

## **Sommaire**

### **1. Avertissements**

1.1 Attention !

1.2 Avant d'utiliser votre appareil photo

1.3 Droits de reproduction

1.4 Précautions à prendre lors de l'utilisation de l'appareil

### **2. Apprenez à bien connaître votre appareil photo**

2.1 Principales fonctions de l'appareil

2.2 Ecran

### **3. Préparez votre appareil pour pouvoir l'utiliser**

3.1 Insérer les piles et la carte mémoire

3.2 Allumer/Eteindre l'appareil

3.3 Comment paramétrer votre appareil

3.4 Fonction Prévisualisation

3.5 Comment utiliser votre appareil photo numérique

### **4. Comment installer et utiliser l'application Accompagnement**

4.1 Installation du programme pilote

4.2 Installation de l'application

### **5. Caractéristiques techniques**

### **6. Problèmes courants**

### **7. Annexe**

### **8. Assistance à la clientèle**

## **1. Avertissements**

Nous vous remercions de l'achat de cet appareil photo numérique DC-302. Veuillez lire attentivement la présente notice d'utilisation afin de garantir une utilisation correcte du produit. Après l'avoir lue, conservez cette notice en lieu sûr pour pouvoir la consulter en cas de besoin.

### **1.1 Attention !**

Le logiciel sous CD-ROM fourni avec l'appareil photo doit uniquement être utilisé sur un PC. Passer ce CD-ROM sur une stéréo ou un lecteur de CD risque de le détériorer. Cet appareil photo est un appareil électronique de précision. Ne tentez pas de le réparer vous-même, car le fait de l'ouvrir ou de retirer les protections peut vous exposer à une tension dangereuse ou à d'autres risques. N'exposez pas votre appareil à la lumière directe du soleil pour éviter tout risque d'incendie.

### **1.2 Avant d'utiliser votre appareil photo DC-302**

Prenez quelques photos avant de commencer à l'utiliser de façon effective. Avant de prendre des photos d'événements importants avec cet appareil (cérémonie de mariage, vacances, etc.), pensez à tester l'appareil au préalable pour vous assurer qu'il fonctionne normalement. Nous déclinons toute responsabilité et n'indemniserons aucun préjudice financier causé par le dysfonctionnement de votre appareil (tel que les frais de photo ou tout manque à gagner généré par la photo).

### **1.3 Droits de reproduction**

Sauf accord donné par le propriétaire des droits, toutes les photos prises avec cet appareil photo numérique ne peuvent être utilisées en violation de la loi sur les droits de reproduction. D'autre part, lorsque la restriction <Photo interdite> est placée sur le site, il ne vous est pas possible d'enregistrer un spectacle en direct, une improvisation ou une exposition, même pour votre usage personnel. Tout transfert de photos ou de la carte mémoire avec date doit être assuré dans les limites de la loi sur les droits de reproduction.

### **1.4 Précautions à prendre lors de l'utilisation de l'appareil**

Cet appareil est constitué de composants électroniques complexes. Pour être sûr de réaliser des photos réussies, ne laissez pas tomber ou ne faites pas subir un choc à l'appareil lors de la prise de photos.

Evitez d'utiliser ou de placer l'appareil dans les endroits suivants :

1. lieux humides et poussiéreux.
2. véhicules fermés ou lieux exposés directement aux rayons du soleil ou lieux soumis à des températures très élevées.
3. environnement de turbulence.
4. lieux enfumés, remplis de vapeurs d'huile ou de vapeur.
5. lieu pluvieux ou enneigé.
6. N'ouvrez pas le couvercle du compartiment piles lorsque l'appareil est sous tension.
7. Si l'eau a pénétré dans l'appareil, éteignez (OFF) immédiatement l'appareil et retirez les piles.

- Entretien de votre appareil

1. Si la surface de l'objectif, de l'écran LCD ou du viseur est encrassée, nettoyez-la à l'aide d'une brosse pour objectif ou d'un chiffon doux. Ne touchez pas l'objectif avec vos doigts.

2. N'utilisez pas d'objet solide pour taper l'appareil, afin d'éviter de rayer l'objectif, l'écran LCD ou la surface du viseur.

3. N'utilisez aucun détergent ou solution volatile, cela altérerait la peinture ou déformerait le boîtier de l'appareil photo. Utilisez exclusivement un chiffon doux.

## 2. Apprenez à bien connaître votre appareil photo

### 2.1 Principales fonctions de l'appareil

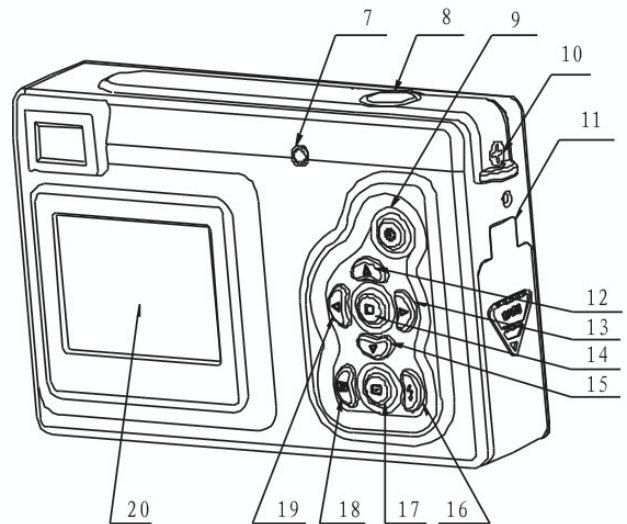
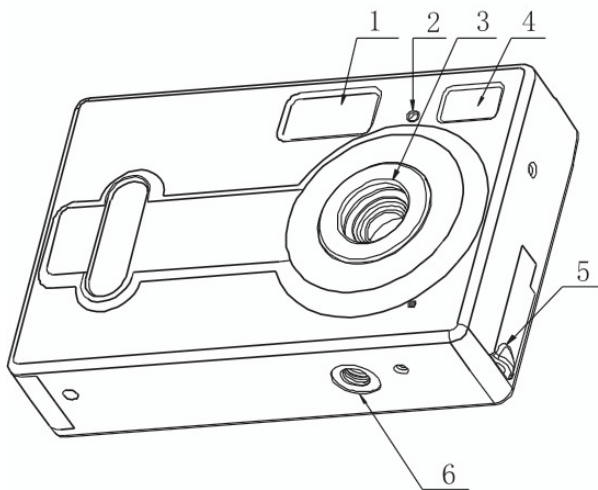

1. Flash
2. DEL déclencheur automatique
3. Objectif
4. Viseur
5. Prise USB
6. Raccord du pied

7. DEL mise en marche
8. Bouton obturateur
9. Bouton Marche/arrêt
10. Bride de fixation
11. Couvercle compartiment à piles/ Slot carte
12. Bouton du haut (UP)
13. Bouton de droite (Right)
14. Bouton menu
15. Bouton du bas (Down)
16. Bouton flash
17. Prévisualisation
18. Bouton affichage
19. Bouton de gauche (Left)
20. Ecra

## 2.2 Ecran

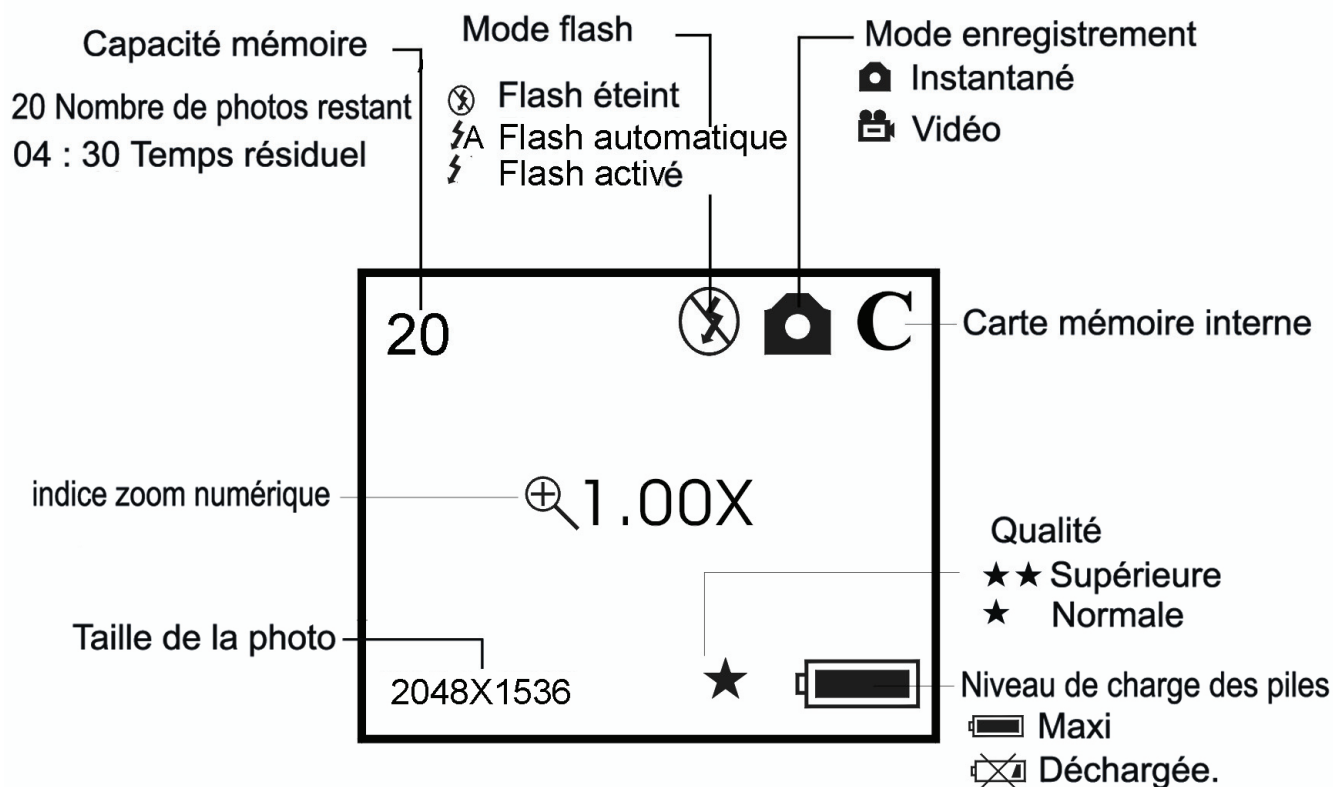

## 3. Préparez votre appareil pour pouvoir l'utiliser

### 3.1 Insérer les piles et la carte mémoire (option)

Ouvrez le couvercle du compartiment piles et insérez 3 piles alcaline AAA neuves en respectant bien la polarité indiquée sur le couvercle du compartiment à piles, puis insérez la carte mémoire (option) et fermez le couvercle.

Lorsque votre batterie est faible en voltage, si vous utilisez une batterie alcaline selectionnez l'option 1 lorsque l'icone apparait. Il se remplira à moitié et vous ne pourrez pas utiliser le flash, mais vous pourrez continuer de prendre des photos. Si vous utilisez des batteries rechargeables, selectionnez l'option 2, l'icone témoin de charge est alors plein, vous pouvez prendre des photos.

### **3.2 Allumer/ Eteindre l'appareil DC-302**

Appuyez sur le bouton Marche/ Arrêt jusqu'à ce que le voyant DEL de mise en marche s'allume ; une fois l'appareil allumé, appuyez sur le bouton Marche/ Arrêt pendant 2 secondes. Cet appareil photo est conçu pour s'éteindre automatiquement au bout d'un temps d'inactivé réglable entre 30 secondes et 59 minutes 59 secondes afin d'économiser les piles lorsqu'il n'est pas connecté à la prise USB. L'appareil s'éteindra automatiquement après 30 secondes de non fonctionnement. S'il n'est pas raccordé à la sortie USB, le temps pourra être réglé à l'aide de la fonction COUPURE AUTOMATIQUE.

### 3.3 Comment paramétrer votre appareil

#### Fonction enregistrement

##### 3.3.1 Option Prise photos

Appuyez sur le bouton de réglage. La fenêtre sélection Saisie va s'afficher, appuyez sur le bouton du haut ou du bas pour sélectionner le mode prise photos, puis appuyez sur le bouton de réglage pour valider. Appuyez sur le bouton de droite pour passez au menu suivant.



##### 3.3.2 Option Couleur

Appuyez sur le bouton du haut ou du bas pour sélectionner. La fonction à régler, et sélectionnez le bouton pour entrer la fonction.



Comment régler la valeur d'exposition :





Sélectionnez la fonction  
Equilibrage des  
blancs :

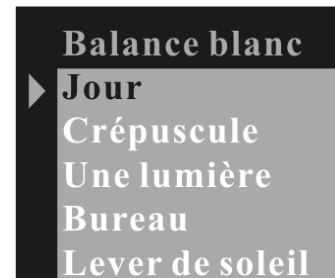

Réglage de la  
netteté :



### 3.3.3 Résolution

Appuyez sur le bouton du haut ou du bas pour sélectionner la résolution, puis appuyez sur le bouton de réglage pour valider.

Super : 2560 x 1920  
Haute résolution : 2048x1536  
Résolution moyenne : 1600x1200  
Résolution faible : 1280x1024



### 3.3.4 Qualité

Appuyez sur le bouton du haut ou du bas pour sélectionner la qualité, puis appuyez sur le bouton de réglage pour valider.

Appuyez sur le bouton de droite pour passer au menu suivant.



### 3.3.5 Fonction Arrêt auto

Appuyez sur le bouton du bas pour le réglage.

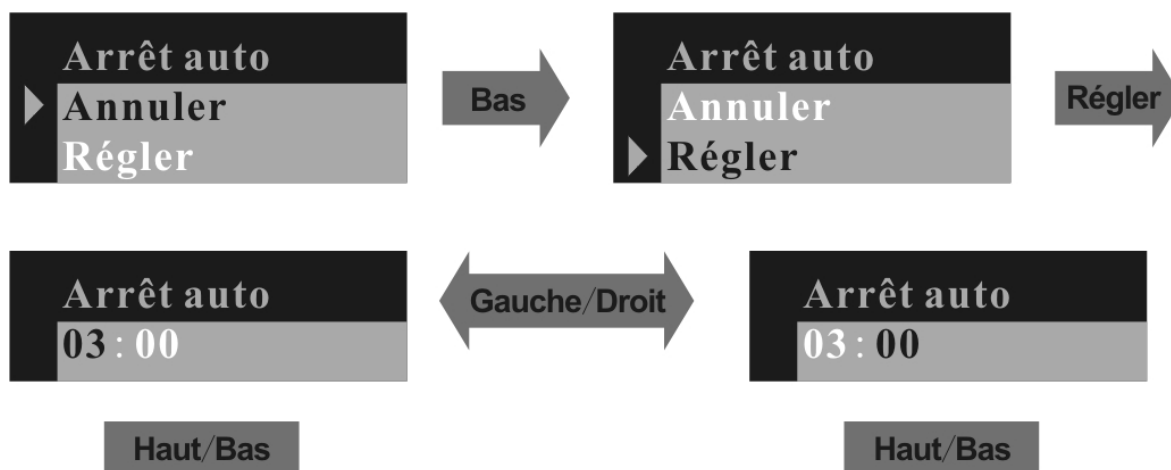

### 3.3.6 Réglage date et heure

Appuyez sur le bouton du bas pour le réglage.

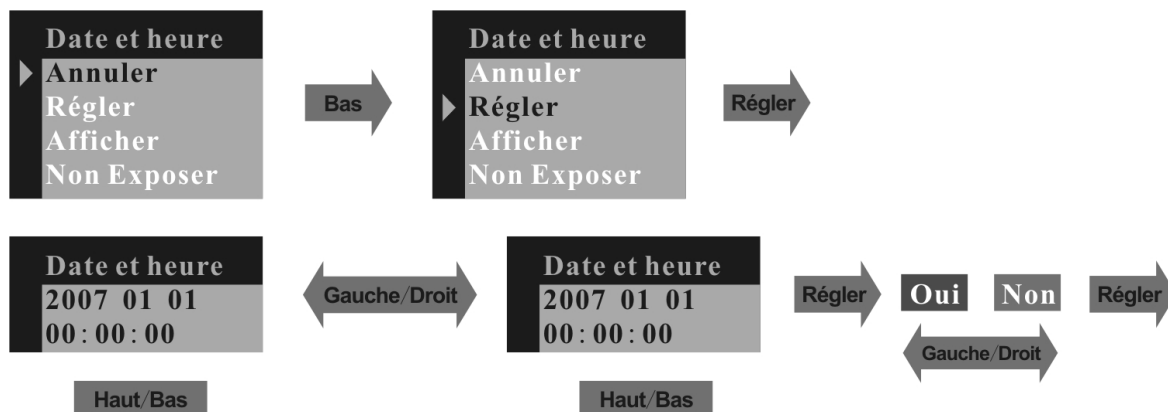

### 3.3.7 Fréquence

Pour prendre la meilleure photo à l'intérieur, il faut régler la caméra pour correspondre à la fréquence de l'éclairage électrique. Régler la fréquence à 60 Hz pour les Etats-Unis et à 50 Hz pour l'Europe.

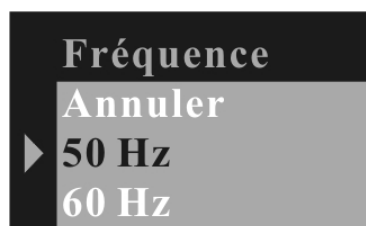

### 3.3.8 Langue

Appuyez sur le bouton du haut ou du bas pour sélectionner la langue, puis appuyez sur le bouton de réglage pour valider.

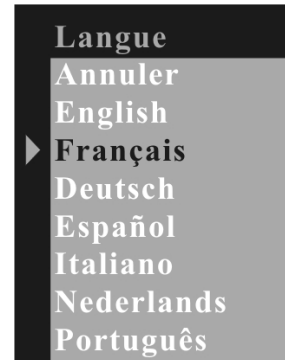

## 3.4. Fonction Prévisualisation

### 3.4.1 Effacer

Appuyez sur le bouton de réglage pour afficher la fenêtre Effacer, appuyez sur le bouton du haut ou bas pour sélectionner un seul ou tous les cadres, puis appuyez sur le bouton de réglage pour valider.



Sélectionnez le mode format pour formater la carte mémoire interne.

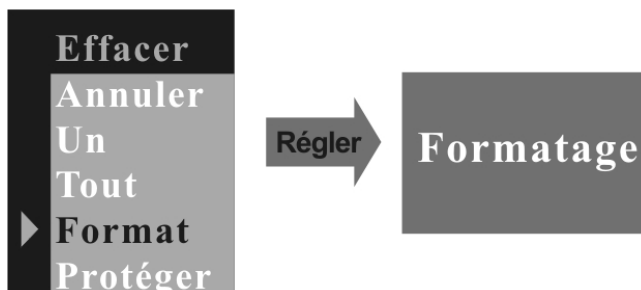

Sélectionnez le mode protection pour protéger le cadre sélectionné.

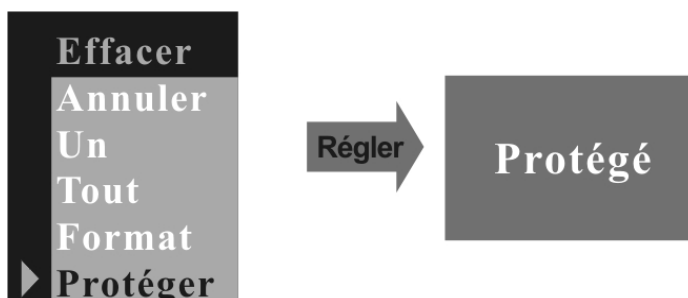

Si vous ne souhaitez pas protéger le cadre, sélectionnez le cadre, puis entrez le mode Effacer, sélectionnez le mode « Non protégé ». Appuyez sur le bouton de droite pour passer au menu suivant.

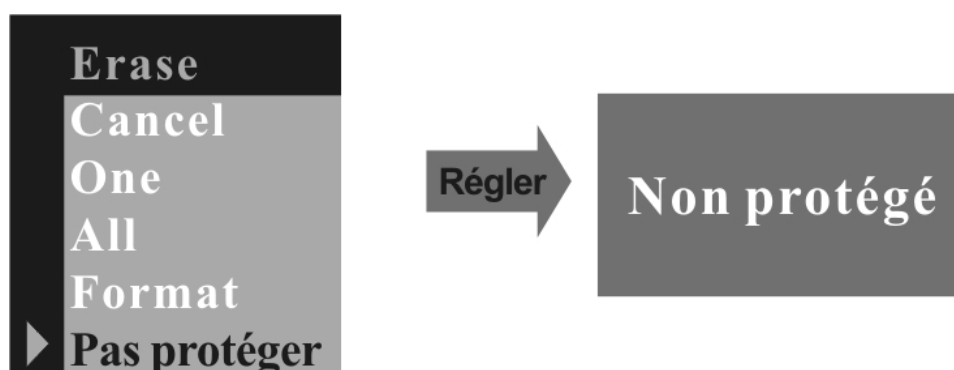

### 3.4.2 Coupure automatique de l'heure

Appuyez sur le bouton du bas.



### 3.4.3 Réglage date et heure

Appuyez sur le bouton du bas pour régler l'heure et la date.

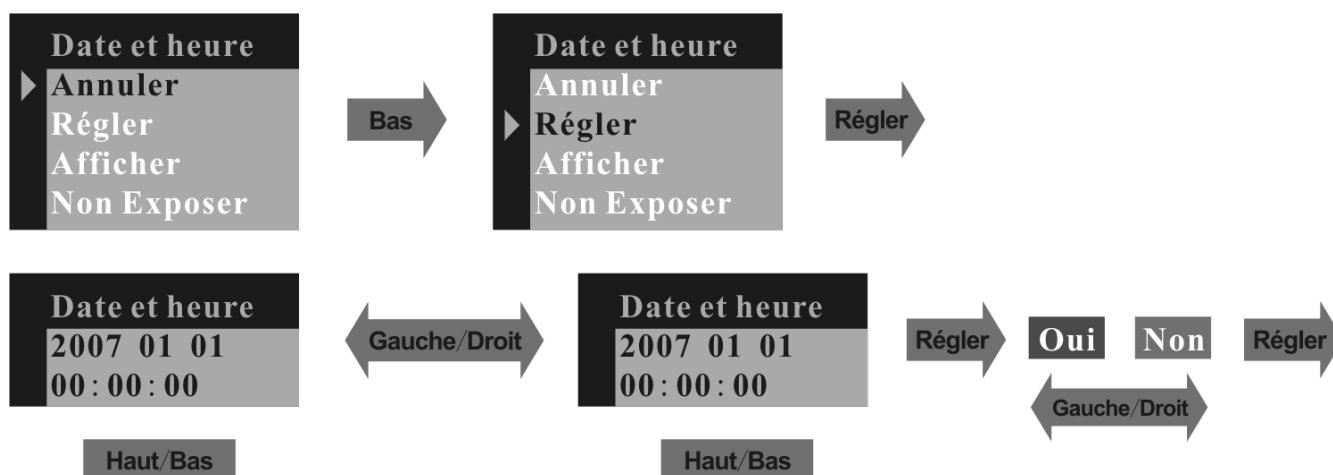

### 3.4.4 DPOF (Format Ordre d'impression numérique)

DPOF est l'abréviation de 'Digital Print Order Format' et désigne le format sous lequel les photos prises et le nombre d'impressions souhaité sont sauvegardés sur une carte mémoire ou un autre support.

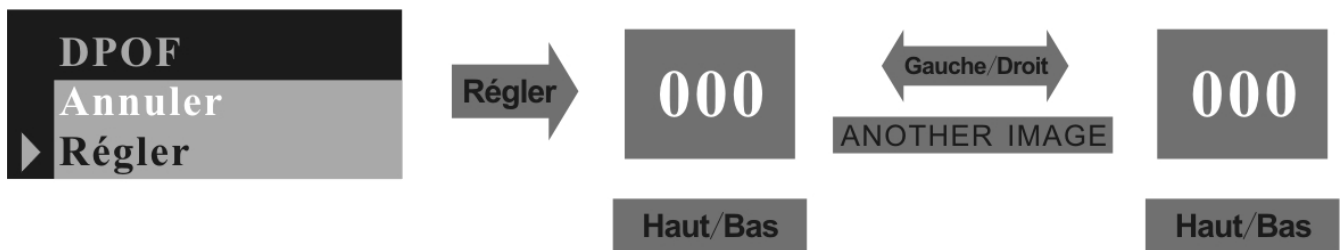

### 3.4.5 Rotation

Appuyez sur le bouton du haut ou du bas pour sélectionner l'angle de rotation, puis sur le bouton de réglage pour valider.

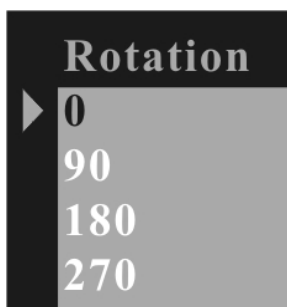

### 3.4.6 Zoom/ Panoramique

Dans le mode simple Prévisualisation, la fonction Panoramique vous permet de déplacer la plage d'affichage de la photo après avoir effectué un zoom avant sous le mode zoom numérique. Dans le menu Zoom / Panoramique, appuyez sur le bouton du bas pour entrer la fonction Pan, puis sur le bouton du haut, du bas, de droite, de gauche pour déplacer la plage d'affichage de la photo. Pour annuler la fonction Panoramique, appuyez sur le bouton de réglage, puis sur le bouton du bas pour quitter ce mode.

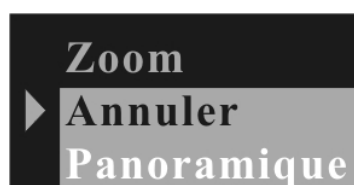

## 3.5 Comment utiliser votre appareil photo numérique

### 3.5.1 Prendre des photos

Il vous suffit d'appuyer sur le déclencheur. Un bip vous indique que la photo a bien été prise. Le nombre de photos affiché à l'écran va simultanément diminuer d'une unité.

### 3.5.2 Déclencheur automatique

Appuyez sur le bouton de réglage pour entrer dans le menu, passez au mode DECLENCHEUR AUTOMATIQUE, puis appuyez sur le bouton de réglage pour valider. Appuyez sur le déclencheur, le voyant (DEL) du déclencheur automatique va clignoter 10 secondes, puis la photo va être prise.



### **3.5.3 Enregistrement Vidéo**

Appuyez sur le bouton de réglage pour entrer dans le menu, passez au mode VIDEO, puis appuyez sur le bouton de réglage pour valider. Appuyez sur le déclencheur pour démarrer l'enregistrement, puis appuyez à nouveau pour arrêter l'enregistrement vidéo.

### **3.5.4 Utilisation du Flash**

Appuyez sur le bouton Flash pour entrer dans le mode ACTIVATION DU FLASH, l'appareil va mettre en charge le flash, l'icône Flash va clignoter, puis la DEL de mise en marche va s'allumer. La mise en charge du flash est terminée lorsque l'icône ne clignote plus et lorsque la DEL s'éteint. La fonction ACTIVATION DU FLASH déclenchera le flash dans tous les cas, la fonction FLASH AUTO va se déclencher automatiquement, si nécessaire. Si vous appuyez sur le déclencheur, le flash s'activera deux fois ; le premier flash limitera le risque d'effet « yeux rouges » sur la photo, le second prendra la photo.

### **3.5.5 Utilisation du zoom numérique**

Les modes ENREGISTREMENT (REC) vous permettent d'utiliser le zoom numérique. Appuyez sur le bouton du haut pour effectuer un zoom avant, appuyez sur le bouton du bas pour effectuer un zoom arrière.

### **3.5.6 Prévisualisation**

Réglez le mode sélection sur le mode prévisualisation, appuyez sur le bouton affichage (Display) pour passer du mode « affichage neuf photos » au mode « affichage photo unique ». Une fois que vous êtes dans le mode une seule photo, appuyez sur le bouton du haut ou du bas pour effectuer

un zoom avant ou un zoom arrière de la photo. Si vous sélectionnez une vidéo dans le mode neuf photos, appuyez sur le bouton affichage (Display) pour passer la vidéo.

### **3.5.7 Téléchargement**

Réglez votre appareil photo sur le mode prévisualisation, puis raccordez-le à l'ordinateur à l'aide d'un câble USB. Windows 2000/ ME/ XP/ VISTA ne nécessite pas d'installer le programme pilote pour télécharger des photos. En mode prévisualisation, sélectionnez le mode MSDC ou USB, puis raccordez votre appareil photo à votre ordinateur. L'écran LCD va afficher MSDC et l'appareil photo sera reconnu en tant que DISQUE FLASH amovible. Vous pouvez copier directement les photos de l'appareil sur votre ordinateur. Si vous utilisez Windows 98, installez d'abord le programme pilote de l'appareil.

### **3.5.8 Comment utiliser la fonction Appareil Photo PC**

Installez le programme pilote de l'appareil à partir du CD. Raccordez l'appareil photo à l'ordinateur à l'aide d'un câble USB, lancez le programme Amcap sous le répertoire <Sunplus Ca533> dans le Programme, sélectionnez le périphérique sous Sunplus SPCA533.

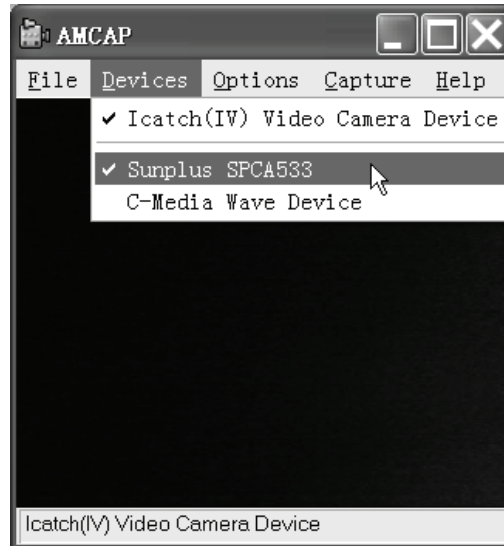

Puis sélectionnez les fonctions comme pour la prévisualisation.

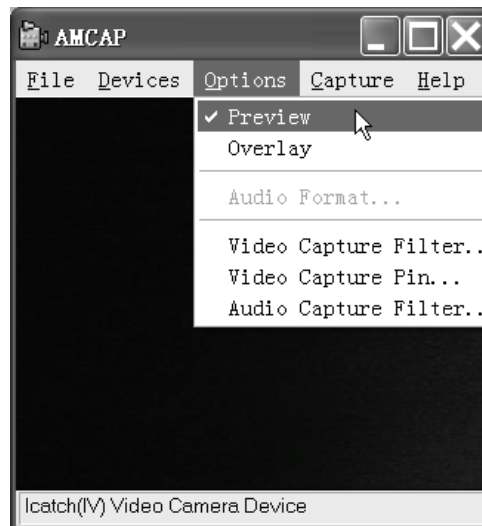

Si vous voulez modifier la dimension des photos, sélectionnez la Connexion Vidéo Prise (Video Capture Pin.) photos, puis modifiez la Taille de Sortie.

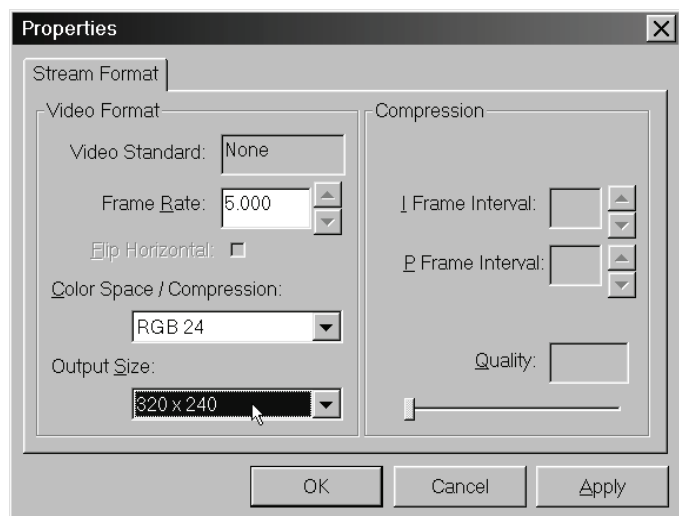
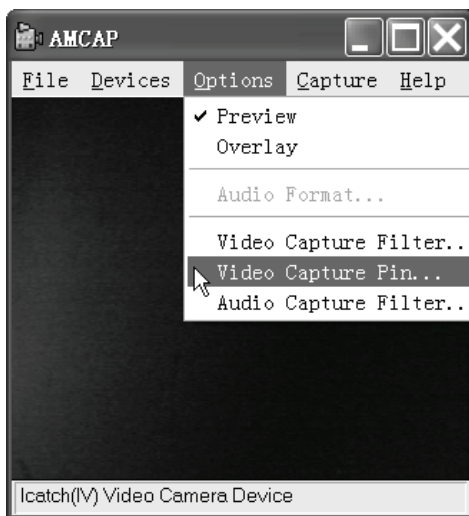

## 4. Comment installer et utiliser l'application Accompagnement

### 4.1 Installation du programme pilote

Insérez le CD d'accompagnement dans le lecteur de CD-ROM. L'application est lancée et s'installe automatiquement.

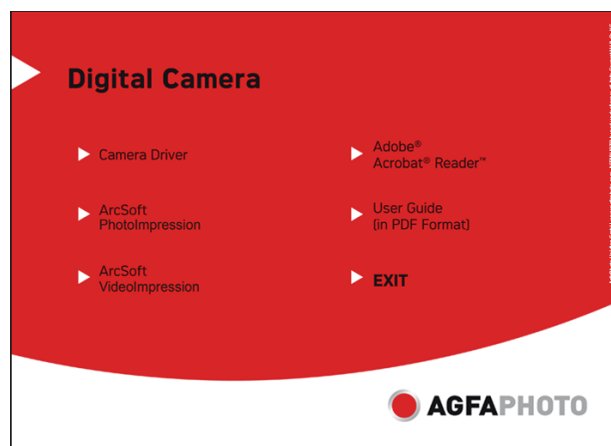

Le répertoire <Driver> dans le CD si l'installation auto échoue ou s'il faut le réinstaller.

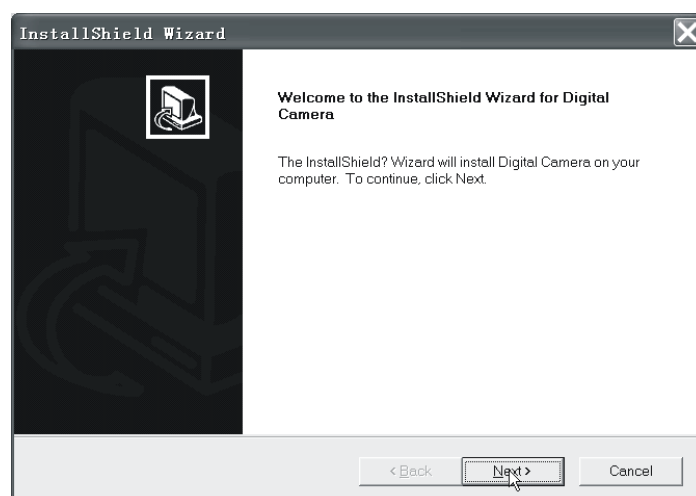

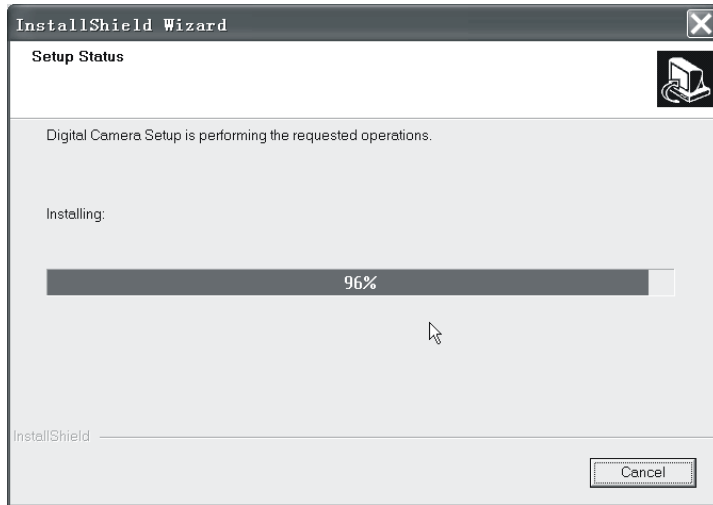
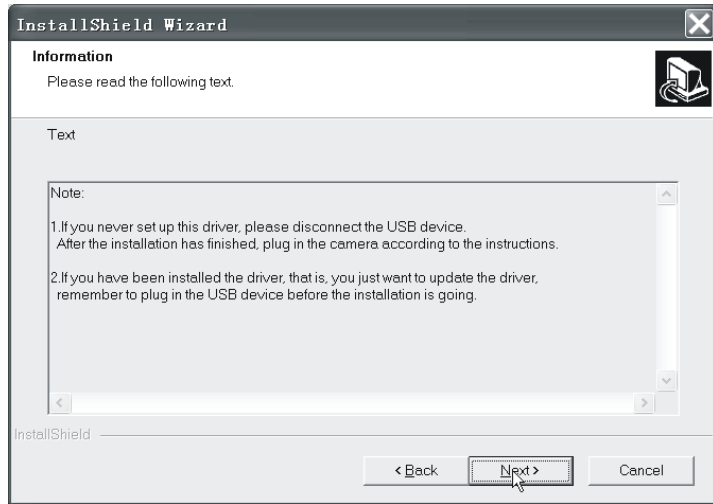

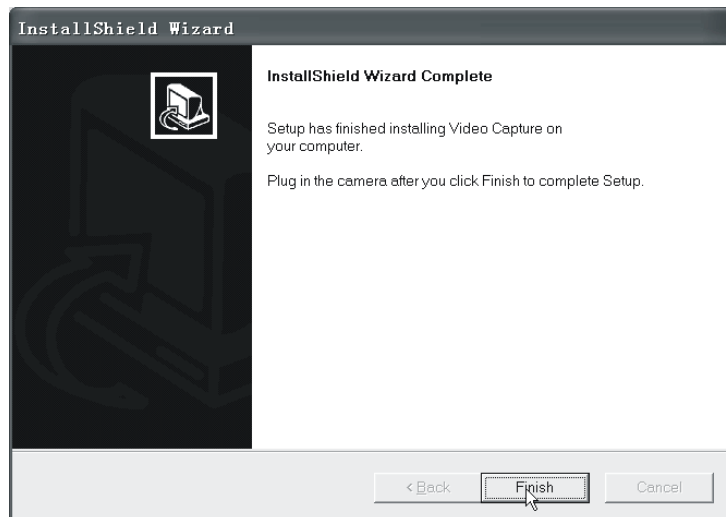

Allumez votre appareil photo et raccordez-le à l'ordinateur. L'ordinateur va rechercher un nouveau périphérique et installer automatiquement le programme pilote. Une fois l'installation terminée, allez sur Control Panel\System\Hardware\Device Manager et vérifiez la bonne installation des périphériques Imaging\Icatch(IV) Still Camera Device et Icatch(IV) Video Camera Device.

#### **4.2 Installation de l'application**

Cliquez sur l'icône ArcSoft VideoImpression pour lancer l'installation du logiciel d'application (ArcSoft VideoImpression).

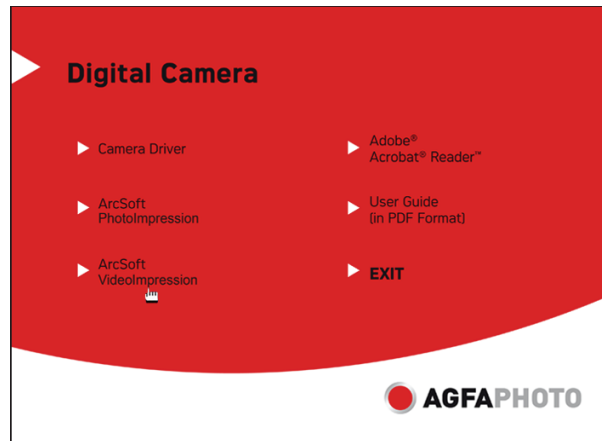

Cliquez sur l'icône Install ArcSoft PhotoImpression pour lancer l'installation du logiciel d'application (ArcSoft PhotoImpression).

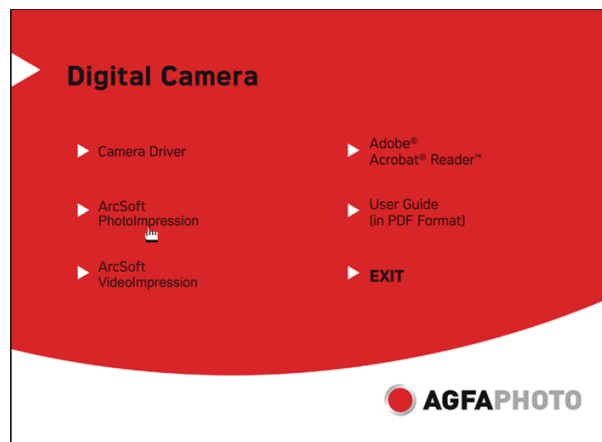



Cliquez sur Adobe® Acrobat® Reader™ pour installer le logiciel (Adobe® Acrobat® Reader™).

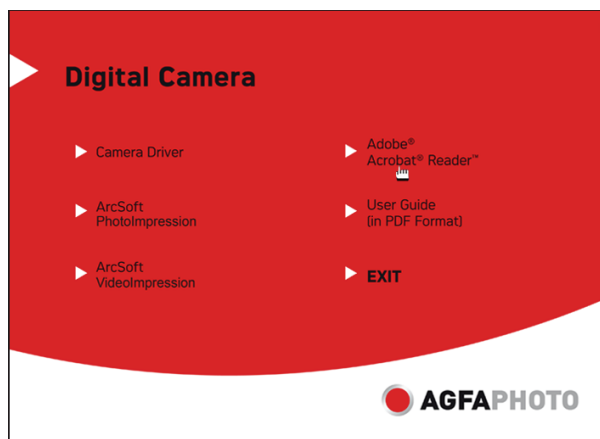

Cliquez sur Guide de l'utilisateur (en format PDF) pour visualiser le guide de l'utilisateur.

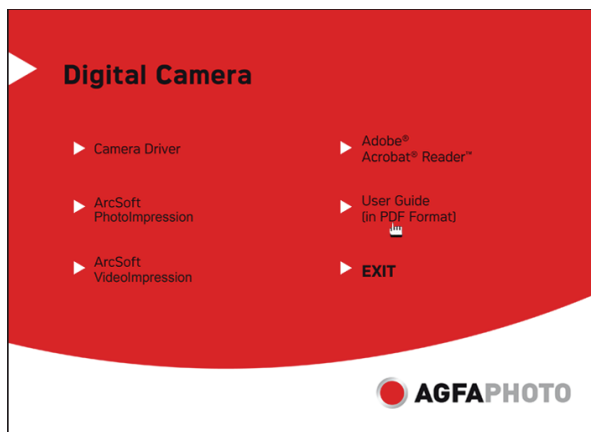

Cliquez sur l'icône Exit pour fermer cet écran et quitter le programme d'installation.

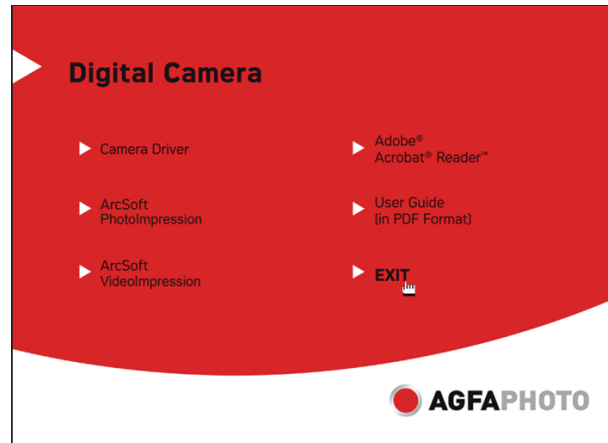

## 5. DC-302 spécifités :

3 Modes en 1 :

- Mode appareil-photo numérique : Prise d'image
- Mode appareil-photo PC : Prise vidéo
- Mode caméscope : Clips vidéo

Capteur : capteur CMOS, 3.1 mégapixel

Objectif : F=3.0 f=8.35

Foyer : 2.0M jusqu'à l'infini

Vitesse de l'obturateur : obturateur électronique 1/20-1/6000s

Résolution d'image :

Super (2560 x 1920), Haute (2048 x 1536)/ Moyen (1600 x 1200), Faible (1280 x 1024) pour prise d'image  
VGA (640 x 480), QVGA (320 x 240) pour mode appareil-photo PC  
QVGA (320 x 240), QCIF (192 x 144) pour le mode d'enregistrement vidéo

Mémoire : Interne 16MB mémoire, Externe SD et carte MMC (1 GB) – (option)

Déclencheur à retardement : 10s

Zoom : 8x zoom numérique

Ecran LCD TFT 1.5"

Langue OSD : Anglais, Français, Allemand, Espagnol, Italien, Néerlandais, Portugais, Turc

Mode flash : Arrêt, automatique, marche

Piles : 3AAA (alkaline/1.5V)

Interface : USB 1.1

Spécificités demandées PC

CPU : Pentium III 800MHz et plus

OS : Windows 98SE/2000/ME/XP/ Vista

Mémoire : 256MB et plus

Capacité du disque : Au moins 250MB de libre  
CD-ROM

## **6. Problèmes courants :**

### **6.1 L'appareil ne s'allume pas.**

1. Polarités non respectées. Vérifiez la bonne position des piles (+ et -) et insérez-les de nouveau.

2. Tension des piles insuffisante. N'utilisez pas des piles anciennes ou des piles dont les durées d'utilisation sont différentes. Il est déconseillé d'utiliser des piles rechargeables à tension plus réduite qui pourraient affecter les performances de votre appareil numérique.

### **6.2 Le flash ne s'allume pas.**

1. Le flash est réglé sur Off. Réglez le flash sur Auto ou sur On.
2. Le flash n'a pas été totalement chargé. Il faut quelques secondes pour le faire, l'icône flash clignote alors et la DEL de mise en marche reste allumée. Lorsque le flash est totalement chargé, l'icône flash arrête de clignoter et la DEL s'éteint.
3. Les piles sont faibles. Si l'indicateur de charge ne signale pas que les piles sont à pleine charge, cela signifie que la tension est trop faible pour que le flash puisse fonctionner. Changez les piles.

### **6.3 La photo est floue / peu nette.**

1. Le sujet sort de la distance focale. Vérifiez que la distance entre l'objectif et le sujet est au minimum de 50 cm.

2. L'appareil photo a bougé. Attention à ne pas bouger l'appareil lorsque vous appuyez sur le déclencheur. Lorsque le mode flash est activé, maintenez l'appareil immobile jusqu'à ce que deux flashes se déclenchent. Le premier flash correspond au pré-flash qui permet de réduire l'effet « yeux rouges », la photo ne sera prise qu'au second flash.

### **6.4 Le sujet de la photo enregistrée est trop sombre.**

Lumière insuffisante pour prendre une photo. Réglez le flash sur marche (On) ou réglez la compensation d'exposition sur une valeur positive (+).

### **6.5 L'écran ou l'image enregistrée scintille.**

Mauvais réglage AE. Vérifier si la fréquence anti-scintillement est correcte (50 ou 60 Hz) lorsque vous prenez des photos sous une lumière fluorescente.

### **6.6 Téléchargement des photos défectueux**

1. L'ordinateur ne reconnaît pas l'appareil photo. Pour Windows 98, le programme pilote de l'appareil photo doit d'abord être installé avant de télécharger les photos.

Pour Windows 2000/ ME/ XP/ VISTA, l'appareil photo est reconnu comme un plug&play, un disque flash amovible sans programme pilote installé sous mode MSDC.

**Il est recommandé dans tous les cas de débrancher votre appareil numérique de votre ordinateur à l'aide de la touche déconnexion de sécurité pour être certain que le port USB est libéré pour l'interface suivante.**

2. Le disque flash n'affiche pas les photos enregistrées. L'appareil photo va charger deux disques flash amovibles sur votre ordinateur sous le mode MSDC. Le premier disque correspond à la cartouche SD ou MMC, le second aux images enregistrées dans la mémoire interne de l'appareil. Si les noms des disques flash amovibles coïncident avec ceux déjà attribués par l'ordinateur dans le réseau, il faut les renommer :

Cliquez à droite < My computer > → Manage → DiskManagement.

Cliquez à droite sur la barre bleue du disque amovible qui est en ligne → Change Drive Letter & Paths → Change → Assign the following Drive Letter (attribuer un nom de lecteur non encore utilisé) → OK.

Ouvrez le nouveau disque flash amovible renommé pour télécharger les images enregistrées.

## **7. Annexe**

### **7.1 Déclaration d'exclusion de responsabilité**

Au-delà des termes de la loi relative à la responsabilité sur les produits, nous déclinons toute responsabilité pour les dommages que l'utilisateur ou des tiers pourraient subir par suite d'une manipulation incorrecte du produit ou de ses accessoires, de son non-fonctionnement ainsi que de son utilisation. Nous nous réservons le droit de modifier sans préavis ce produit et ses accessoires.

**7.2 Avertissement !** Ne jamais tenter d'ouvrir l'appareil photo ou de le désassembler, sous peine de perdre le bénéfice de la garantie.

### **7.3 Utilisation des piles**

Pour obtenir les meilleures performances et prolonger la durée de vie des piles, nous recommandons l'utilisation de piles AAA au Alkaline ou de piles NiMH rechargeables.

### **7.4 Prolongation de la durée de vie des piles**

Les fonctions suivantes consomment beaucoup de courant et ne doivent donc être utilisées que de manière occasionnelle :

- Utilisation exagérée du flash
- Traitement des photos sur l'écran de l'appareil photo
- Utilisation de l'écran de l'appareil photo comme viseur

La longévité des piles peut être réduite par la présence d'encrassements sur les contacts. Nettoyez les contacts avec un chiffon propre et sec avant de mettre en place la pile dans l'appareil photo.

La puissance de la pile chute en cas de températures inférieures à 5 C (41 F). Si vous utilisez l'appareil photo à des températures très basses, prévoyez des piles de rechange et veillez à ne pas trop les exposer au froid. Nota : ne jetez pas des piles froides paraissant vides, car il se peut qu'elles fonctionnent à nouveau à une température ambiante normale.

## 7.5 Evacuation des équipements usagés par les utilisateurs dans les foyers privés au sein de l'Union européenne



La présence de ce symbole sur le produit ou sur son emballage indique que vous ne pouvez pas vous débarrasser de ce produit de la même façon que vos déchets courants. Au contraire, vous êtes responsable de l'évacuation de vos équipements usagés et à cet effet, vous êtes tenu de les remettre à un point de collecte agréé pour le recyclage des équipements électriques et électroniques usagés. Le tri, l'évacuation et le recyclage séparés de vos équipements usagés permettent de préserver les ressources naturelles et de s'assurer que ces équipements sont recyclés dans le respect de la santé humaine et de l'environnement. Pour plus d'informations sur les lieux de collecte des équipements usagés, veuillez contacter votre mairie, votre service de traitement des déchets ménagers ou le magasin où vous avez acheté le produit.

Ne jetez pas les piles et les accumulateurs avec les ordures ménagères ! Remettez les piles usagées dans le commerce, auprès d'un commerçant spécialisé ou d'un point de collecte prévu à cet effet, afin qu'elles puissent être éliminées dans le respect de l'environnement.



## **7.6 Déclaration de conformité**

Par la présente, nous déclarons que le produit désigné ci-après :  
Appareil photo numérique, DC-302 a été testé et trouvé conforme aux exigences de la directive communautaire concernant le rapprochement des législations des Etats membres relatives à la directive CEM 89/336/CEE, modifiée par les directives 92/31/CEE & 93/68/CEE. Les standards et normes suivants ont été utilisés pour l'évaluation de la compatibilité électromagnétique :

EN 55022: 1998 + A1 : 2000 + A2: 2003

EN 55024: 1998 + A1: 2001 + A2: 2003

EN 61000-3-2: 2000

EN 61000-3-3: 1995 + A1: 2001

L'appareil arbore le label CE.

## **7.7 Conformité et avertissement**

Cet appareil est conforme à la section 15 des règlements du FCC. Son utilisation est sujette aux deux conditions suivantes : 1.) cet appareil ne peut causer d'interférences dangereuses et 2) cet appareil doit pouvoir supporter les interférences reçues, y compris celles qui pourraient provoquer un fonctionnement incorrect.

Cet appareil a subi des tests montrant qu'il se trouve dans les limites des périphériques de classe B selon la Section 15 des règles FCC. Ces limites ont été conçues pour fournir une protection raisonnable contre les interférences dans une installation domestique. Cet équipement génère,

utilise et peut émettre des fréquences radio et, s'il n'est pas utilisé en suivant les instructions, peut provoquer des interférences dangereuses dans les communications radio. Il n'y a cependant aucune garantie que cet appareil ne provoquera pas d'interférences dans une certaine installation. Si cet appareil crée des interférences avec votre radio ou télévision, ce que vous pouvez déterminer en allumant et en éteignant l'appareil, nous vous recommandons d'essayer l'une des méthodes suivantes pour résoudre le problème :

- Réorientez ou déplacez l'antenne de réception.
- Augmentez la séparation entre l'appareil et l'équipement.
- Connectez l'équipement à une prise sur un circuit différent de celui de l'équipement de réception.
- Consultez un revendeur radio/TV pour de plus amples informations.

Toute modification non approuvée par l'organisme responsable pour le respect des normes peut interdire l'utilisation de l'appareil. Si des câbles d'interface blindée ont été fournis avec le produit ou si des composants supplémentaires ont été spécifiés pour l'utilisation avec l'appareil, ces derniers doivent être utilisés pour assurer le respect des règles FCC.

## **8. Assistance à la clientèle**

Pour plus d'informations sur notre gamme complète de produits  
[www.plawa.com](http://www.plawa.com)

### **Hotline SAV & Réparation (Europe) :**

00800 75 292 100 (depuis le réseau fixe)

### **Hotline SAV & Assistance (Allemagne) :**

0900 1000 042 (1.49 Euro/ min. depuis le réseau fixe allemand)

### **Service clientèle :**

[support-apdc@plawa.com](mailto:support-apdc@plawa.com) (Anglais / Allemand)

### **Service adresse (Turquie) :**

Emirgazi Cad. 16/1 Okmeyadani/Istanbul

### **Service & Repair Hotline (Turquie) :**

0212 320 12 02

### **Online-Support (Turquie) :**

[servis@moss.com.tr](mailto:servis@moss.com.tr)

Manufactured by  
plawa-feinwerktechnik GmbH & Co. KG  
Bleichereistr. 18  
73066 Uhingen  
Allemagne

AgfaPhoto est utilisé sous licence d'Agfa-Gevaert NV & Co. KG. La société Agfa-Gevaert NV & Co. KG. ne fabrique pas ce produit et n'assure ni la garantie produit ni l'assistance correspondantes. Pour obtenir des informations sur le service après-vente, l'assistance et la garantie, veuillez contacter le distributeur ou le fabricant. Contact : AgfaPhoto Holding GmbH, [www.agfaphoto.com](http://www.agfaphoto.com)