

Please Read and Save this Use and Care Book

Por favor lea este instructivo antes de usar el producto

Veillez lire et conserver ce guide d'entretien et d'utilisation

**BLACK & DECKER** Home

**TOASTER**  
**TOSTADOR**  
**GRILLE-PAIN**



Register your product online at [www.prodprotect.com/applica](http://www.prodprotect.com/applica), for a chance to WIN \$100,000!

Registre su producto en la Internet en el sitio Web [www.prodprotect.com/applica](http://www.prodprotect.com/applica) y tendrá la oportunidad de GANAR \$100,000!

Inscrivez votre produit en ligne à l'adresse [www.prodprotect.com/applica](http://www.prodprotect.com/applica) et courez la chance de GAGNER 100 000 \$!



USA/Canada  
Mexico

1-800-231-9786  
01-800-714-2503

[www.applicaconsumerproductsinc.com](http://www.applicaconsumerproductsinc.com)

**Models**  
**Modelos**  
**Modèles**

T2030

T4030

Accessories/Parts (USA/Canada)

Accesorios/Partes (EE.UU./Canadá)

Accessoires/Pièces (É.-U./Canada)

1-800-738-0245

# IMPORTANT SAFEGUARDS

When using electrical appliances, basic safety precautions should always be followed including the following:

- Read all instructions.
- Do not touch hot surfaces. Use handles or knobs.
- To protect against electrical shock, do not immerse cord, plug, or appliance in water or other liquid.
- Close supervision is necessary when any appliance is used by or near children.
- WARNING** - To prevent electric shock, unplug before cleaning.
- Unplug from outlet when not in use and before cleaning. Allow to cool before putting on or taking off parts.
- Do not operate any appliance with a damaged cord or plug or after the appliance malfunctions or has been damaged in any manner. Return the appliance to an authorized service facility for examination, repair, or adjustment.
- The use of accessory attachments not recommended by the appliance manufacturer may cause injuries.
- Do not use outdoors.
- Do not let cord hang over edge of table or counter or touch hot surfaces.
- Do not place on or near a hot gas or electric burner or in a heated oven.
- To disconnect, turn any control to "off", then remove plug from wall outlet.
- Do not use appliance for other than intended use.
- Oversized foods, metal foil packages, or utensils must not be inserted in a toaster, as they may create a fire or risk of electric shock.
- A fire may occur if the toaster is covered or touching flammable material, including curtains, draperies, walls and the like, when in operation.
- Do not attempt to dislodge food when toaster is plugged in.

# SAVE THESE INSTRUCTIONS.

## **POLARIZED PLUG (120V Models Only)**

This appliance has a polarized plug (one blade is wider than the other). To reduce the risk of electric shock, this plug is intended to fit into a polarized outlet only one way. If the plug does not fit fully into the outlet, reverse the plug. If it still does not fit, contact a qualified electrician. Do not attempt to modify the plug in any way.

## **ELECTRICAL CORD**

- a) A short power-supply cord (or detachable power-supply cord) is to be provided to reduce the risk resulting from becoming entangled in or tripping over a longer cord.
- b) Longer detachable power-supply cords or extension cords are available and may be used if care is exercised in their use.
- c) If a long detachable power-supply cord or extension cord is used,
  - 1) The marked electrical rating of the detachable power-supply cord or extension cord should be at least as great as the electrical rating of the appliance,
  - 2) If the appliance is of the grounded type, the extension cord should be a grounding-type 3-wire cord, and
  - 3) The longer cord should be arranged so that it will not drape over the countertop or tabletop where it can be pulled on by children or tripped over.

**Note: If the power supply cord is damaged, it should be replaced by qualified personnel or in Latin America by an authorized service center.**

Product may vary slightly from what is illustrated.

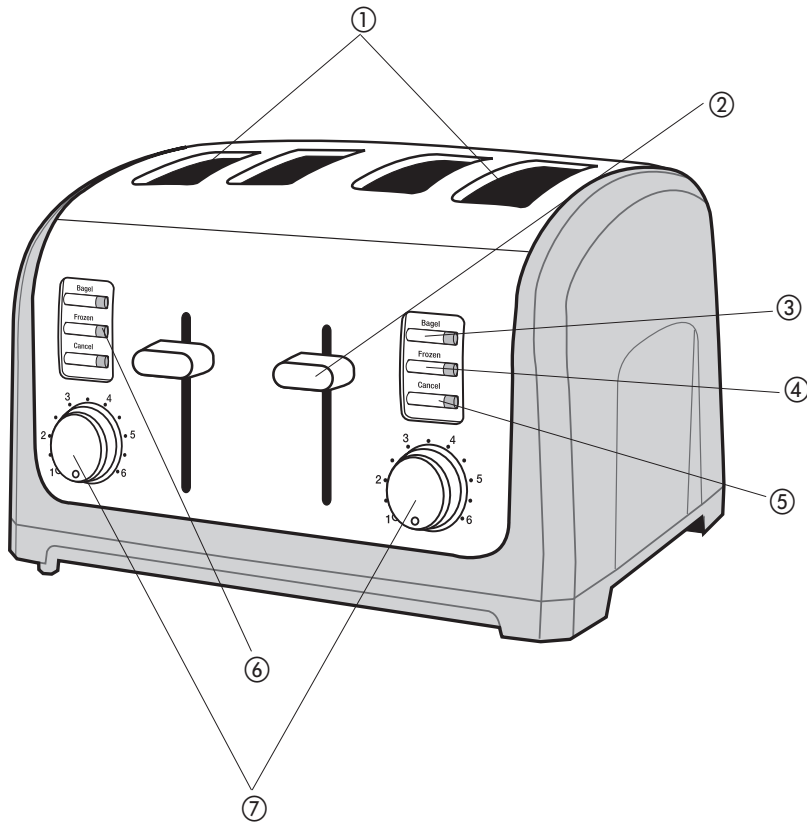

1. Extra-wide slots with automatic adjusting guides
2. Toast lever
3. BAGEL button
4. FROZEN button
5. CANCEL button
6. LED indicator light
7. Toast shade selector dial
- † 8. Removable slide-out crumb trays (not shown)  
Model T4030 (Part#T4030-01)  
Model T2030 (Part#T2030-01)
9. Cord wrap (under unit)
- † Consumer replaceable/removable parts

## How to Use

This product is for household use only.

### GETTING STARTED

- Unpack the unit and remove any packing materials or labels.
- Wipe the toaster with a damp cloth and dry thoroughly.
- Insert slide-out crumb trays in place in the back of the unit, at the bottom.
- Plug the power cord into a standard wall outlet.

### TOAST FUNCTION

**Model T4030 only:** Your toaster features two sets of independent slots each with individual toast shade selectors, bagel, frozen and cancel buttons. Be sure to adjust each toast shade selector individually so that you can toast two different kinds of foods (for example, waffles on one side, bagels on the other) at once using different settings.

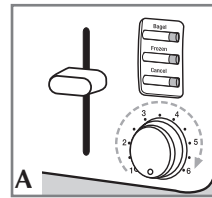

1. Adjust the toast shade selector to the desired setting (1 to 6) (A). For first use, set the dial to setting 4. Adjust as desired to suit your taste.

**Tip:** Toast thin slices on lower settings.

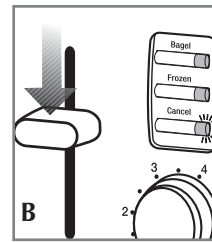

2. Place bread slices or other foods in the slots and press down the toast lever until it locks in place (B). The CANCEL button automatically illuminates whenever you press down the toast control lever and remains lit until toasting cycle is finished, or until you press the button.
  - The bread guides will automatically adjust to hold thick or thin slices in place.
  - When toasting is done, the toast control lever goes up and the unit shuts off.

**Important:** You must press down the toast control lever before selecting a function. If not, the function will not be activated.

### BAGEL FUNCTION

Use the BAGEL function to toast bagels crispy on the cut side and gently warm on the outside.

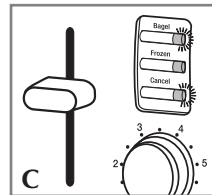

1. Insert cut bagel into the slots with cut side toward the inside of the toaster.
2. Adjust the toast shade selector to the desired setting (1 to 6).
3. Press down the toast lever until it locks in place then press the BAGEL button (C). The button illuminates until toasting is done or until you press the CANCEL button.

**Important:** If you select the wrong button, you must press the CANCEL button and then select the button you want.

- The bread guides will automatically adjust to hold thick or thin slices in place.
- When toasting is done, the toast control lever goes up and the unit shuts off.

## FROZEN FUNCTION

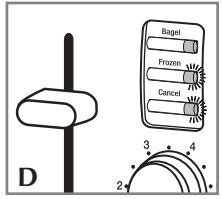

1. Place food in the slots and press down the toast control lever until it locks into the down position. The CANCEL button illuminates until toasting is done or you press the button.
2. Press the FROZEN button (D). The button illuminates until toasting is done or you press the CANCEL button. When toasting is done, the toast control lever goes up and the unit shuts off.

**Important:** If you select the wrong button, you must press the CANCEL button and then select the button you want after you press down the toast lever.

### HELPFUL TIPS

- If food becomes jammed, unplug the cord and move the toast lever up and down a few times to raise jammed food.
  - Do not touch the metal area around the slots as it may be hot.
  - Never use metal utensils to free food.
- To interrupt toasting at any time, press the CANCEL button.

## Care and Cleaning

This product contains no user serviceable parts. Refer service to qualified service personnel.

### CLEANING

Always unplug the cord from the electrical outlet and allow the toaster to cool before cleaning. Do not immerse the toaster in water.

#### Crumb Trays

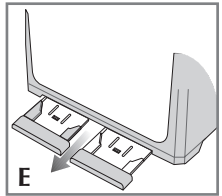

1. Grasp the handle(s) at the back of the toaster and slide out the crumb tray(s) (E).

**Note:** Model T2030 has only one crumb tray.

2. Dispose of crumbs and wash the tray(s) in warm, sudsy water. The tray(s) are not dishwasher safe. You can remove stubborn spots using a nylon mesh pad.
3. Dry tray(s) thoroughly before sliding back into the toaster.

#### Cleaning Outside Surfaces

The cool-touch exterior on the sides will not burn your hand if accidentally touched. **However, the metal top does get hot. Allow the toaster to cool completely before cleaning.**

- Wipe the exterior with a damp cloth or sponge and dry with a paper towel.
- Do not use strong cleaners or abrasives that may scratch surfaces and never spray cleaners directly onto the toaster.

### STORAGE

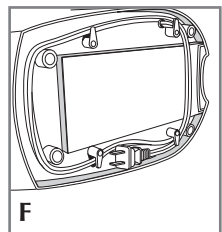

Use the cord wrap on the bottom of the toaster to minimize clutter on your counter and for easy storage (F).

## INSTRUCCIONES IMPORTANTES DE SEGURIDAD

Al utilizar electrodomésticos, siempre se deben respetar las precauciones de seguridad básicas, incluidas las siguientes:

- Lea todas las instrucciones.
- No toque las superficies calientes. Use las manijas o perillas.
- Para protegerse contra el riesgo de descargas eléctricas, no sumerja el cable, el enchufe ni el electrodoméstico en agua ni en ningún otro líquido.
- Los electrodomésticos requieren una estricta supervisión cuando son utilizados por niños o cerca de ellos.
- ADVERTENCIA - Para evitar el riesgo de descargas eléctricas, desenchufe el electrodoméstico antes de limpiar.
- Desenchufe el electrodoméstico de la toma de corriente cuando no esté en funcionamiento y antes de limpiarlo. Deje que se enfríe antes de incorporar o sacar piezas.
- No opere ningún electrodoméstico que tenga el cable o enchufe dañado, ni después de que el electrodoméstico haya funcionado mal o se haya dañado de alguna manera. Lleve el electrodoméstico al servicio técnico autorizado para que lo examinen, reparen o ajusten.
- El uso de accesorios no recomendados por el fabricante del electrodoméstico podría causar lesiones.
- No lo utilice a la intemperie.
- No permita que el cable cuelgue sobre el borde de una mesa o mostrador; tampoco permita que toque superficies calientes.
- No coloque el electrodoméstico sobre un quemador a gas o eléctrico, ni cerca de ellos. Tampoco lo coloque en un horno caliente.
- Para desconectarlo, coloque los controles en "off" (apagado) y luego desconecte el enchufe de la toma de corriente de la pared.
- No use el electrodoméstico para un fin distinto del aquel para el que fue diseñado.
- No se deben insertar alimentos de gran tamaño, paquetes con papel de aluminio ni utensilios en una tostadora, ya que podrían provocar un incendio o el riesgo de descargas eléctricas.
- Podría ocurrir un incendio si la tostadora está en contacto con material inflamable, o está cubierta por éste, cuando está en funcionamiento. Materiales inflamables son cortinas, telas, paredes y objetos similares.
- No intente retirar los alimentos cuando la tostadora esté enchufada.

## CONSERVE ESTAS INSTRUCCIONES.

## ENCHUFE POLARIZADO

### (Solamente para los modelos de 120V)

Este aparato cuenta con un enchufe polarizado (un contacto es más ancho que el otro). A fin de reducir el riesgo de un choque eléctrico, este enchufe encaja en una toma de corriente polarizada en un solo sentido. Si el enchufe no entra en la toma de corriente, inviértalo y si aun así no encaja, consulte con un electricista. Por favor no trate de alterar esta medida de seguridad.

## CABLE ELÉCTRICO

- El producto debe proporcionarse con un cable corto (o uno desmontable) para reducir el riesgo de enredarse o de tropezar con un cable largo.
- Se encuentran disponibles cables desmontables o de extensión más largos, que es posible utilizar si se emplea el cuidado debido.
- Si se utiliza un cable desmontable o de extensión,
  - El voltaje eléctrico del cable desmontable o del cable de extensión debe ser, como mínimo, igual al del voltaje del aparato,
  - Si el aparato es del tipo que va conectado a tierra, el cable de extensión deberá ser un cable de tres alambres conectado a tierra.
  - El cable más largo debe acomodarse de modo que no cuelgue del mostrador o de la mesa, para evitar que un niño tire del mismo o que alguien se tropiece.

**Nota:** Si el cordón de alimentación es dañado, en América Latina debe sustituirse por personal calificado o por el centro de servicio autorizado.

El producto puede variar ligeramente del que aparece ilustrado.

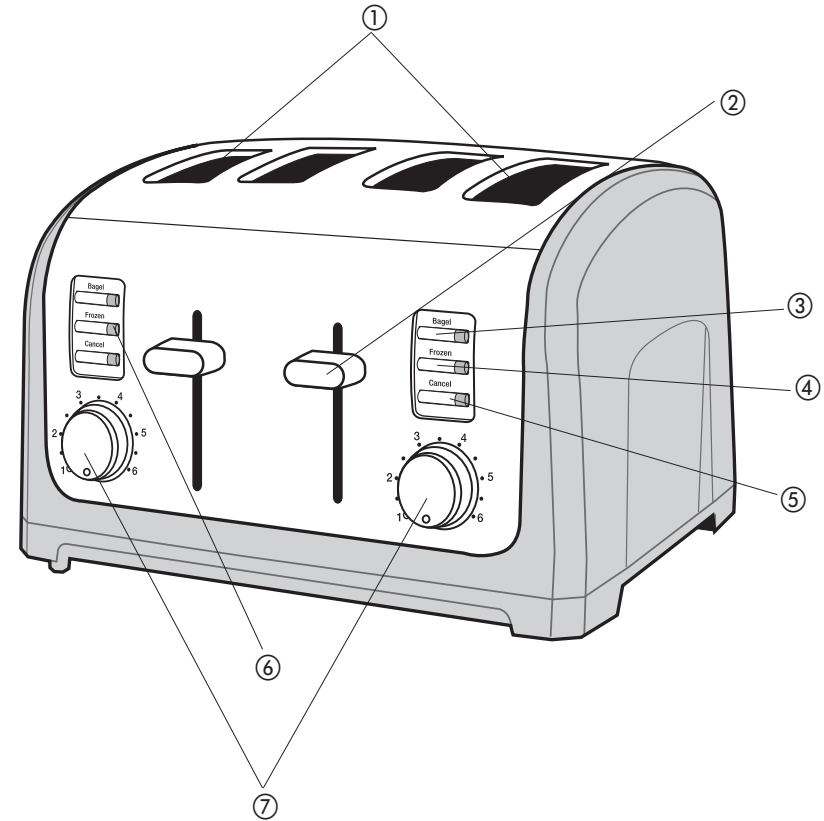

1. Ranuras extra anchas con guías de ajuste automático
  2. Palanca de control de tostado
  3. Botón para bagels (BAGEL)
  4. Botón para alimentos congelados (FROZEN)
  5. Botón para CANCELAR (CANCEL)
  6. Luz indicadora DEL
  7. Control para seleccionar el grado de tostado
  - † 8. Bandejas de residuos corredizas y removibles (no ilustrada)  
Modelo T4030 (No. de pieza T4030-01)  
Modelo T2030 (No. de pieza T2030-01)
  9. Enrollado del cable (debajo del aparato)
- † Reemplazable/removible por el consumidor



# Como usar

Este aparato es solamente para uso doméstico.

## PASOS PRELIMINARES

- Desempaque el aparato y retire toda etiqueta y material de protección.
- Limpie el tostador con un paño humedecido y séquelo bien.
- Introduzca las bandejas corredizas en su lugar en la parte de atrás de la unidad.
- Enchufe el aparato a una toma de corriente.

**Solamente Modelo T4030:** Su tostador cuenta con dos juegos de ranuras independientes; cada una con selector de grado de tostado y botones de bagel, alimentos congelados y de cancelar. Asegúrese de ajustar los controles del grado de tostado individualmente a fin de preparar dos tipos de alimentos a la vez; por ejemplo, uno puede tostar bagels y waffles simultáneamente con ajustes de temperatura diferentes.

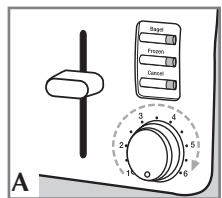

1. Ajuste el selector del grado de tostado al gusto (de 1 a 6) (A). Si es la primera vez que utiliza este aparato, gire el control a la posición 4 y luego al gusto.

**Consejo:** Las rebanadas finas se deben de tostar a un nivel de temperatura bajo.

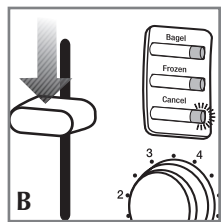

2. Coloque las rebanadas de pan/alimentos en las ranuras y presione la palanca de control de tostado hasta que quede asegurada (B). El botón de anulación (CANCEL) se ilumina automáticamente siempre que uno presiona para abajo la palanca del control de tostado y permanece así hasta finalizar el ciclo de tostado o hasta que uno presiona el mismo botón nuevamente.

- Las guías de ajuste acomodan las rebanadas gruesas o finas automáticamente.
- Una vez finalizado el ciclo de tostado, la palanca de control de tostado se eleva y el aparato se apaga.

**Importantante:** Uno debe presionar la palanca de control de tostado antes de elegir una función, de lo contrario, la función deseada no es activada.

## PARA TOSTAR BAGELS

Use la función para tostar los bagels dorados por la parte cortada; suaves y tibios por fuera.

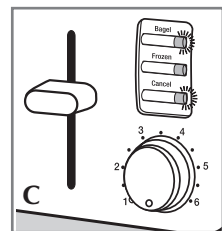

1. Corte los bagels por mitad e introdúzcalos en el tostador con los centros hacia adentro del tostador.
2. Ajuste el selector del grado de tostado al gusto (1 a 6).
3. Presione para abajo la palanca de control de tostado hasta que encaje en su lugar y luego presione el botón (BAGEL) (C). Este botón se ilumina y permanece iluminado hasta finalizar el ciclo de tostado o hasta que uno presiona el botón de anulación (CANCEL).

**Importante:** Si uno presiona el botón equivocado, se debe de presionar el botón de anulación (CANCEL) y se debe elegir la función deseada nuevamente.

- Las guías de ajuste acomodan las rebanadas gruesas o finas automáticamente.
- Una vez finalizado el ciclo de tostado, la palanca de control de tostado se eleva y el aparato se apaga.

## PARA TOSTAR LOS ALIMENTOS CONGELADOS

1. Coloque los alimentos en las ranuras y presione para abajo la palanca del control de tostado hasta encajar en la posición inferior. El botón de anulación (CANCEL) se ilumina hasta finalizar el ciclo de tostado o hasta que uno presiona este mismo botón nuevamente.

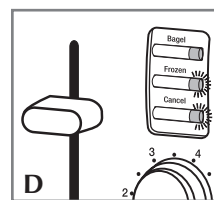

2. Presione el botón para los alimentos congelados (FROZEN) (D). Este botón se ilumina y permanece iluminado hasta finalizar el ciclo de tostado o hasta que uno presiona el botón de anulación (CANCEL). Una vez finalizado el ciclo de tostado, la palanca del control de tostado se eleva y el aparato se apaga.

**Importante:** Si uno presiona el botón equivocado, se debe de presionar el botón de anulación (CANCEL) y se debe elegir la función deseada nuevamente después de presionar para abajo la palanca de control de tostado.

## SUGERENCIAS ÚTILES

- los alimentos se llegasen a trabar, desconecte el cable y mueva la palanca de tostado de arriba hacia abajo.
  - No toque el área de metal alrededor de las ranuras ya que puede estar caliente.
  - Jamás utilice utensilios metálicos para destrabar los alimentos.
- Para interrumpir el ciclo de tostado, presione el botón de cancelar .

## Cuidado y limpieza

El aparato no contiene piezas reparables por el consumidor. Para servicio, acuda a personal de asistencia calificado.

## LIMPIEZA

Siempre desconecte el cable de la toma de corriente y permita que el tostador se enfríe antes de limpiarlo. No sumerja el aparato en agua ni en ningún otro líquido.

## Bandeja de residuos

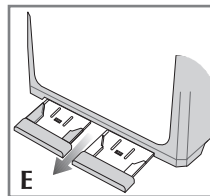

1. Sujete el asa de cada bandeja situada en la parte trasera del tostador y tire de cada bandeja (E).
- Nota:** El Modelo T2030 sólo contiene una bandeja de residuos.
2. Deseche las migajas y lave las bandejas en agua tibia enjabonada. Estas bandejas no se deben lavar en la máquina lavaplatos. Utilice una almohadilla de nailon para remover las manchas persistentes.

3. Asegúrese de secar bien la bandeja antes de colocar la bandeja en su lugar.

### Limpieza de las superficies exteriores

El exterior fresco al tacto a los costados de este aparato no quema si uno lo toca inadvertidamente. **Sin embargo, la superficie superior de metal se calienta. Espere que el tostador se enfríe bien antes de limpiarlo.**

- Limpie el exterior con una esponja o con un paño húmedo y séquelo con una toalla de papel.
- No utilice limpiadores fuertes ni abrasivos que puedan rallar las superficies y jamás rocíe limpiadores directamente al tostador.

### ALMACENAMIENTO

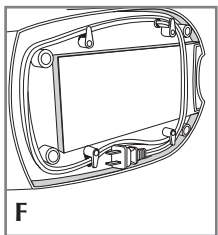

Utilice el enrollado del cable en el interior del aparato que ayuda a descongestionar el mostrador y permite almacenar el aparato fácilmente (F).

F

## IMPORTANTES MISES EN GARDE

Lorsqu'on utilise des appareils électriques, il faut toujours respecter certaines règles de sécurité fondamentales, notamment les suivantes :

- Lire toutes les directives.
- Ne pas toucher aux surfaces chaudes; utiliser les poignées et les boutons.
- Afin d'éviter les risques de choc électrique, ne pas immerger le cordon, la fiche ou l'appareil.
- Exercer une étroite surveillance lorsque l'appareil est utilisé par un enfant ou près d'un enfant.
- AVERTISSEMENT - Pour éviter les risques de choc électrique, débrancher l'appareil avant de le nettoyer.
- Débrancher l'appareil lorsqu'il ne sert pas. Laisser l'appareil refroidir avant d'y placer ou d'en retirer des composants.
- Ne pas utiliser un appareil dont la fiche ou le cordon est abîmé, qui fonctionne mal ou qui a été endommagé. Confier l'appareil à un centre de service autorisé pour qu'il y soit examiné, réparé ou réglé.
- L'utilisation d'accessoires non recommandés par le fabricant de l'appareil présente des risques de blessures.
- Ne pas utiliser l'appareil à l'extérieur.
- Ne pas laisser pendre le cordon d'une table ou d'un comptoir ni le laisser entrer en contact avec une surface chaude.
- Ne pas placer l'appareil sur le dessus ou près d'un élément chauffant électrique ou à gaz ni dans un four.
- Pour débrancher l'appareil, placer le mécanisme de commande à la position « arrêt », puis enlever la fiche de la prise murale.
- Utiliser l'appareil uniquement aux fins pour lesquelles il a été conçu.
- Ne pas introduire dans l'appareil des aliments trop volumineux, des emballages en papier d'aluminium ni des ustensiles, car ils pourraient provoquer un incendie ou un choc électrique.
- Il y a risque d'incendie lorsque le grille-pain est recouvert de matériaux inflammables, comme des rideaux, des draperies ou des revêtements muraux, ou lorsqu'il entre en contact avec ceux-ci pendant qu'il fonctionne.
- Ne pas tenter de déloger des aliments lorsque le grille-pain est branché.

## CONSERVER CES MESURES.

## FICHE POLARISÉE (Modèles de 120 V seulement)

L'appareil est muni d'une fiche polarisée (une lame plus large que l'autre). Afin de minimiser les risques de secousses électriques, ce genre de fiche n'entre que d'une façon dans une prise polarisée. Lorsqu'on ne peut insérer la fiche à fond dans la prise, il faut tenter de le faire après avoir inversé les lames de côté. Si la fiche n'entre toujours pas dans la prise, il faut communiquer avec un électricien certifié. Il ne faut pas tenter de modifier la fiche.

## CORDON

- a) Le cordon d'alimentation de l'appareil est court (ou amovible) afin de minimiser les risques d'enchevêtrement ou de trébuchement.
- b) Il existe des cordons d'alimentation amovibles ou de rallonge plus longs et il faut s'en servir avec prudence.
- c) Lorsqu'on utilise un cordon d'alimentation amovible ou de rallonge plus long, il faut s'assurer que :
  - 1) la tension nominale du cordon d'alimentation amovible ou de rallonge soit au moins égale à celle de l'appareil, et que;
  - 2) lorsque l'appareil est de type mis à la terre, il faut utiliser un cordon de rallonge mis à la terre à trois broches, et;
  - 3) le cordon plus long soit placé de sorte qu'il ne soit pas étalé sur le comptoir ou la table d'où des enfants pourraient le tirer, ni placé de manière à provoquer un trébuchement.

**Note :** Lorsque le cordon d'alimentation est endommagé, il faut le faire remplacer par du personnel qualifié ou, en Amérique latine, par le personnel d'un centre de service autorisé.

Le produit peut différer légèrement de celui illustré.

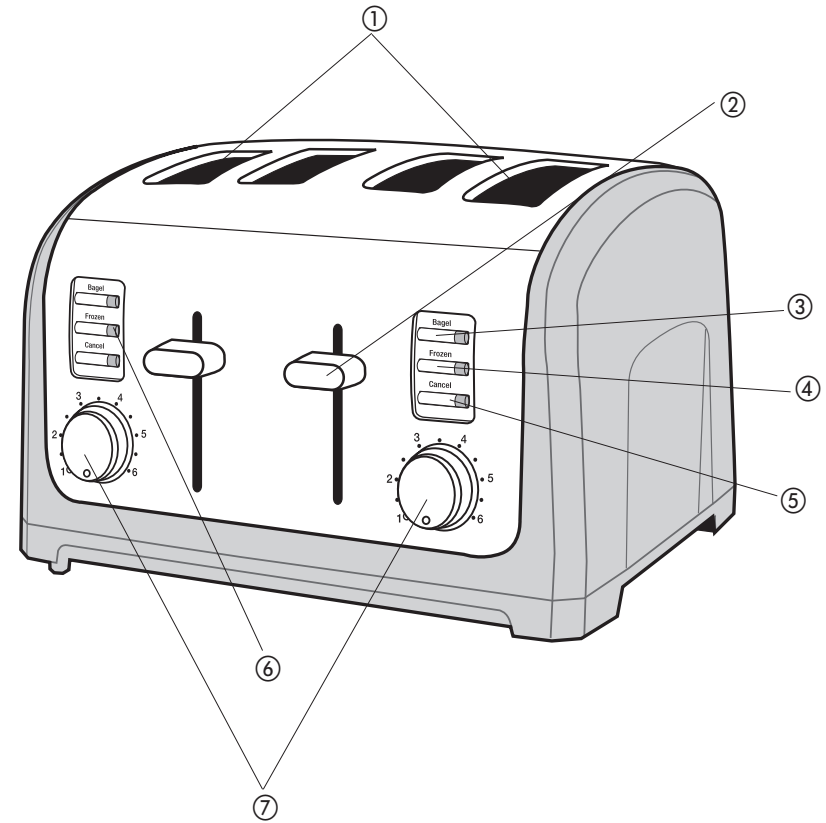

1. Fentes très larges munies de guides à réglage automatique
2. Levier souples pour les aliments
3. Bouton des bagels (BAGEL)
4. Bouton pour aliments surgelés (FROZEN)
5. Bouton d'annulation (CANCEL)
6. Témoin à DEL
7. Sélecteurs du degré de grillage
- † 8. Plateaux à miettes amovible (non montré)  
Modèle T4030 (No. de pièce T4030-01)  
Modèle T2030 (No. de pièce T2030-01)
9. Enrouleur de cordon (sous l'appareil)
- † Pièce amovible e remplaçable par le consommateur



# Utilisation

L'appareil est conçu pour une utilisation domestique seulement.

## POUR COMMENCER

- Déballer l'appareil et retirer les matériaux d'emballage et les étiquettes.
- Essuyer le grille-pain avec un chiffon humide et bien l'assécher.
- Insérez les plateaux à miettes au fond d'appareil.
- Brancher l'appareil dans une prise de courant électrique.

## GRILLAGE

**Modèle T4030 seulement :** L'appareil comporte deux jeux distincts de sélecteurs du degré de grillage, de boutons pour baguets, pour aliments surgelés et d'annulation de manière à faire griller deux types d'aliments simultanément (des gaufres d'un côté et des baguets de l'autre, par exemple) à des réglages différents.

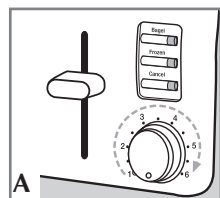

1. Régler le sélecteur du degré de grillage au réglage voulu (de 1 à 6) (A). À-la première utilisation, le régler au centre. Régler plus pâle ou plus foncé au goût.

**Conseil pratique :** Faire griller les tranches minces aux réglages inférieurs.

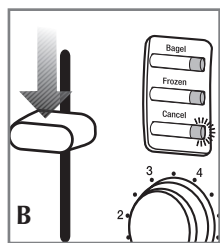

2. Déposer les tranches ou les aliments dans les fentes et abaisser le levier de commande jusqu'à ce qu'il s'enclenche (B). Le bouton d'annulation s'allume automatiquement chaque fois que le levier de commande du grillage est abaissé et il reste allumé jusqu'à la fin du cycle de grillage ou jusqu'à ce qu'on enfonce le bouton.

- Les guides pour les tranches se règlent automatiquement pour retenir les tranches minces ou épaisses en place.

- Les aliments grillés montent automatiquement à la fin du cycle de grillage.

## GRILLAGE DE BAGUELS

Utiliser pour griller la face coupée des baguets tout en laissant l'extérieur chaud et moelleux.

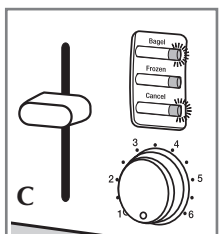

1. Pour s'en servir, placer la face coupée du baguette vers l'intérieur du grille-pain.
2. Régler le sélecteur du degré de grillage au réglage voulu (de 1 à 6).
3. Abaisser le levier de commande jusqu'à ce qu'il s'enclenche (C).

**Important :** Lorsqu'on enfonce le mauvais bouton, il faut alors enfonce le bouton d'annulation puis choisir le bouton voulu.

- Les guides pour les tranches se règlent automatiquement pour retenir les tranches minces ou épaisses en place.
- Les aliments grillés montent automatiquement à la fin du cycle de grillage.

## ALIMENTS SURGELÉS

1. Placer l'aliment dans les fentes et abaisser le levier de commande jusqu'à ce qu'il s'enclenche en place. Le bouton d'annulation s'allume et il reste allumé jusqu'à la fin du cycle de grillage ou jusqu'à ce qu'on enfonce le bouton d'annulation.

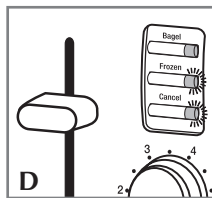

2. Enfonce le bouton pour aliments surgelés (D). Le bouton s'allume et il reste allumé jusqu'à la fin du cycle de grillage ou jusqu'à ce qu'on enfonce le bouton d'annulation. À la fin du cycle de grillage, le levier de commande remonte et l'appareil s'arrête.

**Important :** Lorsqu'on enfonce le mauvais bouton, il faut alors enfonce le bouton d'annulation puis choisir le bouton voulu.

## CONSEILS PRATIQUES

- Lorsqu'un aliment reste coincé, débrancher le cordon et déplacer le levier de commande du grillage à quelques reprises de haut en bas afin de dégager l'aliment coincé.
  - Ne touchez pas le secteur en métal comme il peut être chaud.
  - Ne jamais utiliser d'utensiles métalliques pour dégager l'aliment.
- Pour interrompre le cycle de grillage en tout temps, il suffit d'enfoncer le bouton d'annulation.

## Entretien et nettoyage

L'utilisateur ne peut entretenir aucune composante du produit. En confier l'entretien à du personnel qualifié.

## NETTOYAGE

Toujours débrancher le cordon de la prise et laisser refroidir l'appareil avant de le nettoyer. Ne pas immerger l'appareil.

## Plateau à miettes

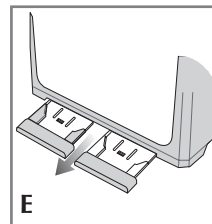

1. Saisir la poignée sur le côté de l'appareil et retirer les plateaux à-miettes (E).

**Note :** Le modèle T2030 comporte un plateau à miettes.

2. Jeter les miettes et laver les plateaux dans de l'eau chaude savonneuse. Les plateaux ne va pas au lave-vaisselle.
3. On peut enlever les taches tenaces à-l'aide d'un tampon en nylon. Bien assécher les plateaux avant de le remettre en place.

## Nettoyage de la paroi extérieure

La paroi extérieure athermane ne brûle pas lorsqu'on la touche par inadvertance. Toutefois, le dessus métallique de l'appareil devient brûlant. Il faut s'assurer que l'appareil est complètement refroidi avant de le nettoyer.

- Essuyer la paroi extérieure à l'aide d'un chiffon ou d'une éponge humide, puis assécher à l'aide d'un essuie-tout.
- Ne pas utiliser des produits nettoyants forts ni abrasifs car ceux-ci peuvent égratigner la surface et ne jamais vaporiser des produits nettoyants directement

sur l'appareil.

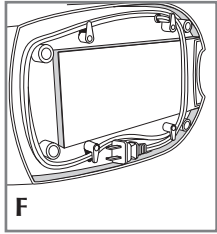

## RANGEMENT

Utiliser l'enrouleur de cordon qui se trouve sous l'appareil afin de minimiser l'encombrement du comptoir et pour en faciliter le rangement (F).

## NEED HELP?

For service, repair or any questions regarding your appliance, call the appropriate "800" number on the cover of this book. Do not return the product to the place of purchase.

Do not mail the product back to the manufacturer nor bring it to a service center. You may also want to consult the website listed on the cover of this manual.

## One-Year Limited Warranty

(Applies only in the United States and Canada)

### What does it cover?

- Any defect in material or workmanship; provided; however, Applica's liability will not exceed the purchase price of the product.

### For how long?

- One year after the date of original purchase.

### What will we do to help you?

- Provide you with a reasonably similar replacement product that is either new or factory refurbished.

### How do you get service?

- Save your receipt as proof of the date of sale.
- Check our on-line service site at [www.prodprotect.com/applica](http://www.prodprotect.com/applica), or call our toll-free number, 1-800-231-9786, for general warranty service.
- If you need parts or accessories, please call 1-800-738-0245.

### What does your warranty not cover?

- Damage from commercial use
- Damage from misuse, abuse or neglect
- Products that have been modified in any way
- Products used or serviced outside the country of purchase
- Glass parts and other accessory items that are packed with the unit
- Shipping and handling costs associated with the replacement of the unit
- Consequential or incidental damages (Please note, however, that some states do not allow the exclusion or limitation of consequential or incidental damages, so this limitation may not apply to you.)

### How does state law relate to this warranty?

- This warranty gives you specific legal rights, and you may also have other rights that vary from state to state or province to province.

## ¿NECESITA AYUDA?

Para servicio, reparaciones o preguntas relacionadas al producto, por favor llame al número del centro de servicio en el país donde usted compró su producto. NO devuelva el producto al fabricante. Llame o lleve el producto a un centro de servicio autorizado.

## DOS AÑOS DE GARANTÍA LIMITADA

(No aplica en México, Estados Unidos o Canadá)

### ¿Qué cubre la garantía?

- La garantía cubre cualquier defecto de materiales o de mano de obra. Aplica no se responsabiliza por ningún costo que exceda el valor de compra del producto.

### ¿Por cuánto tiempo es válida la garantía?

- Por dos años a partir de la fecha original de compra.

### ¿Cómo se puede obtener servicio?

- Conserve el recibo original de compra.
- Por favor llame al número del centro de servicio autorizado.

### Esta garantía no cubre:

- Los productos que han sido utilizados en condiciones distintas a las normales
- Los daños ocasionados por el mal uso, el abuso o negligencia.
- Los productos que han sido alterados de alguna manera
- Los daños ocasionados por el uso comercial del producto
- Los productos utilizados o reparados fuera del país original de compra
- Las piezas de vidrio y demás accesorios empacados con el aparato
- Los gastos de tramitación y embarque asociados al reemplazo del producto
- Los daños y perjuicios indirectos o incidentales

## BESOIN D'AIDE?

Pour communiquer avec les services d'entretien ou de réparation, ou pour adresser toute question relative au produit, composer le numéro sans frais approprié indiqué sur la page couverture. Ne pas retourner le produit où il a été acheté. Ne pas poster le produit au fabricant ni le porter dans un centre de service. On peut également consulter le site web indiqué sur la page couverture.

### Garantie limitée de un an

(Valable seulement aux États-Unis et au Canada)

### Quelle est la couverture?

- Tout défaut de main-d'oeuvre ou de matériau; toutefois, la responsabilité de la société Aplica se limite au prix d'achat du produit.

### Quelle est la durée?

- Un an après l'achat original.

### Quelle aide offrons nous?

- Remplacement par un produit raisonnablement semblable nouveau ou réusiné.

### Comment se prévaut-on du service?

- Conserver son reçu de caisse comme preuve de la date d'achat.
- Visiter notre site web au [www.prodprotect.com/aplica](http://www.prodprotect.com/aplica), ou composer sans frais le 1 800 231-9786, pour obtenir des renseignements généraux relatifs à la garantie.
- On peut également communiquer avec le service des pièces et des accessoires au 1 800 738-0245.

### Qu'est-ce que la garantie ne couvre pas?

- Des dommages dus à une utilisation commerciale.
- Des dommages causés par une mauvaise utilisation ou de la négligence.
- Des produits qui ont été modifiés.
- Des produits utilisés ou entretenus hors du pays où ils ont été achetés.
- Des pièces en verre et tout autre accessoire emballés avec le produit.
- Les frais de transport et de manutention reliés au remplacement du produit.
- Des dommages indirects (il faut toutefois prendre note que certains états ne permettent pas l'exclusion ni la limitation des dommages indirects).

### Quelles lois régissent la garantie?

- Les modalités de la présente garantie donnent des droits légaux spécifiques. L'utilisateur peut également se prévaloir d'autres droits selon l'état ou la province qu'il habite.

## **Póliza de Garantía**

**(Válida sólo para México)**

### **Duración**

Applica de México, S. de R. L. de C.V. garantiza este producto por 2 años a partir de la fecha original de compra.

### **¿Qué cubre esta garantía?**

Esta Garantía cubre cualquier defecto que presenten las piezas, componentes y la mano de obra contenidas en este producto.

### **Requisitos para hacer válida la garantía**

Para reclamar su Garantía deberá presentar al Centro de Servicio Autorizado la póliza sellada por el establecimiento en donde adquirió el producto. Si no la tiene, podrá presentar el comprobante de compra original.

### **¿Donde hago válida la garantía?**

Llame sin costo al teléfono 01 800 714 2503, para ubicar el Centro de Servicio Autorizado más cercano a su domicilio en donde usted podrá encontrar partes, componentes, consumibles y accesorios.

### **Procedimiento para hacer válida la garantía**

Acuda al Centro de Servicio Autorizado con el producto con la póliza de Garantía sellada o el comprobante de compra original, ahí se reemplazará cualquier pieza o componente defectuoso sin cargo alguno para el usuario final. Esta Garantía incluye los gastos de transportación que se deriven de su cumplimiento.

### **Excepciones**

Esta Garantía no será válida cuando el producto:

- A) Se hubiese utilizado en condiciones distintas a las normales.
- B) No hubiese sido operado de acuerdo con el instructivo de uso que le acompaña.
- C) Cuando el producto hubiese sido alterado o reparado por personas no autorizadas por Applica de México, S. de R. L. de C.V.

**Nota:** Usted podrá encontrar partes, componentes, consumibles y accesorios en los centros de servicios autorizados. Esta garantía incluyen los gastos de transportación que se deriven de sus cumplimiento dentro de sus red de servicio.

Por favor llame al número correspondiente que aparece en la lista a continuación para solicitar que se haga efectiva la garantía y donde Ud. puede solicitar servicio, reparaciones o partes en el país donde el producto fué comprado. También puede consultarnos en el e-mail. "servicio@applicamail.com.mx"

#### **Argentina**

Servicio Técnico Central  
Attendance  
Atención al Cliente  
Av. Monroe 3351  
Buenos Aires, Argentina  
Tel.: 0810-999-8999

#### **Chile**

Servicio Máquinas y  
Herramientas Ltda.  
Av. Apoquindo No. 4867 -  
Las Condes  
Santiago, Chile  
Tel.: (562) 263-2490

#### **Colombia**

PLINARES  
Avenida Quito # 88A-09  
Bogotá, Colombia  
Tel. sin costo 01 800 7001870

#### **Costa Rica**

Aplicaciones  
Electromecanicas, S.A.  
Calle 26 Bis y Ave. 3  
San Jose, Costa Rica  
Tel.: (506) 257-5716  
223-0136

#### **Ecuador**

Servicio Master Ecuador  
Av. 6 de Diciembre 9276 y  
Los Alamos  
Tel. ( 593 ) 2281-3882

#### **El Salvador**

Sedeblack  
Calle San Antonio Abad 2936  
San Salvador, El Salvador  
Tel. (503) 2284-8374

#### **Guatemala**

MacPartes SA  
3ª Calle 414 Zona 9  
Frente a Tecun  
Tel. (502) 2331-5020  
2332-2101

#### **Honduras**

ServiTotal  
Contigua a Telecentro  
Tegucigalpa, Honduras,  
Tel. (504) 235-6271

#### **México**

Art. 123 y José Ma. Marroquí  
#28-D Centro.  
Mexico D.F.  
Tel.: 01 (800) 714-2503  
(55) 1106-1400

#### **Nicaragua**

ServiTotal  
De semáforo de portezuelo  
500 metros al sur.  
Managua, Nicaragua,  
Tel. (505) 248-7001

#### **Panamá**

Servicios Técnicos CAPRI  
Tumbamuerto Boulevard  
El Dorado  
Panamá.  
Tel. (507) 2360 236  
(507) 2360 159

#### **Perú**

Servicio Técnico Central  
Fast Service  
Calle Jorge Muelle 121  
San Borja  
Lima Perú  
Tel.( 0511) 2257391-2230221

#### **Puerto Rico**

Buckeye Service  
Jesús P. Piñero #1013  
Puerto Nuevo, SJ PR 00920  
Tel.: (787) 782-6175

#### **Republica Dominicana**

Plaza Lama, S.A.  
Av, Duarte #94  
Santo Domingo,  
República Dominicana  
Tel.: (809) 687-9171

#### **Trinidad and Tobago**

A.S. Bryden & Sons (Trinidad)  
Limited  
33 Independence Square,  
Port of Spain  
Trinidad, W.I.  
Tel.: (868) 623-4696

#### **Venezuela**

Inversiones BDR CA  
Av. Casanova C.C. City Market  
Nivel Plaza Local 153,  
Diagonal Hotel Melia.  
Caracas  
Tel. (582) 324 0969

Sello del Distribuidor:

Fecha de compra:

Modelo:

#### **Comercializado por:**

Applica de México, S. de R. L. de C.V.  
Blvd. Manuel Avila Camacho 2900-902,  
Fracc Los Pirules  
Tlalnepantla, Edo. de México. C.P. 54040.  
R. F. C. AME-001026- PE3.

#### **Servicio y Reparación**

Art. 123 y José Ma. Marroquí # 28 D  
Col. Centro, Mexico D. F., CP 06050

#### **Servicio al Consumidor,**

Venta de Refacciones y Accesorios  
01 800 714 2503

 **BLACK&DECKER** is a trademark of The Black & Decker Corporation, Towson, Maryland, USA

Marca registrada de The Black & Decker Corporation, Towson, Maryland, E.U.

Marque de commerce déposée de la société The Black & Decker Corporation, Towson, Maryland, É.-U.

**850 W 120 V ~ 60 Hz**

**1400 W 120 V ~ 60 Hz**

Copyright © 2007 Applica Consumer Products, Inc.

Made in People's Republic of China

Printed in People's Republic of China

**Importado por:**

Applica de México S. de R.L. de C.V.

Bld. Manuel Avila Camacho 2900-902, Fracc Los Pirules

Tlalnepantla, Edo. de México. C.P. 54040

Teléfono: (55) 1106-1400

**Del interior marque sin costo**

01 (800) 714 2503

Fabricado en la República Popular de China

Impreso en la República Popular de China

Fabriqué en République populaire de Chine

Imprimé en République populaire de Chine

 **Applica**<sup>®</sup>

Applica Consumer Products, Inc.

2007/12-8-30E/S/F