



PX90 Hair Straightener



First Use Safety Recommendation

Please read through this booklet for safe and efficient use of the appliance. We urge you to read the "Hint's" section and also follow all detailed instructions even if you are familiar with using this appliance.

Keep this guide handy for future reference.

IMPORTANT SAFEGUARDS

While using electrical appliances, in order to reduce the risk of fire, electric shock, and/or injury to persons, basic safety precautions should be followed, including the following:

- Read all instructions carefully, even if you are familiar with the appliance.
- To protect against the risk of electric shock, **DO NOT IMMERSE** the appliance, cord set or plug in water or other liquids.
- To clean, wipe the exterior with a damp cloth.
- Close supervision is necessary when any appliance is used near children. Never leave an appliance unattended when in use.
- If the supply cord is damaged, it must be replaced by the manufacturer or its service agent or a similarly qualified person in order to avoid a hazard.
- Switch off and remove the plug from the power outlet when not in use before assembling or disassembling parts, cleaning or carrying out any maintenance of the appliance. Never pull the cord while unplugging out from power outlet.
- Do not operate any appliance with a damaged in any manner. Return the complete appliance to your nearest authorized service facility for examination, electrical repair, mechanical repair or adjustments to avoid any hazard.
- The use of attachments or accessories not recommended or sold by this appliance manufacturer may result in fire, electric shock or personal injury.
- Do not let the cord hang over the edge of a table, counter, or touch hot surfaces.
- Avoid touching hot surfaces, use handles and knobs.
- Do not operate or place any part of this appliance on or near any hot surfaces (such as gas or electric burner or in a heated oven).
- Do not abuse the cord. Never carry the appliance by the cord or yank it to disconnect it from the outlet; instead, grasp the plug and pull to disconnect.
- When using an extension cord with your appliance, make sure the extension cord is correctly wired, and rated for its use.
- This product is intended for household use only.
- Do not attempt to repair the appliance yourself; instead, take it to your Black & Decker-owned or Authorized Service Centre for repair.

SAVE THESE INSTRUCTIONS

Parts Identification

- 1. Handle Lock
- 2. Hanging loop / cord guard
- 3. On off switch
- 4. Power indicator light
- 5. 2 Styling plates
- 6. Cool touch handling area

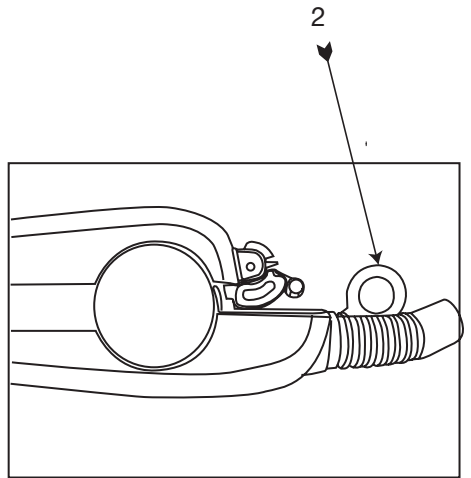
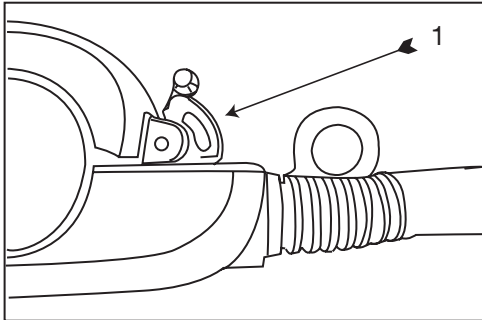
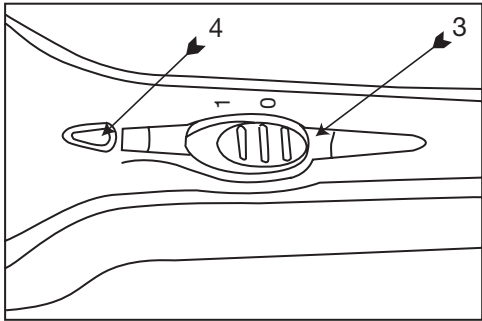
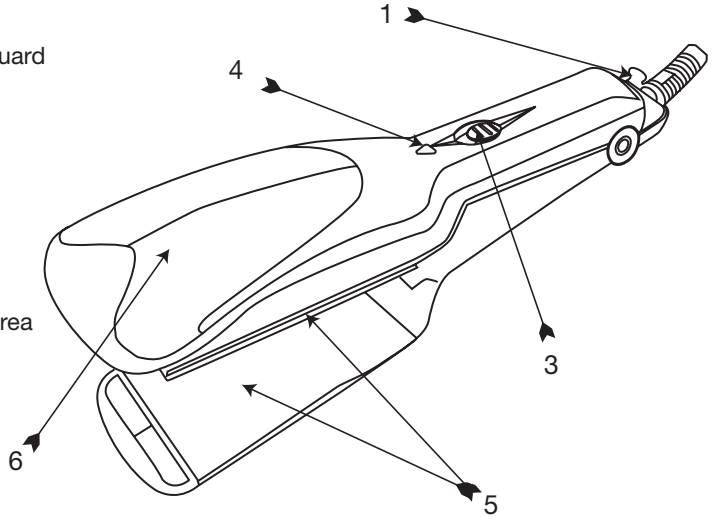

Intended Use

Your Black and Decker Hair straightener has been designed for straightening hair as described in this manual.

Do not use this appliance for any other purpose. This appliance is intended for indoor consumer use only.

Safety Instructions

- **Warning!** When using mains-powered appliances, basic safety precautions, including the following, should always be followed to reduce the risk of fire, electric shock, personal injury and material damage.
- Read all of this manual carefully before using the appliance.
- The intended use is described in this manual. The use of any accessory or attachment or the performance of any operation with this appliance other than those recommended in this instruction manual may present a risk of personal injury.
- Retain this manual for future reference.
- Always route the cord carefully to avoid a tripping hazard.
- Never operate an appliance directly below the socket-outlet it is connected to.

Warning symbols

The following symbols are used in this manual:

Do not use this appliance near bathtubs, showers, basins or other vessels containing water. When the hairdryer is used in a bathroom, unplug it after use since the proximity of water presents a hazard even when the hair dryer is switched off.



Denotes risk of personal injury or damage to the product in case of nonobservance of the instructions in this manual.



Denotes risk of electric shock.

Electrical safety



This tool is double insulated in accordance with EN 60335; therefore no earth wire is required. Always check that the power supply corresponds to the voltage on the rating plate.



To avoid the risk of electric shock, do not immerse the cord, plug or unit in water or other liquid.

For additional protection, the installation of a Residual Current Device (RCD) having a rated residual operating current not exceeding 30mA is advisable in the electrical circuit supplying the bathroom. Ask your installer for advice.

Using your appliance

- Make sure that the appliance is switched off before connecting to or disconnecting from the power supply.
- Always take care when using the appliance.
- Do not use the appliance outdoors.
- Do not operate the appliance if your hands are wet.
- Do not operate the appliance if you are barefoot.
- Guide the power supply cord neatly so it does not hang over the edge of a worktop and cannot be caught accidentally or tripped over.
- Never pull the power supply cord to disconnect the plug from the socket.
- Keep the power supply cord away from heat, oil and sharp edges.
- If the power supply cord is damaged during use, disconnect the appliance from the power supply immediately. Do not touch the power supply cord before disconnecting from the power supply.
- Disconnect the appliance from the power supply when not in use, before fitting or removing parts and before cleaning.

How to use your hair straightener

- Rest the iron on a smooth heat resistant surface.
- Plug the mains cable into a suitable power supply and switch the on /off switch (3) to position I (on).
- Do not touch the styling plates (5) with finger tips. These plates should take 1 minute to heat up.
- Always test a small section of hair to ensure the plates have reached the correct temperature.

Styling

For best results, hair should be clean and dry.

- Before using the hair straightener comb your hair with a wide toothed comb to remove any tangles.
- Section your hair off. Starting close to the roots, take a section of hair (6cm wide and 1 cm thick) and clamp it firmly between the styling plates (5).
- Gently run the straightener through the entire length of the sectioned hair. Move the straightener slowly and steadily from the roots to the ends without stopping. This will ensure best results without damaging your hair.
- For improved control you can hold the cool touch handling area (6) of the hair straightener whilst running the straightener through the sectioned hair.
- You can create flicks at the hair ends by slowly turning the appliance either inwards or outwards at the end of straightening each section

After use

- Switch off the unit by sliding the on / off switch (3) to the 0 (off) position and remove the plug from the socket before leaving the appliance unattended and before changing, cleaning or inspecting any parts of the appliance.
- When not in use, the appliance should be stored in a dry place. Children should not have access to stored appliances.

Warning! Avoid touching the heating plates (5) as they may be hot during use and during the cool down period

How to clean your hair straighter

Unplug the unit and let it cool down. Clean the iron only when it is cool. Use a soft damp cloth to wipe the outside surface. Do not allow water or any other liquid to go into the unit.

Do not immerse the appliance in water.

Dry thoroughly before use.

Inspection and repairs

- Do not use the appliance if any part is damaged or defective.
- Have any damaged or defective parts repaired or replaced by an authorised repair agent.
- Before use, check the power supply cord for signs of damage, ageing and wear.
- Do not use the appliance if the power supply cord or mains plug is damaged or defective.
- If the power supply cord or mains plug is damaged or defective it must be repaired by an authorised repair agent in order to avoid a hazard. Do not cut the power supply cord and do not attempt to repair it yourself.
- Never attempt to remove or replace any parts other than those specified in this manual.

Safety of others

- Do not allow children or any person unfamiliar with these instructions to use the appliance.
- Do not allow children or animals to come near the work area or to touch the appliance or power supply cord. Close supervision is necessary when the appliance is used near children.
- Children must be supervised to make sure that they do not play with the appliance.
- This appliance is not intended for use by persons (including children) with reduced physical, sensory or mental capabilities, or lack of experience and knowledge, unless they have been given supervision or instruction concerning use of the appliance by a person responsible for their safety.

Note – This unit must be attended in use.

Protecting the environment



Separate collection. This product must not be disposed of with normal household waste.

Should you find one day that your Black & Decker product needs replacement, or if it is of no further use to you, do not dispose it off with other household waste. Make this product available for separate collection.



Separate collection of used products and packaging allows materials to be recycled and used again. Use of recycled materials helps prevent environmental pollution and reduces the demand for raw materials.

Local regulations may provide for separate collection of electrical products from the household, at municipal waste sites or by the retailer when you purchase a new product.

Black & Decker provides a facility for the collection and recycling of Black & Decker products once they have reached the end of their working life. To take advantage of this service please return your product to any authorised repair agent who will collect them on our behalf. You can check the location of your nearest authorised repair agent by contacting your local Black & Decker office at the address indicated in this manual. A list of authorised Black & Decker repair agents and full details of our after-sales service and contact are available on the Internet at: www.2helpU.com

BLACK & DECKER HOME APPLIANCE 2 YEAR WARRANTY

Black & Decker provides a 2 Year Warranty for this product from the date of purchase against defects due to defective materials or workmanship. Motor/element burn-outs due to voltage fluctuations are not covered under warranty. If the product should become defective within the warranty period, Black & Decker will repair or (at Black & Decker's discretion) replace it free of charge.

The warranty provisions do not cover failure due to accident, misuse, abuse, negligence or non observation of local regulations on the part of the user. Equally, the warranty provisions do not apply where the appliance has been serviced by a person not authorized by Black & Decker or serviced with non-approved parts and this has contributed to the fault of the product. Superseded models without a replacement equivalent will either be repaired or (at Black & Decker's discretion) replaced with another product of similar retail value.

UPON PURCHASE

Fill in the Warranty Registration Card with the original Authorized Dealer's stamp (indicating date of purchase) and attach your purchase receipt to it. Retain in case of claims in the future.

MAKING A CLAIM

Take your defective product together with the Warranty Registration Card & purchase receipt to your local service Centre. You can either do this in person or send it freight prepaid. If mailing or shipping your appliance, ensure that it is packed carefully in a sturdy carton with enough packing material to prevent damage. Include a note describing the problem to the service Centre and be sure to give your return address.

DESIGNED FOR DOMESTIC PURPOSES ONLY.



حفاظت از محیط زیست

این وسیله را نباید مانند دیگر زباله های عادی منزل بدور انداخت بلکه باید آنرا از دیگر زباله ها مجزا نمود.

در صورتیکه یکروز محصول بلك اند دگر شما دیگر بکارتان نیامد یا خواستید آنرا با چیز دیگری جایگزین نمائید، آنرا با دیگر زباله های عادی منزل بدور نیاندازید بلکه جهت جمع آوری از دیگر زباله ها مجزا نمائید.



جداسازی محصولات و بسته بندی ها باعث می گردد تا بتوان آنها را بازیافت نمود و مجددا مورد استفاده قرار داد. استفاده از لوازم بازیافتی از آلودگی محیط زیست کاسته و نیاز به مواد خام را نیز کاهش خواهد داد.

ممکن است در قوانین محلی محل سکونت تان امکان جمع آوری لوازم الکتریکی منزل در اماکن خاصی توسط شهرداری یا فروشنده تجهیزات در نظر گرفته شده باشد.

کمپانی بلك اند دگر تسهیلاتی را جهت جمع آوری و بازیافت محصولات متعلق به شما (هنگامی که به پایان عمر کاری خود رسیده باشند) را ارائه می نماید. جهت بهره مندی از این امکان لطفاً محصول خود را به هر کدام از نمایندگی های تعمیر مجاز ما تحویل دهید و آنها محصولات را به نیابت از ما تحویل خواهند گرفت. جهت یافتن نزدیک ترین مرکز تعمیر مجاز در محل سکونت تان با دفتر محلی بلك اند دگر در آدرس هایی که در این راهنما ذکر گردیده اند تماس حاصل نمائید. جهت دریافت لیست کامل و جزئیات نمایندگی های خدمات پس از فروش بلك اند دگر و شماره های تماس آنها به آدرس اینترنتی www.2helpU.com مراجعه نمائید.

ضمانتنامه ۲ ساله لوازم خانگی بلك اند دگر

بلك اند دگر این محصول را به مدت ۲ سال از تاریخ خرید در برابر ایرادات ناشی از خرابی لوازم یا خطاهای ساخت تضمین می کند. سوختن موتور بر اثر نوسانات برق شهری مشمول این ضمانت نمی شود. در صورتیکه دستگاه در خلال مدت ضمانت خراب شود، بلك اند دگر آنرا به صلاحدید خود و بطور مجانی تعمیر و یا قطعات آنرا تعویض خواهد نمود.

این ضمانت، ایرادات حاصله بر اثر تصادف، عدم استفاده صحیح، استفاده غلط، بی مبالائی یا عدم توجه به قوانین محلی در جایی که مالک دستگاه در آن سکونت دارد را در بر نمی گیرد. بگونه ای مشابه، در صورتیکه دستگاه توسط تعمیر گاهی غیر از مراکز تعمیر مجاز بلك اند دگر سرویس شده باشد و یا در سرویس آن قطعات غیر اصلی بکار رفته که منجر به خرابی دستگاه شده باشد، ضمانت دستگاه از اعتبار خارج می شود. مدل های قدیمی که مشابه شان برای جایگزینی دیگر موجود نمی باشد، تعمیر شده یا به صلاحدید بلك اند دگر با محصولی دیگر با ارزش مشابه جایگزین خواهند شد.

به هنگام خرید

فرم ثبت ضمانتنامه را پر نموده از فروشنده محصول بخواهید تا آنرا با ذکر تاریخ خرید محصول مهر نموده و رسید خرید را نیز به آن الصاق نماید. کارت ضمانت را جهت مراجعات بعدی حفظ نمائید.

روش مطالبه

وسیله معیوب خود را به همراه کارت ضمانت و رسید خرید آن به نزدیکترین مرکز سرویس مجاز محل سکونت خود ببرید. شما می توانید اینکار را مستقیماً یا توسط پیک پیش پرداز انجام دهید. در صورتیکه دستگاه خود را با پست و یا پیک ارسال می نمائید آنرا داخل يك کارتن محکم قرار داده و اطراف آن را با مواد مخصوص بسته بندی پر کنید تا از آسیب رسیدن به دستگاه به هنگام حمل جلوگیری شود. به همراه دستگاه توضیحی مختصر از ایراد آن را هم ارسال نموده و ذکر آدرس گیرنده را نیز فراموش ننمائید.

طراحی شده تنها جهت مصارف خانگی

نحوه حالت دهی به موها

برای دستیابی به بهترین نتیجه، موها باید تمیز و خشک باشند.

هرگز دستگاه را در آب غوطه ور نسازید.
همواره دستگاه را پیش از استفاده، بطور کامل خشک نمائید.

بازرسی و تعمیر

- پیش از استفاده از دستگاه مو صاف کن، موهای خود را با یک شانه دانه درشت شانه کنید تا هرگونه درهم پیچیدگی آن برطرف شود.
- یک دسته از موی خود را جدا کنید. حال کار را از سمت ریشه ها شروع کرده و به کمک گیره های دستگاه، آن دسته مو (با عرض و کلفتی تقریبی ۶ و ۱ سانتی متر) را محکم بین صفحات* (۵) دهنده آن (۵) نگه دارید.
- حال دستگاه مو صاف کن را با ملایمت تمام در امتداد آن دسته مو پائین بکشید. عمل کشیدن دستگاه مو صاف کن از سمت ریشه مو تا نوک آن را با آرامی و بطور پیوسته و بدون توقف انجام دهید. اینکار بدون آسیب رساندن به موها باعث دستیابی به بهترین نتیجه می شود.
- جهت کنترل راحت تر و موثر تر دستگاه به هنگام به پائین کشیدن آن روی موها، شما می توانید از دستگیره مخصوص ضد حرارت (۶) آن استفاده نمائید.
- شما همچنین می توانید کاری کنید تا انتهای موهای شما تاب خورده بنظر آید. برای اینکار، در انتهای عملیات صاف کردن هر بخش از موها، دستگاه را به آرامی به سمت داخل و یا خارج بچرخانید.
- هرگز به کودکان یا افرادی که به کار با این دستورالعمل ها آشنایی ندارند اجازه استفاده از دستگاه را ندهید.
- هرگز به کودکان و یا حیوانات اجازه نزدیک شدن و یا لمس دستگاه یا سیم برق آن را ندهید. استفاده از دستگاه در جایی که کودکان در آن حضور دارند مستلزم توجه و نظارت کامل می باشد.
- همواره باید به کار کودکان بگونه ای نظارت شود تا از بازی کردن آنها با دستگاه جلوگیری گردد.
- این دستگاه جهت استفاده اشخاصی از قبیل اطفال دارای قابلیت های فیزیکی و احساسی ضعیف یا آنهاست که از مشکلات ذهنی رنج برده و یا از تجربه و دانش کافی برخوردار نیستند مناسب نمی باشد مگر اینکه به شخص مورد نظر آموزش لازم در این زمینه داده شده و یا توسط یک شخص مسئول به کار وی نظارت گردد.
- به هنگام استفاده از دستگاه همواره در کنار آن حضور داشته و از رها کردن بدون مراقبت آن پرهیز نمائید.

ایمنی دیگران

- هرگز به کودکان یا افرادی که به کار با این دستورالعمل ها آشنایی ندارند اجازه استفاده از دستگاه را ندهید.
- هرگز به کودکان و یا حیوانات اجازه نزدیک شدن و یا لمس دستگاه یا سیم برق آن را ندهید. استفاده از دستگاه در جایی که کودکان در آن حضور دارند مستلزم توجه و نظارت کامل می باشد.
- همواره باید به کار کودکان بگونه ای نظارت شود تا از بازی کردن آنها با دستگاه جلوگیری گردد.
- این دستگاه جهت استفاده اشخاصی از قبیل اطفال دارای قابلیت های فیزیکی و احساسی ضعیف یا آنهاست که از مشکلات ذهنی رنج برده و یا از تجربه و دانش کافی برخوردار نیستند مناسب نمی باشد مگر اینکه به شخص مورد نظر آموزش لازم در این زمینه داده شده و یا توسط یک شخص مسئول به کار وی نظارت گردد.
- به هنگام استفاده از دستگاه همواره در کنار آن حضور داشته و از رها کردن بدون مراقبت آن پرهیز نمائید.

پس از استفاده

- پیش از دور شدن و قبل از تعویض قطعات، پاک کردن و یا بازرسی هر بخش از دستگاه، با قرار دادن دگمه روشن و خاموش کردن آن (۳) روی وضعیت ۰ (خاموش)، دستگاه را خاموش کرده و از برق خارج نمائید.
- هنگامی که دستگاه مورد استفاده قرار نمی گیرد باید آنرا در مکانی خشک نگهداری نمود. کودکان نباید به مکان نگهداری دستگاه ها دسترسی داشته باشند.
- توجه! از لمس کردن صفحه های گرم کننده (۵) دستگاه پرهیز کنید زیرا این صفحات ممکن است در خلال مدت استفاده و یا در طول مدت خنک شدن، داغ باشند.

نحوه تمیز کردن دستگاه مو صاف کن

- دستگاه را از برق کشیده و اجازه دهید تا خنک شود. دستگاه را فقط هنگامی تمیز کنید که کاملاً خنک باشد. از یک پارچه نرم و مرطوب برای خشک کردن سطح خارجی دستگاه استفاده کنید. از ورود آب و یا هرگونه مایعات به داخل دستگاه جلوگیری نمائید.

مورد مصرف

دستگاه مو صاف کن بلك اند دكر شما برای صاف کردن موها آنگونه که در این راهنما توصیف شده، طراحی گردیده است.

از بكار بردن این دستگاه برای هر گونه مصارف دیگر پرهیز نمائید. این وسیله را تنها باید جهت مصارف داخلی منزل مورد استفاده قرار داد.



دستور العمل های ایمنی

- هشدار! به هنگام کار با وسائل برقی، موارد پیشگیرانه ایمنی اصولی، از قبیل موارد ذکر شده زیر را باید همواره در نظر داشت تا خطر آتش سوزی، شوک الکتریکی، صدمات فردی و همچنین خرابی دستگاه کاهش یابد.
- پیش از استفاده از دستگاه تمامی این دستورالعمل ها را به دقت مطالعه نمائید.
- وارد استفاده از دستگاه در این کتابچه توضیح داده شده است. استفاده از هرگونه لوازم جانبی یا استفاده از دستگاه به غیر از مواردی که در این دفترچه راهنما توصیه شده خطرناک بوده و خطر صدمه فردی را به همراه خواهد داشت.
- این دفترچه راهنما را جهت مراجعات بعدی در جایی مناسب نگهداری نمائید.
- همواره مواظب باشید تا سیم برق دستگاه در جایی که امکان گیر کردن به پا و کشیده شدن آن وجود دارد، قرار نگرفته باشد.
- هرگز دستگاه برقی خود را مستقیماً در زیر پریز برقی که به آن متصل می باشد مورد استفاده قرار ندهید.

علائم هشدار دهنده

علائم زیر در این دفترچه راهنما مورد استفاده قرار گرفته است:

-  از بكار بردن این دستگاه در مجاورت وان حمام، دوش، دستشویی یا سایر مجاری و ظروف محتوی آب پرهیز کنید. هنگامی که دستگاه مو صاف کن در داخل حمام مورد استفاده قرار می گیرد، آنرا پس از استفاده از پریز برق خارج کنید زیرا در مجاورت آب قرار داشتن دستگاه، حتی در صورت خاموش بودن آن، خطر ساز می باشد.

-  این نماد نشانگر خطر بروز صدمات فردی یا آسیب به محصول در صورت عدم توجه به دستورالعمل های این دفترچه راهنما می باشد.
-  این نماد نشانگر خطر شوک الکتریکی می باشد.

ایمنی الکتریکی

- این دستگاه بر مبنای استاندارد EN 60335 دارای عایق بندی مضاعف می باشد: بنابراین نیازی به وجود کابل اتصال به زمین نمی باشد. همواره پیش از شروع بكار، با مطالعه مشخصات فنی موجود روی لوح مشخصات فنی دستگاه، از همخوانی ولتاژ آن با ولتاژ برق شهر اطمینان حاصل نمائید.

جهت جلوگیری از بروز شوک الکتریکی، هرگز سیم برق، پریز و یا خود دستگاه را در آب یا سایر مایعات غوطه ور نسازید



جهت حفاظت بیشتر، توصیه می شود تا در صورت وجود جریان باقیمانده يك ابزار قطع کننده مدار (طنزق) که میزان جریان کاری نامی آن بیشتر از ۳۰ میلی آمپر نمی باشد را در سر مسیر مدار برق حمام قرار داد. جهت کسب اطلاعات بیشتر با مسئول سیم کشی برق منزل خود مشورت نمائید.

استفاده از دستگاه:

- همواره دقت نمائید که دستگاه قبل از اتصال یا پس از خارج نمودن آن پریز برق، خاموش باشد.
 - رعایت دقت به هنگام استفاده از دستگاه همواره امری ضروری بشمار می رود.
 - هرگز از دستگاه برای مصارف خارج از منزل استفاده ننمائید.
 - در صورتی که دست های شما خیس است، از دستگاه استفاده ننمائید.
 - در صورتی که پابرهنه هستید، از دستگاه استفاده ننمائید.
 - سیم برق دستگاه را با سلیقه و در مکانی مورد استفاده قرار دهید که از لبه های میز آویزان نماند تا به طور اتفاقی به دست و پا گیر ننموده و موجب سقوط دستگاه نگردد.
 - هرگز برای خارج کردن دستگاه از پریز برق، سیم آنرا نکشیده و یا آنرا با فشار و بطور ناگهانی از پریز خارج ننمائید.
 - همواره سیم برق دستگاه را از گرما، روغن و لبه های تیز دور نگه دارید.
 - در صورتیکه سیم برق دستگاه به هنگام استفاده صدمه ببیند، دستگاه را بلافاصله از برق بکشید. در این حالت هرگز قبل از کشیدن دستگاه از برق به سیم برق آن دست نزنید.
 - هنگامی که از دستگاه استفاده نمی کنید، و پیش از اقدام به تمیز نمودن، آن را از پریز برق خارج نمائید.
- روش استفاده از دستگاه مو صاف کن**
- دستگاه را روی يك سطح صاف مقاوم در برابر گرما قرار دهید.
 - سیم برق دستگاه را به منبع تغذیه برق متناسب با ولتاژ دستگاه وصل کرده و دگمه روشن و خاموش کردن آن (۳) را روی وضعیت ۱ (روشن) قرار دهید.
 - از لمس کردن سطح صفحات حالت دهنده به مو (۵) با نوك انگشتان خود پرهیز نمائید. این صفحات پس از ۱ دقیقه گرم شده و آماده استفاده می باشند.
 - همیشه با امتحان دستگاه روی بخش کوچکی از مو، از رسیدن صفحات به حرارت مناسب برای شروع بكار اطمینان حاصل نمائید.

شناسائی بخش های مختلف دستگاه

۱. قفل دسته

۲. حلقه مخصوص آویزان کردن/ محافظ سیم

۳. دکمه روشن و خاموش کردن دستگاه

۴. چراغ نمایشگر روشن بودن دستگاه

۵. صفحه مخصوص حالت دهی به مو

۶. دستگیره مخصوص ضد حرارت

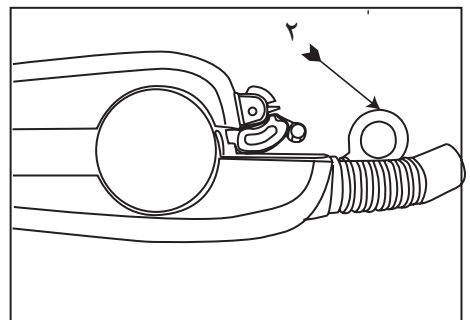
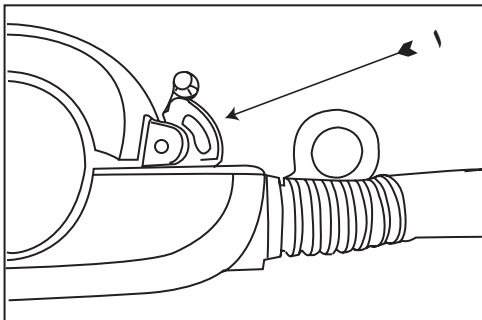
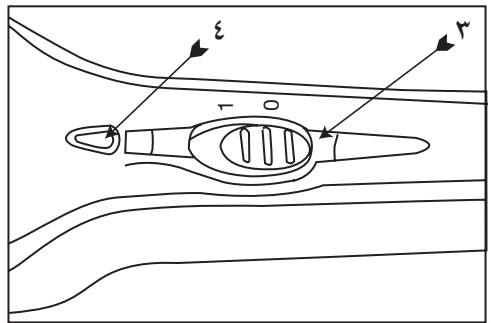
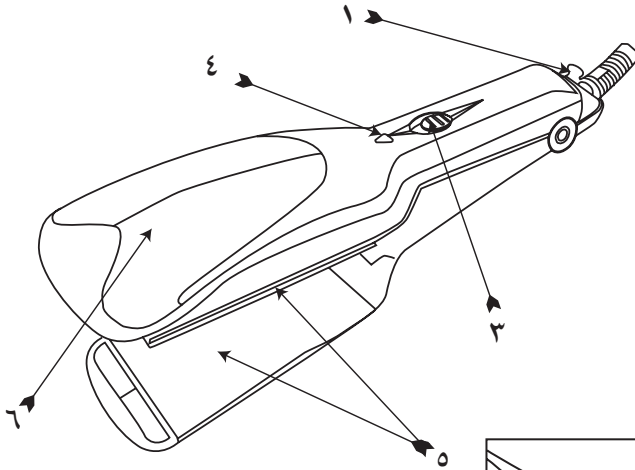

دستور العمل های ایمنی مهم

- به هنگام کار با وسایل برقی، موارد پیشگیرانه ایمنی پایه زیر را باید همواره در نظر داشت تا خطر بروز آتش سوزی، شوک الکتریکی، صدمات فردی و همچنین خرابی دستگاه کاهش یابد:
- تمامی دستور العمل های این راهنما را حتی در صورتی که به کار با دستگاه آشنائی دارید، به دقت مطالعه نمائید.
- جهت محافظت در برابر خطر شوک الکتریکی، هرگز وسیله برقی، سیم و یا پرین آنرا در داخل آب یا هر گونه مایعات دیگر غوطه ور نسازید.
- جهت تمیز نمودن دستگاه، بخش خارجی آنرا با یک پارچه مرطوب پاک نمائید.
- استفاده از دستگاه در جایی که کودکان در آن حضور دارند مستلزم توجه و نظارت کامل می باشد. هرگز در زمان استفاده از دستگاه، آن را بدون مراقبت رها ننمائید.
- در صورتیکه سیم برق و یا دو شاخه دستگاه خراب شده باشد آن به نزدیک ترین مرکز سرویس و تعمیر مجاز و یا اشخاص متخصص تحویل دهید تا مورد تعمیر قرار گرفته و از بروز خطر نیز جلوگیری گردد.
- قبل از تعویض قطعات، پاک کردن و یا بازرسی و تعمیر هر بخش از دستگاه، آنرا خاموش نموده و از برق خارج نمائید. هرگز برای خارج نمودن دستگاه از پرین برق، سیم آنرا نکشیده و یا آنرا با فشار و بطور ناگهانی از پرین خارج ننمائید.
- در صورتیکه سیم برق و یا دو شاخه به هر صورت ممکن صدمه دیده است، هرگز آنرا مورد استفاده قرار ندهید.
- جهت جلوگیری از بروز هر گونه خطر، دستگاه را با تمامی بخش های آن به نزدیک ترین مرکز سرویس و تعمیر مجاز تحویل دهید تا تعمیرات الکتریکی، مکانیکی و یا تنظیم در مورد آن انجام پذیرفته و از این گذر از بروز هر گونه خطر نیز جلوگیری گردد.
- استفاده از تجهیزات و لوازم جانبی که توسط تولید کننده دستگاه توصیه نشده و بفروش نمی رسد ممکن است باعث بروز آتش سوزی، شوک الکتریکی و یا صدمات فردی گردد.
- هرگز اجازه ندهید تا سیم برق دستگاه از لبه های میز یا پیشخوان آویزان مانده و یا با سطوح داغ در تماس باشد.
- از لمس کردن سطوح داغ دستگاه پرهیز نمائید. برای اینکار همیشه از دستگیره و دسته استفاده نمائید.
- از بکار بردن و یا قرار دادن بخش های این دستگاه در مجاورت و یا روی سطوح داغی (از قبیل خوراک پزهای الکتریکی و یا در داخل فر داغ) جداً پرهیز نمائید.
- هرگز سیم برق دستگاه را بگونه ای غلط مورد استعمال قرار ندهید. از بلند کردن دستگاه توسط سیم برق آن پرهیز نموده و برای جدا نمودن دستگاه از پرین برق، سیم آنرا نکشیده و یا آنرا با فشار و بطور ناگهانی از پرین خارج ننمائید. برای اینکار دو شاخه دستگاه را گرفته و آنرا از برق خارج نمائید.
- به هنگام استفاده از سیم رابط با دستگاه خود، از تناسب سیم با مورد مصرف مورد نظرتان اطمینان یابید.
- این دستگاه تنها برای مصارف داخلی منزل طراحی شده است.
- هرگز شخصاً جهت تعمیر دستگاه اقدام ننمائید. برای این منظور دستگاه خود را به نزدیکترین مرکز خدمات و سرویس بک اند دکر و یا مراکز سرویس و خدمات مجاز تحویل دهید.

این دستور العمل ها را جهت مراجعات بعدی در مکانی مطمئن نگهداری نمائید

ضمان شامل لمدة سنتين لأجهزة BLACK & DECKER المنزلية

تمنح Black & Decker ضماناً شاملاً مدته سنتين لهذا المنتج اعتباراً من تاريخ الشراء .
يغطي الضمان عيوب التصنيع أو المواد الداخلة في التصنيع. وفي حالة إصابة المنتج بأي عطل أثناء فترة الضمان، ستقوم شركة بإصلاحه أو (وفقاً لتقدير Black & Decker) استبداله مجاناً .

لا يغطي الضمان الأعطال الناتجة عن الحوادث، سوء الاستعمال، الإهمال، الاستعمال الخاطئ، أو عدم اتباع النظم المعمول بها محلياً .
كذلك، لا تنطبق شروط الضمان إذا تمت صيانة أو تصليح المنتج لدى طرف غير معتمد من قبل شركة Black & Decker، أو في حالة استخدام قطع غيار بدون الرجوع إلى الشركة أو الحصول على موافقتها، وتسببت هذه القطع في العطل. وإذا توقف إنتاج أي طراز مع عدم وجود البديل المناسب، فإن لشركة Black & Decker حق اختيار إصلاح المنتج أو استبداله بطراز آخر بنفس القيمة الشرائية.

عند الشراء

املاً بطاقة تسجيل الضمان مع التأكد من وجود الختم الأصلي للتاجر المعتمد (وتوضيح تاريخ الشراء) ثم ارفق إيصال الشراء بالبطاقة.
الرجاء الاحتفاظ بهما لإبرازهما في حالة وجود مطالبات في المستقبل.

عملية المطالبة

خذ المنتج المعطل مع بطاقة الضمان وإيصال الشراء بنفسك إلى مركز الصيانة المحلي أو يمكنك إرساله بالبريد المدفوعة أجرته سلفاً. وفي حالة إرسال الجهاز بالبريد أو الشحن، تأكد من تفريغ المنتج من الماء كلياً وقم بتغليفه جيداً في صندوق كرتون مقوى مع إضافة مواد تغليف لملء الفراغات لتفادي إصابته بأي ضرر. ارفق ملاحظة تصف فيها المشكلة لمركز الصيانة وتأكد من كتابة عنوانك.

صُمم للاستعمالات المنزلية فقط.

حماية البيئة

يجب عدم التخلص من هذا المنتج مع بقية النفايات المنزلية.



إذا وجدت في يوم من الأيام أنك بحاجة لشراء جهاز بلاك أند ديكر جديد، أو لم تعد بحاجة للجهاز القديم، لا تتخلص منه مع النفايات المنزلية الأخرى. جهز هذا المنتج للإستلام المنفصل.

الإستلام المنفصل للمنتجات المستعملة ومواد التغليف يسمح بإعادة تصنيع المواد واستعمالها من جديد. إستعمال المواد المعاد تصنيعها يساعد على منع التلوث البيئي ويقلل الطلب على المواد الأولية.



الأنظمة المحلية قد تنص على ضرورة الإستلام المنفصل للمنتجات الكهربائية من المنازل، في مواقع البلدية للنفايات أو بواسطة بائع التجزئة عندما تشتري منتجاً جديداً.

توفر بلاك أند ديكر التسهيلات لاستلام وإعادة تصنيع منتجات بلاك أند ديكر عندما تصل إلى نهاية حياتها العملية. للإستفادة من هذه الخدمة، يرجى إعادة جهازك إلى أي وكيل تصليح معتمد والذي سيقوم باستلامه بالنيابة عنا. يمكنك معرفة موقع أقرب وكيل تصليح معتمد بالنسبة لك بمراجعة مكتب بلاك أند ديكر المحلي على العنوان المبين في هذا الكتيب. تتوفر قائمة بأسماء وكلاء التصليح المعتمدين من بلاك و ديكر، كما تتوفر تفاصيل كاملة عن خدمات ما بعد البيع

وعناوين الاتصال على شبكة الإنترنت : www.2helpU.com

طريقة التصفيف

للحصول على أفضل النتائج، يجب أن يكون الشعر نظيفاً وجافاً

- قبل استخدام جهاز فرد الشعر، احرص على تصفيف الشعر بمشط واسع الأسنان لإزالة أي تشابك فيه
- قسم الشعر إلى أجزاء مع مراعاة البدء من الجذور أولاً وأخذ جزء من الشعر (عرضه ٦ سم وسمكه ١ سم) وثبته بإحكام بين أقراص التصفيف (٥)
- مرر جهاز فرد الشعر برفق بطول الجزء المقسم من الشعر كاملاً مع مراعاة تحريك الجهاز ببطء من الجذور حتى الأطراف دون توقف، وهذا يضمن الحصول على أفضل النتائج دون تعريض الشعر للتلف.
- لتحكم أفضل في الجهاز، يمكنك إمساك الجهاز من مقبض الملمس البارد (٦) أثناء تمرير الجهاز على الجزء المقسم من الشعر
- يمكنك الحصول على ت موجات في أطراف الشعر من خلال لف الجهاز إما للداخل أو للخارج عند الانتهاء من فرد كل جزء من أجزاء الشعر

بعد الاستخدام

- افضل الوحدة من خلال ضبط مفتاح التشغيل / الإيقاف على وضع الإغلاق وانزع القابس من مخرج التيار قبل ترك الجهاز بدون مراقبة وقيل تغيير أي من أجزاء الجهاز أو تنظيفه أو فحصه .
- يجب تخزين الجهاز في مكان جاف بعيداً عن متناول الأطفال عند عدم الاستخدام

تحذير: تجنب ملامسة أسطح التسخين (٥) إذ يمكن أن تكون ساخنة أثناء الاستخدام أو بعد الإطفاء مباشرة.

طريقة تنظيف جهاز فرد الشعر

انزع السلك من مأخذ التيار ثم اترك الجهاز حتى يبرد . نظف المكواة عندما تكون باردة فقط . استخدم قطعة قماش مبللة لمسح الجزء الخارجي من الجهاز مع الحرص على عدم تسرب المياه أو أي سائل آخر إلى داخل الجهاز .

لا تغمر الجهاز في الماء

جفف الجهاز جيداً قبل الاستخدام

عملية الفحص والتصليح

- لا تحاول استخدام الجهاز عند تلف أو عطب أي جزء فيه
- يجب الاستعانة بوكيل الصيانة المعتمد لإصلاح الأجزاء التالفة والمعيبة في الجهاز
- قبل الاستخدام، احرص على فحص سلك الطاقة لاكتشاف وجود أي علامات التلف أو الإهلاك فيه
- لا تحاول استخدام الجهاز عند وجود تلف أو عيب في سلك الطاقة أو مأخذ التيار
- يجب الاستعانة بوكيل الصيانة المعتمد لاستبدال الأسلاك أو مأخذ التيار التالف أو المعيب حتى يتم تفادي أي أخطار ممكنة . تجنب قطع سلك إمداد الطاقة ولا تحاول إصلاحه بنفسك
- لا تحاول فك أو استبدال أي جزء غير الأجزاء المذكورة في الدليل

سلامة الآخرين

- لا تسمح للأطفال أو لأي شخص ليس على دراية بهذه التعليمات باستخدام الجهاز
- احرص على عدم اقتراب الأطفال أو الحيوانات من منطقة تشغيل الجهاز أو ملامسته أو ملامسة السلك . يجب مراقبة الأطفال جيداً عند استخدام الجهاز بالقرب منهم
- يجب مراقبة الأطفال للتأكد من عدم عبثهم بالجهاز
- هذا الجهاز غير معد للاستخدام من قبل الأشخاص الذين يعانون من نقص في القدرات الجسدية أو الذهنية أو الحسية أو يفترقون إلى الخبرة والمعرفة (بما في ذلك الأطفال) . ويجب وضع هؤلاء الأشخاص تحت المراقبة وإبلاغهم بإرشادات استخدام الجهاز من قبل الشخص المسئول عن سلامتهم عند الحاجة إلى استخدام الجهاز .

ملاحظة: يجب مراقبة هذا الجهاز أثناء عملية الاستخدام

أغراض الاستخدام

صمم جهاز فرد الشعر من بلاك أند ديكر لفرد الشعر كما هو وارد في هذا الدليل.



لتجنب خطر الصدمة الكهربائية، تجنب غمر السلك أو القابس أو الوحدة في الماء أو في سائل آخر.

لمزيد من الحماية، يوصى بتركيب جهاز التيار المتخلف في الدائرة الكهربائية الموصلة للحمام مع مراعاة ألا يتجاوز تيار التشغيل المتخلف ٣٠ أمبير. يفضل الاستعانة بنصيحة فني التركيب.

أثناء استخدام الجهاز

- تأكد من إغلاق الجهاز قبل توصيله أو فصله من مأخذ التيار
- يجب توخي الحذر دائماً عند استخدام الجهاز
- لا تستخدم الجهاز خارج المنزل
- تجنب تشغيل الجهاز إذا كنت ميتل اليدين
- تجنب تشغيل الجهاز إذا كنت حافي القدمين
- يرجى توجيه السلك بعناية بحيث لا يتدلى من فوق حافة المنضدة وتجنب التعثر فيه أو إمساكه مصادفة
- لا تشد السلك لنزع القابس من مأخذ التيار.
- احرص على بقاء سلك التيار الكهربائي بعيداً عن الحرارة والزيت والحواف الحادة.
- في حالة تلف سلك الجهاز أثناء الاستخدام، احرص على نزع القابس من مأخذ التيار الكهربائي فوراً مع مراعاة عدم لمس سلك الطاقة قبل فصل التيار الكهربائي.

انزع القابس من مأخذ التيار أثناء عدم الاستخدام أو قبل تركيب أو فك الأجزاء أو قبل إجراء عمليات التنظيف

طريقة استخدام جهاز فرد الشعر

- ضع المكواة على سطح أملس مقاوم للحرارة
- ضع سلك التيار الرئيسي في التيار المناسب ثم اضبط مفتاح التشغيل / الفصل (٢) على وضع التشغيل.
- تجنب ملامسة أقراص التصنيف (٥) بطرف الإصبع. تستغرق هذه الأقراص دقيقة واحدة حتى تسخن
- احرص على اختبار جزء صغير من الشعر للتأكد من وصول الأقراص إلى درجة الحرارة المنشودة

تجنب استخدام الجهاز في أي غرض آخر. هذا الجهاز معد للاستخدام المنزلي فقط.

إرشادات السلامة:

- تحذير: عند استخدام الأجهزة الكهربائية الموصلة بخطوط الطاقة الرئيسية، يرجى اتباع إرشادات السلامة التالية للحد من فرص وقوع الحرائق والإصابة بالصدمة الكهربائية و/أو إصابة الأشخاص وتلف المواد:
- يرجى قراءة هذا الدليل بعناية قبل استخدام الجهاز.
- يحتوي هذا الكتيب على وصف للغرض من استخدام هذا الجهاز. يمكن تعرض الأشخاص للإصابة جراء استخدام ملحقات ثانوية لم يوصى بها منتج الجهاز أو استخدام الجهاز في غير الغرض المعد له
- يرجى الاحتفاظ بهذا الدليل للرجوع إليه في المستقبل
- احرص على أن يكون مسار السلك آمناً حتى لا تتعثر فيه
- لا تشغل الجهاز تحت مأخذ القابس مباشرة

العلامات التحذيرية

يحتوي هذا الدليل على العلامات التحذيرية التالية:

- تجنب استخدام الجهاز قرب حوض الاستحمام، الدش، الأحواض أو الأوعية الأخرى التي تحتوي على الماء. عند استخدام الجهاز في الحمام، احرص على نزع السلك من القابس بعد الانتهاء من عملية الاستخدام حيث أن قرب الجهاز من الماء يمثل خطراً حتى وإن كان الجهاز مغلقاً.



- تشير هذه العلامة إلى خطر تعرض الأشخاص للإصابة أو احتمال تلف المنتج عند عدم اتباع التعليمات الواردة في هذا الدليل



- تشير إلى خطر التعرض لصدمة كهربائية

السلامة الكهربائية

- هذا الجهاز مزود بعزل مزدوج حسب EN60335 ومن ثم لا يوجد داعي لاستخدام سلك أرضي. يرجى التأكد دائماً من ملاءمة قوة التيار لقوة الفولت المكتوبة على الجهاز.



أجزاء ومكونات الجهاز

١ قفل المقبض

٢ عقدة متدللية / واقى السلك

٣ مفتاح التشغيل / الإيقاف

٤ لمبة مؤشر الطاقة

٥ قرص تصفية

٦ مقبض بارد الملمس

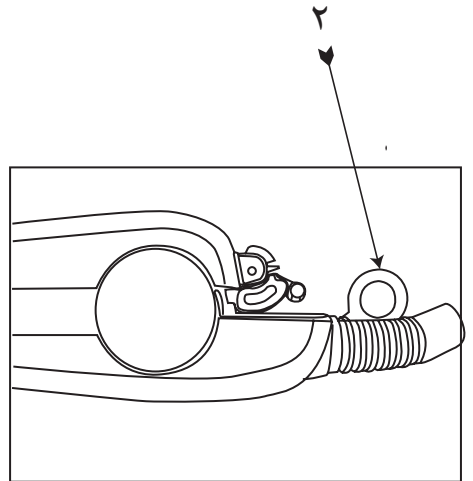
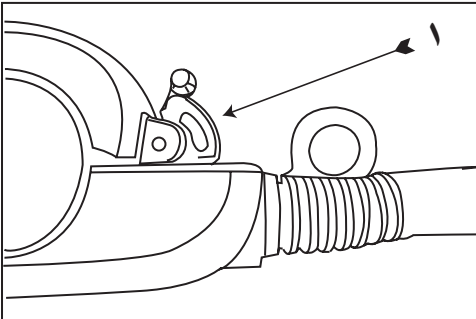
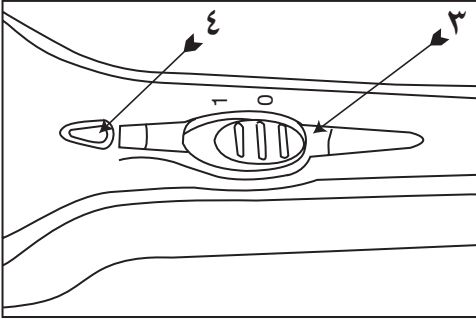
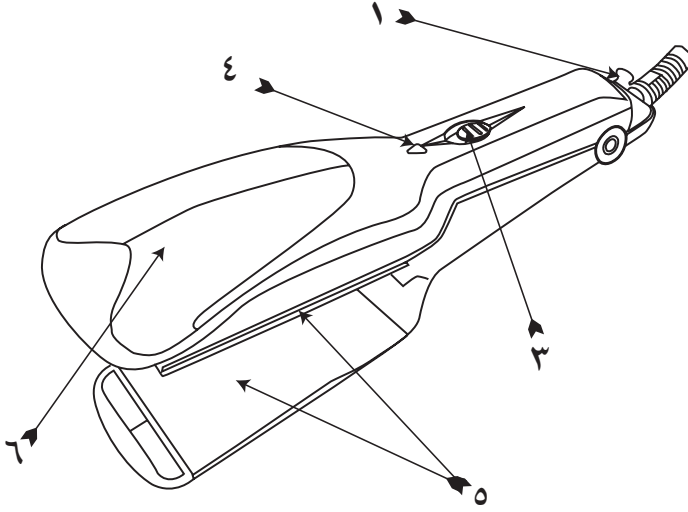

إرشادات هامة

- هناك احتياطات سلامة يجب اتباعها أثناء استخدام الأجهزة الكهربائية للتقليل من خطر الحريق والصدمة الكهربائية و/أو إصابة الأشخاص وتشمل هذه الاحتياطات ما يلي:
- قراءة كل هذه التعليمات بعناية حتى ولو كنت على دراية باستخدام الجهاز
- لا تقمّر الجهاز أو مجموعة الأسلاك أو القابس في الماء أو السوائل الأخرى حتى لا تتعرض لصدمة كهربائية.
- استخدم قطعة قماش مبللة لتنظيف ومسح الجزء الخارجي من الجهاز
- راقب الأطفال عن كثب عند استخدام الجهاز بالقرب منهم. لا تترك الجهاز دون مراقبة أثناء استخدامه.
- في حالة تلف سلك الطاقة، يرجى الاستعانة بمصنّع الجهاز أو وكيل الخدمة المعتمد أو أي فني على نفس درجة التأهيل لاستبدال السلك التالف وذلك لتجنب أي مخاطر ممكنة
- قم بفصل الجهاز وانزع القابس من مأخذ التيار أثناء عدم الاستخدام أو قبل تركيب أو فك أجزائه أو تنظيف أو إجراء صيانة للجهاز. لا تشد السلك لنزع القابس من مأخذ التيار.
- لا تشغيل الجهاز بسلك أو قابس تالف، يجب الاستعانة بمركز الخدمة المعتمد لمعاينة الجهاز أو إصلاحه كهربائياً أو ميكانيكياً لتجنب أي خطر.
- قد تترتب مخاطر الحريق أو الصدمة الكهربائية أو إصابة الأفراد على استخدام الملحقات الثانوية التي لم يوصى بها منتج الجهاز أو يبيعهها.
- لا تدع السلك يتدلى فوق حافة المنضدة أو يلامس أسطحاً ساخنة.
- تجنب ملامسة الأسطح الساخنة مع مراعاة استخدام المقابض
- لا تضع الجهاز أو أي جزء من أجزائه على أسطح ساخنة (مثل فرن غاز أو فرن كهربائي ساخن أو في فرن تم إحمائه) أو بالقرب منها.
- لا تسئ استخدام السلك. ولا تحمل الجهاز أبداً عن طريق السلك أو شده لفصله من مأخذ التيار. اقبض على القابس دائماً واسحبه لفصله.
- في حالة استخدام سلك تمديد، يرجى التأكد من توصيله بشكل سليم وأنه صالح للاستخدام مع هذا الجهاز
- هذا الجهاز معد للاستخدام المنزلي فقط
- لا تحاول إصلاح الجهاز بنفسك. وبدلاً من ذلك، استعن بأقرب مركز خدمة تابع أو معتمد من شركة بلاك أند ديكر لإصلاح الجهاز

Names & Addresses for Black & Decker Service Concessionaries

Afghanistan: Ishan National Co., Opp. Ministry of Justice, Kabul. Tel.: +93-2-2101727. **Algeria:** SARL Outillage Corporation, 04 Route De Dely Brahim Cheraga, Alger. Tel.: +213-21-364363/508, Fax: +213-21-3699667. **Bahrain:** Fawaz Al Zayani, P.O.Box 26563, Adliya, Manama. Tel.: +973-17-715252/712756, Fax: +973-17-713789. **Bangladesh:** Ultra Corporation, 8, Kushol Centre, Uttara, Dhaka 1230. Tel.: +880-2-8919272/9756 Ext.28, Fax: +880-2-9887167. **Egypt:** Anesia Egypt for Trading S. A. E., P.O.Box 2443, 110 Mostafa Refaat Street, Sheraton Heliopolis 11361, Cairo. Tel.: +20-2-2684159, Fax: +20-2-2684169. **Ethiopia:** Tewfik Sherif & Co. Ltd., P.O.Box 5583, Debre Zeit Road, Addis Ababa. Tel.: +251-1-651700/601, Fax: +251-1-650570. **India:** Gryphon Impex Pvt. Ltd., D-6/4, Okhla Industrial Area, Phase-I, New Delhi-110020. Tel.: +91-11-26372602-4, Fax: +91-11-26372601. **Iran:** Tehran - Service Centre of Iran, No 510, South Kargar Ave, Below Pasteur Sq. Tehran. Tel.: +98-21-6490608/0656/6407672. **Kish Island:** Cayhan Electric Co., No. 69, Paradise Shopping Centre, Kish Island. Tel.: +98-76444-22894. **Jordan:** Bashitii Hardware, P.O.Box 1564, TLA Ali, Amman. Tel.: +962-6-5350009/4770741, Fax: +962-6-5350012/4789783. **Kenya:** Zylog Enterprises, IPS Building, Kuanda Street, P.O.Box 40877, Nairobi. Tel.: +254-2-338188/199, Fax: +254-2-330642. **Kuwait:** Al Omar Technical Co., P.O.Box 4062, 13041 Safat, Kuwait. Tel.: +965-4848595/0039, Fax: +965-4845652. **Lebanon:** Est. F.A. Kettaneh SA, P.O.Box 110242, Dora Highway, Kettaneh Building, Beirut. Tel.: +961-1-255860/6, Fax: +961-1-255891. **Libya:** El Ghoul Brothers, P.O.Box 348, Islamic Call Bldg., Office 2011-202, Benghazi. Tel.: +218-61-9097681/4183, Fax: +218-61-9094123. **Madagascar:** Group Tana Confort S. A. R. L., B. P. 1770, Antananarivo. Tel.: +261-20-2264505, Fax: +261-20-2264244. **Malta:** John G. Cassar Ltd., 36 Victory Str, Qormi QRM 06, Malta. Tel.: +356-21-493251, Fax: +356-21-483231. **Mauritius:** Happy World Marketing Ltd., Block 2, Industrial Estate, Coromandel, P.O.Box 429, Port Louis. Tel.: +230-2076700, Fax: +230-2337330/7400. **Nepal:** Universal Trading Centre, P.O.Box 1947, Tripureswor, Kathmandu. Tel.: +977-1-262192/260587/785, Fax: 261154. **Nigeria:** Amin Bros. Eng. Co. Ltd., 30A (Plot 1291), Akin Adesola Street, Victoria Island, Lagos. Tel.: +234-1-3201778, Fax: +234-1-2613667. **Oman:** Oman Mktg. & Service Co., P.O.Box 2734, Ruwi, Muscat. Tel.: +968-560232, Fax: +968-560255. **Pakistan:** Karachi - Ammar Service & Spares, 60, Bank Arcade, Serai Road, Karachi. Tel.: +92-21-2426905, Fax: 2427214/5243. **Pakistan:** Lahore - Electronics Inn, 212-G Raja Centre, Main Market, Gulberg, Lahore. Tel.: +92-42-5756750. **Philippines:** Modern House International Enterprises, 213 Rizal Ave. Extension, between 2nd and 3rd Ave. Kalookan City. Tel.: +632 366-4487, Fax: +632 366-4489. **Qatar:** Al Mufthah Trading & Cont., P.O.Box 875, Doha. Tel.: +974-4650880/4446868, Fax: +974-4441415. **Saudi Arabia:** Dammam - Ebrahim Fawaz Al Zayani, P.O.Box 76026, Al Raka, Dammam. Tel.: +966-3-8140914, Fax: +966-3-8140824. **Jeddah:** Anasia Trading Co. Ltd. Caravan Shopping Centre, Hail Street. P. O. Box 50959, Jeddah-21477, Tel. 02 650 0948/02 636 3825, Fax 02 638 0720. **Madina:** Garziz Trdg. for Bldg. Mat.&Decor., P.O.Box 3364, Madina. Tel.: +966-4-8261490/8227636, Fax: +966-4-8265741. **Riyadh:** Anasia Trading Co Ltd. New Akaria Building, 60th St., 3rd Floor, Building # 4, Office # 3402, Malaz. P. O. Box. 18689, Riyadh-11425, Tel.: 01 478 2549, Fax: 01 478 2761. **Yanbu:** Bin Affif, P.O.Box 530 Yanbu, Al Bahr. Tel.: +966-4-3222626/8867, Fax: +966-4-3222210. **Sri Lanka:** Delmege Gen. Equip. Pvt. Ltd., No. 428/1AT. B., Jaya Mawatha (Darley Road), Colombo-10. Tel.: +94-11-2665914, Fax: +94-11-2665915. **Sudan:** United Distribution Company, P.O.Box 325, Sayed Abdul Rehman Street, Khartoum. Tel.: +249-11-772612/777296, Fax: +249-11-770919. **Tanzania:** General Motors Investment, P. O Box 16541, 14 Vingunguti Nyerere Road, Dar Es Salaam. Tel.: +255-22-2862661/5022, Fax: +255-22-2862667/5412/3. **Tunisia:** STE Tunisienne De Quincaillerie Stq., Nvelle Z.I 2013, Ben Arous, Tunis, Tunisia. Tel.: +216 71386102, Fax: +216 71380412. **UAE:** Abu Dhabi - Light House Electric., P.O.Box 120, Abu Dhabi. Tel.: +971-2-6726131, Fax: +971-2-6720667. Dubai - Black & Decker (O) A.G., P.O.Box 5420, Dubai. Tel.: +971-4-7028234/233, Fax: +971-4-2822765. Ideal Mach. & Equipit. R. W/shop P.O.Box 37116, Al Quoz, Dubai. Tel.: +971-4-3474160, Fax: +971-4-3474157. Sharjah - MoCoy Middle East LLC, P.O.Box 20228, Sharjah. Tel.: +971-6-5336321, Fax: +971-6-5336320. **Uganda:** The Building Centre, Kitgum House, 52 Station Road, P.O.Box 7436, Kampala. Tel.: +256-41-234567, Fax: +256-41-236413. **Yemen:** Aden - Middle East Trad. Co. Ltd., Mulla Dakka, Aden. Tel.: +967-2-240950, Fax: +967-2-240952. **Sana'a:** Middle East Trad. Co. Ltd., P.O.Box 12363, Hayel Street, Sana'a. Tel.: +967-1-204201, Fax: +967-1-204204. **Taiz:** Middle East Trad. Co. Ltd., Campa area near Al-Kair mosque, Taiz. Tel.: +967-4-231610/232033, Fax: +967-4-219869. **Zimbabwe:** J.D.Distributors, P.O.Box 226, 17 Bessemer Road, Graniteside, Harare. Tel.: +263-4-753913-7, Fax: 753918. **Cyprus:** G. Kyprianou Trading Co Ltd., 51 Prodomou AVE. Strovolos, 1681, P.O. Box 23318 Nicosia Cyprus. Tel.: 00357 22 468170/1, Fax: 00357 22 468186, Email gklttd@spidernet.com.cy



WARRANTY REGISTRATION CARD

YOUR NAME/الاسم

YOUR ADDRESS العنوان

POSTCODE الرمز البريدي

DATE OF PURCHASE تاريخ الشراء

DEALER'S NAME & ADDRESS/إسم وعنوان البائع

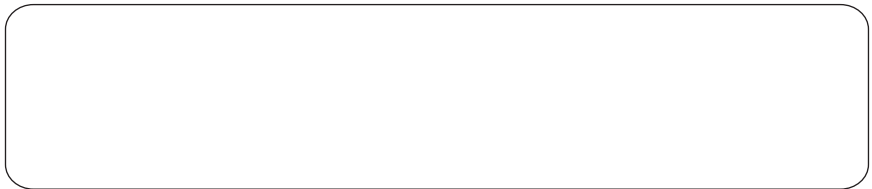

PRODUCT MODEL NO. PX90