

Sommaire



Français



WMG 1022

Installation, 2-3

Déballage et mise à niveau
Raccordements électricité et eau
Le premier programme
Caractéristiques techniques

Entretien et maintenance, 4

Coupure des raccordements eau et électricité
Nettoyage du lave-linge
Nettoyage du bac à lessive
Entretien du hublot et du tambour de votre appareil
Nettoyage de la pompe
Contrôle du tuyau d'arrivée d'eau

Précautions et conseils, 5

Sécurité générale
Mise au rebut
Ouverture manuelle du hublot

Description du lave-linge, 6-7

Bandeau de commande
Écran

Lancement d'un programme, 8

Programmes et options, 9

Tableau des programmes et options

Lessives et linge, 10

Bac à lessive
Préparation du linge
Programmes spéciaux

Dépannage, 11

Service technique, 12

Installation

FR

! Le présent manuel d'instructions doit être conservé dans un lieu sûr pour toute référence ultérieure. Si le lave-linge est vendu, transféré ou déplacé, s'assurer que le manuel d'instructions reste avec la machine de manière à ce que le nouveau propriétaire puisse se familiariser avec son fonctionnement et ses fonctions.
! Lire attentivement les instructions : elles comportent des informations essentielles liées à l'installation et à l'utilisation correctes de l'appareil.

Déballage et mise à niveau

Déballage

1. Retirer le lave-linge de son emballage.
2. S'assurer que le lave-linge n'a pas été endommagé pendant le transport. S'il a été endommagé, contacter le revendeur et ne pas poursuivre l'installation.

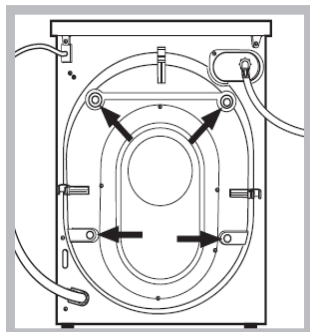

3. Retirer les 4 vis de protection (utilisées pendant le transport) et la rondelle en caoutchouc avec l'entretoise correspondante, situées à l'arrière de l'appareil (voir figure).

4. Boucher les trous à l'aide des bouchons en plastique fournis.
5. Conserver toutes les pièces dans un endroit sûr : vous en aurez besoin si le lave-linge doit être déplacé dans un autre endroit. ! Les matériaux d'emballage ne doivent pas être utilisés comme jouets pour les enfants.

Mise à niveau

1. Installer le lave-linge sur un sol plat sans qu'il repose contre les murs, armoires ou autre.

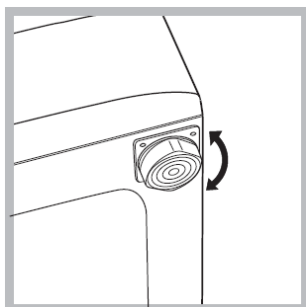

2. Si le sol n'est pas parfaitement à niveau, compenser les inégalités en serrant ou en desserrant le pied avant réglable (voir figure); l'angle d'inclinaison, mesuré en relation avec le plan de travail, ne doit pas dépasser 2°.

La mise à niveau correcte de la machine lui offre une certaine stabilité, aide à éviter les vibrations et les bruits excessifs et l'empêche de se déplacer lorsqu'elle fonctionne. Si elle est placée sur une moquette ou un tapis, régler le pied de manière à permettre un espace de ventilation suffisant sous le lave-linge.

Raccordements électricité et eau

Raccordement du tuyau d'arrivée d'eau

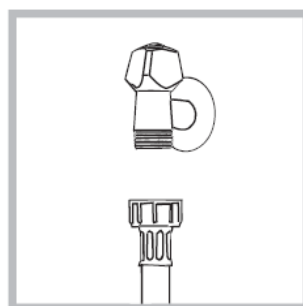

1. Brancher le tuyau d'arrivée en le vissant sur un robinet d'eau froide à l'aide d'un raccord fileté de gaz 3/4 (voir figure). Avant d'effectuer le raccordement, laisser l'eau s'écouler jusqu'à ce qu'elle soit parfaitement claire.

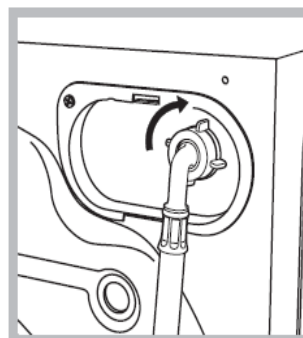

2. Brancher le tuyau d'arrivée sur le lave-linge en le vissant dans l'arrivée d'eau correspondante de l'appareil, qui est située en haut à droite de l'arrière de l'appareil (voir figure).

3. S'assurer que le tuyau n'est pas plié ou coudé.

! La pression d'eau au robinet doit se situer dans la plage de valeurs indiquée dans le tableau des caractéristiques techniques (voir page suivante).

! Si le tuyau d'arrivée n'est pas suffisamment long, contacter un magasin spécialisé ou un technicien autorisé.

! Ne jamais utiliser des tuyaux déjà utilisés.

! Utiliser les tuyaux fournis avec la machine.

Raccordement du tuyau de vidange

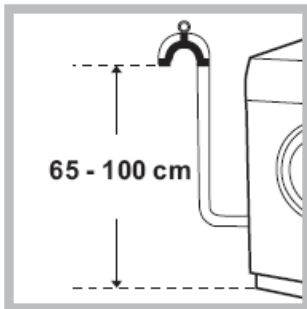

Brancher le tuyau de vidange, sans le plier, à un conduit d'évacuation ou à une évacuation murale située entre 65 et 100 cm du sol ;

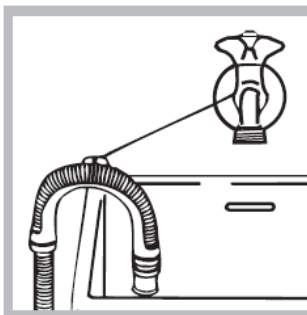

ou bien le placer sur le bord d'un évier ou d'une baignoire, en fixant le conduit fourni sur le robinet (voir figure). L'extrémité libre du tuyau ne doit pas être plongée dans l'eau.

! L'utilisation de tuyaux de rallonge est vivement déconseillée, mais si elle est inévitable, la rallonge doit avoir le même diamètre que le tuyau d'origine et ne doit pas dépasser 150 cm de long.

Branchements électriques

Avant de brancher l'appareil dans la prise électrique, s'assurer que :

- la prise est reliée à la terre et est conforme aux lois en vigueur ;
- la prise est capable de résister à la puissance maximum de l'appareil comme indiqué dans le tableau des caractéristiques techniques (voir ci-contre) ;
- la tension d'alimentation est comprise dans les valeurs indiquées dans le tableau des caractéristiques techniques (voir ci-contre) ;
- la prise est compatible avec la fiche du lave-linge. Si tel n'est pas le cas, remplacer la prise ou la fiche.

! Le lave-linge ne doit pas être installé à l'extérieur, même à l'abri. Il est extrêmement dangereux de laisser l'appareil exposé à la

pluie, aux orages et autres conditions météorologiques.

! Une fois le lave-linge installé, la prise doit être facilement accessible.

! Ne pas utiliser de cordons de rallonge ou de multiprises.



! Le câble ne doit pas être plié ou comprimé.

! Le câble d'alimentation doit uniquement être remplacé par des techniciens autorisés.

Avertissement ! L'entreprise ne peut être tenue responsable en cas de non-respect de ces consignes.

Le premier programme

Une fois l'appareil installé et avant sa première utilisation, lancer un programme avec de la lessive et sans linge, à l'aide du programme « Nettoyage auto. »

Caractéristiques techniques	
Modèle	WMG 1022
Dimensions	largeur 59,5 cm hauteur 85 cm profondeur 60,5 cm
Capacité	de 1 à 10 kg
Branchements électriques	veuillez consulter la plaque signalétique apposée sur la machine
Raccordements hydrauliques	pression maximum 1 MPa (10 bar) pression minimum 0,05 MPa (0,5 bar) capacité du tambour 71 litres
Vitesse d'essorage	jusqu'à 1200 rotations par minute
Tester les programmes conformément aux directives 1061/2010 1015/2010	programme ; Coton 60° : programme ; Coton 40° :
 	Cet appareil est conforme aux directives européennes suivantes : - 2004/108/CE (compatibilité électromagnétique) - 2006/95/CE (basses tensions) - 2012/19/UE

Entretien et maintenance

FR

Coupage des raccordements eau et électricité

- Couper le robinet d'eau après chaque lavage. Cela réduit l'usure de l'installation hydraulique du lave-linge et évite tout risque de fuites.
- Débrancher le lave-linge lors de son nettoyage et pendant toutes les activités de maintenance.

Nettoyage du lave-linge

- L'extérieur et les composants en caoutchouc de l'appareil peuvent être nettoyés à l'aide d'un chiffon doux imbibé d'eau savonneuse tiède. Ne pas utiliser de solvants ou de produits abrasifs.
- Le lave-linge a un programme « Nettoyage auto. » pour ses composants internes qui doit être exécuté sans charge dans le tambour.

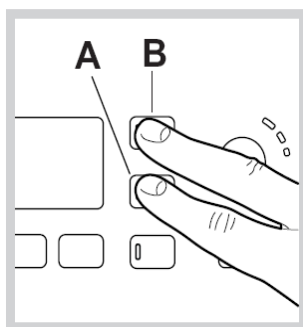

Pour faciliter le nettoyage, vous pouvez utiliser la lessive (à savoir une quantité de 10 % de la quantité spécifiée pour les vêtements légèrement sales) ou des additifs spéciaux pour nettoyer le lave-linge. Nous recommandons de lancer

un programme de nettoyage tous les 40 lavages. Pour démarrer le programme, appuyer sur les boutons A et B simultanément pendant 5 secondes (voir figure). Le programme démarre automatiquement et est exécuté pendant environ 70 minutes. Pour arrêter le programme, appuyer sur le bouton MARCHE/PAUSE.

Nettoyage du bac à lessive

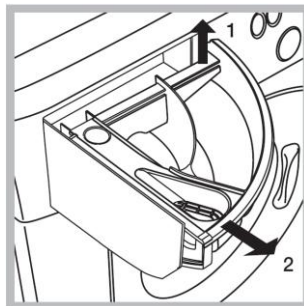

Retirer le bac en le soulevant et en le tirant (voir figure). Le laver à l'eau courante ; cette opération doit être répétée fréquemment.

Entretien du hublot et du tambour de votre appareil

- Toujours laisser le hublot entrouvert pour éviter toute formation de mauvaises odeurs.

Nettoyage de la pompe

Le lave-linge est équipé d'une pompe autonettoyante qui ne nécessite aucun entretien. Les petits objets (pièces ou boutons) peuvent tomber dans la pré-chambre qui protège la pompe, située dans sa partie inférieure.

! S'assurer que le programme est terminé et débrancher l'appareil.

Pour accéder à la pré-chambre :

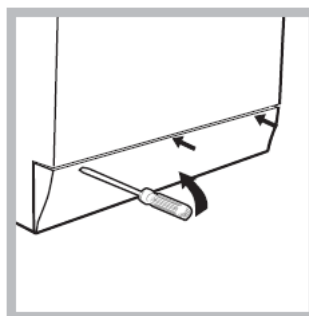

1. À l'aide d'un tournevis, retirer le panneau sur la partie avant inférieure du lave-linge (voir figure) ;

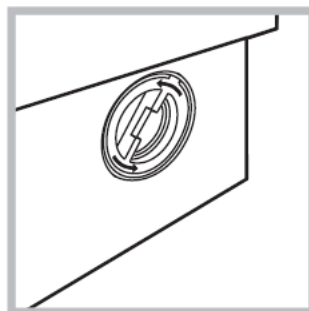

2. Dévisser le couvercle en le tournant dans le sens anti-horaire (voir figure) : un peu d'eau peut gicler. Ceci est tout à fait normal ;

3. Nettoyer minutieusement l'intérieur ;
4. Revisser le couvercle ;

5. Repositionner le panneau, en s'assurant que les crochets sont correctement positionnés avant de l'enfoncer sur l'appareil.

Contrôle du tuyau d'arrivée d'eau

Contrôler le tuyau d'arrivée au moins une fois par an. S'il présente des fissures, il doit être immédiatement remplacé ; pendant les lavages, la pression d'eau est très élevée et un tuyau fissuré peut facilement éclater.

! Ne jamais utiliser des tuyaux déjà utilisés.

Entretien et maintenance

FR

! Ce lave-linge a été conçu et fabriqué conformément aux règlements de sécurité internationaux. Les informations suivantes sont fournies pour des raisons de sécurité et doivent être lues attentivement.

Sécurité générale

- Cet appareil a été conçu pour un usage domestique uniquement.
- Cet appareil peut être utilisé par des enfants âgés de 8 ans et plus et par toute personne à capacités physiques, sensorielles ou mentales réduites ou peu expérimentée et formée s'ils utilisent l'appareil sous surveillance et sans danger et comprennent les dangers impliqués. Les enfants ne doivent pas jouer avec l'appareil. Le nettoyage et la maintenance ne doivent pas être effectués par des enfants sans surveillance.
- Ne jamais toucher l'appareil si l'on est pieds nus et si les mains sont mouillées ou humides.
- Ne jamais tirer sur le câble pour débrancher l'appareil de la prise de courant. Tenir la fiche et tirer.
- Ne pas ouvrir le bac à lessive lorsque la machine est en service.
- Ne pas toucher l'eau de vidange car elle peut atteindre des températures extrêmement élevées.
- Ne pas forcer le hublot. Ceci peut endommager le mécanisme de verrouillage de sécurité conçu pour éviter toute ouverture accidentelle.
- Si l'appareil tombe en panne, n'accéder en aucun cas aux mécanismes internes en vue de les réparer.
- Toujours tenir les enfants à distance de l'appareil lorsqu'il est en service.
- Le hublot peut devenir très chaud pendant le lavage.
- Si l'appareil doit être déplacé, deux à trois personnes sont nécessaires et doivent le manipuler avec le plus grand soin. Ne jamais essayer de le faire seul car l'appareil est très lourd.
- Avant de charger le linge dans le lave-linge, s'assurer que le tambour est vide.

Mise au rebut

- Mise au rebut des matériaux d'emballage : observer les réglementations locales afin de pouvoir recycler l'emballage.
- La directive européenne 2012/19/UE sur les déchets d'équipements électriques et électroniques, exige que les appareils domestiques usagers ne soient pas éliminés avec les déchets ménagers non triés. Les appareils usagés doivent être collectés séparément afin d'optimiser la collecte et le recyclage des matériaux qu'ils contiennent et de réduire l'impact sur la santé humaine et l'environnement. Le symbole de la « poubelle barrée » est apposé sur tous les produits pour rappeler les obligations de collecte séparée. Les consommateurs devront contacter les autorités locales

ou leur revendeur concernant la démarche à suivre pour l'élimination correcte de leur appareil usagé.

Ouverture manuelle du hublot

S'il n'est pas possible d'ouvrir le hublot en raison d'une coupure de courant et si vous souhaitez décharger le linge, procéder comme suit :

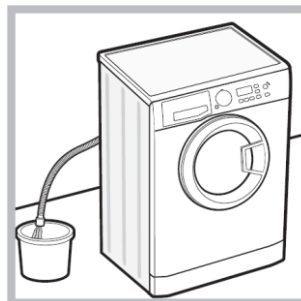

1. Retirer la fiche de la prise électrique.
2. S'assurer que le niveau d'eau à l'intérieur de la machine est inférieur à l'ouverture du hublot ; si ce n'est pas le cas, éliminer l'excès d'eau à l'aide du tuyau de vidange, en le collectant dans un seau comme illustré dans la figure.

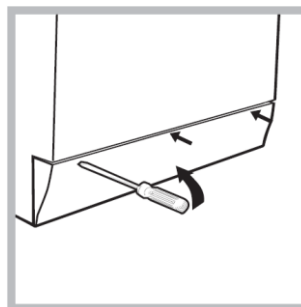

3. À l'aide d'un tournevis, retirer le panneau sur la partie avant inférieure du lave-linge (voir figure).

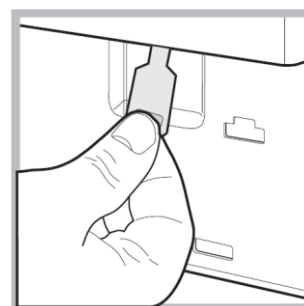
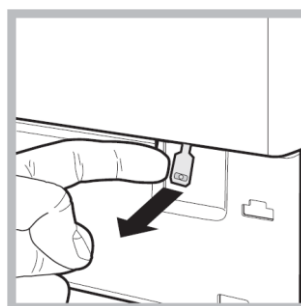

4. Tirer vers l'extérieur à l'aide de la languette comme illustré dans la figure, jusqu'à ce que la barre en plastique soit libérée de sa position d'arrêt ; tirer vers le bas et ouvrir simultanément le hublot.

5. Repositionner le panneau, en s'assurant que les crochets sont correctement positionnés avant de l'enfoncer sur l'appareil.

Précautions et conseils

Bandeau de commande

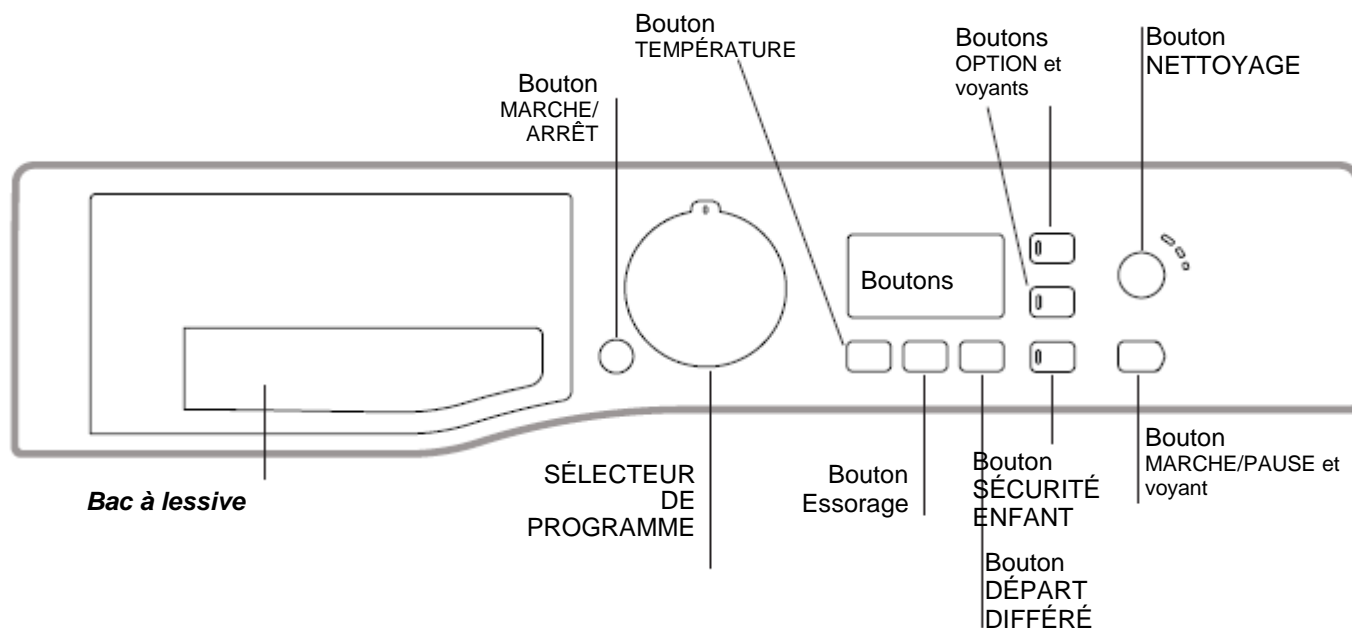

Bac à lessive : permet de distribuer les lessives et aides au lavage (voir « Lessives et linge »).

Bouton MARCHÉ/ARRÊT  : appuyer brièvement sur ce bouton pour démarrer ou arrêter la machine. Le voyant MARCHÉ/PAUSE qui clignote lentement en vert indique que la machine est allumée. Pour éteindre le lave-linge pendant le lavage, appuyer sur le bouton et le maintenir enfoncé pendant environ 3 secondes ; si le bouton est enfoncé brièvement ou accidentellement, la machine ne s'arrête pas. Si la machine est arrêtée pendant un lavage ; ce programme est annulé.

SÉLECTEUR DE PROGRAMME : permet de régler le programme souhaité (voir « Tableau des programmes »).

Boutons OPTION et voyants : appuyer sur ce bouton pour sélectionner les options disponibles. Le voyant correspondant à l'option sélectionnée reste allumé.



Bouton NETTOYAGE  : permet de sélectionner l'intensité de lavage souhaitée.

Bouton TEMPÉRATURE  : permet de réduire ou d'annuler complètement la température ; la valeur apparaît à l'écran.

Bouton ESSORAGE  : permet de réduire ou d'annuler complètement l'essorage ; la valeur apparaît à l'écran.

Bouton DÉPART DIFFÉRÉ  : permet de régler un départ différé pour le programme sélectionné ; le retard apparaît à l'écran.

Bouton MARCHÉ/PAUSE et voyant : lorsque le voyant vert clignote lentement, appuyer sur le bouton pour démarrer un lavage. Une fois le lavage commencé, le voyant reste allumé de manière fixe. Pour mettre le lavage en pause, appuyer de nouveau sur le bouton ; le voyant orange clignote. Si le symbole  n'est pas allumé, le hublot peut être ouvert. Pour démarrer le lavage à partir du moment où il a été interrompu, appuyer de nouveau sur le bouton.

Bouton SÉCURITÉ ENFANT  : pour activer le verrouillage du bandeau de commande, appuyer sur le bouton et le maintenir enfoncé pendant environ 2 secondes. Lorsque le symbole  est allumé, le bandeau de commande est verrouillé (sauf le bouton MARCHÉ/ARRÊT). Cela signifie qu'il est possible d'empêcher toute modification accidentelle des programmes, notamment lorsque des enfants sont dans la maison. Pour désactiver le verrouillage du bandeau de commande, appuyer sur le bouton et le maintenir enfoncé pendant environ 2 secondes.

Mode Veille

Ce lave-linge, conformément aux nouveaux règlements sur les économies d'énergie, est équipé d'un système de mise en veille automatique qui est activé pendant environ 30 minutes si aucune activité n'est détectée. Appuyer brièvement sur le bouton MARCHÉ-ARRÊT et attendre que la machine redémarre.

Consommation en mode arrêté : 0,5 W

Consommation en mode allumé : 0,5 W

Écran

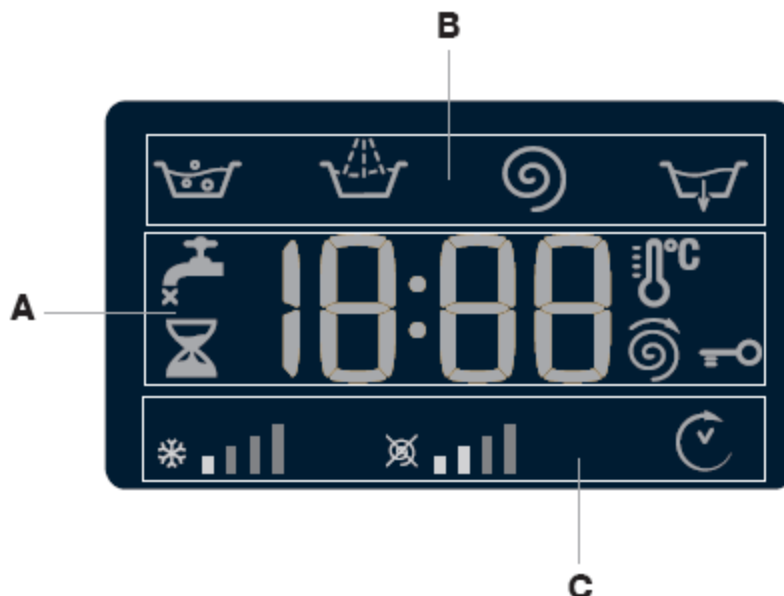

L'écran est utile lors de la programmation de la machine et fournit un grand nombre d'informations.

La durée des programmes disponibles et le temps restant d'un programme en cours apparaissent dans la section A ; si l'option DÉPART DIFFÉRÉ a été sélectionnée, le compte à rebours du démarrage du programme sélectionné apparaît. Le fait d'appuyer sur le bouton correspondant vous permet de consulter la vitesse d'essorage maximum et les valeurs de température atteintes par la machine pendant le programme sélectionné, ou les valeurs sélectionnées plus récemment, si elles sont compatibles avec le programme sélectionné.

Les « phases de programmes » correspondant au programme sélectionné et la « phase de programme » du programme en cours apparaissent dans la section B :

-  Lavage
-  Rinçage
-  Essorage
-  Vidange

Les icônes correspondant à « température », « essorage » et « départ différé » (en partant de la gauche) sont affichées dans la section C.

Les barres « température » indiquent le niveau de température maximum qui peut être sélectionné pour le programme sélectionné.



Les barres « essorage » indiquent le niveau d'essorage maximum qui peut être sélectionné pour le programme sélectionné.

Le symbole « différé », s'il est allumé, indique que la valeur « départ différé » est apparue à l'écran.

Voyant HUBLOT VERROUILLÉ  :

Le symbole allumé indique que le hublot est verrouillé. Pour éviter tous dommages, attendre que le symbole s'éteigne avant d'ouvrir le hublot.

Pour ouvrir le hublot alors qu'un programme est en cours, appuyer sur le bouton MARCHE/PAUSE ; si le symbole HUBLOT VERROUILLÉ est éteint, le hublot peut être ouvert.

1. ALLUMER LA MACHINE. Appuyer sur le bouton ; le voyant vert MARCHE/PAUSE clignote lentement.
2. CHARGER LE LINGE. Ouvrir le hublot.
Charger le hublot, veiller à ne pas dépasser la valeur de charge maximum dans le tableau des programmes et cycles à la page suivante.
3. MESURER LA LESSIVE. Retirer le bac à lessive et verser la lessive dans les compartiments respectifs comme décrit dans « Lessives et linge ».
4. FERMER LE HUBLOT.
5. SÉLECTIONNER LE PROGRAMME. Utiliser le SÉLECTEUR DE PROGRAMME pour sélectionner le programme souhaité. Une température et une vitesse d'essorage sont définies pour chaque lavage ; ces valeurs peuvent être ajustées. La durée du lavage apparaît à l'écran.
6. PERSONNALISER LE PROGRAMME. Utiliser les boutons appropriés :
  Modifier la température et/ou la vitesse d'essorage. La machine affiche automatiquement les valeurs maximums de température et de vitesse d'essorage définies pour le programme sélectionné, ou les réglages les plus récents s'ils sont compatibles avec le programme sélectionné. La température peut être réduite en appuyant sur le bouton , jusqu'à ce que le réglage de lavage à froid « ARRÊT » soit atteint. La vitesse d'essorage peut être réduite progressivement en appuyant sur le bouton , jusqu'à ce qu'elle soit complètement exclue (réglage « ARRÊT »). Si ces boutons sont de nouveau actionnés, les valeurs maximum sont restaurées.
! Exception : si le programme  est sélectionné, la température peut être augmentée jusqu'à une valeur de 90°C.

 Réglage d'un départ différé.

Pour régler un départ différé pour le programme sélectionné, appuyer sur le bouton correspondant de manière répétée jusqu'à ce que le retard requis ait été atteint. Lorsque cette option a été activée, le symbole s'allume à l'écran. Pour désactiver le réglage du départ différé, appuyer sur le bouton jusqu'à ce que le texte « ARRÊT » apparaisse à l'écran.

Sélectionner l'intensité de lavage souhaitée.

Cette option permet d'optimiser le lavage en fonction du niveau d'encrassement des tissus et de l'intensité du lavage.

Sélectionner le programme : le programme est automatiquement défini sur « Normal » ce qui correspond à un programme optimisé pour les vêtements moyennement sales (ce réglage n'est pas applicable au programme « Laine » qui est automatiquement défini sur « Délicat »).

Pour les vêtements très sales, appuyer sur le bouton jusqu'à ce que le niveau « Intensif » soit atteint. Ce niveau garantit un lavage haute performance en raison d'une plus grande quantité d'eau utilisée pendant la phase initiale du programme et en raison

de la vitesse de rotation accrue du tambour. Il est utile pour éliminer les saletés les plus tenaces. Il peut être utilisé avec ou sans javel. Si vous souhaitez utiliser de la javel, insérer le bac supplémentaire (4) dans le compartiment 1. Lors du versement de la javel, veiller à ne pas dépasser le niveau « max » indiqué sur le pivot central (*voir figure p. 10*).

Pour les vêtements légèrement sales ou un traitement plus délicat des tissus, appuyer sur le bouton jusqu'à ce que le niveau « Délicat » soit atteint. Le programme réduit la rotation du tambour pour garantir des résultats de lavage qui sont parfaitement adaptés au linge délicat.

Modifier les réglages de programme.

- Appuyer sur le bouton pour activer l'option ; le voyant correspondant au bouton s'allume.
- Appuyer de nouveau sur le bouton pour désactiver l'option ; le voyant s'éteint.

! Si l'option sélectionnée n'est pas compatible avec le programme sélectionné, le voyant clignote et l'option n'est pas activée.

! Si l'option sélectionnée n'est pas compatible avec une option précédemment sélectionnée, le voyant correspondant à la première fonction clignote et seule la seconde option est activée ; le voyant de l'option qui a été activée est allumé.

! Les options peuvent affecter la valeur de chargement recommandée et/ou la durée du programme.





7. DÉMARRER LE PROGRAMME. Appuyer sur le bouton MARCHE/PAUSE. Le voyant correspondant devient vert, restant allumé de manière fixe et le hublot est verrouillé (le symbole HUBLOT VERROUILLÉ est allumé). Pour modifier un programme en cours, mettre le lave-linge en pause à l'aide du bouton MARCHE/PAUSE (le voyant MARCHE/PAUSE orange clignote lentement ; puis sélectionner le programme souhaité et appuyer de nouveau sur le bouton MARCHE/PAUSE). Pour ouvrir le hublot alors qu'un programme est en cours, appuyer sur le bouton MARCHE/PAUSE ; si le symbole HUBLOT VERROUILLÉ est éteint, le hublot peut être ouvert. Appuyer de nouveau sur le bouton MARCHE/PAUSE pour redémarrer le programme à partir de l'endroit où il a été interrompu.
8. LA FIN DU PROGRAMME. Ceci est indiqué avec le texte « FIN » à l'écran ; lorsque le symbole HUBLOT VERROUILLÉ s'éteint, le hublot peut être ouvert. Ouvrir le hublot, décharger le linge et éteindre la machine.

! Si vous souhaitez annuler un programme qui a déjà commencé, appuyer sur le bouton et le maintenir enfoncé. Le programme est arrêté et la machine est éteinte.

Lancement d'un programme

FR

Tableau des programmes

Programmes	Description du programme	Temp. max. (°C)	Vitesse max. (tr/min.)	Lessives				Charge max. (kg)	Humidité résiduelle %	Consommation d'énergie kWh	Quantité d'eau totale l	Durée de cycle
				Pré-lavage	Lavage	Javel	Assouplissant					
1	Anti-tâches	40°	1 200	●	●	-	●	6	-	-	-	190'
2	Blancs	60°	1 200	●	●	-	●	6	-	-	-	190'
	Coton 60° (1) : blancs et couleurs résistantes très sales.	60° (max. 90°)	1 200	●(3)	●	●	●	10	53	1.29	85	210'
	Coton 40° (2) : couleurs résistantes et délicates légèrement sales.	40°	1 200	-	●	●	●	10	53	1.09	92	185'
5	Synthétiques : couleurs résistantes très sales.	60°	800	●	●	●	●	5.5	48	0.63	55	120'
5	Synthétiques (4) : couleurs résistantes légèrement sales.	40°	800	●	●	●	●	5.5	44	0.57	46	100'
6	Anti-allergies	60°	1 200	-	●	●	●	6	-	-	-	205'
7	Nourrissons	40°	1 000	●	●	●	●	6	-	-	-	160'
8	Laine : pour la laine, le cashmere, etc.	40°	800	-	●	-	●	2.5	-	-	-	100'
9	Linge délicat	30°	0	-	●	-	●	1	-	-	-	80'
10	Lavage rapide 60' : pour rafraîchir rapidement du linge normalement sale (ne convient pas à la laine, la soie et les tissus qui nécessitent un lavage à la main).	60°	1 200	-	●	-	●	4	53	0.54	57	60'
11	Coton 20° : couleurs résistantes et délicates légèrement sales.	20°	1 200	-	●	●	●	10	-	-	-	175'
12	Éco Cotons	Eau froide	1 200	-	●	-	●	10	53	0.19	91	100'
13	Éco Synthétiques	Eau froide	800	-	●	-	●	3.5	48	0.10	70	80'
14	Éco Rapide 30°	Eau froide	800	-	●	-	●	3.5	71	0.05	44	30'
	Rinçage	-	1 200	-	-	-	●	10	-	-	-	49'
	Essorage et vidange	-	1 200	-	-	-	-	10	-	-	-	16'

La durée du programme affichée à l'écran ou dans ce livret est une estimation uniquement et est calculée en supposant des conditions d'utilisation standard. La durée réelle peut varier en fonction de facteurs tels que la température et la pression d'eau, la quantité de lessive utilisée, la quantité et le type de charge insérée, l'équilibrage de la charge et les options de lavage sélectionnées.

1) Tester le programme conformément à la directive 1061/2010 : définir le programme  avec une température de 60°C.

Ce programme est conçu pour les cotons normalement sales et est le plus efficace en termes de consommation d'électricité et d'eau ; il doit être utilisé pour les vêtements qui peuvent être lavés à 60°C. La température de lavage réelle peut différer de la valeur indiquée.

2) Tester le programme conformément à la directive 1061/2010 : définir le programme  avec une température de 40°C.

Ce programme est conçu pour les cotons normalement sales et est le plus efficace en termes de consommation d'électricité et d'eau ; il doit être utilisé pour les vêtements qui peuvent être lavés à 40°C. La température de lavage réelle peut différer de la valeur indiquée.

3) A 60°C, la fonction « Pré-lavage » ne peut pas être sélectionnée.

Pour tous les instituts de test :

2) Programme long pour les cotons : définir le programme avec une température de 40°C.

4) Programme long pour les synthétiques : définir le programme 5 avec une température de 40°C.

Options

Super rinçage

Lorsque cette option est sélectionnée, l'efficacité du rinçage est augmentée et un enlèvement optimal de la lessive est garanti. Ceci est particulièrement utile pour les peaux sensibles.

! Cette option ne peut pas être utilisée avec les programmes 6, 9,





14, .

 Pré-lavage

Si cette fonction est sélectionnée, le pré-lavage est exécuté ; ceci est utile pour éliminer les tâches tenaces.

Remarque : Verser la lessive dans le compartiment approprié.

! Cette option ne peut pas être utilisée avec les programmes

 (60°), , 6, 8, 9, 10, 11, 12, 13, 14, , 

Lancement d'un programme

FR

Bac à lessive

Un bon résultat de lavage dépend aussi d'un bon dosage de la lessive : un excès de lessive ne lave pas nécessairement mieux, car elle s'incruste à l'intérieur du lave-linge et pollue l'environnement.

! Utiliser une lessive en poudre pour le coton blanc, pour le pré-lavage et pour le lavage à des températures supérieures à 60°C.

! Observer les instructions indiquées sur l'emballage de la lessive.

! Ne pas utiliser de lessives de lavage à la main car elles produisent trop de mousse.

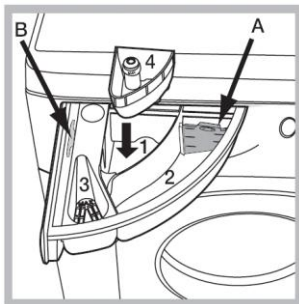

Ouvrir le bac à lessive et verser la lessive ou l'aide au lavage, comme suit.
compartiment 1 : Lessive de pré-lavage (poudre)
Avant de verser la lessive, s'assurer que le compartiment 4 supplémentaire a été retiré.

compartiment 2 : Lessive pour le programme (poudre ou liquide)

Si une lessive liquide est utilisée, il est recommandé d'utiliser la séparation en plastique amovible A (fournie) afin de garantir un dosage correct.

Si une lessive en poudre est utilisée, placer la séparation dans la fente B.

compartiment 3 : Additifs (assouplissants, etc.)

L'assouplissant ne déborde pas de la grille.

compartiment supplémentaire 4 : Javel

Préparation du linge

- Trier le linge selon :
 - le type de tissu/le symbole sur l'étiquette
 - les couleurs : séparer les vêtements de couleur des vêtements blancs.
- Vider toutes les poches de vêtement et vérifier les boutons.
- Ne pas dépasser les valeurs indiquées qui font référence au poids du linge à sec : voir « *Tableau des programmes* ».

Quel est le poids de votre linge ?

- 1 drap 400-500 g
- 1 taie d'oreiller 150-200 g
- 1 nappe 400-500 g
- 1 peignoir 900-1,200 g
- 1 serviette 150-250 g

Programmes spéciaux

Anti-tâches : le programme 1 est adapté au linge très sale avec des couleurs résistantes. Il garantit un lavage qui est supérieur à un lavage classique (classe A).

Lors du lancement du programme, ne pas mélanger des vêtements de différentes couleurs. Nous recommandons l'utilisation d'une lessive en poudre. Le pré-traitement avec des aides au lavage spéciales est recommandé en cas de tâches tenaces.

Blancs : utiliser ce programme 2 pour laver le linge blanc. Le programme est conçu pour maintenir l'éclat du

linge blanc dans le temps. Utiliser une lessive en poudre pour obtenir de meilleurs résultats.

Anti-allergies : utiliser le programme 6 pour éliminer les principaux allergènes comme le pollen, les mites, les poils de chat et de chien.

Nourrissons : Nourrissons : utiliser le programme spécial 7 pour éliminer les tâches généralement causées par les nourrissons, tout en éliminant toutes les traces de lessive afin de protéger la peau délicate des nourrissons contre les réactions allergiques. Le programme a été conçu pour réduire la quantité de bactéries en utilisant une plus grande quantité d'eau et en optimisant l'effet des agents désinfectants spéciaux ajoutés à la lessive.
Laine : le programme laine sur cette machine Hotpoint-Ariston a été testé et approuvé par The Woolmark Company pour le lavage des vêtements en laine étiquetés comme lavables à la main, à condition que les vêtements soient lavés selon les instructions figurant sur l'étiquette et celles rédigées par le fabricant de ce lave-linge. Hotpoint-Ariston est la première marque de lave-linge approuvée par The Woolmark Company for Apparel Care- Platinum pour sa performance de lavage et sa consommation d'énergie et d'eau. (M1135)



Linge délicat  : utiliser le programme 9 pour laver les vêtements très délicats ayant des strass ou sequins. Pour laver les vêtements en soie et les rideaux, sélectionner le programme 9 et définir le niveau « Délicat » de l'option.

Nous recommandons de mélanger les vêtements à l'intérieur avant de laver et de placer les petits articles dans le sac spécial linge délicat. Utiliser une lessive liquide pour linge délicat pour obtenir de meilleurs résultats.

Programmes éco

Les programmes éco garantissent des économies d'énergie en éliminant tout besoin d'eau de chauffage et sont avantageux à la fois pour votre facture d'énergie et l'environnement ! Ces programmes éco innovants (12 Éco Cotons, 13 Éco Synthétiques et 14 Éco Rapide 30') sont disponibles pour divers tissus et différentes quantités de linge ; ils ont été conçus pour garantir un nettoyage efficace même à basse température et peuvent être utilisés pour les vêtements légèrement à moyennement sales. Les programmes éco obtiennent les meilleurs résultats grâce à un lavage intense et à l'optimisation de l'eau et sont exécutés dans un temps moyen d'un programme classique. Pour obtenir de meilleurs résultats de lavage avec les programmes éco, nous recommandons l'utilisation d'une lessive liquide.

Coton 20° idéal pour les vêtements en coton très sales. Les niveaux d'efficacité atteints à basses températures, qui sont comparables à un lavage à 40°, sont garantis par une action mécanique qui fonctionne à vitesse variable, à des pics répétés et fréquents.

Système d'équilibrage de charge

Avant chaque cycle d'essorage, pour éviter les vibrations excessives avant chaque essorage et pour répartir la

Programmes et options

charge de manière uniforme, le tambour tourne en continu à une vitesse qui est légèrement supérieure à la vitesse de rotation de lavage. Si, après plusieurs tentatives, la charge n'est pas correctement équilibrée, la machine essore à une vitesse réduite. Si la charge est très déséquilibrée, le lave-linge effectue la distribution au lieu de l'essorage. Afin d'encourager une distribution et un équilibrage de la charge améliorés, nous recommandons de mélanger des vêtements de petite et de grande taille dans la charge.

Lessives et linge

FR

Votre lave-linge peut occasionnellement être défectueux. Avant de contacter le service d'assistance technique (voir « Service »), s'assurer que le problème ne peut pas être résolu à l'aide de la liste suivante .

Problème :

Le lave-linge ne s'allume pas.

Le programme ne démarre pas.

Le lave-linge ne se remplit pas d'eau (le texte « H2O » clignote à l'écran).

Le lave-linge tire et évacue l'eau en continu.

Le lave-linge n'évacue pas ou n'essore pas.

Le lave-linge vibre beaucoup pendant le cycle d'essorage.

Le lave-linge fuit.

Les voyants « option » et MARCHE/PAUSE clignotent rapidement et un code d'erreur apparaît à l'écran (ex. : F-01, F-..).

Il y a trop de mousse.

Causes possibles / solutions :

- L'appareil n'est pas complètement branché dans la prise ou pas assez pour établir le contact.

- Il y a une coupure d'électricité dans la maison.

- Le hublot n'est pas correctement fermé.
- Le bouton MARCHE/ARRÊT n'a pas été actionné.
- Le bouton MARCHE/PAUSE n'a pas été actionné.
- Le robinet d'eau n'a pas été ouvert.
- Un départ différé a été programmé.

- Le tuyau d'arrivée d'eau n'est pas raccordé au robinet.
- Le tuyau est coudé.
- Le robinet d'eau n'a pas été ouvert.
- Il y a une coupure d'eau dans la maison.
- La pression est trop faible.
- Le bouton MARCHE/PAUSE n'a pas été actionné.

- Le tuyau de vidange n'est pas installé à une hauteur comprise entre 65 et 100 cm du sol (voir « Installation »).
- L'extrémité libre du tuyau est sous l'eau (voir « Installation »).
- Le système d'évacuation murale n'est pas équipé d'un reniflard. Si le problème persiste même après ces contrôles, couper le robinet d'eau, éteindre l'appareil et contacter le service d'assistance technique. Si le logement est sur un des étages supérieurs d'un bâtiment, il peut y avoir des problèmes concernant l'évacuation d'eau, entraînant un remplissage et une évacuation continue en eau du lave-linge. Des vannes anti-évacuation spéciales sont disponibles en magasin et aident à éviter ce désagrément.

- Le programme n'inclut pas l'évacuation : certains programmes nécessitent l'activation manuelle de l'évacuation.
- Le tuyau de vidange est coudé (voir « Installation »).
- Le conduit d'évacuation est bouché.

- Le tambour n'a pas été déverrouillé correctement pendant l'installation (voir « Installation »).

- Le lave-linge n'est pas à niveau (voir « Installation »).

- Le lave-linge est coincé entre armoires et murs (voir « Installation »).

- Le tuyau d'arrivée d'eau n'est pas correctement vissé (voir « Installation »).
- Le bac à lessive est bloqué (pour les instructions de nettoyage, voir « Entretien et maintenance »).
- Le tuyau de vidange n'est pas correctement fixé (voir « Installation »).

- Éteindre la machine et la débrancher, attendre environ 1 minute puis la rallumer. Si le problème persiste, contacter le service d'assistance technique.

- La lessive n'est pas adaptée pour le lave-linge (elle doit indiquer « pour machines à laver » ou « lavage à la main et à la machine » ou équivalent).
- Une trop grande quantité de lessive a été utilisée.

Dépannage

Avant de contacter le service d'assistance technique :

- Vérifier si le problème peut être résolu seul (*voir « Dépannage »*) ;
- Redémarrer le programme pour vérifier si le problème a été résolu ;
- Si tel n'est pas le cas, contacter un centre d'assistance technique autorisé.

! Toujours demander de l'aide auprès de techniciens autorisés.

Tenir les informations suivantes à disposition :

- le type de problème ;
- le modèle d'appareil (Mod.) ;
- le numéro de série (N/S).

Ces informations figurent sur la plaque signalétique située à l'arrière du lave-linge et également à l'avant de l'appareil lorsque le hublot est ouvert.