

# Clip Sonic®

TECHNOLOGY

## Manuel d'instructions

# Radio-réveil Bluetooth



Référence : AR308  
Version : 1.3  
Langue : Français

# Clip Sonic®

TECHNOLOGY

## Manuel d'instructions



Merci pour votre achat du produit ClipSonic Technology. Lisez attentivement ce manuel pour obtenir les meilleures performances de cet appareil.

Cette notice d'utilisation est également disponible sur notre site [www.clipsonic.com](http://www.clipsonic.com)

### Introduction

Ce produit est un radio réveil Bluetooth qui prend en charge un lecteur de musique, qui adopte la technologie de traitement numérique du signal et est applicable dans des environnements différents comme le bureau, la maison. Il peut réaliser la connexion sans fil avec la plupart des périphériques et téléphones mobiles que prend en charge Bluetooth pour jouer de la musique de haute qualité à partir des appareils et des téléphones mobiles.

Ce système audio combiné à un haut-parleur a diverses fonctions, y compris une parfaite qualité sonore, une haute fiabilité et c'est un produit magistral d'apparence en vogue. Nous attendons de vous que vous partagiez votre totale satisfaction déclenchée par la zone numérique.

	<p>L'éclair et la pointe de flèche dans le triangle est un signe d'alerte vous avertissant d'une "tension dangereuse" à l'intérieur du produit.</p>
<p><b>CAUTION</b> RISK OF ELECTRIC SHOCK DO NOT OPEN</p>	<p><b>AVERTISSEMENT :</b> Pour réduire le risque de choc électrique, ne retirez pas le couvercle (ou l'arrière). Il n'y a aucune pièce réparable par l'utilisateur à l'intérieur. Confiez l'entretien à un personnel qualifié.</p>
	<p><b>ATTENTION :</b> Le point d'exclamation dans le triangle est un signe d'avertissement qui attire votre attention sur les instructions importantes accompagnant le produit.</p>
<p><b>AVERTISSEMENT :</b> POUR RÉDUIRE LES RISQUES D'INCENDIE OU DE CHOC ÉLECTRIQUE, N'EXPOSEZ PAS CET APPAREIL À L'ÉGOUTTEMENT OU AUX ÉCLABOUSSURES DE LIQUIDES.</p>	
<p>L'ADAPTATEUR DE COURANT ALTERNATIF/COURANT CONTINU EST UTILISÉ COMME DISPOSITIF DE DECONNEXION ET IL RESTERA ACCESSIBLE. POUR DÉCONNECTER COMPLÈTEMENT LA PUISSANCE D'ENTRÉE, L'ADAPTATEUR DE CA/CC DE L'APPAREIL</p>	

# Clip Sonic®

TECHNOLOGY

## Manuel d'instructions

DOIT ÊTRE COMPLÈTEMENT DÉBRANCHÉ DU RESEAU. L'ADAPTATEUR DE CA/CC NE DOIT PAS ÊTRE BLOQUÉ OU DEVRAIT ÊTRE FACILEMENT ACCESSIBLE PENDANT L'UTILISATION.

**VEUILLEZ NOTER :** VOUS TROUVEREZ L'ÉTIQUETTE DE CLASSEMENT DE CE PRODUIT À L'ARRIÈRE DE L'APPAREIL.



**ATTENTION**  
N'EXPOSEZ PAS CET APPAREIL À GOUTTES OU AUX ÉCLABOUSSURES DE LIQUIDES !

**ATTENTION :** MISE À LA TERRE OU POLARISATION. DES PRÉCAUTIONS DOIVENT ÊTRE PRISES POUR QUE LA LARGE LAME DE LA PRISE DE COURANT ALTERNATIF CORRESPONDE À LA FENTE DANS LE RÉCEPTACLE DE LA " PRISE MURALE ".

**REMARQUE :** LES SYMBOLES ATTENTION SONT IMPRIMÉS AU BAS DE L'UNITÉ. VEUILLEZ CONSULTER LE MANUEL D'INSTRUCTIONS.

**L'APPAREIL NE DOIT PAS ÊTRE EXPOSÉ A DES GOUTTES OU DES ÉCLABOUSSURES ET AUCUN OBJET REMPLI DE LIQUIDE NE DOIT ÊTRE PLACÉ SUR L'APPAREIL.**

**LE MARQUAGE ET L'ÉTIQUETTE DE CLASSEMENT SONT SITUÉS AU BAS DU BOÎTIER DE L'APPAREIL.**

**SOUS L'INFLUENCE D'UN PHÉNOMÈNE ÉLECTROSTATIQUE, LE PRODUIT PEUT MAL FONCTIONNER ET L'UTILISATEUR DOIT RÉINITIALISER LA PUISSANCE.**

- GARDER UNE DISTANCE MINIMALE (5 CM) AUTOUR DE L'APPAREIL POUR UNE VENTILATION SUFFISANTE.
- AUCUNE SOURCE DE FLAMME, COMME DES BOUGIES ALLUMÉES, NE DEVRAIT ÊTRE PLACÉE SUR L'APPAREIL.
- L'APPAREIL DOIT ÊTRE UTILISÉ DANS DES CLIMATS TEMPÉRÉS.

# Clip Sonic<sup>®</sup>

TECHNOLOGY

## Manuel d'instructions

### DESCRIPTION

FRONT VIEW:

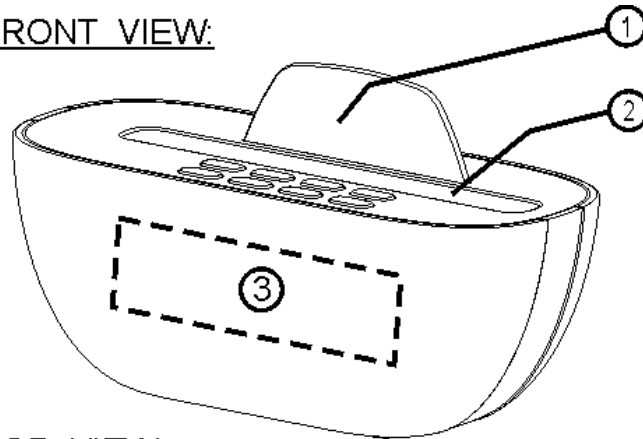

TOP VIEW:

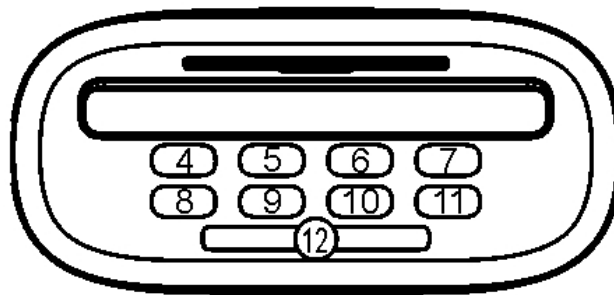

BACK VIEW:

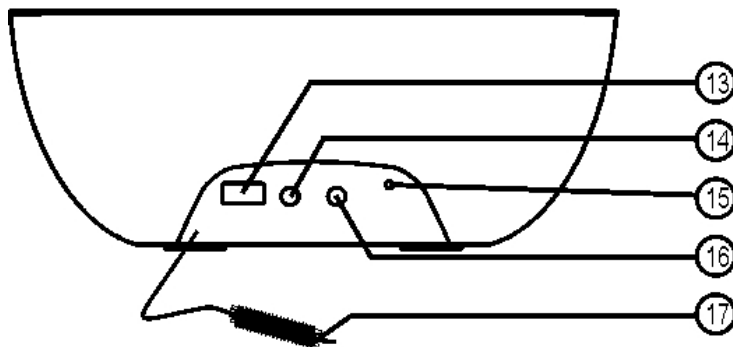

### LOCALISATION DES COMMANDES

#### VUE DE FACE, VUE D'EN HAUT, VUE ARRIÈRE

- |  |  |
|--|--|
| 1. Socle de support arrière de l'appareil                    | 10. Touche fonctions   |
| 2. Fente pour placer votre appareil<br>(Smartphone/tablette) | 11. Touche lecture/au pair   |
| 3. Affichage de DEL  | 12. Touche sommeil/variateur de lumière  |
| 4. Touche précédente   | 13. Port USB de sortie du chargeur   |
| 5. Touche suivante   | 14. Prise d'entrée auxiliaire  |
| 6. Touche mémoire  | 15. Prise d'entrée de CC<br>(CC 5V  ) |
| 7. Touche marche/arrêt                                       | 16. Prise pour le casque   |
| 8. Touche mode Vol -/AL.                                     | 17. Fil de l'antenne FM  |
| 9. Touche de réglage Vol+/ CLK                               |  |

# Clip Sonic®

TECHNOLOGY

## Manuel d'instructions

### SPÉCIFICATIONS

ALIMENTATION ÉLECTRIQUE : .....	CC 5V, 2A À LA PRISE DE CC INTÉGRÉE ADAPTATEUR DE PUISSANCE EXTERNE DE CA-CC DE 100 V-240 V ~ 50/60Hz
HAUT-PARLEUR : .....	HAUT-PARLEUR DE 2" X 2
FRÉQUENCE : .....	FM 87,5 - 108 MHz

### ALIMENTATION ÉLECTRIQUE

#### FONCTIONNEMENT DE CA (ADAPTATEUR DE PUISSANCE EXTERNE CA-CC)

- CET ENSEMBLE EST EQUIPÉ D'UNE " PRISE DE CC" CAPABLE D'ACCEPTER DES ADAPTATEURS DE CC AVEC UN CLASSEMENT DE CC = 5V, 2A, ET AVEC UNE PRISE RESPECTANT LA POLARITE COMME INDIQUÉ (CENTRE POSITIF) :
- VEUILLEZ N'UTILISER QUE L'ADAPTATEUR DE CA FOURNI POUR FAIRE FONCTIONNER L'APPAREIL. L'UTILISATION D'AUTRES ADAPTATEURS PEUT ENDOMMAGER L'APPAREIL OU PROVOQUER UN MAUVAIS FONCTIONNEMENT.
- BRANCHEZ L'EXTREMITÉ ARRIÈRE DE L'ADAPTATEUR DE CA DANS LA PRISE DE CC (PRISE) À L'ARRIÈRE DE L'APPAREIL.
- INSÉREZ LA PRISE DE L'ADAPTATEUR DE CA DANS UNE PRISE MURALE AVEC LA PUISSANCE DE CA.
- APPUYEZ SUR LE BOUTON "ON/OFF" POUR ALLUMER L'APPAREIL.
- CET APPAREIL EST CONÇU POUR FONCTIONNER SANS JAMAIS ÊTRE TOTALEMENT ALIMENTÉ SUR "OFF".  
IL SERA SOIT SUR "ON" OU "MODE VEILLE".
- EN MODE VEILLE, LE RÉTROÉCLAIRAGE DE L'AFFICHEUR NUMERIQUE EST GRISÉ MAIS L'ECRAN AFFICHE L'HEURE ACTUELLE (FONCTION D'HORLOGE).
- À TOUT MOMENT EN MODE VEILLE, VOUS POUVEZ METTRE L'APPAREIL SUR "ON" EN APPUYANT SUR LE BOUTON "ON/OFF".
- ÉCONOMISEZ L'ENERGIE EN METTANT LE SYSTEME EN MODE "VEILLE" QUAND IL N'EST PAS UTILISÉ.

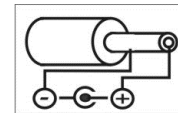

### FONCTION VARIATEUR DE LUMIÈRE

CET ENSEMBLE A UNE FONCTION VARIATEUR DE LA LUMIÈRE POUR RÉGLER LE NIVEAU DE LUMINOSITÉ DE LA RÉTROÉCLAIRAGE DE L'ÉCRAN. IL SUFFIT DE LE RÉGLER SELON LE BESOIN EN APPUYANT SUR LE BOUTON SOMMEIL/VARIATEUR DE LUMIÈRE PLUSIEURS FOIS (HAUTE LUMINOSITÉ/FAIBLE LUMINOSITÉ/HORS TENSION). LE RÉTROÉCLAIRAGE DE L'AFFICHAGE REVIENT A HAUTE LUMINOSITÉ PAR DÉFAUT, APRES QUE L'UNITÉ AIT ÉTÉ RÉINITIALISÉE.

# Clip Sonic®

TECHNOLOGY

## Manuel d'instructions

### FONCTION DE L'HORLOGE NUMÉRIQUE

- L'ENSEMBLE A UNE HORLOGE NUMÉRIQUE INTÉGRÉE.  
(L'ÉCRAN AFFICHE EN PERMANENCE L'HEURE ACTUELLE).

### COMMENT FIXER L'HEURE CORRECTE :

1.	BASCULEZ L'UNITÉ EN MODE "VEILLE"
2.	APPUYEZ ET MAINTENEZ LA TOUCHE <b>CLK SET</b> PENDANT 3 SECONDES. L'AFFICHAGE MONTRE $12^H$ HEURES OU $24^H$ HEURES (CLIGNOTEMENT)
3.	APPUYEZ SUR LES TOUCHES <b>BACK</b> $\leftarrow$ ET <b>NEXT</b> $\rightarrow$ POUR SÉLECTIONNER 12-HEURES OU 24-HEURES DU SYSTÈME D'AFFICHAGE DE L'HORLOGE ET APPUYEZ SUR LA TOUCHE <b>CLK SET</b> POUR CONFIRMER VOTRE SÉLECTION.
4.	APPUYEZ SUR LES TOUCHES <b>BACK</b> $\leftarrow$ ET <b>NEXT</b> $\rightarrow$ POUR RÉGLER L' <u>HEURE</u> CORRECTE DE L'AFFICHAGE ET APPUYEZ SUR LA TOUCHE <b>CLK SET</b> POUR CONFIRMER.
5.	APPUYEZ SUR LES TOUCHES <b>BACK</b> $\leftarrow$ ET <b>NEXT</b> $\rightarrow$ POUR RÉGLER LES <u>MINUTES</u> CORRECTES DE L'AFFICHAGE ET APPUYEZ SUR LA TOUCHE <b>CLK SET</b> POUR CONFIRMER.
6.	L'HEURE EXACTE EST MAINTENANT REGLÉE ET SERA AFFICHÉE SUR L'ÉCRAN.

### FONCTION DE L'ALARME

- CET ENSEMBLE EST EQUIPÉ DE 2 MODES D'ALARME : AVERTISSEUR SONORE ET RADIO.  
AVANT DE RÉGLER L'ALARME, VEILLEZ RÉGLER L'HORLOGE (VOIR "FONCTION DE L'HORLOGE NUMÉRIQUE" DANS LA SECTION PRÉCÉDENTE).

### PRÉPARATION AUX RÉGLAGES DE L'ALARME

#### A. RÉGLAGE DE L'HEURE DE L'ALARM

1. APPUYEZ SUR LA TOUCHE **ON/OFF** POUR METTRE LE RÉGLAGE EN MODE "VEILLE"
2. APPUYEZ ET MAINTENEZ LA TOUCHE **AL. MODE** JUSQU'À CE QUE L'AFFICHAGE MONTRE :

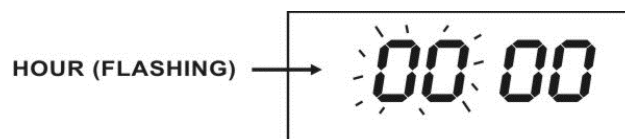

HEURE (CLIGNOTANT)

3. APPUYEZ SUR LES TOUCHES **BACK**  $\leftarrow$  ET **NEXT**  $\rightarrow$  POUR ATTEINDRE L'HEURE DE RÉVEIL DESIRÉE ET APPUYEZ SUR **AL. MODE** POUR CONFIRMER. L'AFFICHAGE MONTRERA :



# Clip Sonic®

TECHNOLOGY

## Manuel d'instructions

MINUTES (CLIGNOTANT)

4. APPUYEZ SUR LES TOUCHES **BACK** ET **NEXT** POUR ATTEINDRE LES MINUTES DU TEMPS DE RÉVEIL DÉSIRÉ, PUIS APPUYEZ SUR LA TOUCHE **AL. MODE** POUR CONFIRMER.

### B. CONFIGURATION DU MODE "ALARM"

MAINTENANT, SELECTIONNEZ LA SOURCE DE L'HEURE COMME CI-DESSOUS VOUS SOUHAITEZ QUE L'UNITÉ VOUS " RÉVEILLE".

#### POUR LA RADIO :

APPUYEZ SUR LA TOUCHE **ON/OFF** POUR PASSER AU RÉGLAGE (L'ÉCLAIRAGE DE L'ECRAN SERA SUR "ON"). SYNTONISEZ LA STATION DE VOTRE CHOIX.

RÉGLEZ LE NIVEAU DU VOLUME DESIRÉ EN APPUYANT SUR LA TOUCHE **VOL. UP +** OU **VOL. DN -**.

UNE FOIS QUE LA SOURCE DÉSIRÉ EST PRÊTE, APPUYEZ SUR LA TOUCHE **ON/OFF** POUR METTRE LE RÉGLAGE EN MODE VEILLE, PUIS APPUYEZ BRIÈVEMENT SUR LA TOUCHE **AL. MODE** À PLUSIEURS REPRIS POUR SÉLECTIONNER LA SOURCE DÉSIRÉE.

#### \*REMARQUE : *bb* = ALARME SONORE/FM = RADIO

1. L'HEURE D'ALARME EST MAINTENANT ENTIÈREMENT PROGRAMMÉE ET LE SYMBOLE D'ALARME SEMBLE INDICER QUE LA FONCTION D'ALARME EST "ACTIVE". (L'AFFICHAGE INDIQUE CE QUI SUIT).



2. LE RÉGLAGE BASCULERA MAINTENANT AUTOMATIQUEMENT SUR "ON" AU MOMENT DU RÉVEIL QUE VOUS AVEZ CHOISI, AUSSI LONGTEMPS QUE LA FONCTION D'ALARME EST "ACTIVE".
3. POUR ÉTEINDRE L'APPAREIL APRES QU'IL SE SOIT ENCLENCHÉ AUTOMATIQUEMENT, APPUYEZ SIMPLEMENT SUR LA TOUCHE **ON/OFF** UNE SEULE FOIS. L'APPAREIL S'ÉTEINDRA MAIS LES RÉGLAGES D'ALARME NE S'EFFACERONT PAS, ET L'ENSEMBLE SE METTRA EN MARCHÉ À NOUVEAU AUTOMATIQUEMENT LE JOUR SUIVANT EXACTEMENT À LA MÊME HEURE PRÉ-REGLÉE.
4. POUR DÉSACTIVER L'ALARME, APPUYEZ SUR LA TOUCHE **AL. MODE** ET LIBÉREZ- LA. LE SYMBOLE D'ALARME "AL" DISPARAIT DE L'ECRAN.
5. POUR ACTIVER L'ALARME, RÉPÉTEZ LA PROCÉDURE DE LA "RÉGLAGE DE L'HEURE D'ALARME " COMME DÉCRIT.

### FONCTION DE RÉPÉTITION DE RÉVEIL

- LORSQUE L'ALARME SE DÉCLENCHÉ, ELLE PEUT ÊTRE TEMPORAIREMENT SUSPENDUE

# Clip Sonic®

TECHNOLOGY

## Manuel d'instructions

POUR UNE COURTE PÉRIODE DE 9 MINUTES, EN APPUYANT SUR LE BOUTON "SNOOZE/DIMMER" UNE SEULE FOIS.

- L'ALARME SE DÉCLENCHERA AUTOMATIQUEMENT À NOUVEAU APRÈS LA PÉRIODE DES 9 MINUTES DE "RAPPEL D'ALARME".
- LA PROCÉDURE PEUT ÊTRE RÉPÉTÉE PENDANT ENVIRON 90 MINUTES À PARTIR DE L'HEURE DE RÉVEIL DE L'ALARME ORIGINALE.

### FONCTION DE VEILLE DE MISE HORS TENSION AUTOMATIQUE

- CET ENSEMBLE A UNE FONCTION SPÉCIALE DE MINUTERIE POUR LE SOMMEIL AVEC DE LA MUSIQUE QUI PEUT AUTOMATIQUEMENT ÉTEINDRE L'APPAREIL. CECI EST UTILE POUR DORMIR AVEC DE LA MUSIQUE LA NUIT.
- À N'IMPORTE QUEL MOMENT PENDANT QUE L'APPAREIL FONCTIONNE, APPUYEZ ET MAINTENEZ LE BOUTON **SNOOZE/ DIMMER** JUSQU'À CE QUE LE SYMBOLE "SL" CLIGNOTE, PUIS APPUYEZ SUR LA TOUCHE **SNOOZE/ DIMMER** A PLUSIEURS REPRISES POUR CHOISIR L'HEURE DE MISE HORS TENSION AUTOMATIQUE.



(\*OFF [HORS TENSION] SIGNIFIE QUE LA MINUTERIE DE VEILLE EST DÉSACTIVÉE)

### LECTURE SANS FIL DE *BLUETOOTH*®

L'APPAREIL PEUT DIFFUSER SANS FIL L'AUDIO DE N'IMPORTE QUEL PÉRIPHÉRIQUE *BLUETOOTH*® À MOINS DE 30 PIEDS.

SYNCHRONISEZ SIMPLEMENT L'APPAREIL ET PROFITEZ DE LA LECTURE SANS FIL ET CONTRÔLEZ-LE À PARTIR DU PÉRIPHÉRIQUE *BLUETOOTH*®.

### PRÉPAREZ L'APPAREIL :

- APPUYEZ SUR LE BOUTON ON/STANDBY POUR METTRE L'APPAREIL SOUS TENSION.
- APPUYEZ SUR LA TOUCHE FUNC. JUSQU'À CE QUE LE SYMBOLE **BT** S'AFFICHE.
- LE VOYANT DEL (DIODE ÉLECTRO-LUMINESCENTE) CLIGNOTE POUR INDiquer QUE L'APPAREIL EST ALLUMÉ ET EN ATTENTE DE SYNCHRONISATION.
- LE VOYANT DEL RESTERA ALLUMÉ LORSQU'IL EST SYNCHRONISÉ.

**\* REMARQUEZ QU'UN SEUL APPAREIL PEUT ÊTRE SYNCHRONISÉ À LA FOIS.**

### PRÉPAREZ VOTRE TÉLÉPHONE OU UN AUTRE PÉRIPHÉRIQUE *BLUETOOTH*®:

- ALLUMEZ LA FONCTION *BLUETOOTH*®, ELLE SE TROUVE GÉNÉRALEMENT SOUS PARAMÈTRES OU OPTIONS.

\* VEUILLEZ CONSULTER LE MANUEL DE VOTRE APPAREIL POUR PLUS DE DÉTAILS SUR *BLUETOOTH*®.

### ÉTABLISSEZ LA CONNEXION :

- ALLEZ AUX PARAMÈTRES DE *BLUETOOTH*® DE VOTRE APPAREIL.
- AJOUTEZ OU RECHERCHEZ DES PÉRIPHÉRIQUES
- SI ON VOUS DEMANDE UN CODE D'ACCÈS, ENTREZ "0000".

**\* C'EST UN SEUL ÉVÉNEMENT PAR DISPOSITIF. POUR RELIER VOTRE APPAREIL À UN AUTRE DISPOSITIF, RÉPÉTEZ LES ÉTAPES DE PRÉPARATION ET DE CONNEXION CI-DESSUS.**



# Clip Sonic®

TECHNOLOGY

## Manuel d'instructions

### DÉSACTIVATION DE LA CONNEXION :





POUR DÉCOUPLER UN PÉRIPHÉRIQUE *BLUETOOTH*® QUI EST DÉJÀ SYNCHRONISÉ, APPUYEZ ET MAINTENEZ LA TOUCHE DE SYNCHRONISATION POUR QUELQUES SECONDES.

### CONTRÔLE DU VOLUME :

AUGMENTEZ ET DIMINUEZ LE VOLUME EN UTILISANT LES BOUTONS **VOLUME UP** ET **VOLUME DOWN** DE L'APPAREIL OU EN UTILISANT LES COMMANDES DE VOLUME DE VOTRE APPAREIL *BLUETOOTH*® ACTIVÉ.

**\* REMARQUEZ QUE S'IL N'Y A PAS DE LECTURE, ASSUREZ-VOUS QUE NI L'UNITÉ NI LE PÉRIPHÉRIQUE *BLUETOOTH*® NE SONT MIS AU VOLUME ZÉRO ET QUE LE DISPOSITIF CORRECT POUR LA LECTURE EST SYNCHRONISÉ.**

### LECTURE DE MUSIQUE EN MODE *BLUETOOTH*®

- APPUYER SUR LE BOUTON **PLAY/PAUSE**  POUR DÉMARRER LA LECTURE.
- À TOUT MOMENT PENDANT LA LECTURE, APPUYEZ SUR LA TOUCHE **PLAY/PAUSE**  POUR INTERROMPRE L'OPÉRATION. APPUYEZ À NOUVEAU SUR LA MÊME TOUCHE POUR REPRENDRE L'OPERATION À LA MÊME PISTE ET POSTE.
- À N'IMPORTE QUEL MOMENT PENDANT LA LECTURE, APPUYEZ ET LIBÉREZ LES TOUCHES **NEXT** OU **BACK**  OU  POUR SAUTER UNE PISTE VERS L'AVANT OU L'ARRIERE COMME DÉSIRÉ.

### UTILISATION DE LA LIGNE AUDIO DANS LA CONNEXION (ENTRÉE AUXILIAIRE)

- VOUS POUVEZ CONNECTER LA SORTIE AUDIO D'UN APPAREIL EXTERNE COMME UN LECTEUR MP3 À CET APPAREIL, POUR ÉCOUTER LE SON DE CE PÉRIPHÉRIQUE VIA L'AMPLIFICATEUR DE HAUTE QUALITÉ DE CE SYSTÈME DE MUSIQUE.
- POUR CONNECTER L'APPAREIL EXTERNE, VEUILLEZ UTILISER UN CÂBLE DE CASQUE STÉRÉO STANDARD (PRISES DE 3.5 MM À 3.5 MM) POUR CONNECTER LA " PRISE D'ÉCOUTEURS OU LA PRISE DE SORTIE AUDIO" DE L'APPAREIL À LA PRISE AUXILIAIRE D'ENTRÉE DE CETTE UNITÉ.
- SÉLECTIONNEZ LA FONCTION "**AUX IN**" EN APPUYANT SUR LA TOUCHE DE FONCTION UNE SEULE FOIS.
- ALLUMEZ LE DISPOSITIF EXTERNE (PAR EXEMPLE, LECTEUR MP3).
- DÉMARREZ LA LECTURE DE L'APPAREIL EXTERNE ET RÉGLEZ LE VOLUME DE L'UNITÉ AU NIVEAU SOUHAITÉ.
- N'OUBLIEZ PAS D'ÉTEINDRE L'APPAREIL ET LE DISPOSITIF EXTERNE LORSQUE VOUS AVEZ FINI D'UTILISER L'APPAREIL EXTERNE.
- REVEZ AU MODE *BLUETOOTH*® À N'IMPORTE QUEL MOMENT EN APPUYANT ENCORE UNE FOIS SUR LA TOUCHE DE FONCTION.

### COMMANDE ÉLECTRONIQUE DE VOLUME

- CET APPAREIL UTILISE UNE COMMANDE ÉLECTRONIQUE DE VOLUME (DE TYPE BOUTON POUSSOIR).
- POUR AUGMENTER OU DIMINUER LE VOLUME DE L'APPAREIL, APPUYEZ SUR LES TOUCHES **INCREASE VOLUME** (VOL +) OU **DECREASE VOLUME** (VOL -) RESPECTIVEMENT.
- LIBÉREZ LA TOUCHE LORSQUE LE VOLUME EST AU NIVEAU D'INTENSITÉ SONORE SOUHAITÉE.
- PARFOIS, SURTOUT PENDANT L'ÉCOUTE DE LA RADIO, VOUS POUVEZ REMARQUER UN «CLIC-CLIC-CLIC» (RÉPÉTÉ) DU SON QUAND VOUS AUGMENTEZ OU DIMINUEZ LE VOLUME. C'EST UNE CONDITION NORMALE ET LE SON

# Clip Sonic®

TECHNOLOGY



## Manuel d'instructions

DISPARAÎT LORSQUE VOUS LIBÉREZ LA TOUCHE DU VOLUME (LORSQUE VOUS ATTEIGNEZ LE NIVEAU DÉSIRÉ DE VOLUME).



### OPÉRATION DE RADIO

- APPUYEZ SUR LA TOUCHE "ON/OFF" UNE SEULE FOIS POUR ALLUMER L'APPAREIL.
- APPUYEZ SUR LE BOUTON **FUNCTION** EN PLUSIEURS FOIS JUSQU'À "FM".
- ÉTENDRE ET RÉGLER LE FIL DE L'ANTENNE FM POUR OBTENIR LA MEILLEURE RÉCEPTION.
- UTILISEZ LA TOUCHE **PLAY/ PAIR** POUR SÉLECTIONNER LE MODE DÉSIRÉ (STÉRÉO/MONO).  
DANS CERTAINS CAS DANS LESQUELS LA RÉCEPTION EST MAUVAISE, IL PEUT ÊTRE SOUHAITABLE DE SÉLECTIONNER LE MODE "MONO" POUR AMÉLIORER LA CLARTÉ DU SIGNAL RADIO.





### RÉGLAGE MANUEL DE LA FRÉQUENCE (MODE NUMÉRISATION)

- APPUYEZ SUR (ET LIBÉREZ IMMÉDIATEMENT) LES BOUTONS **BACK**  ET **NEXT**  POUR "NUMÉRISER" (RÉGLER MANUELLEMENT) LA FRÉQUENCE DE LA RADIO "UP" OU "DOWN" UNE ÉTAPE APRÈS L'AUTRE.
- L'AFFICHAGE NUMÉRIQUE DE LA RADIO INDIQUERA LA FRÉQUENCE EXACTE À CHAQUE POSTE DE L'ÉTAPE.
- LORSQU'UNE FRÉQUENCE OU LA STATION DÉSIRÉE EST ATTEINTE, ELLE PEUT ÊTRE SAUVEGARDÉE DANS L'UN DES POSTES "MEMOIRE". (VOIR LA SECTION "MÉMOIRE RADIO").

### RÉGLAGE AUTOMATIQUE DE LA FRÉQUENCE (MODE RECHERCHE)

- APPUYEZ ET MAINTENEZ (PENDANT 2 SECONDES) LES BOUTONS **BACK**  ET **NEXT**  POUR "RECHERCHER" (RÉGLAGE AUTOMATIQUE) LA FRÉQUENCE RADIO "UP" OU "DOWN" À LA PROCHAINE STATION RADIO DISPONIBLE.
- L'AFFICHAGE RADIO NUMÉRIQUE INDIQUERA LA FRÉQUENCE EXACTE DE LA NOUVELLE STATION TROUVÉE.
- LORSQUE LA STATION VOULUE EST ATTEINTE, ELLE PEUT ÊTRE SAUVEGARDÉE DANS L'UN DES POSTES "MEMOIRE". (VOIR LA SECTION "MOIRE RADIO" SECTION).

### MÉMOIRE RADIO (STOCKAGE EN MEMOIRE PREREGLEE DE LA STATION)

- À N'IMPORTE QUEL MOMENT, LA STATION OU LA FRÉQUENCE ACTUELLEMENT AFFICHÉE PEUT ÊTRE STOCKÉE DANS L'UNE DES POSTES MÉMOIRE.
- APPUYEZ SUR LE BOUTON **MEMORY** JUSQU'À CE QUE "P01" CLIGNOTE DANS L'AFFICHAGE.
- APPUYEZ SUR LES TOUCHES **BACK**  ET **NEXT**  POUR SÉLECTIONNER LE POSTE MÉMOIRE DÉSIRÉ.
- APPUYEZ SUR LA TOUCHE **MEMORY** UNE FOIS POUR SAUVEGARDER LA STATION SÉLECTIONNÉE DANS LE POSTE MÉMOIRE SELECTIONNÉ.
- POUR RAPPELER UNE MÉMOIRE SAUVEGARDÉE, APPUYEZ SIMPLEMENT SUR LE BOUTON **MEMORY** UNE FOIS, PUIS SÉLECTIONNEZ LES POSTES MEMOIRE PAR LES TOUCHES **BACK**  ET **NEXT** , LES BANDES DE RADIO SAUVEGARDÉES SERONT RAPPELÉES.
- POUR EFFACER LA MÉMOIRE D'UN POSTE, SAUVEGARDEZ SIMPLEMENT UNE NOUVELLE STATION AU MÊME POSTE MÉMOIRE.

### FONCTION DE CHARGEMENT USB

CET APPAREIL EST ÉQUIPÉ D'UN PORT DE CHARGEMENT USB DE CA DE 5V SUR LE PANNEAU ARRIÈRE. POUR UTILISER CETTE FONCTION, IL SUFFIT DE CONNECTER L'APPAREIL QUE VOUS VOULEZ

# Clip Sonic®

TECHNOLOGY

## Manuel d'instructions

CHARGER (EX. SMARTPHONE OU TABLETTE) A UN CABLE USB APPROPRIÉ ET BRANCHEZ-LE DANS LE PORT USB DE CHARGEMENT. (CETTE FONCTION N'EST ACTIVE QUE LORSQUE L'UNITÉ EST BRANCHÉE À UN ADAPTATEUR DE CA). LE DISPOSITIF EXTERNE SERA CHARGÉ AUTOMATIQUÉMENT LORSQU'IL EST CONNECTÉ AVEC SUCCÈS, MÊME PENDANT LA LECTURE.

### DÉCLARATION DE CONFORMITÉ CE

Nous  
DELTA  
BP61071  
67452 Mundolsheim – France

déclarons sous notre propre responsabilité que le produit

AR308

Auquel cette déclaration s'applique, est conforme aux normes applicables ou autres documents normatifs

Usage efficace de fréquence radio  
(Article 3.2 de la Directive R&TTE)  
standard(s) en application EN 300 328 V1.8.1

Compatibilité électromagnétique  
(Article 3.1.b de la Directive R&TTE)  
standard(s) en application EN 301 489-1 V1.9.2                      EN 301 489-17 V2.2.1

Niveau de sécurité d'équipement informatique  
(Article 3.1.a de la Directive R&TTE)  
standards en application            EN 62479 : 2002

#### Informations supplémentaires:

Ce produit est par conséquent conforme à la Directive sur les faibles voltages 73/23/EC, la Directive EMC 89/336/EC et la Directive R&TTE 1999/5/EC (appendice II) et porte la marque CE.

Mundolsheim le 01/09/2014

Directeur marketing

# Clip Sonic®

TECHNOLOGY

## Manuel d'instructions

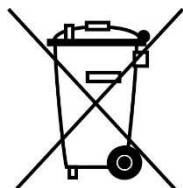

**Mise au rebut correcte de l'appareil**  
(Equipement électrique et électronique)

(Applicable dans l'Union européenne et dans les autres pays d'Europe qui ont adopté des systèmes de collecte séparés)

La directive Européenne 2011/65/EU sur les Déchets des Equipements Electriques et Electroniques (DEEE), exige que les appareils ménagers usagés ne soient pas jetés dans le flux normal des déchets ménagers.

Les appareils usagés doivent être collectés séparément afin d'optimiser le taux de récupération et le recyclage des matériaux qui les composent et réduire l'impact sur la santé humaine et l'environnement.

Le symbole de la poubelle barrée est apposé sur tous les produits pour rappeler les obligations de la collecte séparée.

Les consommateurs devront contacter les autorités locales ou leur revendeur concernant la démarche à suivre pour l'enlèvement de leur appareil.



*Pour en savoir plus :*

[www.quefairedemesdechets.fr](http://www.quefairedemesdechets.fr)

**CLIP SONIC**

BP 61071

67452 Mundolsheim

- Photo non contractuelle
- Soucieux de la qualité de ses produits le constructeur se réserve le droit d'effectuer des modifications sans préavis