

MCV70

MCV50

UNICO

MANUALE DI ISTRUZIONI

INSTRUCTION MANUAL
MANUEL D'INSTRUCTIONS

MANUAL DE INSTRUCCIONES
BEDIENUNGSANLEITUNG

MANUAL DE INSTRUÇÕES



POLTI[®]
NATURAL HOME FEELING



LANCIA ASPIRAZIONE 2 IN 1

2-IN-1 SUCTION LANCE
SUCEUR 2 EN 1
LANZA ASPIRACIÓN 2 EN 1
2-IN-1-SAUGDÜSE
LANÇA DE ASPIRAÇÃO 2 EM 1

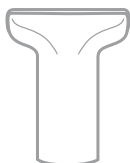

BOCCHETTA ASPIRAZIONE

SUCTION NOZZLE
BUSE D'ASPIRATION
BOQUILLA DE ASPIRACIÓN
SAUGDÜSE
BOCA DE ASPIRAÇÃO

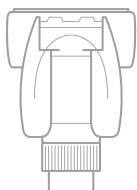

MINI TURBO SPAZZOLA

MINI TURBO BRUSH
MINI TURBO BROSSSE
MINI CEPILLO TURBO
MINITURBOBÜRSTE
MINITURBO ESCOVA

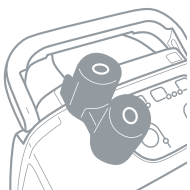

PORTA ACCESSORI INTEGRATO

BUILT-IN ACCESSORIES HOLDER
RANGE-ACCESSOIRES INTEGRÉ
PORTA ACESORIOS INTEGRADO
INTEGRIERTE
ZUBEHÖRHALTERUNG
PORTA ACESSÓRIOS INTEGRADO

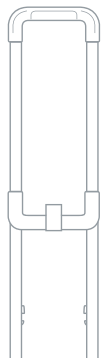

MCV70: STANDARD
MCV50: OPTIONAL

MANIGLIA DI SPOSTAMENTO

CARRY HANDLE
POIGNÉE DE DÉPLACEMENT
ASA DE DESPLAZAMIENTO
GRIFF
ALÇA DE DESLOCAMENTO

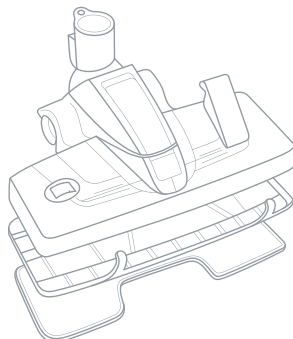

SPAZZOLA MULTIUSO + SUPPORTO E 2 PANNI PER PULIZIA A VAPORE

UNIVERSAL BRUSH + HOLDER AND 2 CLOTHS FOR STEAM CLEANING
BROSSE MULTIFONCTIONS + SUPPORT ET 2 LINGETTES POUR LE NETTOYAGE À LA VAPEUR
BOQUILLA MULTIUSOS + SOPORTE Y 2 PAÑOS PARA LIMPIEZA A VAPOR
MEHRZWECKBÜRSTE + HALTERUNG UND 2 TÜCHER FÜR DIE DAMPFREINIGUNG
ESCOVA MULTIUSO + SUPORTE E 2 PANOS PARA LIMPEZA A VAPOR

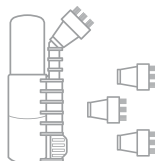

CONCENTRATORE VAPORE + SET SPAZZOLINI COLORATI

STEAM CONCENTRATOR + SET OF COLOURED BRUSHES
CONCENTRATEUR VAPEUR + KIT BROSSES COLORÉES
CONCENTRADOR DE VAPOR + SET DE CEPILLOS DE COLORES
DAMPFKONZENTRIERER + SATZ KLEINE FARBIGE BÜRSTEN
CONCENTRADOR VAPOR + KIT ESCOVINHAS COLORIDAS

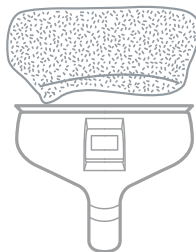

MCV70: STANDARD
MCV50: OPTIONAL

SPAZZOLA 2 IN 1 VETRI - IMBOTTITI E CUFFIA IN SPUGNA

2-IN-1 GLASS AND UPHOLSTERY BRUSH AND SPONGE CAP
RACLETTE À VITRES 2 EN 1 - ÉLÉMENTS REMBOURRÉS ET COIFFE EN ÉPONGE
CEPILLO 2 EN 1 CRISTALES - TAPICERÍAS Y FUNDA DE ESPONJA
2-IN-1-FENSTER-POLSTERBÜRSTE UND SCHWAMMHAUBE
ESCOVA 2 EM 1 VIDROS - ACOLCHOADOS E TOUCA DE TECIDO

Gli accessori optional sono disponibili all'acquisto nei migliori negozi di elettrodomestici o sul sito www.polti.com.

The optional accessories are on sale at all the best domestic appliance retailers or online at www.polti.com.

Les accessoires en option sont disponibles dans les meilleurs magasins d'appareils électroménagers ou sur le site www.polti.com.

Los accesorios opcionales están en venta en las mejores tiendas de electrodomésticos o en la página web www.polti.com.

Die optionalen Zubehörteile sind in gut geführten Haushaltsgeschäften oder auf www.polti.com erhältlich.

Os acessórios opcionais estão disponíveis para compra nas melhores lojas de eletrodomésticos ou no site www.polti.com.

FACILE DA USARE, UNICO.

EASY TO USE, UNICO.

FACILE A UTILISER, UNICO.

FÁCIL DE USAR, UNICO.

BENUTZERFREUNDLICH, UNICO.

FÁCIL DE USAR, UNICO.

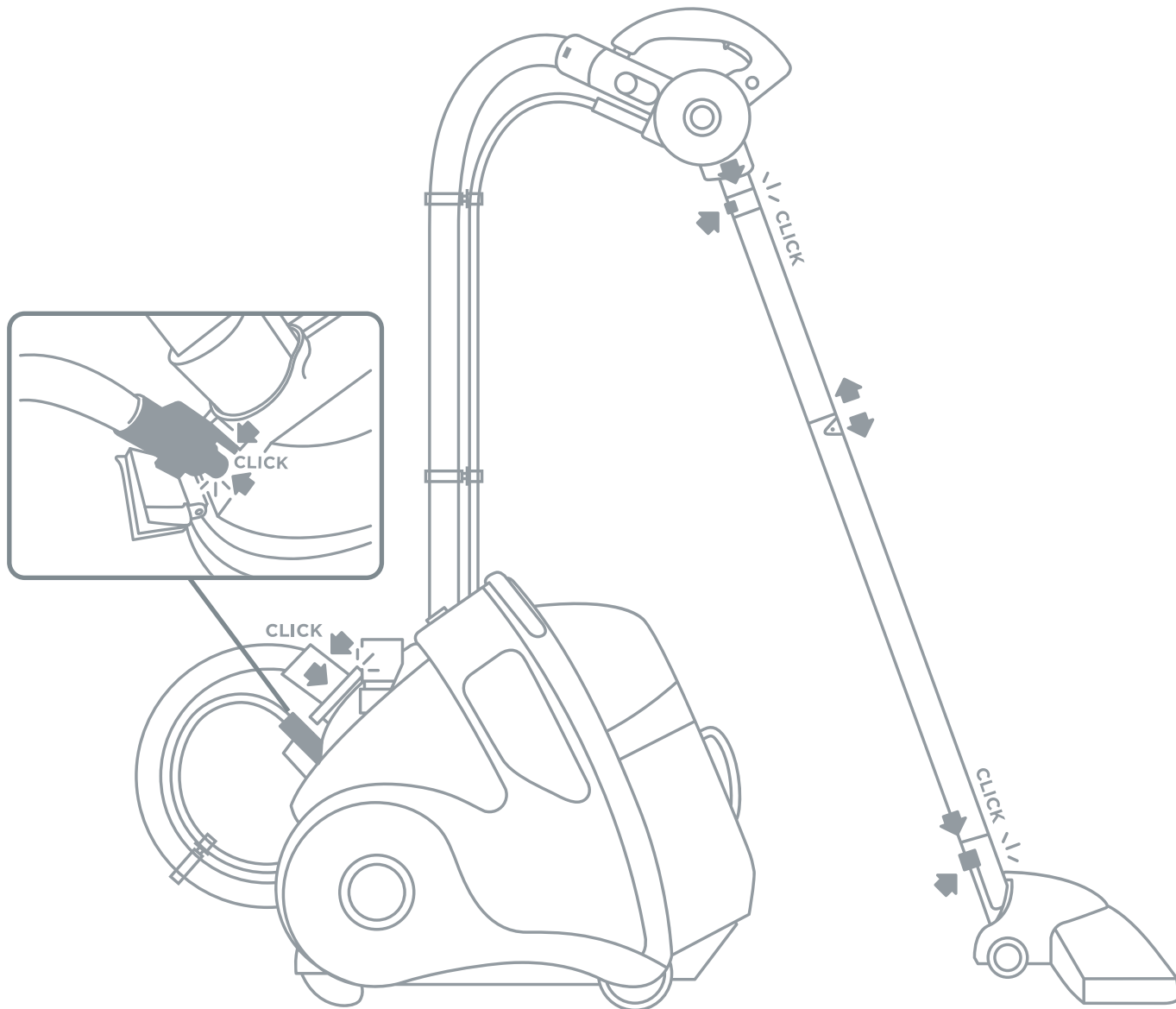

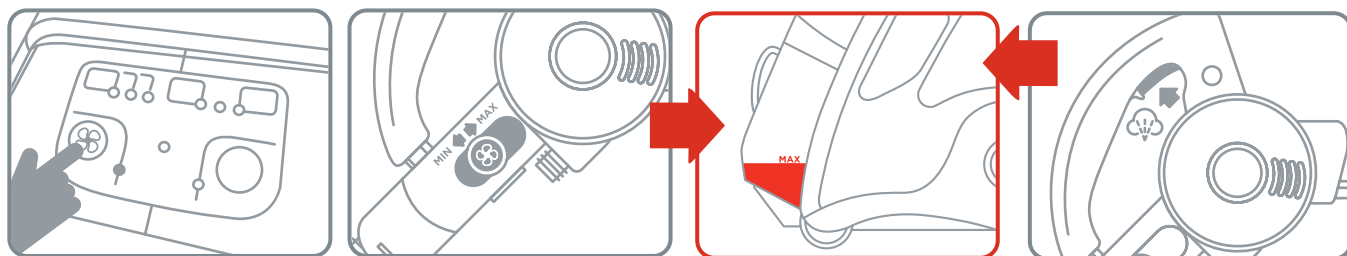
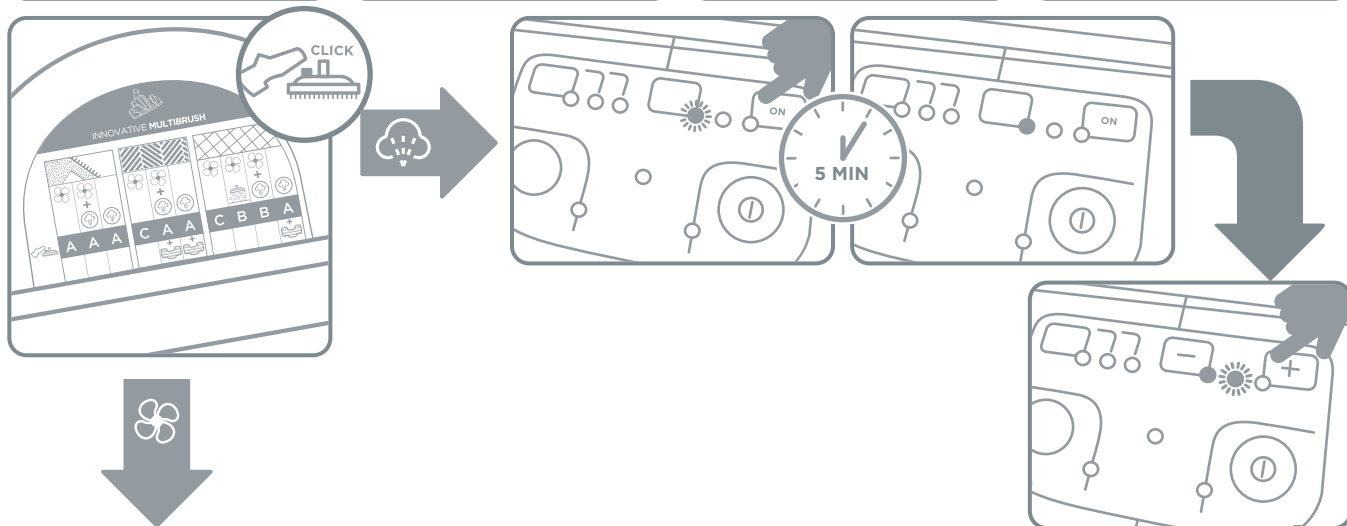
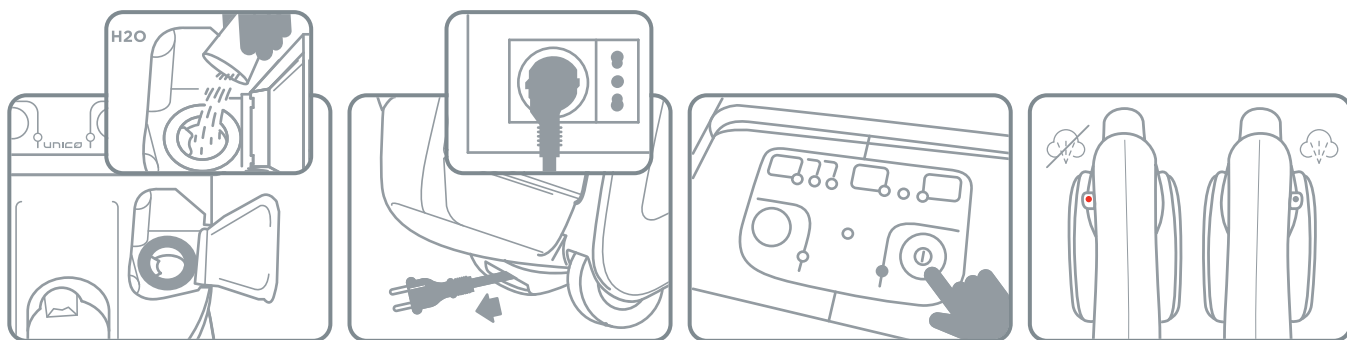

ASPIRA LIQUIDI E ASCIUGA LE SUPERFICI

VACUUM UP LIQUIDS AND DRY SURFACES
 ASPIRE LES LIQUIDES ET SÈCHE LES SURFACES
 ASPIRA LÍQUIDOS Y SECA LAS SUPERFICIES
 SAUGT FLÜSSIGKEITEN AUF UND TROCKNET DIE
 OBERFLÄCHEN
 ASPIRA OS LÍQUIDOS E SECA AS SUPERFÍCIES

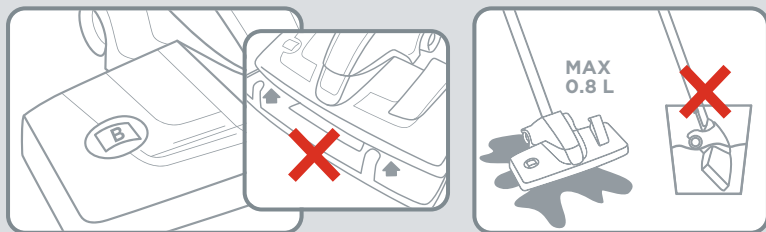

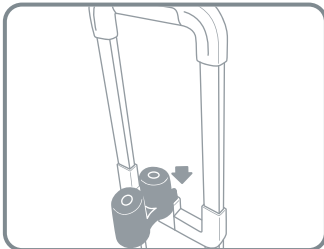
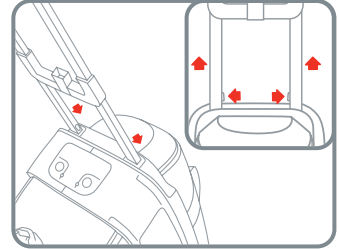
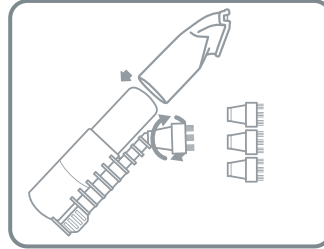
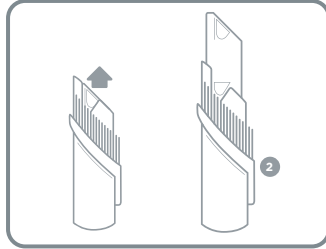
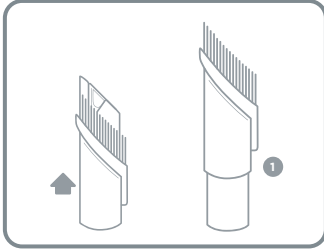
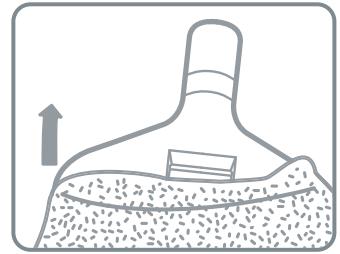
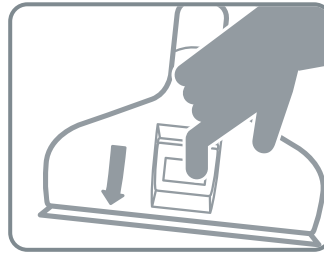
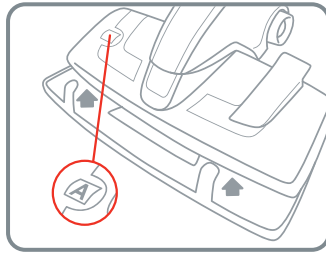
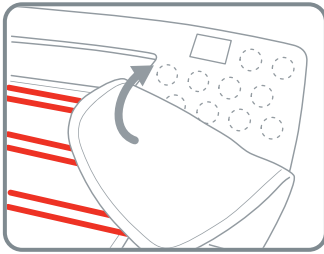

MANUTENZIONE ORDINARIA E RIMESSAGGIO P.16

ORDINARY MAINTENANCE AND STORAGE P.29
 ENTRETIEN COURANT ET RANGEMENT P.44
 MANTENIMIENTO ORDINARIO Y CONSERVACIÓN P.58
 GEWÖHNLICHE WARTUNG UND AUFBEWAHRUNG P.72
 MANUTENÇÃO ORDINÁRIA E ARMAZENAMENTO P.86

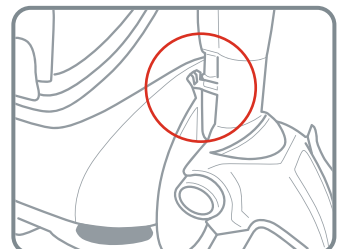
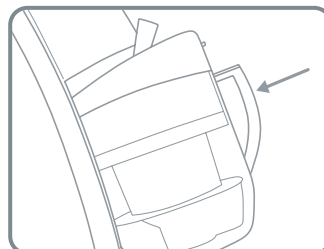
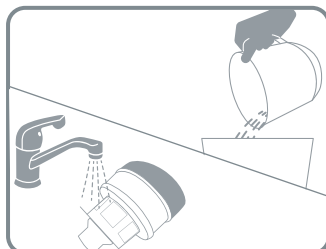
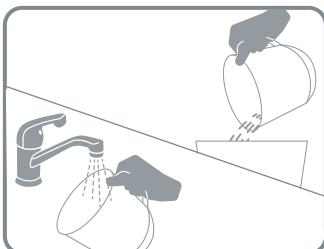
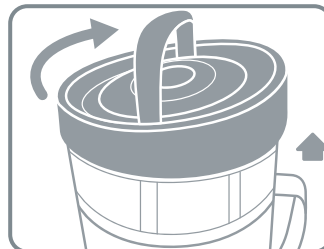
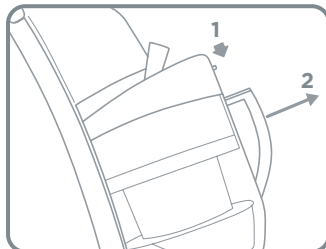
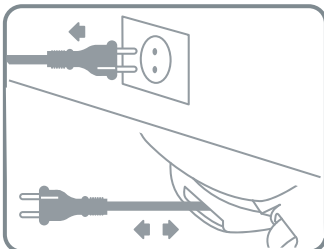
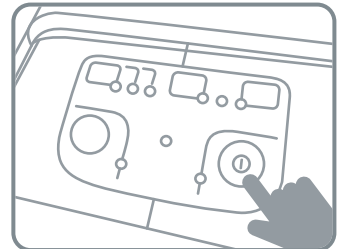

MANUTENZIONE STRAORDINARIA P.16

EXTRAORDINARY MAINTENANCE P.29
 ENTRETIEN EXTRAORDINAIRE P.44
 MANTENIMIENTO EXTRAORDINARIO P.58
 AUSSERGEWÖHNLICHE WARTUNG P.72
 MANUTENÇÃO EXTRAORDINÁRIA P.86

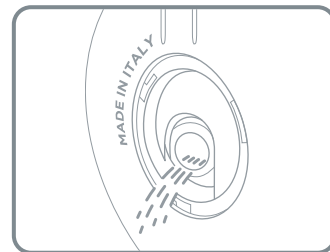
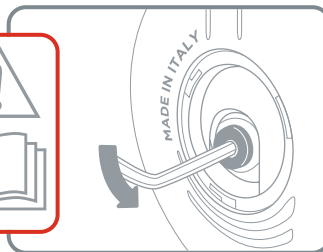
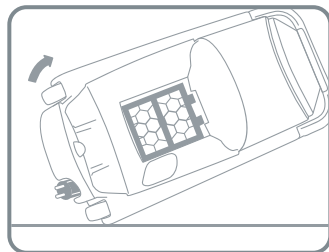
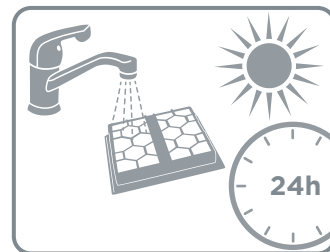
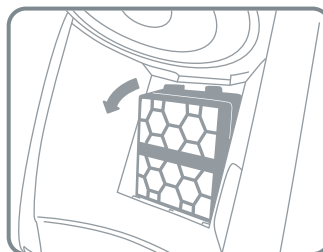
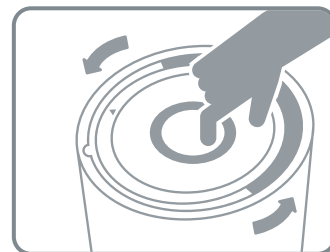
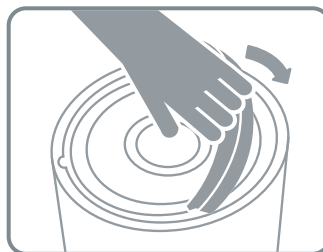
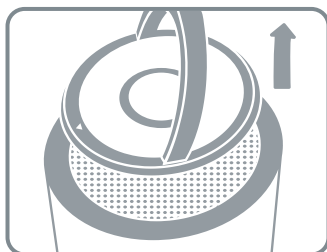

PULIZIA DELLA MINI TURBO SPAZZOLA P.17

CLEANING THE MINI TURBO BRUSH P.30
 NETTOYAGE DE LA MINI TURBO BROSSE P.45
 LIMPIEZA DEL MINI CEPILLO TURBO P.59
 REINIGUNG DER MINITURBOBÜRSTE P.73
 LIMPEZA DA MINI TURBO ESCOVA P.87

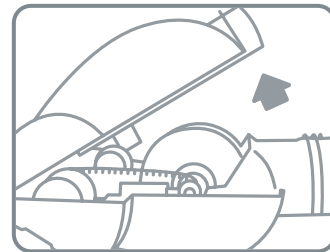
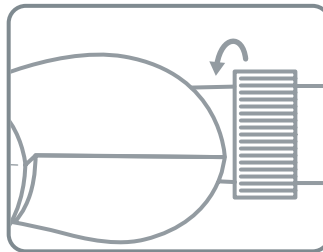

BIENVENUE DANS LE MONDE DE UNICO,

LE SYSTÈME DE NETTOYAGE INTEGRÉ QUI ASPIRE ET NETTOIE TOUTES LES SURFACES
DE LA MAISON EN UN SEUL PASSAGE,
NEUTRALISANT ACARIENS, GERMES ET BACTÉRIES SANS L'AIDE DE PRODUITS DE NETTOYAGE CHIMIQUES.



ENREGISTREZ VOTRE PRODUIT

Connectez-vous au site www.polti.com ou appelez le Service Après-Vente Polti et enregistrez votre produit. Vous bénéficierez d'une offre de bienvenue, serez toujours informé des dernières nouveautés Polti et pourrez acheter les accessoires et les consommables.

Pour enregistrer votre produit, vous devez entrer, outre les données personnelles, le numéro de série (SN) figurant sur sur l'étiquette argentée située sur la boîte et sous l'appareil.

Pour gagner du temps et avoir votre numéro de série toujours à portée de main, notez-le dans l'espace prévu à cet effet sur le verso de la couverture du manuel.

AVERTISSEMENTS EN MATIÈRE DE SÉCURITÉ

PRÉCAUTIONS D'EMPLOI IMPORTANTES



ATTENTION ! AVANT D'UTILISER L'APPAREIL, LIRE LES INSTRUCTIONS ET LES AVERTISSEMENTS FIGURANT DANS CE MANUEL ET SUR L'APPAREIL.

Polti S.p.A. décline toute responsabilité en cas d'accidents causés par une utilisation non conforme de cet appareil.

Le présent manuel décrit l'utilisation conforme du produit.

Toute utilisation non conforme aux présentes recommandations annulera la garantie.

SYMBOLES DE SÉCURITÉ :



ATTENTION : Température élevée. Danger de brûlure !

Si cela est indiqué sur le produit, ne pas toucher les parties qui sont chaudes.



ATTENTION : Vapeur. Danger de brûlure !

Cet appareil atteint des températures élevées. Une utilisation incorrecte de l'appareil peut provoquer des brûlures.

- N'effectuer que les opérations de démontage et d'entretien décrites dans les pré-

sentes instructions. En cas de panne ou de dysfonctionnement, ne pas effectuer de réparations soi-même. En cas de choc violent, chute, dommage et chute dans l'eau, l'appareil peut ne plus être sûr. En cas de manipulations erronées et non autorisées, il existe un risque d'accidents. Toujours contacter les SAV agréés.

- Avant d'accéder à la chaudière pour effectuer une intervention de maintenance ou de nettoyage, éteindre l'appareil au moyen de l'interrupteur et le débrancher du secteur pendant au moins 2 heures.
- Cet appareil ne peut être utilisé par les enfants de moins de 8 ans, les personnes ayant des capacités physiques, sensorielles ou mentales réduites et les personnes non expertes que s'ils ont été préalablement informés sur l'utilisation en toute sécurité du produit et sur les dangers liés au produit. Ne pas laisser les enfants jouer avec l'appareil. Ne pas laisser les enfants nettoyer et effectuer l'entretien de l'appareil sans la surveillance d'un adulte. Mettre l'appareil et le câble d'alimentation hors de la portée des enfants de moins de 8 ans lorsque l'appareil est allumé ou en phase de refroidissement.
- Conserver tous les composants de l'emballage hors de la portée des enfants : ce ne sont pas des jouets. Conserver le sachet en plastique hors de la portée des enfants : risque d'étouffement.
- Cet appareil est destiné à un usage domestique en intérieur.

Pour réduire le risque d'accidents tels que les incendies, l'électrocution, les accidents et les brûlures aussi bien durant l'utilisation que durant les opérations de préparation, entretien et rangement, toujours suivre les précautions élémentaires énumérées dans le présent manuel.

RISQUES LIÉS À L'ALIMENTATION ÉLECTRIQUE - ÉLECTROCUTION

- Le système de mise à la terre et l'interrupteur à courant différentiel résiduel de sécurité, avec une protection magnéto-thermique de l'installation domestique, permettent une utilisation en toute sécurité des appareils électriques. Pour garantir la sécurité, contrôler que l'installation électrique à laquelle est raccordé l'appareil est réalisée conformément aux lois en vigueur.
- Ne pas raccorder l'appareil au secteur si la tension ne correspond pas à celle du circuit électrique domestique.
- Ne pas surcharger les prises électriques avec des fiches doubles et/ou des adaptateurs. Raccorder le produit uniquement à des prises de courant individuelles compatibles avec la fiche fournie.
- Ne pas utiliser de rallonges de taille non appropriée et non conformes à la loi car elles pourraient générer une surchauffe et par là un court-circuit, un incendie, une panne de courant et des dommages au système. Utiliser uniquement des ral-

longes certifiées et correctement dimensionnées pour supporter la puissance de 16 A ou des puissances supérieures à 2200 W et avec un dispositif de mise à la terre.

- Toujours éteindre l'appareil en appuyant sur l'interrupteur prévu à cet effet avant de le débrancher du secteur.
- Pour débrancher la fiche de la prise de courant, ne pas tirer sur le câble ; saisir la fiche pour éviter d'endommager la prise et le câble.
- Toujours débrancher la fiche de la prise de courant lorsque l'appareil n'est pas utilisé et avant toute opération de préparation, entretien et nettoyage.
- Ne pas laisser l'appareil sans surveillance lorsqu'il est branché sur le secteur.
- Dérouler complètement le câble de l'enrouleur avant de le brancher sur le secteur et avant d'utiliser l'appareil. Toujours utiliser le produit avec le câble complètement déroulé.
- Ne pas tirer ni secouer le câble et ne pas le soumettre à des tensions (torsions, écrasements, étirements). Éloigner le câble de toute surface et partie chaude et/ou tranchante. Veiller à ce que le câble ne soit pas écrasé par des portes ou portails. Ne pas tendre le câble sur des arêtes. Éviter de piétiner le câble. Ne pas passer sur le câble. Ne pas enrouler le câble d'alimentation autour de l'appareil, surtout si l'appareil est chaud.

- Ne pas remplacer la fiche du câble d'alimentation.
- Si le câble est endommagé, il doit être remplacé par le fabricant, son service après-vente ou une personne de qualification similaire afin de prévenir tout risque. Ne pas utiliser le produit si le câble est endommagé.
- Ne pas toucher ni utiliser l'appareil pieds nus et/ou avec le corps ou les pieds mouillés.
- Ne pas utiliser l'appareil à proximité de récipients pleins d'eau comme les éviers, les baignoires, les piscines.
- Ne pas plonger l'appareil avec le câble et la fiche dans l'eau ou dans d'autres liquides.
- Ne pas diriger la vapeur vers des équipements logeant des composants électriques et/ou électroniques.

RISQUES LIÉS À L'UTILISATION DU PRODUIT - BLESSURES / BRÛLURES

- Ne pas utiliser le produit dans des endroits présentant un risque d'explosion et où des substances toxiques sont présentes.
- Ne pas verser dans la chaudière des substances toxiques, acides, solvants, nettoyants, substances corrosives et/ou liquides explosifs, parfums.
- Verser dans la chaudière uniquement de l'eau ou le mélange d'eau indiqué dans le chapitre "Quelle eau utiliser".
- Ne pas aspirer ni diriger le jet de vapeur

sur des substances toxiques, acides, solvants, nettoyants, substances corrosives. Le traitement et l'élimination des substances dangereuses doivent être effectués conformément aux instructions des fabricants de ces substances.

- Ne pas aspirer ni diriger le jet de vapeur sur des poudres et liquides explosifs, hydrocarbures, objets en flammes et/ou incandescents.
- Éloigner toute partie du corps des ouvertures d'aspiration et des pièces en mouvement.
- Ne pas utiliser l'aspirateur sur des personnes et/ou des animaux.
- Enrouler le câble lorsque l'appareil n'est pas utilisé.
- Utiliser la poignée pour transporter l'appareil. Ne pas tirer sur le câble d'alimentation. Ne pas utiliser le câble comme poignée. Ne pas soulever l'appareil par le câble d'alimentation ou par les tubes vapeur/aspiration. Ne pas soulever le produit par la poignée du bac de récupération saleté.
- Ne pas placer le produit à proximité de sources de chaleur telles que cheminées, poêles et fours.
- Ne pas obstruer les orifices et les grilles situés sur le produit.
- Pour nettoyer les escaliers, placer l'appareil sur les marches plus basses que la position dans laquelle on se trouve.
- Ne pas diriger le jet de vapeur sur une partie du corps de personnes et d'animaux.

- Ne pas diriger le jet de vapeur sur les vêtements que l'on porte.
- Les chiffons, torchons et tissus sur lesquels une quantité de vapeur a été libérée atteignent des températures largement supérieures à 100 °C. Attendre quelques minutes et vérifier qu'ils ont refroidi avant de les utiliser. Éviter tout contact avec la peau s'ils sont encore chauds.
- Durant l'utilisation, maintenir le produit à l'horizontale et sur une surface stable.
- Le verrou de vapeur sur la poignée offre une plus grande sécurité, car il empêche l'activation involontaire et accidentelle de la distribution de vapeur par des enfants ou des personnes qui ne connaissent pas le fonctionnement de l'appareil. Lorsque l'on n'utilise pas la vapeur, insérer le verrou de vapeur. Pour distribuer de nouveau de la vapeur, replacer la touche dans la position d'origine.

UTILISATION CORRECTE DU PRODUIT

Cet appareil est conçu pour un usage domestique en intérieur comme aspirateur eau et poussière qui enlève la matière sèche et/ou humide (saleté) des surfaces grâce à l'application de vapeur selon les descriptions et les instructions figurant dans ce manuel. Lire attentivement et conserver ces instructions ; en cas de perte, consulter et/ou télécharger ce manuel sur le site Internet www.polti.com.

Aspirer uniquement de la saleté domestique et/ou de l'eau. Ne pas aspirer directement de récipients remplis d'eau ou d'autres liquides à l'exception des opérations de maintenance extraordinaire décrites au chapitre 17. Aspirer uniquement de petites quantités d'eau dispersées sur les surfaces en respectant la quantité maximale indiquée dans les présentes instructions. Contrôler souvent les niveaux du bac de récupération saleté et liquides, en veillant à ce qu'ils ne dépassent pas le **niveau maximum** autorisé.

(0,8 l niveau maximum du collecteur).

Ne pas utiliser l'appareil sur les débris et le plâtre, le ciment et les résidus de chantier et d'ouvrages de maçonnerie.

Ne pas utiliser l'appareil sur la terre et le sable/terre de jardins, etc.

Ne pas utiliser l'appareil sur les cendres, la suie et les résidus de la combustion (cheminée, barbecue, etc.).

Ne pas utiliser sur la poudre d'encre et sur l'encre des imprimantes, télécopieurs et photocopieuses.

Ne pas aspirer d'objets pointus, tranchants et rigides.

La puissance de la vapeur de Unico permet d'obtenir d'excellents résultats dès les premiers passages. Éviter tout frottement excessif sur les surfaces.

L'appareil ne fonctionne correctement qu'avec le bac de récupération saleté accroché et avec toutes les parties qui le composent.

Ne pas soulever l'appareil en saisissant le tube télescopique et la brosse dans la position de rangement.

Ne pas soulever le produit par la poignée du bac de récupération saleté.

Toujours ranger l'appareil à l'abri des agents atmosphériques.

Le présent manuel décrit l'utilisation conforme du produit. Toute autre utilisation peut endommager l'appareil et annuler la garantie.

INFORMATIONS AUX UTILISATEURS

Conformément à la Directive Européenne 2012/19/UE en matière d'équipements électriques et électroniques, ne pas éliminer l'appareil avec les ordures ménagères ; le remettre à un centre de collecte officiel. Ce produit est conforme à la Directive EU 2011/65/UE



Le symbole de la poubelle barrée sur l'appareil indique que le produit doit être éliminé séparément lorsqu'il n'est plus utilisable, et non pas avec les ordures ménagères. Par conséquent, l'utilisateur devra remettre l'appareil à la fin de sa durée de vie aux centres de collecte des déchets électroniques et électrotechniques. Le tri approprié des déchets permet d'acheminer l'appareil vers le recyclage, le traitement et l'élimination écologiquement compatible. Il contribue à éviter les effets négatifs possibles sur l'environnement et sur la santé, tout en favorisant le recyclage des matériaux dont est constitué le produit. L'élimination non conforme du produit par le propriétaire entraîne l'application des sanctions administratives prévues par la législation en vigueur.

QUELLE EAU UTILISER

Cet appareil a été conçu pour fonctionner avec de l'eau du robinet d'une dureté moyenne comprise entre 8 ° et 20 °F. Si l'eau du robinet contient beaucoup de calcaire, ne pas utiliser d'eau déminéralisée pure ; utiliser un mélange de 50 % d'eau du robinet et 50 % d'eau déminéralisée disponible dans le

commerce.

Avertissement : se renseigner sur la dureté de l'eau auprès du bureau technique municipal ou du service des eaux.

Si l'on utilise uniquement de l'eau du robinet, on peut réduire la formation de tartre en utilisant l'agent de détartrage à base naturelle Kalstop FP2003, distribué par Polti et disponible dans les meilleurs magasins d'appareils électroménagers ou sur le site www.polti.com. Ne jamais utiliser d'eau distillée, d'eau de pluie ou de l'eau contenant des additifs (tels que l'amidon, le parfum) ou de l'eau issue d'autres appareils électroménagers.

Ne pas utiliser de produits chimiques ou détergents.

Nettoyer la chaudière en suivant les instructions figurant au chapitre 15.

1. PRÉPARATION (schéma pag.4)

1.1 Insérer le tube d'aspiration sur le corps de l'appareil.

1.2 Sous la poignée, abaisser le volet fixation vapeur et insérer le cordon vapeur en le faisant glisser dans le logement jusqu'au déclik du mécanisme d'accrochage.

1.3 Raccorder le tube télescopique à la poignée et le régler à la hauteur désirée.

1.4 Raccorder la brosse multifonctions innovante au tube télescopique.

Conseil : Afin de faciliter les opérations suivantes, accrocher la brosse au système de rangement.

1.5 Ouvrir le couvercle et remplir le réservoir d'eau, en veillant à ne pas laisser déborder l'eau. Refermer le couvercle.

Toujours débrancher le câble d'alimentation avant d'effectuer cette opération.

Grâce au système d'auto-remplissage, il n'est pas nécessaire de s'arrêter et d'attendre que l'appareil refroidisse pour remplir à nouveau la chaudière.

L'absence d'eau dans le réservoir d'eau est signalée par l'allumage du voyant absence d'eau sur le panneau de commande (voyant robinet) et par une alarme sonore.

Pour continuer à utiliser l'appareil, il suffit de remplir le réservoir.

1.6 Dérouler complètement le câble d'alimentation et le brancher à une prise de courant appropriée. Toujours utiliser le produit avec le câble complètement déroulé.

1.7 Allumer l'appareil en appuyant sur l'interrupteur général. Le voyant à côté s'allumera. L'appareil est prêt à l'emploi. Pour aspirer, appuyer sur la touche aspiration sur le panneau de commande. Pour utiliser la vapeur, allumer la chaudière en appuyant sur ON et régler la vapeur comme indiqué dans les chapitres suivants.

1.8 Selon la surface à nettoyer (tapis/moquette, parquet et sols délicats, sols durs) et selon la fonction que l'on souhaite utiliser (aspiration, vapeur, aspiration solides/liquides, aspiration et vapeur en même temps, avec ou sans le support lingette), choisir la position (A-B-C) de la brosse multifonctions innovante, en appuyant sur la pédale comme indiqué sur

l'étiquette de l'appareil ci-après et dans les chapitres suivants.

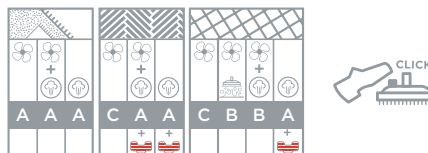

Utiliser la lingette et le support uniquement avec la brosse en position A

Pour utiliser uniquement la fonction aspiration, retirer le tube vapeur en décrochant les boutons automatiques du tube d'aspiration et les deux connecteurs aux extrémités ; il n'est pas nécessaire de remplir le réservoir d'eau. Sans le tube vapeur, il est impossible d'activer la vapeur, même lorsque la chaudière est allumée.

2 lingettes sont fournies : l'une est munie d'un tampon et l'autre permet d'atteindre les points les plus difficiles.

Pour le modèle MCV70, nous recommandons l'utilisation de la poignée de déplacement pour faciliter le déplacement de l'appareil.

Il est possible d'acheter la poignée de déplacement (optionnel pour le modèle MCV50) dans les meilleurs magasins d'appareils électroménagers ou sur le site www.polti.com.

Ne pas utiliser la poignée de déplacement pour soulever l'appareil.

ATTENTION : Durant le premier fonctionnement de la vapeur, quelques gouttes d'eau mélangée à de la vapeur peuvent s'écouler en raison d'une stabilisation thermique imparfaite. Diriger le premier jet de vapeur sur un chiffon.

ATTENTION : Le niveau de saleté aspirée ne doit pas dépasser l'indicateur de niveau MAX situé sur le bac de récupération ; cet indicateur se réfère aussi bien à la saleté solide qu'à la saleté liquide. Lorsque le seuil maximum est atteint, se référer au chapitre 13.

2. NETTOYAGE DES SOLS DURS (carrelage, céramique, ...)

2.1 Pour utiliser uniquement la fonction aspiration, régler la brosse multifonctions innovante sur la position C (raclettes à poils) en appuyant sur la pédale (s'assurer que le support avec la lingette n'est pas appliqué sur la brosse).

Pendant l'aspiration, pour des raisons de sécurité activer le verrou de vapeur sur la poignée.

Appuyer sur la touche aspiration de l'appareil et procéder au nettoyage.

Il est possible de régler la puissance d'aspiration à l'aide du curseur sur la poignée.

2.2 Pour le nettoyage à la vapeur et l'aspiration, régler la brosse multifonctions sur la position B (raclettes en caoutchouc) et s'assurer que le support avec la lingette n'est pas appliqué sur la

brosse. S'assurer que les opérations décrites aux points 1.5 et 1.6 ont été effectuées. Allumer la chaudière en appuyant sur ON et régler l'intensité de la vapeur au moyen des touches +/- (pour éteindre la chaudière, maintenir enfoncée la touche OFF pendant quelques secondes) ; pour ce type de surface, nous conseillons de régler la vapeur au **niveau maximum**. Les voyants vapeur se mettent à clignoter jusqu'à ce que la vapeur atteigne la bonne température.

2.3 Désactiver le verrou de vapeur et distribuer de la vapeur en enfonçant le bouton vapeur sur la poignée puis aspirer en enfonçant la touche aspiration.

2.4 On peut également sélectionner le programme 1 en appuyant sur PROGRAM (voir chapitre 5).

L'utilisation combinée de la vapeur et de l'aspiration permet de désinfecter au mieux la surface traitée, de dissoudre la saleté, d'éliminer les graisses, les germes et les acariens, mais surtout de sécher la surface.

Dans cette position, il est également possible d'aspirer de petites quantités de liquides et de sécher le sol.

2.5 Pour le seul nettoyage à la vapeur, utiliser l'action abrasive des lingettes fournies en les appliquant sur le support ; positionner le support au sol et recouvrir avec la brosse multifonctions en position A (sans raclette), en l'enfonçant légèrement jusqu'à ce qu'elle s'enclenche.

Avant de retirer le support avec la lingette de la brosse, attendre quelques minutes que la lingette refroidisse. Ne jamais utiliser le support sans la lingette.

Pour éviter que la saleté à l'intérieur du bac de récupération ne génère de mauvaises odeurs (surtout si l'on a aspiré des liquides et/ou utilisé la vapeur), il est conseillé de vider et de nettoyer le bac après chaque utilisation, en suivant les instructions décrites au chapitre 13.

3. NETTOYAGE DES SOLS DÉLICATS (parquet, cotto, surfaces traitées avec de la cire, ...)

Avant d'utiliser l'appareil sur des surfaces délicates, vérifier que la partie en contact avec la surface est exempte de corps étrangers qui pourraient causer des rayures.

3.1 Pour utiliser uniquement la fonction aspiration, régler la brosse multifonctions innovante sur la position C (raclettes à poils) en appuyant sur la pédale (s'assurer que le support avec la lingette n'est pas appliqué sur la brosse).

Pendant l'aspiration, pour des raisons de sécurité activer le verrou de vapeur sur la poignée.

3.2 Appuyer sur la touche aspiration de l'appareil et procéder au nettoyage.

Il est possible de régler la puissance d'aspiration à l'aide du curseur sur la poignée.

3.3 Pour le nettoyage à la vapeur et l'aspiration, régler la brosse multifonctions sur la position A (sans raclette) et s'assurer que les opérations décrites aux points 1.5 et 1.6 ont été réalisées.

Appliquer la lingette fournie sur son support ; poser le support avec la lingette au sol et recouvrir avec la brosse, en l'enfonçant légèrement jusqu'à ce qu'elle s'enclenche. Allumer la chaudière en appuyant sur ON et régler l'intensité de la vapeur au moyen des touches +/- (pour éteindre la chaudière, maintenir enfoncée la touche OFF pendant quelques secondes) ; pour ce type de surface, nous conseillons de régler la vapeur au **niveau minimum**. Le voyant vapeur se met à clignoter jusqu'à ce que la vapeur atteigne la bonne température.

ATTENTION : Pour un contrôle supplémentaire de la sécurité, distribuer de la vapeur sur une partie cachée et laisser sécher la partie traitée pour vérifier qu'il n'y a pas eu de changement de couleur ou de déformation.

3.4 Désactiver le verrou de vapeur et distribuer de la vapeur en enfonçant le bouton vapeur sur la poignée puis aspirer en enfonçant la touche aspiration. La lingette enlèvera la saleté grâce à son action abrasive et désinfectera la surface.

3.5 Pour obtenir un meilleur résultat et éviter de trop mouiller la surface, on peut aussi sélectionner le programme 2 en appuyant sur PROGRAM (voir chapitre 5).

Avant de retirer le support avec la lingette de la brosse, attendre quelques minutes que la lingette refroidisse. Ne jamais utiliser le support sans la lingette.

Pour éviter que la saleté à l'intérieur du bac de récupération ne génère de mauvaises odeurs (surtout si l'on a aspiré des liquides et/ou utilisé la vapeur), il est conseillé de vider et de nettoyer le bac après chaque utilisation, en suivant les instructions décrites au chapitre 13.

4. NETTOYAGE DE TAPIS ET MOQUETTE

ATTENTION : Avant de traiter à la vapeur des cuirs ou des tissus, lire les instructions du fabricant et toujours effectuer un test sur une partie cachée ou sur un échantillon. Laisser sécher la partie traitée afin de vérifier qu'il n'y a pas eu de changement de couleur ou de déformation.

4.1 Pour utiliser uniquement la fonction aspiration, régler la brosse multifonctions innovante sur la position A (sans raclette) en appuyant sur la pédale.

Pendant l'aspiration, pour des raisons de sécurité activer le verrou de vapeur sur la poignée.

4.2 Appuyer sur la touche aspiration de l'appareil et procéder au nettoyage.

Il est possible de régler la puissance d'aspiration à l'aide du curseur sur la poignée.

4.3 Pour le nettoyage à la vapeur et l'aspiration, s'assurer que les opérations décrites aux points 1.5 et 1.6 ont été réalisées. Allumer la chaudière en appuyant sur ON et régler l'intensité de la vapeur au moyen des touches +/- (pour éteindre la chaudière, maintenir enfoncée la touche OFF pendant quelques secondes) ; pour ce type de surface, nous conseillons de régler

la vapeur au **niveau moyen**. Les voyants vapeur se mettent à clignoter jusqu'à ce que la vapeur atteigne la bonne température.

4.4 Désactiver le verrou de vapeur et distribuer de la vapeur en enfonçant le bouton vapeur sur la poignée puis aspirer en enfonçant la touche aspiration.

4.5 On peut utiliser les fonctions aspiration et vapeur simultanément ou alternativement, en activant les deux fonctions comme décrit aux paragraphes précédents, ou sélectionner le programme 3 (uniquement pour le modèle MCV70) en appuyant sur la touche PROGRAM (voir chapitre 5).

L'utilisation combinée de la vapeur et de l'aspiration permet de désinfecter au mieux la surface traitée, de dissoudre la saleté, d'éliminer les graisses, les germes et les acariens ; elle permet également de raviver les couleurs des fibres et de sécher plus rapidement la surface.

Pour éviter que la saleté à l'intérieur du bac de récupération ne génère de mauvaises odeurs (surtout si l'on a aspiré des liquides et/ou utilisé la vapeur), il est conseillé de vider et de nettoyer le bac après chaque utilisation, en suivant les instructions décrites au chapitre 13.

5. PROGRAMMES DE NETTOYAGE INTÉGRÉ

Unico est pré-programmé pour régler automatiquement la pression de la vapeur et le temps d'aspiration en fonction de la surface à traiter. Appuyer sur la touche PROGRAM sur le panneau de commande jusqu'à ce que le voyant correspondant au programme désiré s'allume.

P1	SOLS DURS - Appuyer et maintenir enfoncé le bouton vapeur sur la poignée pendant le temps désiré, jusqu'à un maximum de 30 secondes. Lorsque l'on relâche le bouton, l'aspiration est automatiquement activée pendant le temps nécessaire pour sécher la même surface. Répéter l'opération jusqu'à la fin du nettoyage.
P2	SOLS DÉLICATS / ÉLÉMENTS REMBOURRÉS - Enfoncer et maintenir enfoncé le bouton sur la poignée pour activer simultanément la vapeur et l'aspiration. La vapeur sera distribuée par impulsions pour protéger les surfaces délicates.
P3	VITRES / MOQUETTE - Appuyer et maintenir enfoncé le bouton vapeur sur la poignée pendant le temps désiré, jusqu'à un maximum de 30 secondes. Lorsque l'on relâche le bouton, l'aspiration est automatiquement activée pendant le temps nécessaire pour sécher la même surface. Répéter l'opération jusqu'à la fin du nettoyage.
MCV70	

En mode programmes, on peut toujours activer l'aspiration en appuyant sur la touche aspiration.

Pour désactiver les programmes, appuyer plusieurs fois sur la touche PROGRAM jusqu'à ce que le voyant s'éteigne.

6. NETTOYAGE DES VITRES, MIROIRS ET CARREAUX

ATTENTION : Pour nettoyer les surfaces vitrées en hiver, préchauffer les vitres à une distance d'environ 50 cm de la surface.

6.1 S'assurer que les opérations décrites aux points 1.5 et 1.6 ont été effectuées, allumer la chaudière en appuyant sur ON et régler l'intensité de la vapeur au moyen des touches +/- (pour éteindre la chaudière, maintenir enfoncée la touche OFF pendant quelques secondes) ; pour ce type de surface, nous conseillons de régler la vapeur au **niveau moyen**. Les voyants vapeur se mettent à clignoter jusqu'à ce que la vapeur atteigne la bonne température.

6.2 **Pour le modèle MCV70** Raccorder la brosse 2 en 1 à la poignée ou au tube télescopique.

Appuyer et faire glisser vers l'avant le curseur situé sur l'accessoire pour retirer le châssis en caoutchouc.

S'assurer que le verrou de vapeur sur la poignée est désactivé.

6.3 Maintenir enfoncé le bouton vapeur sur la poignée et pulvériser à fond la surface pour dissoudre la saleté.

6.4 Activer l'aspiration et passer la brosse sur la surface à sécher.

La brosse 2 en 1 permet de terminer le nettoyage de manière simple et rapide, sans laisser de traces ni d'auréoles.

6.5 On peut régler automatiquement la quantité de vapeur nécessaire et le temps d'aspiration en sélectionnant le programme 3 au moyen de la touche PROGRAM (voir chapitre 5). L'utilisation combinée de la vapeur et de l'aspiration permet de désinfecter au mieux la surface traitée, de dissoudre la saleté, d'éliminer les graisses, les germes et les acariens, mais surtout de sécher la surface.

6.6 **Pour le modèle MCV50** Utiliser la poignée sans accessoires et maintenir enfoncé le bouton vapeur pour vaporiser à fond la surface et dissoudre la saleté. Utiliser un chiffon sec pour enlever la saleté dissoute par la vapeur.

6.7 Il est possible d'acheter la brosse 2 en 1 pour utiliser simultanément la vapeur et l'aspiration.

Pour cette procédure, suivre les instructions à partir du point 6.2.

Les accessoires en option sont disponibles dans les meilleurs magasins d'appareils électroménagers ou sur le site www.polti.com.

7. NETTOYAGE DES ÉLÉMENTS REMBOURRÉS (matelas, canapés, intérieurs de voiture, ...)

ATTENTION : Avant de traiter à la vapeur des cuirs ou des tissus, lire les instructions du fabricant et toujours effectuer un test sur une partie cachée ou sur un échantillon. Laisser sécher la partie traitée afin de vérifier qu'il n'y a pas eu de changement de couleur ou de déformation.

7.1 Pour utiliser uniquement la fonction aspiration et selon la surface à traiter, raccorder à la poignée l'un des accessoires

suivants : brosse 2 en 1 (uniquement pour le modèle MCV70), Mini Turbo Brosse, suceur 2 en 1 (en position 2).

7.2 Appuyer sur la touche aspiration de l'appareil et procéder au nettoyage.

Il est possible de régler la puissance d'aspiration à l'aide du curseur sur la poignée.

7.3 **Pour le modèle MCV70** Pour le nettoyage à la vapeur et l'aspiration, appliquer la coiffe en éponge sur la brosse 2 en 1 et la raccorder à la poignée ou au tube télescopique.

S'assurer que le châssis en caoutchouc se trouve à l'intérieur de l'accessoire.

7.4 S'assurer que les opérations décrites aux points 1.5 et 1.6 ont été effectuées, allumer la chaudière en appuyant sur ON et régler l'intensité de la vapeur au moyen des touches +/- (pour éteindre la chaudière, maintenir enfoncée la touche OFF pendant quelques secondes) ; pour ce type de surface, nous conseillons de régler la vapeur au **niveau minimum**. Le voyant vapeur se met à clignoter jusqu'à ce que la vapeur atteigne la bonne température.

7.5 Désactiver le verrou de vapeur et distribuer de la vapeur en enfonçant le bouton vapeur sur la poignée puis aspirer en enfonçant la touche aspiration.

7.6 On peut utiliser les fonctions aspiration et vapeur simultanément ou alternativement, en activant les deux fonctions comme décrit aux paragraphes précédents, ou sélectionner le programme 2 en appuyant sur la touche PROGRAM (voir chapitre 5).

L'utilisation combinée de la vapeur et de l'aspiration permet de désinfecter au mieux la surface traitée, de dissoudre la saleté, d'éliminer les graisses, les germes et les acariens ; elle permet également de raviver les couleurs des fibres et de sécher plus rapidement la surface.

7.7 **Pour le modèle MCV50** On peut nettoyer à la vapeur ou utiliser la vapeur et l'aspiration simultanément grâce à la brosse pratique 2 en 1 (en option).

Pour cette procédure, suivre les instructions à partir du point 6.3. Les accessoires en option sont disponibles dans les meilleurs magasins d'appareils électroménagers ou sur le site www.polti.com.

8. NETTOYAGE DES SANITAIRES, JOINTS ENTRE LES CARREAUX ET PLAQUES DE CUISSON

8.1 Raccorder l'accessoire concentrateur équipé d'une brosse ronde à poils à la poignée.

8.2 S'assurer que les opérations décrites aux points 1.5 et 1.6 ont été effectuées, allumer la chaudière en appuyant sur la touche ON et régler la puissance de la vapeur au niveau maximal : les voyants vapeur commencent à clignoter jusqu'à ce que la vapeur atteigne la bonne température (pour éteindre la chaudière, maintenir enfoncée la touche OFF pendant quelques secondes).

8.3 S'assurer que le verrou de vapeur est désactivé et maintenir enfoncé le bouton vapeur sur la poignée pour commencer le nettoyage.

8.4 Raccorder la buse à l'accessoire et activer la fonction aspiration pour aspirer immédiatement la saleté enlevée grâce au jet de vapeur concentré.

Les différentes couleurs des brosses permettent d'attribuer à chaque couleur une surface déterminée ou une pièce déterminée.

9. NETTOYAGE DES MEUBLES ET DES SURFACES DÉLICATES

9.1 Raccorder le suceur 2 en 1 à la poignée en position 1 et appuyer sur la touche aspiration de l'appareil.

Il est possible de régler la puissance d'aspiration à l'aide du curseur sur la poignée.

9.2 Pour le nettoyage à la vapeur, s'assurer que les opérations décrites aux points 1.5 et 1.6 ont été réalisées. Allumer la chaudière en appuyant sur la touche ON et régler la puissance de la vapeur au **minimum** : le voyant vapeur se met à clignoter jusqu'à ce que la vapeur atteigne la bonne température (pour éteindre la chaudière, maintenir enfoncée la touche OFF pendant quelques secondes).

Appuyer et maintenir enfoncé le bouton vapeur sur la poignée et diriger le jet de vapeur sur un chiffon.

ATTENTION : Ne jamais diriger le jet de vapeur directement sur la surface.

ATTENTION : Avant de traiter la surface, toujours faire un test sur une partie cachée pour voir comment elle réagit au traitement à la vapeur.

9.3 Utiliser le chiffon pour nettoyer la surface en évitant d'insister sur un endroit.

10. AUTRES UTILISATIONS GÉNÉRALES

ATTENTION : Avant de traiter la surface, toujours faire un test sur une partie cachée pour voir comment elle réagit au traitement à la vapeur.

10.1 RAVIVER LES RIDEAUX ET LES DOUBLES RIDEAUX

Il est possible d'éliminer les acariens et la poussière des rideaux et doubles rideaux en vaporisant le tissu avec la poignée. La vapeur d'eau est capable d'éliminer les odeurs et de raviver les couleurs, et par là de réduire la fréquence de lavage des tissus. Pour ces surfaces, régler la vapeur au **niveau minimum**.

10.2 ÉLIMINER LES TACHES SUR LES TAPIS ET LES ÉLÉMENTS REMBOURRÉS



**ATTENTION : Vapeur.
Danger de brûlure !**

Raccorder l'accessoire concentrateur sans la brosse ronde à poils, diriger la vapeur directement sur la tache avec l'inclinaison maximale possible (jamais à la verticale par rapport à la surface à traiter) et placer un tissu sur la tache, de manière à recueillir la saleté "soufflée" par la pression de la vapeur.

Pour ces surfaces, régler la vapeur au **niveau minimum**.

Connecter la buse d'aspiration à l'embout adaptable et activer la fonction d'aspiration pour aspirer la saleté sur le sol.

10.3 SOINS DES PLANTES ET HUMIDIFICATION DES PIÈCES

Pour prendre soin des plantes d'intérieur, on peut enlever la poussière des feuilles en utilisant la poignée et en vaporisant la surface : régler la vapeur au **niveau minimum** et pulvériser à une distance d'au moins 50 cm. Les plantes respireront mieux et seront plus propres et brillantes. Il est également possible d'utiliser la vapeur pour rafraîchir les pièces, surtout les pièces fréquentées par les fumeurs.

11. ABSENCE D'EAU

L'absence d'eau dans le réservoir d'eau est signalée par l'allumage du voyant absence d'eau sur le panneau de commande (voyant robinet) et par une alarme sonore. Pour continuer avec le nettoyage à la vapeur, il suffit d'ouvrir le couvercle du réservoir et d'ajouter de l'eau.

Pour aspirer sur les surfaces, il n'est pas nécessaire de remplir le réservoir, il suffit d'éteindre la chaudière.

12. ENTRETIEN GÉNÉRAL

Pour le nettoyage extérieur de l'appareil, utiliser uniquement un chiffon mouillé d'eau du robinet.

Tous les accessoires se nettoient à l'eau courante. S'assurer qu'ils sont complètement secs avant de les utiliser à nouveau. Ne pas utiliser de produits nettoyants.

13. NETTOYAGE DU BAC DE RÉCUPÉRATION SALETÉ (entretien courant)

13.1 S'assurer que l'appareil est éteint et débranché du secteur.

13.2 Décrocher puis retirer le bac de récupération saleté.

13.3 Saisir la poignée supérieure et la tourner dans le sens des aiguilles d'une montre.

13.4 Retirer lentement le groupe filtre en le tirant vers le haut puis vider le bac dans un récipient approprié.

13.5 Laver le bac et le groupe filtre sous l'eau courante. Secouer pour éliminer l'excès d'eau. Cette opération est particulièrement recommandée si l'on a aspiré des liquides et/ou utilisé la vapeur.

13.6 Remonter le tout en suivant la procédure inverse. Le groupe filtre de UNICO ne requiert aucun séchage. Il est toujours prêt à l'emploi sans temps d'attente inutiles. Toutefois, avant de le ranger, nous conseillons de sécher rapidement le filtre et le bac de récupération à l'aide d'un chiffon pour éviter la formation de mauvaises odeurs.

Vider le bac de récupération chaque fois que le niveau MAX est atteint et après chaque utilisation.

Il est recommandé de vider le bac après chaque utilisation, avant de ranger l'appareil pour empêcher la formation de mauvaises odeurs.

ATTENTION : En présence de mousse à l'intérieur du bac de récupération saleté (généralement due à la présence de détergents sur les surfaces), procéder immédiatement à la vidange et au nettoyage complet selon les procédures décrites dans les chapitres 13, 14 et 17.

14. NETTOYAGE DES FILTRES (entretien extraordinaire)

14.1 S'assurer que l'appareil est éteint et débranché du secteur.

14.2 Décrocher et extraire le bac de récupération saleté.

14.3 Abaisser la poignée du groupe filtre et tourner la calotte de manière à ce que les deux triangles coïncident.

14.4 Soulever la calotte en tirant vers le haut et extraire le filtre à treillis.

14.5 Saisir la poignée du groupe multi-cyclonique et tirer vers le haut.

14.6 Laver le filtre à treillis et le groupe multi-cyclonique sous l'eau courante.

14.7 Essorer le filtre à treillis et remonter le tout dans l'ordre inverse, en s'assurant que la grille du filtre est tournée vers le haut.

14.8 Retirer le filtre HEPA placé dans le corps de l'appareil en le décrochant du levier.

14.9 Rincer le filtre HEPA exclusivement sous l'eau courante et le secouer doucement pour enlever la saleté et l'excès d'eau ; avant de remettre en place le filtre, laisser sécher naturellement à l'abri de toute source de lumière et de chaleur pendant au moins 24 heures.

ATTENTION : Pendant le nettoyage, vérifier l'état des filtres. Remplacer les filtres visiblement endommagés.

Effectuer le nettoyage complet des filtres deux fois par an.

Si l'appareil est utilisé fréquemment pour aspirer la saleté liquide, effectuer cette opération avec une plus grande fréquence.

15. NETTOYAGE DE LA CHAUDIÈRE (entretien extraordinaire)



ATTENTION : Vapeur. Danger de brûlure !

ATTENTION : Danger de brûlure ! Avant d'accéder à la chaudière (retrait du bouchon, remplissage, vidange), éteindre l'appareil au moyen de l'interrupteur et débrancher l'appareil pendant au moins 2 heures.

Se munir d'une clé Allen numéro 6.

Pour maintenir des prestations optimales, nettoyer la chaudière une fois par an et/ou toutes les 50 utilisations.

15.1 Vider le réservoir et retirer le bac de récupération saleté.

15.2 Placer l'appareil sur le côté et retirer le couvercle en utilisant une pièce de monnaie.

15.3 Dévisser le bouchon de la chaudière à l'aide de la clé Allen 6.

15.4 Verser dans la chaudière 200 ml d'eau du robinet.

ATTENTION : Ne pas dépasser la quantité d'eau indiquée et la verser lentement dans la chaudière, en veillant à ne pas la laisser déborder.

15.5 Rincer la chaudière et verser l'eau dans l'évier ou dans un récipient pour l'eau sale. Si l'eau est très sale, répéter l'opération jusqu'à ce que l'eau soit claire.

15.6 Verser dans la chaudière 200 ml d'eau et revisser le bouchon, en s'assurant que le joint est bien vissé. Remettre en place le couvercle.

15.7 Remplir le réservoir d'eau et refermer le couvercle.

15.8 Remettre l'appareil en marche.

Avant d'utiliser la vapeur, diriger le jet dans l'évier ou dans un autre récipient jusqu'à ce que la vapeur soit complètement propre.

16. NETTOYAGE DE LA MINI TURBO BROSSE (entretien extraordinaire)

16.1 Tourner l'embout et retirer la partie supérieure de la mini turbo brosse.

16.2 Nettoyer l'intérieur de la brosse et la refermer en suivant l'ordre inverse.

17. NETTOYAGE DES TUBES D'ASPIRATION (entretien extraordinaire)

17.1 Allumer l'appareil en appuyant sur l'interrupteur général.

17.2 Aspirer 0,5 l d'eau propre d'un récipient et vider le bac de récupération saleté.

17.3 Répéter l'opération jusqu'à ce que l'eau dans le bac de récupération saleté soit suffisamment propre.

17.4 Avec le bac de récupération propre et sans eau, aspirer l'air pendant au moins 5 minutes pour sécher complètement les tubes.

17.5 Vérifier que le bac de récupération et les filtres sont complètement secs.

Il est conseillé de nettoyer les tubes chaque fois que l'on nettoie les filtres et après chaque utilisation intensive du produit.

18. RANGEMENT

18.1 Éteindre et débrancher l'appareil du secteur.

18.2 Tirer légèrement vers soi le câble d'alimentation pour activer l'enroulement automatique, en l'accompagnant doucement.

18.3 On peut loger le groupe tube et gaine sur le corps de

l'appareil en faisant glisser la brosse multifonctions dans le système de rangement situé sur l'appareil.



ATTENTION : Ne pas soulever l'appareil en saisissant le tube télescopique et la brosse dans la position de rangement

Avant de le ranger, nous conseillons de sécher rapidement le filtre et le bac de récupération à l'aide d'un chiffon pour éviter la formation de mauvaises odeurs.

19. DÉPANNAGE - CONSEILS

PROBLÈME	CAUSE	SOLUTION
UNICO ne s'allume pas	Absence de tension	Vérifier le câble, la fiche et la prise
Le moteur s'emballe / aspire peu	Tubes ou accessoires bouchés	Éteindre l'appareil, débrancher l'appareil, retirer toute obstruction des conduits et accessoires
UNICO n'aspire pas / l'aspiration est réduite	Bac de récupération plein ou pas correctement inséré Le réglage de l'aspiration est sur le niveau minimum Bac de récupération saleté ou tube flexible non insérés correctement Les filtres encrassés	Vider le bac et le remettre en place correctement Régler l'aspiration au moyen du curseur sur la poignée Monter correctement le réservoir de collecte et/ou vérifier l'insertion correcte du tube flexible d'aspiration Procéder à un nettoyage des filtres comme décrit dans le chapitre 14
Présence d'eau sous l'appareil pendant l'aspiration de liquides	Les liquides recueillis dans le bac de récupération saleté ont dépassé le niveau MAX Présence de mousse dans le bac de récupération	Vider le bac de récupération Suivre les instructions de nettoyage figurant dans les chapitres 13 et 14
UNICO ne produit pas de vapeur	Interrupteur chaudière éteint Pas d'eau dans la chaudière Tube vapeur non inséré Verrou vapeur activé La chaudière n'est pas encore sous pression	Allumer la touche chaudière Verser de l'eau dans le réservoir comme décrit au chapitre 11 Raccorder le tube vapeur au tube flexible d'aspiration, en accrochant les boutons automatiques ; raccorder le tube vapeur à l'appareil et à la poignée (comme décrit au chapitre 1 et illustré à la page 3) Désactiver le verrou de vapeur sur la poignée Attendre que le voyant vapeur cesse de clignoter
Le sélecteur de la brosse multifonctions ne fonctionne pas	Le support avec la lingette pour le nettoyage à la vapeur est monté sur la brosse	Retirer le support avec la lingette de la brosse
En mode programmes, à la fin de l'aspiration le séchage n'est pas terminé	Passage trop lent sur les surfaces	En mode programmes, on peut toujours activer l'aspiration en appuyant sur la touche aspiration.

PROBLÈME	CAUSE	SOLUTION
L'appareil est sous pression, mais il distribue peu de vapeur	La vapeur d'eau est réglée au niveau minimum	Appuyer sur la touche de réglage vapeur (+) pour augmenter le débit de sortie
Il y a une mauvaise odeur à l'allumage de l'aspiration	Bac de récupération sale ou trop humide	Nettoyer le bac de récupération comme indiqué au chapitre 13, ou tout simplement le sécher. Si l'odeur persiste, procéder au nettoyage approfondi tel que décrit dans les chapitres 13, 14 et 17.
Le jet de vapeur est mélangé à des gouttes d'eau	Le tube vapeur et/ou le tube télescopique sont froids	Diriger le jet de vapeur sur un chiffon pour chauffer les tubes
Le support avec la lingette pour le nettoyage à la vapeur ne s'accroche pas sur la brosse	La brosse est en position B ou C	Régler la brosse multifonctions en position A
Le montage des accessoires est difficile	Les joints d'étanchéité produisent un frottement	Lubrifier les joints d'étanchéité avec de la graisse de silicone ou de la vaseline, ou avec de petites quantités d'huiles végétales.
La pompe de remplissage de la chaudière continue de fonctionner	Il y a de l'air dans le circuit de la chaudière.	Éteindre l'appareil et le laisser refroidir, puis répéter les opérations décrites au chapitre 1
Après avoir aspiré les liquides, il reste des traces de liquide sur le sol	Le liquide stagne à l'intérieur des tubes Sol pas encore sec	Aspirer l'air pendant quelques secondes afin de permettre le transfert des liquides dans le réservoir de collecte Répéter l'aspiration

ALARMES	CAUSE	SOLUTION
 <ul style="list-style-type: none"> -Voyant absence d'eau clignotant -Alarme sonore fixe -LED programmes clignotantes -1^{ère} LED réglage vapeur clignotante 	Anomalie chaudière	Éteindre l'appareil pendant quelques minutes, puis le rallumer. Si le problème persiste, contacter un SAV agréé.
 <ul style="list-style-type: none"> -Voyant absence d'eau clignotant -Alarme sonore fixe -LED programmes clignotantes -2^{ème} LED réglage vapeur clignotante 	La chaudière n'a pas atteint la température désirée.	Éteindre l'appareil pendant quelques minutes, puis le rallumer. Si le problème persiste, contacter un SAV agréé.
 <ul style="list-style-type: none"> -Voyant absence d'eau clignotant -Alarme sonore fixe -LED programmes clignotantes -3^{ème} LED réglage vapeur clignotante 	La pompe continue de se remplir d'eau.	Éteindre l'appareil pendant quelques minutes, puis le rallumer. Si le problème persiste, contacter un SAV agréé.

Si les problèmes persistent, contacter un SAV agréé (www.polti.com pour une liste à jour) ou le Service Clients.

GARANTIE

Cet appareil est réservé à un usage domestique et ménager, il est garanti pendant deux ans à compter de la date d'achat pour tout défaut de conformité existant au moment de la livraison des marchandises ; la date d'achat doit être attestée par un récépissé valable délivré par le vendeur.

En cas de réparation, la machine devra être accompagnée d'une preuve d'achat valide.

La présente garantie n'affecte pas les droits du consommateur dérivant de la Directive Européenne 99/44/CE relative à certains aspects de la vente et des garanties des biens de consommation, droits que le consommateur peut faire valoir face au vendeur.

Cette garantie est valable dans tous les pays qui transposent la Directive Européenne 99/44/CE. Pour les autres pays s'appliquent les réglementations locales en matière de garantie.

CAS DE GARANTIE

Durant la période de garantie, Polti effectue gratuitement les interventions de réparation, sans facturer au client les frais de main-d'œuvre ou de matériel, du produit présentant un défaut de fabrication ou un vice d'origine.

En cas de défauts irréparables, Polti se réserve le droit de proposer au client de remplacer gratuitement le produit.

Pour obtenir une intervention sous garantie, le consommateur devra contacter un SAV agréé Polti et présenter un document délivré par le vendeur à des fins fiscales sur lequel figure la date d'achat du produit. A défaut de la preuve d'achat du produit indiquant la date d'achat, les interventions seront payantes. Conserver soigneusement la preuve d'achat pendant toute la période de garantie.

CAS NON COUVERTS PAR LA GARANTIE

- Tout défaut ou dommage qui n'est pas dû à un défaut de fabrication
- Les défaillances dues à une utilisation incorrecte et non conforme à l'utilisation décrite dans le manuel d'instructions qui fait partie intégrante du contrat de vente du produit ;
- Les défaillances résultant d'un accident (incendie, court-circuit) ou imputables à des tiers (altérations).
- La garantie ne couvre pas les dommages causés par l'utilisation de composants non originaux Polti, par les réparations ou les altérations effectuées par un personnel ou des SAV non agréés Polti.
- Les dommages causés par le client.
- Les pièces (filtres, brosses, gaines, etc.) endommagées par la consommation (biens consommables) ou par l'usure normale.
- Les dommages causés par le tartre.
- Les défaillances causées par le manque d'entretien/nettoyage selon les instructions du fabricant.
- Le montage d'accessoires non originaux Polti, modifiés ou non adaptés à l'appareil.

L'utilisation inappropriée et/ou non conforme aux instructions d'utilisation et à toute autre mise en garde et disposition contenue dans le présent manuel, annule la garantie.

Polti décline toute responsabilité pour d'éventuels dommages qui pourraient résulter directement ou indirectement de personnes, biens ou animaux ou dus au non-respect des indications du manuel d'instructions, en particulier les avertissements relatifs à l'utilisation et à l'entretien du produit.

Pour consulter la liste actualisée des SAV agréés Polti, se connecter au site www.polti.com.

