Gabriel – Mobilier 5 pièces pour chambre à coucher avec lit mezzanine

INSTRUCTIONS D'ASSEMBLAGE DU PRODUIT

NO ITEM WYMO # WY-SC013



MANUEL D'INSTRUCTIONS À LIRE AVANT L'ASSEMBLAGE - À CONSERVER POUR RÉFÉRENCES FUTURES

Félicitations pour l'achat de votre nouveau produit.

Cet élégant mobilier en pin massif arbore un riche fini brun chocolat convenant aux garçons comme aux filles. Pratique et fonctionnel, le charmant mobilier Gabriel comprend un lit mezzanine à 1 place auquel est fixé un bureau et une échelle, 2 bibliothèques et une garde-robe.

Ce produit est fabriqué en pin massif avec finition écologique à base d'eau, non toxique et respectueuse de l'environnement.

Il y a cependant certaines choses que vous devrez faire afin de protéger le fini et ainsi vous assurer de prolonger son utilité durant de nombreuses années.

CONSEILS D'ENTRETIEN

- Éviter de déposer des articles avec des pattes de plastique ou de caoutchouc sur les surfaces. Un coussinet, un feutre ou un napperon entre la surface du bureau et l'objet reste la meilleure solution.
- Ne jamais laisser de liquide ou linge humide sur le meuble.
- Ne pas placer le meuble directement au soleil pour prévenir la décoloration.
- Ne jamais utiliser de nettoyeur à base d'ammoniaque, ceci endommagerait le fini.
- Pour nettoyer, utiliser un linge doux légèrement humide.
- Essuyer par la suite avec un linge propre et sec.

AVERTISSEMENTS DE SÉCURITÉ

- Âges appropriés des enfants: **Plus de 6 ans**
- Toujours utiliser la **grandeur de matelas recommandée** pour éviter les chutes ou que l'enfant se coince
- Dimensions du matelas (L x l x H) : Utiliser seulement un matelas 1 place
190.5 cm x 99.1 cm x 15.2 cm (75 po x 39 po x 6 po)
- L'épaisseur du matelas ne doit pas dépasser **15.2 cm (6 po)**
- Ne jamais surélever le matelas. Vous devez avoir une hauteur minimum de **12.7 cm (5 po)** entre la surface du matelas et la partie supérieure de la barrière de sécurité.
- Il ne doit pas y avoir un espace de plus de **2.5 cm (1 po)** entre le matelas et les côtés lorsque le matelas est centré.
- Interdire la présence de plus d'une personne sur le lit mezzanine.
- Toujours utiliser l'échelle pour grimper ou descendre du lit.
- Ne pas jouer ni sauter sur ou sous le lit.
- Vérifier régulièrement l'échelle, les rails de protection et toutes les autres pièces qui peuvent se desserrer.
- Poids maximum: **90.7 kg (200 lb)**

RISQUE D'ÉTRANGLEMENT

Ne pas placer ou accrocher des articles non conçus à cette fin à un endroit quelconque du lit mezzanine, comme par exemples, des crochets, ceintures, cordes à danser, etc.

RENSEIGNEMENTS DU SERVICE À LA CLIENTÈLE

NE RETOURNEZ PAS CET ARTICLE AU DÉTAILLANT

CE PRODUIT EST COUVERT PAR UNE GARANTIE LIMITÉE DU FABRICANT.

SI VOUS CONSTATEZ QUE DES PIÈCES SONT MANQUANTES OU ENDOMMAGÉES OU SI VOUS AVEZ DES QUESTIONS CONCERNANT L'ASSEMBLAGE, VOUS POUVEZ COMMUNIQUER AVEC LE SERVICE À LA CLIENTÈLE DE WYMO:

PAR TÉLÉPHONE SANS FRAIS AU NUMÉRO : 1-855-644-4484

PAR COURRIEL À L'ADRESSE : wymocanada@gmail.com

PAR FAX AU NUMÉRO : (450) 414-0909

GARANTIE LIMITÉE

Wymo offre au premier acheteur une garantie contre tout défaut de fabrication se rapportant aux composantes du meuble pour une période de deux (2) ans à compter de la date d'achat. Le mot « défaut » utilisé dans cette garantie signifie une imperfection pouvant altérer l'usage auquel le produit est destiné.

Cette garantie est expressément limitée au remplacement de composantes de meubles présentant des défauts. Si le composant est défectueux selon les termes de la garantie, Wymo le remplacera sans frais. Aucun travail de montage n'est inclus.

Cette garantie s'applique aux conditions normales d'utilisation, mais ne s'applique pas aux défauts qui résultent de dommages intentionnels, négligence, utilisation commerciale ou lorsque les conseils d'entretien n'ont pas été respectés et que les meubles ont été exposés aux éléments.

SERVICE À LA CLIENTÈLE 1-855-644-4484

legareconcept.ca

Safety warnings Consignes de sécurité

Do not push the bed, only raise it by four people
Ne pas pousser le lit, seulement le soulever par quatre personnes



No jumping on the bed
Ne pas sauter sur le lit

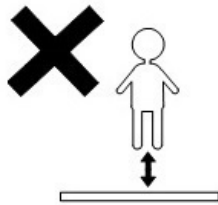

Maximum weight
Poids maximum:
90 kg (200 lb)

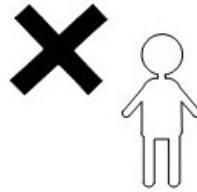

**THIS PACKAGE CONTAINS SMALL PARTS. KEEP AWAY FROM CHILDREN.
CE PAQUET CONTIENT DE PETITES PIÈCES ET DOIT ÊTRE TENU HORS DE LA PORTÉE DES ENFANTS.**

Please keep this instruction carefully for future needs.
S'il vous plaît conserver soigneusement ces instructions pour les besoins futurs.

ATTENTION

If a part of the bed received is defective or missing, please find the number of the part in the hardware list and contact our customer service by email at: wymocanada@gmail.com

Thank you !

ATTENTION

Si une pièce du lit reçu est défectueuse ou manquante, s'il vous plaît trouver le numéro de la pièce dans la liste du matériel et communiquer avec notre service à la clientèle par courriel à: wymocanada@gmail.com

Merci !

Assembly instructions Instructions d'assemblage

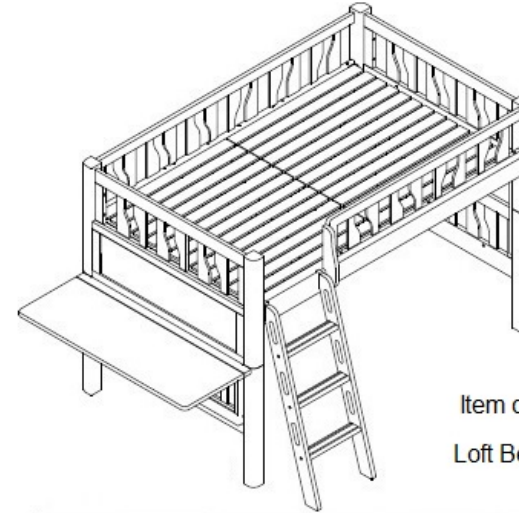











Item code: WY-SC013
Loft Bed / Lit Mezzanine











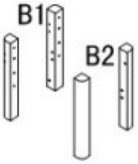
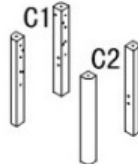

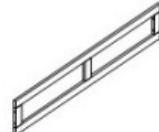
Size Grandeur	Length Longueur (cm)	Width Largeur (cm)	Height Hauteur (cm)
Outer size Grandeur extérieure	256	166	145
Inner size Grandeur intérieure	191	121	

- ① Assembly should be guided carefully by this instruction. Please read this entire guide before assembly.
Les instructions d'assemblage doivent être suivies avec soin. Veuillez lire entièrement le guide avant de débuter l'assemblage.
- ② Easy assembly required 2 people.
Pour faciliter l'assemblage, deux personnes sont requises.
- ③ It is recommended assembling the product on a carpet to avoid scratch.
Il est recommandé d'assembler le produit sur un tapis afin d'éviter les égratignures.

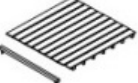
legareconcept.ca

Please check the hardwares and components below carefully
 Vérifier soigneusement les pièces et la quincaillerie ci-dessous

1	2	3	4	5	6
					
$\phi 10 \times 60 \text{mm}$	$\phi 10 \times 80 \text{mm}$	16# $\phi 1/4'' \times 19 \text{mm}$	13# $\phi 1/4'' \times 35 \text{mm}$	13# $\phi 1/4'' \times 57 \text{mm}$	13# $\phi 1/4'' \times 76 \text{mm}$
Wooden stick Goujon de bois	Iron pin Goujon de métal	Screw bolt Boulon	Screw bolt Boulon	Screw bolt Boulon	Screw bolt Boulon
16PCS	4PCS	11PCS	7PCS	30PCS	8PCS
7	8	9	10	11	
					
$\phi 1/4'' - \phi 9.5 \times 12 \text{mm}$	8# $\phi 4 \times 30 \text{mm}$	8# $\phi 4 \times 40 \text{mm}$	$\phi 15 - \phi 19 \times 4 \text{mm}$	D=4mm	
Cross hole nut Écrou cylindrique	Flat head screw Vis à tête plate	Flat head screw Vis à tête plate	Srew plugs Cache-vis	Hexagonal key Clé hexagonale	
6PCS	8PCS	12PCS	31PCS	1PCS	

A 	B 	C 	D 	E 	F 
Head and feet frame Têtes et pieds de lit	Up feet stick Montants du lit (haut)	Down feet stick Montants du lit (bas)	Front handrail Tour du lit (devant)	Back handrail Tour du lit (arrière)	Back frame Cadre arrière
4PCS	4PCS	4PCS	1PC	1PC	1PC
G 	H 	I 	J 	K 	L 
Front side slat Planche latérale avant	Ladder stool Côtés de l'échelle	Step Marches de l'échelle	Mattress board Base pour matelas	Table board Dessus de la table	Table stand frame Cadre de la table
1PC	2PCS	3PCS	1SET	1PC	1PC
M 	N 	O 	P 		
Cork board Tableau de liège	Reinforcing board Renforcement	Connecting board Coin de raccordement	Connecting slat Barre de raccordement		
1PC	1PC	2PCS	2PCS		

1 Step 1
Étape 1

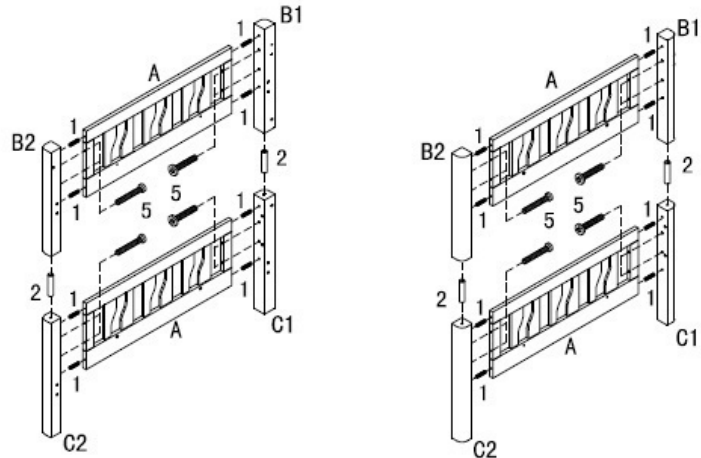

2 Step 2
Étape 2

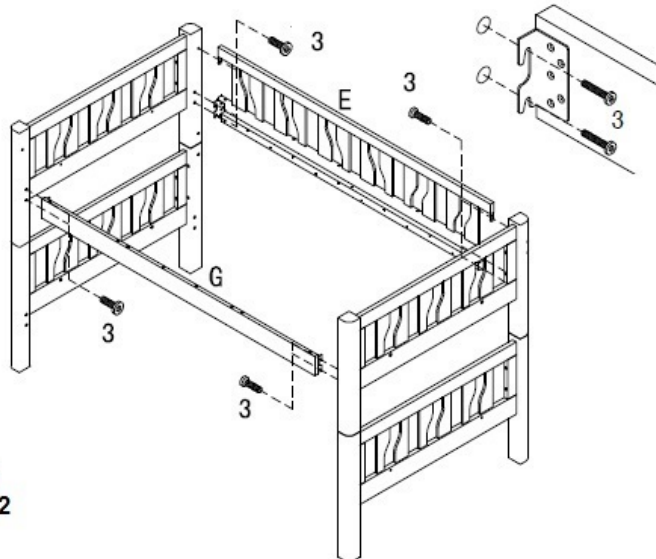

3 Step 3
Étape 3

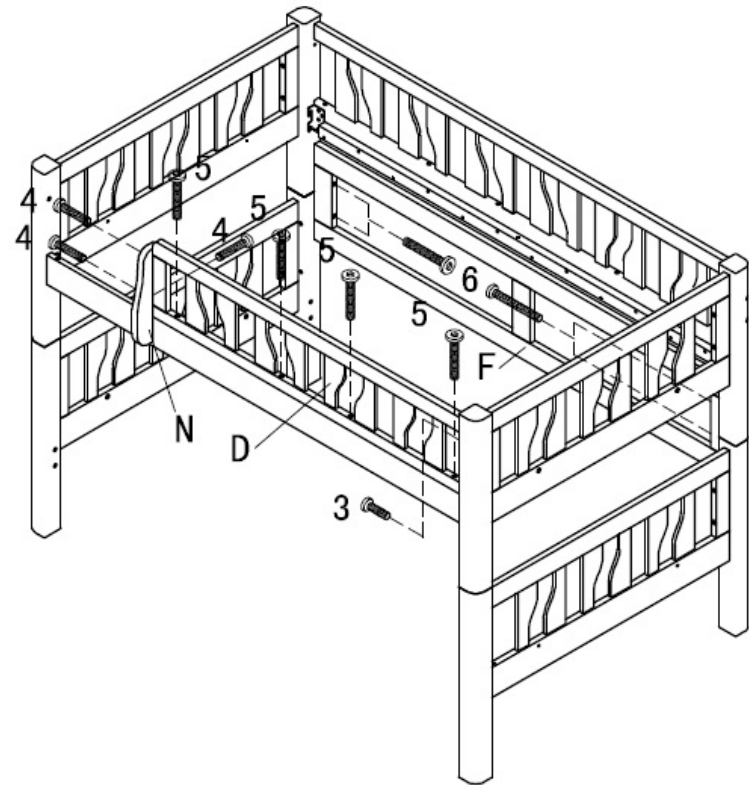

4 Step 4
Étape 4

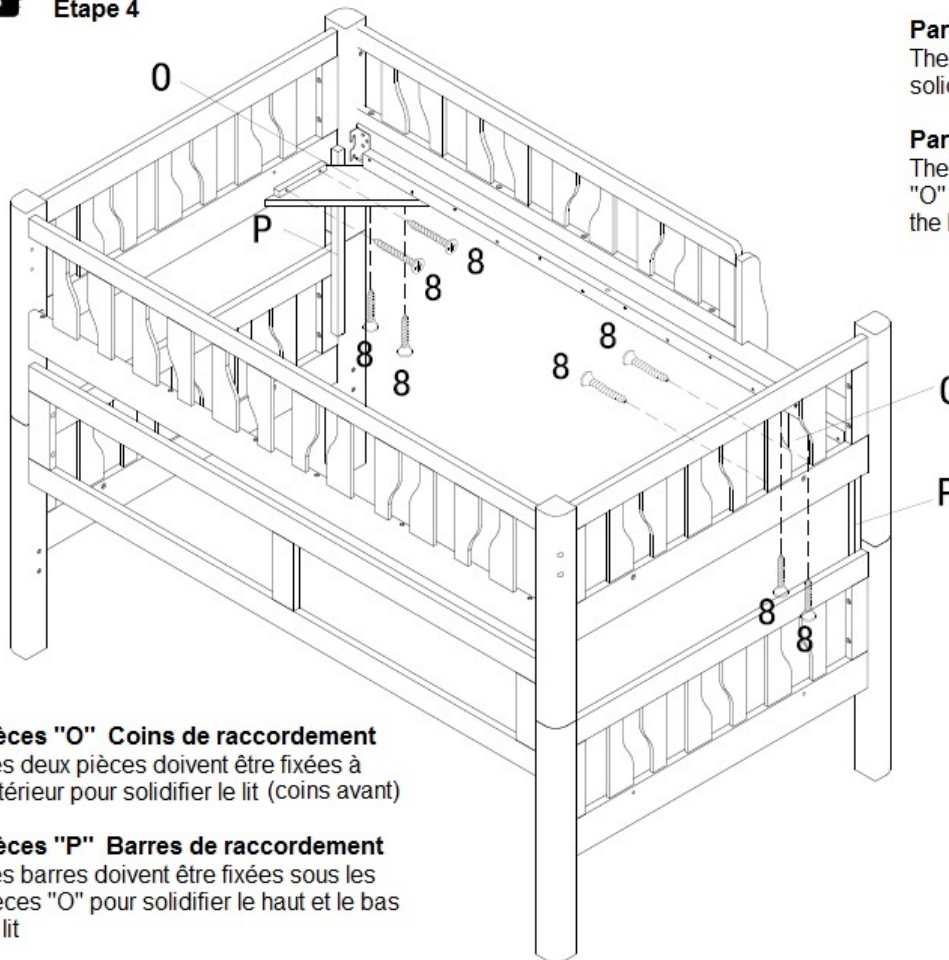

Parts "O" Connecting Board

These two parts have to be fixed inside to solidify the bed (front sides)

Parts "P" Connecting Slats

These slats have to be fixed under the parts "O" inside of the bed to solidify the top and the bottom

Pièces "O" Coins de raccordement
Ces deux pièces doivent être fixées à l'intérieur pour solidifier le lit (coins avant)

Pièces "P" Barres de raccordement
Ces barres doivent être fixées sous les pièces "O" pour solidifier le haut et le bas du lit

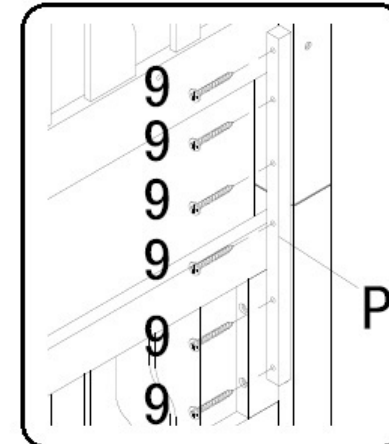

WY-SC013

5 Step 5
Étape 5

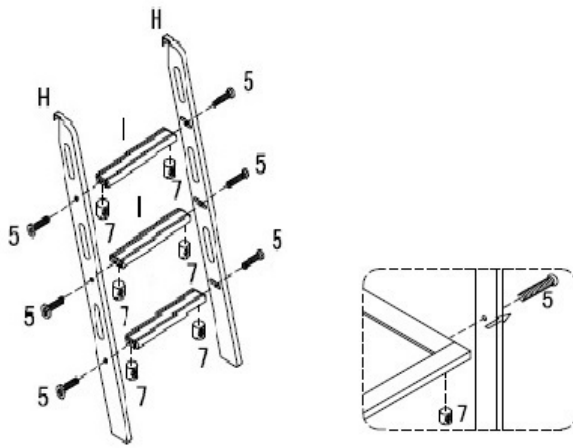

6 Step 6
Étape 6

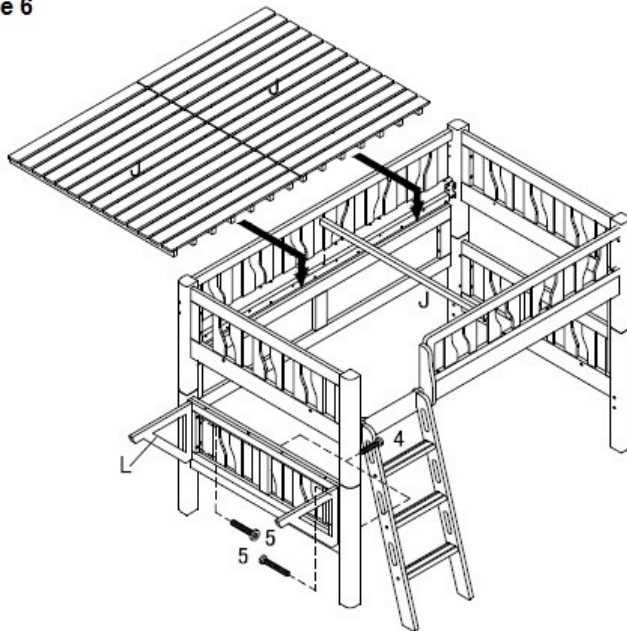

WY-SC013

7 Step 7
Étape 7

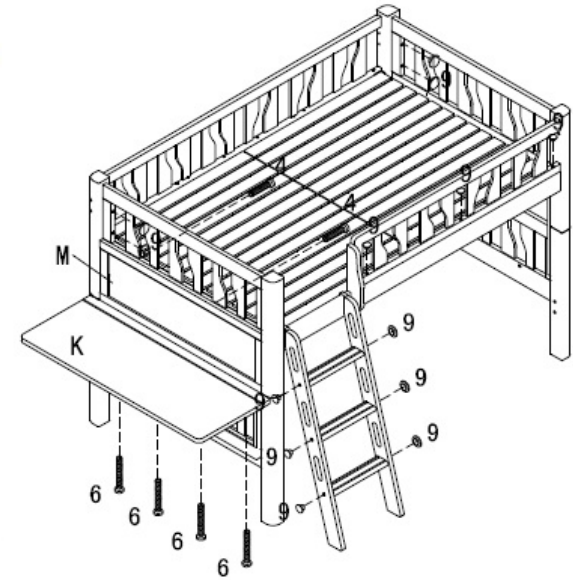

8 Step 8
Étape 8

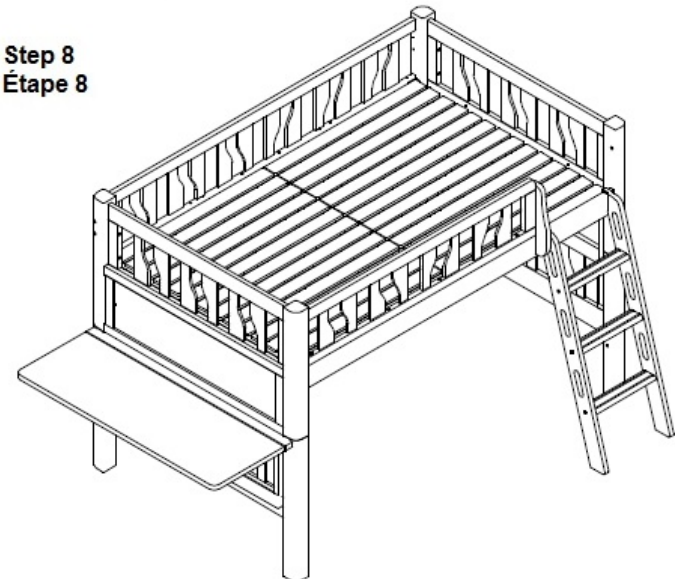



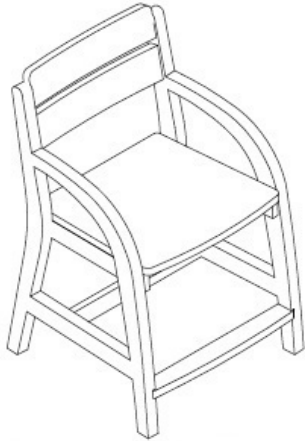



WY-SX001











Item code: WY-SX001

Chair / Chaise

Size	Length (mm)	Width (mm)	Height (mm)
	510	490	785

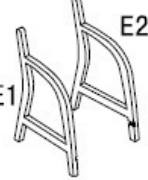
1  ø8*40mm Wooden stick Goujon de bois 8PCS	2  13# ø1/4"*35mm Screw bolt Boulon 4 PCS	3  13# ø1/4"*51mm Screw bolt Boulon 8PCS	4  13# ø1/4"*63mm Screw bolt Boulon 8 PCS
5  1/4"-ø9.5*12 mm Cross hole nut Écrou cylindrique 12 PCS	6  ø15-ø19*4mm Screw plugs Cache-vis 8 PCS	7  D=4mm Hexagonal key Clé hexagonale 1PCS	

WY-SX001

A  Seat Siège 1 PC	B  Slat 37.5cm Barre 37.5cm 1PC	C  Slat 40cm Barre 40cm 1PC	D  Slats 37cm Barres 37cm 2 PCS
E  Sides Côtés 2 PCS	F  Back Dossier 1PC	G  Back Dossier 1PC	H  Slat 41.5cm Barre 41.5cm 1PC
I  Footrest Repose-pieds 1PC			

1 Step 1
Étape 1

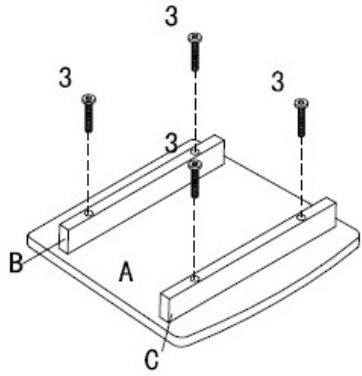

2 Step 2
Étape 2

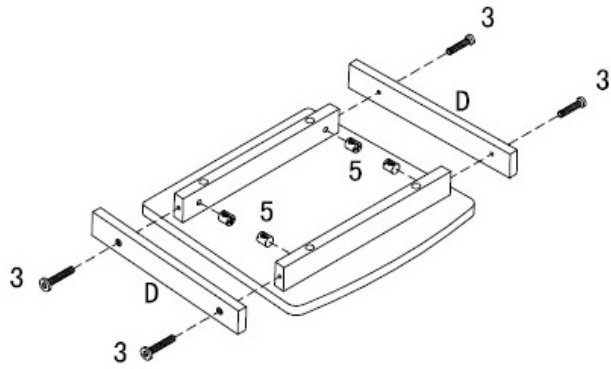

3 Step 3
Étape 3

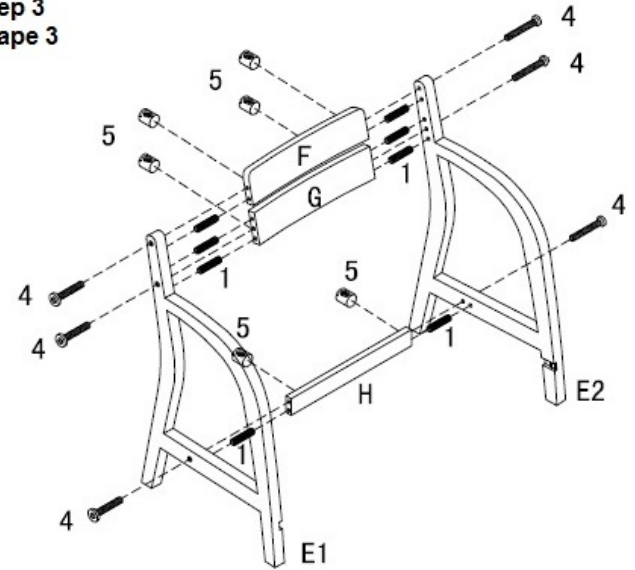

4 Step 4
Étape 4

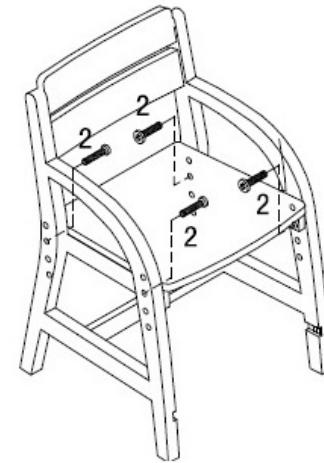

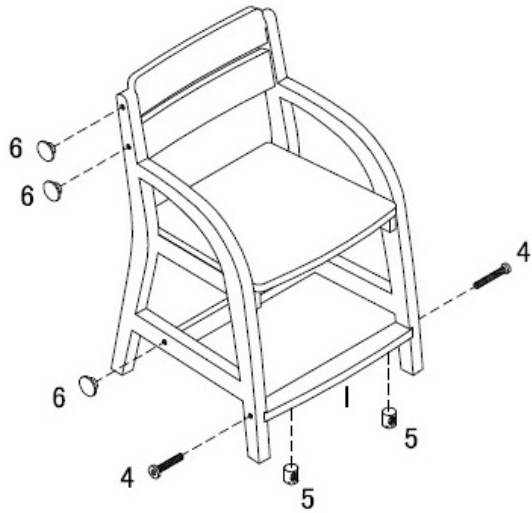
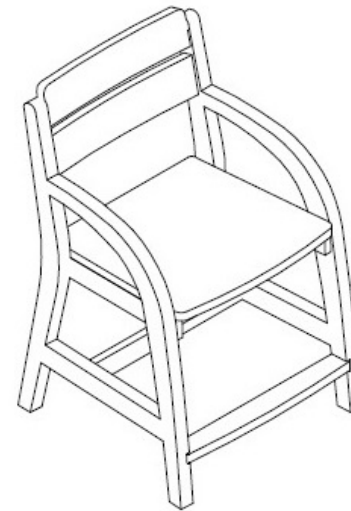
5Step 5
Étape 5**6**Step 6
Étape 6

(Finished)