



 Oregon
S C I E N T I F I C

+ECO Solar Weather Clock
Model: BAR332ES / BAR332ESA / BAR332ESU

User Manual

+ECO Solar Weather Clock
Model: BAR332ES / BAR332ESA /
BAR332ESU

USER MANUAL

CONTENTS

Earth Friendly	2
Overview	2
Front View	2
Top View	3
Bottom View	3
Solar Panel	4
Remote Sensor	4
Getting Started	4
Solar Panel	4
Backup Power	6
Remote Sensor	6
Clock and Calendar	7
Clock Reception	7
Manually Set Clock	7
Alarm	8
Temperature	8
Weather forecast	8
Backlight	9

Reset	9
Specifications	9
Precautions	9
About Oregon Scientific	10
EU-Declaration of Conformity	10
FCC Statement	10



EARTH FRIENDLY

The +ECO line embodies our commitment to environmental concerns. Aware of threats facing the world we live in, Oregon Scientific™ has combined technological know-how, practicality and style to create this line of environmentally friendly products. These products provide practical solutions while enabling you and us to fulfill our environmental responsibility.

Simply detach the solar panel and face it directly towards the sun for a few hours to receive the amount of energy necessary to power the device.

Together we can improve the world we live in.





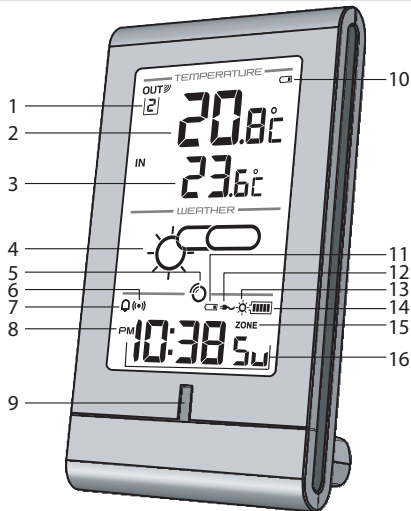



OVERVIEW

FRONT VIEW







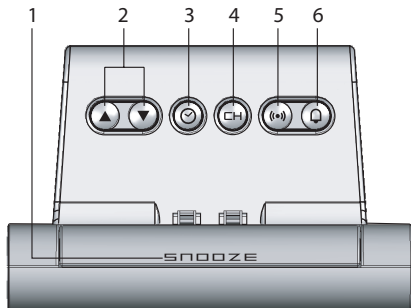

OUT

1. [2] : Remote sensor reception indicator and outdoor channel selected
2. Outdoor temperature
3. Indoor temperature
4. Weather forecast

5. : Clock signal reception indicator
6. : Alarm time is displayed
7. : Daily alarm is On
8. AM / PM
9. Rechargeable battery status LED indicator
10. : Outdoor remote sensor battery low
11. : Main unit back-up batteries low / no battery
12. : AC adaptor connected
13. : Rechargeable battery is low / solar panel detached
14. : Rechargeable battery level indicator
15. **ZONE**: Time zone offset
16. Calendar / Clock with weekday / seconds

TOP VIEW



1. **SNOOZE**: Activate snooze alarm / backlight
2.  / : Increase / decrease value of the setting; activate / deactivate clock reception signal
3. : Change display; set clock
4. : Toggle between outdoor temperature channels (1-3); initiate auto-toggle
5. : View alarm status; set alarm
6. : Activate / deactivate alarm function

BOTTOM VIEW

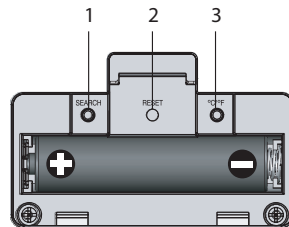

1. **SEARCH**: Initiate sensor search
2. **RESET**: Reset unit to default settings
3. **°C / °F**: Select temperature unit

SOLAR PANEL

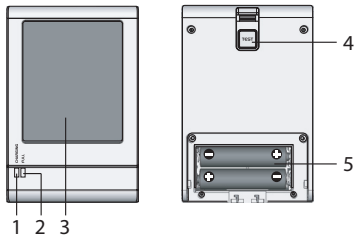

1. CHARGING: charging in process
2. FULL: batteries fully charged (when **TEST** is pressed)
3. Solar panel
4. **TEST** establish if battery is full
5. Battery compartment

REMOTE SENSOR

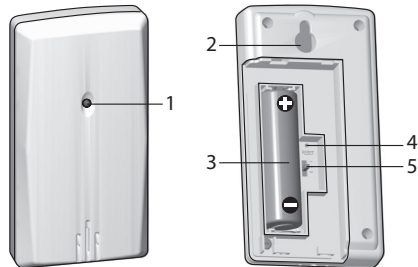

1. LED status indicator
2. Wall mount hole
3. Battery compartment
4. **RESET**: Reset unit to default settings
5. **CHANNEL** switch

GETTING STARTED

SOLAR PANEL

This product uses two AAA rechargeable batteries which should be charged via the solar panel. For the batteries' first charge, it is strongly advised to charge it for at least 12 hours.

To charge the battery:

1. Detach solar panel by exerting downward pressure and pulling at a 45° angle (approx.) away from main unit.

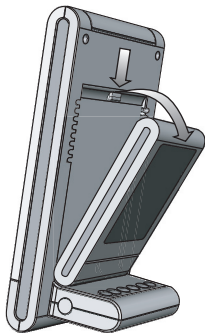

2. Insert 2 AAA rechargeable batteries in battery compartment located at the back of the solar panel.

IMPORTANT Place ONLY NiMH type rechargeable batteries in the solar panel battery compartment. Do not charge non-rechargeable batteries.

3. Expose the solar panel directly to sunlight for approximately 5-6 hours to charge the battery. The (red) CHARGING LED on solar panel will light up indicating there is sunlight and unit is charging.

TIP Press and hold **TEST** located at the back of the solar panel. (Green) FULL LED indicates batteries have been fully charged.

4. Align holes with protruding plastic. Push solar panel towards main unit and snap into place.

5-6 hours of battery charging will normally provide power to operate unit for 2 months.

When the rechargeable battery is nearly flat or when solar panel has been detached, the (green) LED indicator on the main unit and ☀ will flash.

TIPS

- For best results when charging the battery, place the solar panel directly with view to sunlight.
- Direct solar panel as follows:

Solar panel facing:	if you reside in the:
North	Southern Hemisphere
South	Northern Hemisphere

- Do not scratch the solar panel's surface or wipe it with strong detergent.
- Do not expose the solar panel to rain, snow or moisture.
- The duration of the rechargeable battery's charging or operating time is determined by either the intensity of sunlight or the position of the solar panel towards the sun.
- Do not overcharge the batteries.

BACKUP POWER

1 piece AAA battery

In the case when the rechargeable battery is flat or nearly flat or when the solar panel has been detached, the AAA battery can act as backup power supply for the main unit.

1. Remove the battery compartment located at the base of the unit.
2. Insert the battery, matching the polarity.
3. Press **RESET** after each battery change.

Power adaptor (not included)

The adaptor powers the unit and can also be used for charging the rechargeable battery. When connected to the main unit,  will be displayed.

NOTE The main unit and adaptor should not be exposed to wet conditions. No objects filled with liquid, such as vases, should be placed on the main unit and adaptor.

REMOTE SENSOR

This product can work with up to 3 sensors at any one time to capture temperature readings in various locations.



To set up the remote sensor:

1. Slide open the battery compartment.

2. Slide channel switch to select a channel (1, 2, 3). Ensure you use a different channel for each sensor.
3. Insert the battery, matching the polarities.
4. Press **RESET** after each battery change.
5. Close the battery compartment.
6. Press and hold **SEARCH** for 2 seconds to initiate a sensor search.

NOTE Use alkaline batteries for longer usage and consumer grade lithium batteries in temperatures below freezing.

The remote sensor reception icon will show the following status:

ICONS	MEANING
	Main unit is searching for sensor(s)
	A sensor channel has been found
	No sensor found

TIP Ideal placements for the sensor would be in any location on the exterior of the home at a height of not more than 1.5 m (5 ft) and which can shield it from direct sunlight or wet conditions for an accurate reading.

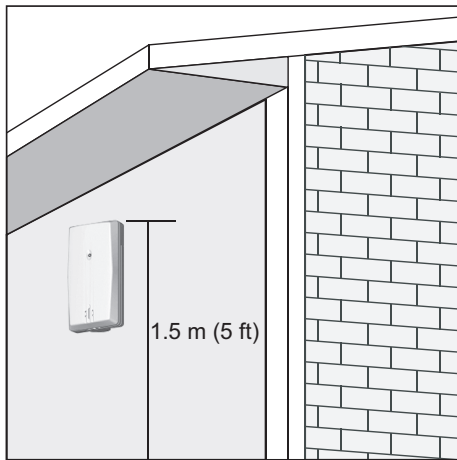

BAR332ESU: UK: MSF-60 signal: within 1500 km (932 miles) of Anthorn, England.

BAR332ESA: WWVB-60 signal: within 3200km (2000 miles) of Fort Collins Colorado.

To enable / disable clock signal reception:

Press and hold ▲ to enable or ▼ to disable clock signal reception.

NOTE Reception takes 2-10 minutes. If the signal is weak, it can take up to 24 hours to get a valid signal. If signal reception is unsuccessful, place your unit next to a window, press and hold ▲ to force another signal search.

Clock signal reception indicator:

STRONG SIGNAL	WEAK / NO SIGNAL

CLOCK AND CALENDAR

CLOCK RECEPTION

This product is designed to synchronize its clock automatically with a clock signal.

BAR332ES: EU: DCF-77 signal: within 1500 km (932 miles) of Frankfurt, Germany.

MANUALLY SET CLOCK

To set the clock manually, disable the clock signal reception first.

1. Press and hold ☺.
2. Press ▲ / ▼ to change the settings.
3. Press ☺ to confirm.

The settings order is: time zone, 12/24 hr format, hour, minute, year, calendar mode (month – day / day – month), month, day and language.

BAR332ES / BAR332ESU: Time zone offset sets the clock +/- 23 hours from the received clock signal time. If you have deactivated the clock signal reception, do not set a value for time zone.

NOTE If you enter +1 in the time offset setting, this will give you your local time plus one hour. If you are in the US (BAR332ESA) set the clock to:

PA for Pacific time MO for Mountain time

CE for Central time EA for Eastern time





NOTE The language options are English (E), German (D), French (F), Italian (I), Spanish (S) and Russian (R).

To select clock display:

Press  to toggle between clock with seconds, clock with weekday and calendar.

ALARM

To set the alarm:

1. Press and hold  to enter alarm setting.
2. Press  /  to set hour / minute.
3. Press  to confirm.

 indicates alarm is ON.

To activate / deactivate alarm:

Press .

To silence the alarm:

- Press **SNOOZE** to silence it for 8 minutes
- OR
- Press any key to turn the alarm off and activate it again after 24 hours.

To display alarm:



Press .

TEMPERATURE

To toggle temperature unit:





Press °C / °F.

To toggle between each outdoor sensor's readings:

- Press  repeatedly
- OR
- Press and hold  for 2 seconds to initiate auto toggle of outdoor channels.

WEATHER FORECAST

This product forecasts the next 12 to 24 hours of weather forecast within a 30-50 km (19-31 mile) radius.

	Sunny
	Partially cloudy
	Cloudy
	Rainy
	Snowy

BACKLIGHT

Press **SNOOZE** to activate backlight for 3 seconds.

RESET

Press **RESET** to return to the default settings.

SPECIFICATIONS

MAIN UNIT

TYPE	DESCRIPTION
L x W x H	158 x 87 x 55mm (6.2 x 3.4 x 2.2 in)
Weight	280 g (9.88 oz) without battery

Signal frequency	433 MHz
Power	2 x UM-4 (AAA) rechargeable batteries; 6V AC adaptor (not included) 1 x UM-4 (AAA) battery (for backup)

REMOTE SENSOR (THN132N)

L x W x H	96 x 50 x 22mm (3.78 x 1.97 x 0.87 in)
Weight	62 g (2.22 ounces) without battery
Transmission range	30 m (98ft) unobstructed
Temperature range	-20°C to 60°C (-4°F to 140°F)
Power	1 x UM-3 (AA) 1.5 V battery

PRECAUTIONS

- Do not subject the unit to excessive force, shock, dust, temperature or humidity
- Do not cover the ventilation holes with any items such as newspapers, curtains etc.
- Do not immerse the unit in water. If you spill liquid over it, dry it immediately with a soft, lint-free cloth.
- Do not clean the unit with abrasive or corrosive materials.
- Do not tamper with the unit's internal components. This invalidates the warranty.
- Only use fresh batteries. Do not mix new and old batteries.

- Images shown in this manual may differ from the actual display.
- When disposing of this product, ensure it is collected separately for special treatment.
- Placement of this product on certain types of wood may result in damage to its finish for which Oregon Scientific will not be responsible. Consult the furniture manufacturer's care instructions for information.
- The contents of this manual may not be reproduced without the permission of the manufacturer.
- Do not dispose old batteries as unsorted municipal waste. Collection of such waste separately for special treatment is necessary.
- Please note that some units are equipped with a battery safety strip. Remove the strip from the battery compartment before first use.

NOTE The technical specifications for this product and the contents of the user manual are subject to change without notice.

NOTE Features and accessories will not be available in all countries. For more information, please contact your local retailer.

ABOUT OREGON SCIENTIFIC

Visit our website (www.oregonscientific.com) to learn more about Oregon Scientific products. If you're in the US and would like to contact our Customer Care department directly, please visit:

www2.oregonscientific.com/service/support.asp

For international inquiries, please visit:
www2.oregonscientific.com/about/international.asp

EU-DECLARATION OF CONFORMITY

Hereby, Oregon Scientific, declares that this +ECO Solar Weather Clock (model: BAR332ES / BAR332ESU/ BAR332ESA) is in compliance with the essential requirements and other relevant provisions of Directive 1999/5/EC. A copy of the signed and dated Declaration of Conformity is available on request via our Oregon Scientific Customer Service.



COUNTRIES RTTE APPROVED COMPLIED
All EU countries, Switzerland 
and Norway 

FCC STATEMENT

This device complies with Part 15 of the FCC Rules. Operation is subject to the following two conditions: (1) This device may not cause harmful interference, and (2) This device must accept any interference received, including interference that may cause undesired operation.

WARNING Changes or modifications not expressly approved by the party responsible for compliance could void the user's authority to operate the equipment.

NOTE This equipment has been tested and found to comply with the limits for a Class B digital device, pursuant to Part 15 of the FCC Rules. These limits are designed to provide reasonable protection against harmful interference in a residential installation.

This equipment generates, uses and can radiate radio frequency energy and, if not installed and used in accordance with the instructions, may cause harmful interference to radio communications. However, there is no guarantee that interference will not occur in a particular installation. If this equipment does cause harmful interference to radio or television reception, which can be determined by turning the equipment off and on, the user is encouraged to try to correct the interference by one or more of the following measures:

- Reorient or relocate the receiving antenna.
- Increase the separation between the equipment and receiver.
- Connect the equipment into an outlet on a circuit different from that to which the receiver is connected.
- Consult the dealer or an experienced radio / TV technician for help.

DECLARATION OF CONFORMITY

The following information is not to be used as contact for support or sales. Please visit our website at www2.oregonscientific.com/service for all enquiries.

We

Name: Oregon Scientific, Inc.
 Address: 19861 SW 95th Ave., Tualatin,
 Oregon 97062 USA
 Telephone No.: 1-800-853-8883

declare that the product

Product No.: BAR332ES / BAR332ESU /
 BAR332ESA
 Product Name: +ECO Solar Weather Clock
 Manufacturer: IDT Technology Limited
 Address: Block C, 9/F, Kaiser Estate,
 Phase 1, 41 Man Yue St.,
 Hung Hom, Kowloon,
 Hong Kong

is in conformity with Part 15 of the FCC Rules. Operation is subject to the following two conditions: 1) This device may not cause harmful interference. 2) This device must accept any interference received, including interference that may cause undesired operation.

Station Météo
Horloge Solaire ECO
Modèle: BAR332ES / BAR332ESA /
BAR332ESU

Rétro éclairage	9
Réinitialisation du système.....	10
Caractéristiques	10
Précautions	10
À propos d'Oregon Scientific	11
Europe - Déclaration de conformité	11

MANUEL DE L'UTILISATEUR

TABLE DES MATIÈRES

Ecologique	2
Vue d'ensemble	2
Face avant.....	2
Vue supérieure	3
Vue du bas	4
Panneau solaire.....	4
Sonde sans fil.....	4
Au commencement	5
Panneau solaire.....	5
Alimentation de secours	6
Sonde sans fil	6
Horloge et calendrier	7
Réception de l'horloge.....	7
Régler manuellement l'horloge.....	8
Alarme	9
Température	9
Prévision météo	9

ÉCOLOGIQUE

La gamme +ECO incarne notre engagement pour l'environnement. Conscients des menaces pesant sur le monde dans lequel nous vivons, Oregon Scientific™ a combiné savoir-faire technologique, fonctionnalité et style, pour créer sa gamme de produits respectueux de l'environnement. Ces produits vous fournissent des solutions pratiques tout en nous permettant d'être à la hauteur de notre responsabilité environnementale.

Vous n'avez qu'à détacher le panneau solaire et le positionner face au soleil pendant quelques heures, pour recevoir la quantité d'énergie nécessaire pour alimenter l'appareil.

Ensemble, nous pouvons améliorer le monde dans lequel nous vivons.

VUE D'ENSEMBLE

FACE AVANT

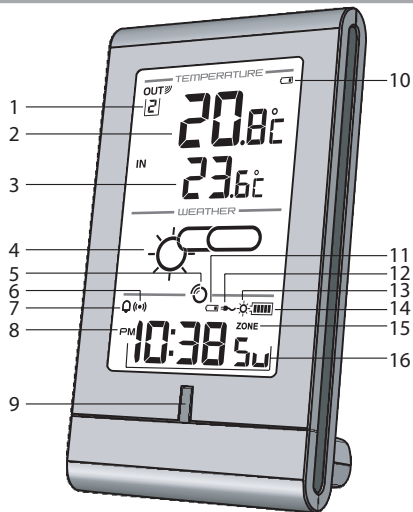

- OUT
1. [2] : Indicateur de réception de la sonde sans fil et canal extérieur sélectionné
 2. Température extérieure
 3. Température intérieure

4. Prévision météorologique
5. ☎: Indicateur de réception du signal de l'horloge
6. ((•)): Heure de l'alarme affichée
7. 📞: L'alarme quotidienne est activée
8. Icône AM / PM
9. Indicateur LED du statut de la pile rechargeable
10. 🔋: La pile de la sonde sans fil est faible
11. 🔋: Les piles de secours de l'appareil principal sont faibles / aucune pile
12. 📏: Adaptateur secteur CA branché
13. ☀: La pile rechargeable est faible / le panneau solaire est détaché
14. 🔋: Indicateur de niveau de la pile rechargeable
15. **ZONE**: Fuseau horaire
16. Calendrier / Horloge avec les jours de la semaine / secondes

VUE SUPÉRIEURE

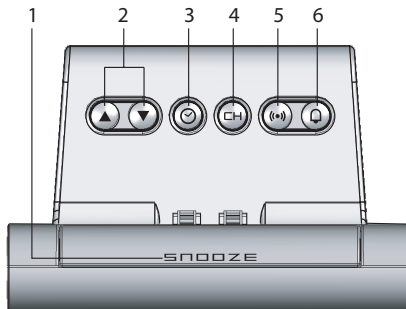

1. **SNOOZE** (Rappel d'alarme) : Active l'alarme par rappel (snooze) / le rétro éclairage
2. ▲ / ▼ : Augmente / diminue les valeurs du réglage ; active / désactive le signal de réception de l'horloge
3. ☎ : Permet de modifier l'affichage de l'horloge et de régler l'horloge
4. CH : Permet d'alterner entre les canaux de température extérieure (1-3) ; initie l'alternance automatique
5. ((•)) : Visualisation du statut de l'alarme ; réglage de l'alarme
6. 📞 : Permet d'activer / désactiver la fonction alarme

VUE DU BAS

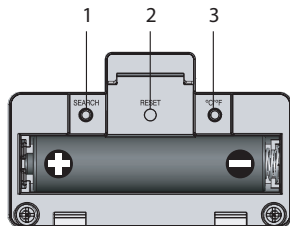

1. **RECHERCHE** : Permet d'initier la recherche de la sonde
2. **RESET** (REINITIALISER) : Réinitialise l'appareil aux réglages par défaut
3. **°C / °F** : Permet de sélectionner l'unité de mesure de la température

PANNEAU SOLAIRE

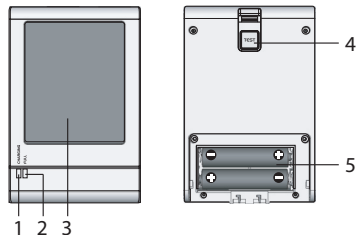

1. **CHARGING** : Chargement en cours
2. **FULL** : Les piles sont entièrement chargées (en appuyant sur **TEST**)
3. Panneau solaire
4. La touche **TEST** permet d'établir si la pile est chargée
5. Compartiment des piles

SONDE SANS FIL

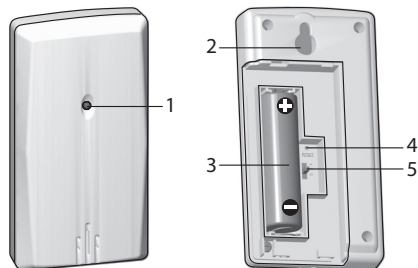

1. Indicateur LED
2. Trou de fixation murale
3. Compartiment des piles
4. **RESET** (REINITIALISER) : Réinitialise l'appareil aux réglages par défaut
5. Bouton **CHANNEL** (CANAL)

AU COMMENCEMENT

PANNEAU SOLAIRE

Ce produit utilise une pile rechargeable que vous devez charger à l'aide du panneau solaire. Lors de la première utilisation, nous vous recommandons de charger la pile pendant au moins 12 heures.

Pour charger la pile :

1. Détachez le panneau solaire en exerçant une pression vers le bas et en le tirant à environ 45° de l'appareil principal.

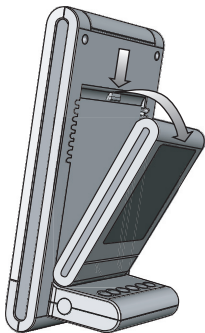

2. Insérez 2 piles rechargeables AAA dans le compartiment des piles situé à l'arrière du panneau solaire.

IMPORTANT Insérez des piles rechargeables de type NiMH dans le compartiment des piles du panneau solaire. Ne pas charger des piles non rechargeables.

3. Exposez le panneau solaire directement face au soleil pendant approximativement 5 à 6 heures pour recharger les piles. La LED CHARGING (rouge) sur le panneau solaire clignotera pour indiquer que l'énergie solaire est suffisante pour recharger l'appareil.

ASTUCE Appuyez et maintenez **TEST** située à l'arrière du panneau solaire. La LED FULL (vert) indique que les piles sont entièrement chargées.

4. Alignez les trous avec le plastique qui dépasse. Poussez le panneau solaire en direction de l'appareil principal et remettez-le en place.

Charger la pile pendant 5 à 6 heures vous permettra normalement d'exploiter l'appareil pendant 2 mois.

Si la pile rechargeable est presque vide ou si le panneau solaire est détaché, le voyant LED (vert) situé sur l'appareil principal et l'icône ☀ clignoteront.

CONSEILS

- Pour obtenir de meilleurs résultats lors du chargement de la pile, positionnez le panneau solaire directement vers le soleil.

- Orienter le panneau solaire comme suit :

Panneau solaire orienté :	si vous habitez :
Nord	L'hémisphère sud
Sud	L'hémisphère nord

- Ne pas rayer la surface du panneau solaire ou ne pas la nettoyer avec un détergeant agressif.
- Ne pas exposer le panneau solaire à la pluie, la neige ou l'humidité.
- La durée de chargement de la pile rechargeable ou sa durée de fonctionnement est déterminée par l'intensité du soleil ou la position du panneau solaire.
- Ne pas surcharger les piles rechargeables.

ALIMENTATION DE SECOURS

1 pile AAA

Dans l'éventualité où la pile rechargeable est vide ou presque vide, ou si le panneau solaire est détaché, vous pouvez utiliser la pile AAA en tant qu'alimentation de secours pour l'appareil principal.

1. Retirez le compartiment des piles situé à la base de l'appareil.
2. Insérez la pile, en respectant les polarités.
3. Appuyez sur **RESET** (REINITIALISER) après chaque changement de pile.

Adaptateur secteur (non inclus)

Vous pouvez également utiliser un adaptateur secteur pour recharger la pile. Une fois branché à l'appareil principal, l'icône  s'affichera.

REMARQUE N'exposez ni l'adaptateur ni l'appareil principal à l'humidité. Ne placez aucun récipient rempli d'eau comme les vases sur l'appareil principal ou l'adaptateur.

SONDE SANS FIL



Ce produit peut être accompagné à tout moment de 3 sondes relevant la température en divers endroits.

Installation de la sonde sans fil :

1. Ouvrez le compartiment des piles.
2. Positionnez l'interrupteur de canal pour sélectionner un canal (1, 2, 3). Assurez-vous d'utiliser un canal différent pour chaque sonde.
3. Insérez les piles, en respectant les polarités.
4. Appuyez sur **RESET** (REINITIALISER) après chaque changement de pile.
5. Fermez le compartiment des piles.
6. Appuyez et maintenez **SEARCH** pendant 2 secondes pour initier une recherche de sonde.

REMARQUE Utilisez des piles alcalines pour un usage prolongé et des piles au lithium en cas de températures négatives.

L'icône de réception de la sonde sans fil indiquera le statut suivant :

ICONES	SIGNIFICATION
	L'appareil principal est à la recherche de la/des sonde(s)
	Un canal de la sonde a été trouvé
	Aucune sonde n'est trouvée

ASTUCES L'extérieur de la maison est le meilleur endroit pour installer la sonde, à 1,5 m (5 pieds) de hauteur maximum et non exposée aux rayons directs du soleil ou à l'humidité pour assurer la précision des données.

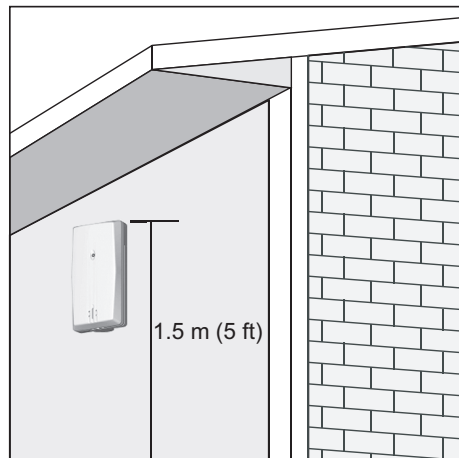

HORLOGE ET CALENDRIER

RÉCEPTION DE L'HORLOGE

Ce produit est conçu pour synchroniser automatiquement l'horloge avec le signal de réception.

Modèle BAR332ES : Union européenne : Signal DCF-77 : dans un rayon de 1 500 km (932 miles) depuis Frankfort, Allemagne.

Modèle BAR332ESU : Royaume-Uni : Signal MSF-60 : dans un rayon de 1 500 Km (932 miles) de Anthorn, Angleterre.



Modèle BAR332ESA : Signal WWVB-60 : dans un rayon de 3 200 km (2 000 miles) de Fort Collins, Colorado.

Pour activer / désactiver le signal de réception de l'horloge :

Appuyez et maintenez ▲ pour activer, ou ▼ pour désactiver le signal de réception de l'horloge.

REMARQUE La réception prend de 2 à 10 minutes Si le signal est faible, 24 heures peuvent être nécessaires pour obtenir un signal valide. Si la réception échoue, positionnez votre appareil à proximité d'une fenêtre, appuyez et maintenez ▲ pour forcer la recherche de signal.

Indicateur de réception du signal de l'horloge :

SIGNAL FORT	SIGNAL FAIBLE / AUCUN SIGNAL
	

RÉGLER MANUELLEMENT L'HORLOGE

Pour régler manuellement l'horloge, vous devez, tout d'abord, désactiver la réception du signal.

1. Appuyez et maintenez le bouton ☺.

- Appuyez sur ▲ / ▼ pour modifier les réglages.
- Appuyez sur ☺ pour confirmer.

Les réglages s'effectuent dans l'ordre suivant : fuseau horaire, format 12/24 heures, heure, minutes, année, mode calendrier (format mois-jour / jour-mois) mois, jour et langue.

BAR332ES / BAR332ESU : La fonction de fuseau horaire règle l'horloge à +/- 23 heures de l'heure du signal reçu. Si vous avez désactivé la réception du signal de l'horloge, ne configurez pas de valeur pour le fuseau horaire.

REMARQUE Si vous entrez +1 dans le réglage du fuseau horaire, vous obtiendrez votre heure locale plus une heure. Si vous êtes aux Etats-Unis (modèle BAR332ESA) réglez l'horloge sur :

PA pour l'heure pacifique MO pour l'heure des montagnes
CE pour l'heure centrale EA pour l'heure de la côte est

REMARQUE Les langues disponibles sont l'anglais (E), l'allemand (D), le français (F), l'italien (I), l'espagnol (S) et le russe (R).

Pour sélectionner le mode d'affichage de l'horloge :

Appuyez sur ☺ pour alterner entre l'horloge avec les secondes, l'horloge avec les jours de la semaine et le calendrier.

ALARME

Régler l'alarme :

1. Appuyez et maintenez la touche **(••)** pour entrer dans le réglage de l'alarme.
2. Appuyez sur **▲** / **▼** pour régler l'heure / les minutes.
3. Appuyez sur **(••)** pour confirmer.

 indique que l'alarme est activée.

Pour activer / désactiver l'alarme :

Appuyez sur .

Pour couper le son de l'alarme :

- Appuyez sur **SNOOZE** pour couper le son pendant 8 minutes

OU

- Appuyez sur n'importe quelle touche pour éteindre l'alarme et pour qu'elle se déclenche 24 heures plus tard.

Pour afficher l'alarme :

Appuyez sur **(••)**.

TEMPÉRATURE

Pour sélectionner l'unité de température :

Appuyez sur **°C / °F**.

Pour alterner entre les relevés de chaque sonde sans fil :





- Appuyez plusieurs fois sur **CH**

OU

- Appuyez et maintenez **CH** pendant 2 secondes pour lancer l'alternance automatique des canaux extérieurs.

PRÉVISION MÉTÉO

Ce produit vous permet de connaître les prévisions météorologiques pour les 12 à 24 heures dans un rayon de 30 à 50 Km (19-31 miles).

	Ensoleillé
	Partiellement nuageux
	Nuageux
	Pluvieux
	Neige

RÉTRO ÉCLAIRAGE

Appuyez sur **SNOOZE** pour activer le rétro éclairage pendant 3 secondes.

RÉINITIALISATION DU SYSTÈME

Appuyez sur **RESET** pour que l'appareil revienne aux réglages par défaut.

CARACTÉRISTIQUES

APPAREIL PRINCIPAL

TYPE	DESCRIPTION
L x l x H	158 x 87 x 55 mm (6,2 x 3,4 x 2,2 pouces)
Poids	280 g (9,88 onces) sans les piles
Fréquence du signal	433 MHz
Alimentation	2 piles UM-4 (AAA) Adaptateur secteur CA 6 V (non inclus) 1 pile UM-4 (AAA) (pour l'alimentation de secours)

SONDE SANS FIL (MODÈLE THN132N)

L x l x H	96 x 50 x 22mm (3,78 x 1,97 x 0,87 pouces)
Poids	62 g (2,22 onces) sans les piles
Distance de transmission	30 m (98 pieds) sans obstruction
Plage de mesure de la température	-20 °C à 60 °C (-4 °F à 140 °F)
Alimentation	1 pile UM-3 (AA) 1,5V

PRÉCAUTIONS

- Ne pas soumettre le produit à une force excessive, au choc, à la poussière, aux changements de température ou à l'humidité.
- Ne pas couvrir les trous de ventilation avec des journaux, rideaux etc.
- Ne pas immerger le produit dans l'eau. Si vous renversez du liquide sur l'appareil, séchez-le immédiatement avec un tissu doux.
- Ne pas nettoyer l'appareil avec des matériaux corrosifs ou abrasifs.
- Ne pas trafiquer les composants internes. Cela invalidera votre garantie.
- N'utilisez que des piles neuves. Ne pas mélanger des piles neuves et usagées.
- Les images de ce manuel peuvent différer de l'aspect réel du produit.
- Lorsque vous désirez vous débarrasser de ce produit, assurez-vous qu'il soit collecté séparément pour un traitement adapté.
- Le poser sur certaines surfaces en bois peut endommager la finition du meuble, et Oregon Scientific ne peut en être tenu responsable. Consultez les mises en garde du fabricant du meuble pour de plus amples informations.
- Le contenu du présent manuel ne peut être reproduit sans la permission du fabriquant.
- Ne pas jeter les piles usagées dans les containers municipaux non adaptés. Veuillez effectuer le tri de ces ordures pour un traitement adapté si nécessaire.

- Veuillez remarquer que certains appareils sont équipés d'une bande de sécurité. Retirez la bande bande du compartiment des piles avant la première utilisation.

REMARQUE Les caractéristiques techniques de ce produit et le contenu de ce manuel peuvent être soumis à modifications sans préavis.

REMARQUE Caractéristiques et accessoires ne seront pas valables pour tous les pays. Pour plus d'information, contacter le détaillant le plus proche.

À PROPOS D'OREGON SCIENTIFIC

Pour plus d'informations sur les produits Oregon Scientific France, rendez-vous sur notre site:

www.oregonscientific.fr

Si vous êtes aux Etats-Unis, vous pouvez contacter notre support consommateur directement sur le site:

www2.oregonscientific.com/service/support.asp

Pour des renseignements internationaux, rendez vous sur le site:

www2.oregonscientific.com/about/international.asp.

EUROPE - DÉCLARATION DE CONFORMITÉ

Par la présente Oregon Scientific déclare que l'appareil (Modèle:BAR332ES / BAR332ESA / BAR332ESU) est conforme aux exigences essentielles et aux autres dispositions pertinentes de la directive 1999/5/CE. Une copie signée et datée de la déclaration de conformité est disponible sur demande auprès de notre Service Client.



PAYS CONCERNÉS RTT&E

Tous les pays Européens, la Suisse **CH**
et la Norvège **N**

Reloj meteorológico solar ECO+
Modelo: BAR332ES / BAR332ESA /
BAR332ESU

Restablecer.....	9
Ficha técnica	10
Precaución.....	10
Sobre Oregon Scientific	11
EU - Declaración de conformidad	11

MANUAL DE USUARIO

ÍNDICE

Una línea Ecológica	2
Resumen	2
Vista frontal.....	2
Vista superior.....	3
Vista inferior.....	4
Panel solar.....	4
Sensor remoto.....	4
Cómo empezar	5
Panel solar.....	5
Alimentación de reserva	6
Sensor remoto.....	6
Reloj y calendario	7
Recepción del reloj.....	7
Ajuste manual del reloj	8
Alarma.....	8
Temperatura	9
Predicción meteorológica	9
Iluminación de la pantalla	9

UNA LÍNEA ECOLÓGICA

La línea ECO+ representa nuestro compromiso con el medio ambiente. Consciente de las amenazas a que se enfrenta nuestro mundo, Oregon Scientific™ ha combinado conocimientos tecnológicos, funcionalidad y estilo para crear esta línea de productos ecológicos. Estos productos ofrecen soluciones prácticas y al mismo tiempo nos permiten cumplir con nuestra responsabilidad medioambiental.

Lo único que tiene que hacer es separar el panel solar y encarlo directamente al sol durante unas horas para que acumule la energía suficiente para alimentar el dispositivo.

Juntos podemos mejorar el mundo en que vivimos.

RESUMEN

VISTA FRONTAL

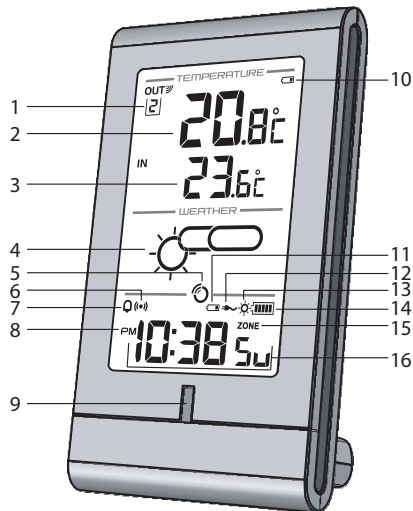

OUT

1. : Indicador de recepción del sensor remoto y canal exterior seleccionado
2. Temperatura exterior
3. Temperatura interior

4. Predicción meteorológica
5. 🕒: Indicador de recepción de la señal del reloj
6. 🕒: Se muestra la hora de la alarma
7. 🔔: Indica que la alarma diaria está activada
8. AM / PM
9. Indicador LED de estado de la pila recargable
10. 🔋: La pila del sensor remoto está casi gastada
11. 🔋: Las pilas de reserva de la unidad principal están casi gastadas / no queda batería
12. 📡: Adaptador de CA conectado
13. ☀️: La batería recargable está casi gastada / el panel solar está separado
14. 🔋: Indicador de nivel de la batería recargable
15. 🔋: Configuración de husos horarios
16. Calendario / Reloj con día de la semana / Segundos

VISTA SUPERIOR

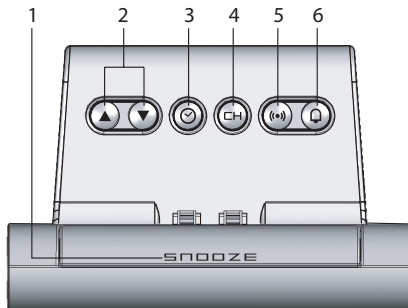

1. **SNOOZE**: Activar función de repetición de alarma / luz
2. ▲ / ▼: Subir o bajar valores del ajuste; activar o desactivar la señal de recepción del reloj
3. 🕒: Cambiar pantalla; configurar reloj
4. CH: Alternar entre canales exteriores (1-3); iniciar alternancia automática
5. 🕒: Ver estado de la alarma; ajustar la alarma
6. 🔔: Activa / desactiva la función de alarma

VISTA INFERIOR

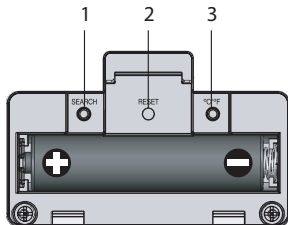

1. **SEARCH:** Iniciar búsqueda de sensor
2. **RESET:** La unidad vuelve a los ajustes predeterminados
3. **°C / °F:** Selección de unidad de temperatura

PANEL SOLAR

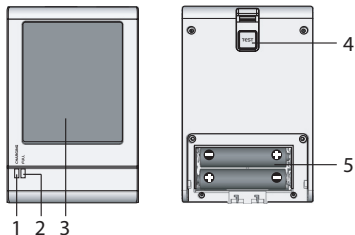

1. **CARGANDO:** Se están cargando
2. **LLENAS:** Las pilas están completamente cargadas (cuando se pulsa **TEST**)
3. Panel solar
4. **TEST:** Comprobar si la pila está cargada
5. Compartimento para las pilas

SENSOR REMOTO

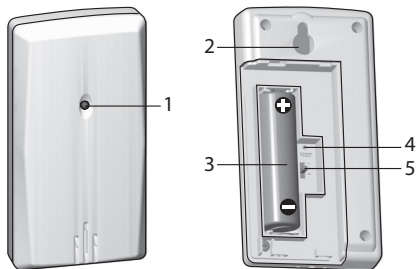

1. Indicador LED de estado
2. Orificio para montaje en pared
3. Compartimento de la batería
4. **RESET:** La unidad vuelve a los ajustes predeterminados
5. Cambio de **CANAL**

CÓMO EMPEZAR

PANEL SOLAR

Este producto utiliza dos baterías recargables AAA que se cargan mediante el panel solar. Le recomendamos encarecidamente que la primera vez que cargue las baterías recargables lo haga durante al menos 12 horas.

Para cargar la batería:

1. Retire el panel solar apretando hacia abajo y tirando desde un ángulo de unos 45° (aprox.) para separarlo de la unidad principal.

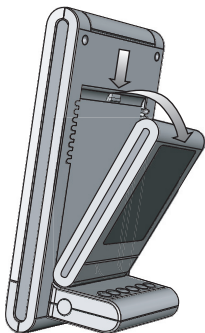

2. Introduzca las 2 pilas recargables AAA en el compartimento para pilas situado en el reverso del panel solar.

IMPORTANTE Introduzca SOLAMENTE pilas recargables NiMH en el compartimento para pilas del panel solar. No cargue pilas no recargables.

3. Encare el panel solar directamente hacia la luz directa del sol durante entre 5 y 6 horas para cargar la pila. El indicador LED (rojo) de carga del panel solar se encenderá para indicar que recibe la luz del sol y que la unidad se está cargando.

CONSEJO Pulse **TEST** y manténgalo pulsado en el reverso del panel solar. El piloto LED FULL (verde) indica que las pilas están totalmente cargadas.

4. Alinee los orificios con el plástico que sobresale. Apriete el panel solar para que encaje en la unidad principal y quede fijo en su sitio con un clic.

Si la batería se carga entre 5 y 6 horas, debería ser suficiente para hacer funcionar la unidad durante 2 meses.

Cuando la batería recargable esté casi gastada, o si se ha separado el panel solar, el indicador LED (verde) de la unidad principal y  parpadearán.

CONSEJOS

- Para obtener los mejores resultados durante la carga, coloque el panel solar encarado directamente al sol.
- Encare el panel solar como se indica a continuación:

Panel solar encarado hacia:	Si vive en:
Norte	Hemisferio sur
Sur	Hemisferio norte

- No rasque la superficie del panel solar ni la limpie con detergentes abrasivos.
- No exponga el panel solar a la lluvia, la nieve o la humedad.
- La duración del tiempo de carga o funcionamiento de la batería recargable depende o bien de la intensidad de la luz solar o de la posición del panel solar respecto del sol.
- No sobrecargue las pilas.

ALIMENTACIÓN DE RESERVA

1 pila AAA

Si la batería recargable está gastada o casi, o si el panel solar ha sido retirado de la unidad, la pila AAA puede actuar como alimentación de reserva para la unidad principal.

1. Retire la tapa del compartimento para pilas situado en la base de la unidad.
2. Introduzca la pila haciendo coincidir la polaridad.
3. Pulse **RESET** cada vez que cambie la pila.

Adaptador de corriente (no incluido)

El adaptador suministra corriente a la unidad y también se puede utilizar para cargar la batería recargable. Cuando el adaptador esté conectado a la unidad se mostrará .

NOTA La unidad principal y el adaptador no deberían estar en entornos húmedos. No coloque ningún objeto lleno de líquido (como por ejemplo un jarrón) encima de la unidad principal ni del adaptador.

SENSOR REMOTO



Este producto puede funcionar con hasta 3 sensores en cualquier momento para capturar temperatura en distintos lugares.

Cómo configurar el sensor remoto:

1. Abra el compartimento para pilas.
2. Deslice el Interruptor para elegir un canal (1, 2, 3). Asegúrese de usar un canal distinto para cada sensor.
3. Introduzca la pila haciendo coincidir la polaridad.
4. Pulse **RESET** cada vez que cambie la pila.
5. Cierre el compartimento para pilas.
6. Pulse **SEARCH** y manténgalo pulsado durante 2 segundos para iniciar una búsqueda del sensor.

NOTA Use pilas alcalinas con este producto cuando tiene que funcionar ininterrumpidamente mucho tiempo, y pilas de litio en temperaturas bajo cero.

El icono de recepción del sensor remoto mostrará el siguiente estado:

ICONOS	SIGNIFICADO
	La unidad principal está buscando sensor(es)
	Se ha encontrado un canal de sensor
	No se encuentra sensor

CONSEJO Los lugares idóneos para colocar un sensor son exteriores del hogar, a una altura no superior a 1,5 m (5 pies) y en un lugar en que no esté expuesto a la luz directa del sol ni a humedad excesiva para que nada influya en la lectura.

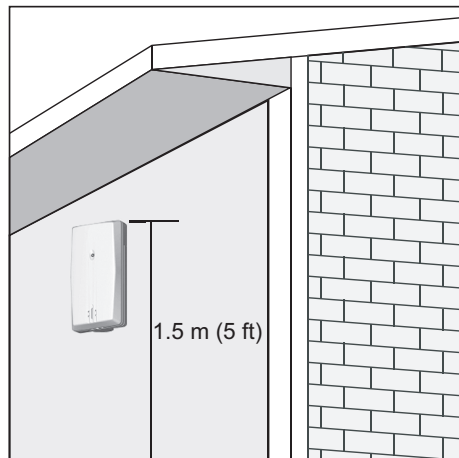

RELOJ Y CALENDARIO

RECEPCIÓN DEL RELOJ

Este producto ha sido diseñado para sincronizar automáticamente su reloj con una señal de reloj.

BAR332ES: UE: señal DCF-77: a 1.500 m (932 millas) de Frankfurt, Alemania.

BAR332ESU: Reino Unido: señal MSF-60: a 1.500 km (932 millas) de Anthorn, Inglaterra.



BAR332ESA: Señal WWVB-60: a 3.200 km (2.000 millas) de Fort Collins, Colorado.

Para activar / desactivar la recepción de señal del reloj:

Pulse ▲ y manténgalo pulsado para activar o ▼ desactivar la recepción de señal del reloj.

NOTA La recepción tarda entre 2 y 10 minutos. Si la señal de radio es débil, puede tardarse hasta 24 horas en conseguir una señal válida. Si no se encuentra señal, coloque la unidad cerca de una ventana, pulse ▲ y manténgalo pulsado para forzar una búsqueda de señal.

Recepción del indicador de la señal del reloj:

SEÑAL FUERTE	SEÑAL DÉBIL / SIN SEÑAL
	

AJUSTE MANUAL DEL RELOJ

Para configurar manualmente el reloj, primero deberá desactivar la señal de recepción del reloj.

1. Púlselo y manténgalo pulsado ☺.
2. Pulse ▲ / ▼ para modificar la configuración.
3. Pulse ☺ para confirmar.

La secuencia de configuración es: zona horaria, formato de 12 ó 24 horas, hora, minuto, año, formato del calendario (mes / día, día / mes), mes, día e idioma de pantalla.

BAR332ES / BAR332ESU: La zona horaria ajusta el reloj a +/- 23 horas de la hora recibida por la señal del reloj. Si ha desactivado la recepción de señal del reloj, no ajuste un valor para la zona horaria.

NOTA Si introduce +1 en el ajuste de huso horario, le indicará su hora actual más una hora. Si está en los EEUU (BAR332ESA), configure el reloj tal y como se indica a continuación:

PA para hora del Pacífico MO para hora de de Montaña
CE para hora Central EA para hora del Este

NOTA Las opciones de idioma son inglés (E), alemán (D), francés (F), italiano (I), español (S) y ruso (R).

Cómo seleccionar pantalla del reloj:

Pulse ☺ para alternar entre reloj con segundos, reloj con día de la semana y calendario.

ALARMA

Para configurar la alarma:

1. Pulse (●●) y manténgalo pulsado para acceder al modo de ajuste de la alarma.
2. Pulse ▲ / ▼ para configurar hora / minuto.

3. Pulse **(●)** para confirmar.

 indica que la alarma está activada.

Para activar o desactivar la alarma:

Pulse .

Para silenciar la alarma:

- Pulse **SNOOZE** para silenciarla durante 8 minutos
O bien
- Pulse cualquier tecla para silenciar la alarma y que se active de nuevo pasadas 24 horas.

Cómo mostrar la alarma:

Pulse **(●)**.

TEMPERATURA

Para alternar unidad de temperatura:





Pulse °C / °F.

Para alternar entre las lecturas de los sensores exteriores:

- Pulse **CH** repetidamente
O bien
- Pulse **CH** y manténgalo pulsado durante 2 segundos para iniciar la alternancia automática de canales exteriores.

PREDICCIÓN METEOROLÓGICA

Este producto predice el tiempo de las próximas 12 a 24 horas en un radio de 30 a 50 km (19-31 millas).

	Despejado
	Parcialmente nublado
	Nublado
	Lluvia
	Nieve

ILUMINACIÓN DE LA PANTALLA

Pulse **SNOOZE** para activar la iluminación de la pantalla durante 3 segundos.

RESTABLECER

Pulse **RESET** para volver a la configuración predeterminada.

FICHA TÉCNICA

UNIDAD PRINCIPAL

TIPO	DESCRIPCIÓN
L X A X A	158 x 87 x 55 mm (6,2 x 3,4 x 2,2 pulgadas)
Peso	280 g (9,88 onzas) sin pila
Frecuencia de la señal	433 MHz
Potencia	2 pilas recargables UM-4 (AAA); Adaptador CA de 6V (no incluido) 1 pila UM-4 (AAA) de 1,5V (como reserva)

SENSOR REMOTO (THN132N)

L X A X A	96 x 50 x 22 mm (3,78 x 1,97 x 0,87 pulgadas)
Peso	62 g (2,22 onzas) sin pila
Cobertura de transmisión	30 m (98 pies) sin obstáculos
Alcance de temperatura	-20 °C a 60 °C (-4 °F a 140 °F)
Potencia	1 pila UM-3 (AA) de 1,5 V

PRECAUCIÓN

- No exponga el producto a fuerza extrema, descargas, polvo, fluctuaciones de temperatura o humedad.
- No cubra los orificios de ventilación con objetos como periódicos, cortinas, etc.
- No sumerja el dispositivo en agua. Si se vertiera líquido en la unidad, límpiela con un paño suave y sin electricidad estática.
- No limpie la unidad con materiales abrasivos o corrosivos.
- No manipule los componentes internos. De hacerlo se invalidaría la garantía.
- Use siempre pilas nuevas. No mezcle pilas viejas con pilas nuevas.
- Las imágenes de esta guía para el usuario pueden ser distintas al producto en sí.
- Cuando elimine este producto, asegúrese de que no vaya a parar a la basura general, sino separadamente para recibir un tratamiento especial.
- La colocación de este producto encima de ciertos tipos de madera puede provocar daños a sus acabados. Oregon Scientific no se responsabilizará de dichos daños. Consulte las instrucciones de cuidado del fabricante para obtener más información.
- Los contenidos de este manual no pueden reproducirse sin permiso del fabricante.
- No elimine las pilas gastadas con la basura normal. Es necesario desecharlas separadamente para poder tratarlas.

- Tenga en cuenta que algunas unidades disponen de una cinta de seguridad para las pilas. Retire la cinta de compartimento para pilas antes de usarlo por primera vez.

NOTA La ficha técnica de este producto y los contenidos de este manual de usuario pueden experimentar cambios sin previo aviso.

NOTA No todas las funciones y accesorios estarán disponibles en todos los países. Sírvase ponerse en contacto con su distribuidor local si desea más información.

SOBRE OREGON SCIENTIFIC

Visite nuestra página web (www.oregonscientific.com) para conocer más sobre los productos de Oregon Scientific. Si está en EE.UU y quiere contactar directamente con nuestro Departamento de Atención al Cliente, por favor visite www2.oregonscientific.com/service/support.asp



Si está en España y quiere contactar directamente con nuestro Departamento de Atención al Cliente, por favor visite www.oregonscientific.es o llame al 902 338 368. Para consultas internacionales, por favor visite www2.oregonscientific.com/about/international.asp.

EU - DECLARACIÓN DE CONFORMIDAD

Por medio de la presente Oregon Scientific declara que el Reloj meteorológico solar ECO+ (Modelo: BAR332ES / BAR332ESA / BAR332ESU) cumple con los requisitos esenciales y cualesquiera otras disposiciones aplicables o exigibles de la Directiva 1999/5/CE. Tiene a su disposición una copia firmada y sellada de la Declaración de Conformidad, solicítela al Departamento de Atención al Cliente de Oregon Scientific.



PAÍSES BAJO LA DIRECTIVA RTTE

Todos los países de la UE, Suiza 
y Noruega 



© 2009 Oregon Scientific. All rights reserved.

300102188-00002-10

