

SAMSUNG

**OWNER'S INSTRUCTIONS
MANUAL DE INSTRUCCIONES
MANUEL D'UTILISATION
ISTRUZIONI PER L'USO
MANUAL DE INSTRUÇÕES
GEBRAUCHSANWEISUNG
ΟΔΗΓΙΕΣ**

Indoor unit

AS07S8GB
AS07S8GE
AS07SBGE

AS09S8GB
AS09S8GE
AS09SBGE

AS12SBGE
AS12SGGB
AS12SGGE

AS14SGGB
AS18S0GB
AS18S0GE

AS24S6GB
AST24S6GE

Outdoor unit

US07S8GB
US07S8GE
US07SBGE

US09S8GB
US09S8GE
US09SBGE

US12SBGE
US12SGGB
US12SGGE

US14SGGB
US18S0GB
US18S0GE

US24S6GB
UST24S6GE

**Split-type Room Air Conditioner (Cool)
Aire acondicionado doméstico sistema Split (Refrigeración)
Climatiseur de type Séparé (Refroidissement)
Condizionatore d'aria per ambienti ad unità Separate (Raffreddamento)
Aparelho de ar condicionado tipo Split (Refrigeração)
Geteilte raumklimaanlage (Kühlen)
ΔΙΑΙΡΟΥΜΕΝΟ ΚΛΙΜΑΤΙΣΤΙΚΟ ΔΩΜΑΤΙΟΥ(Ψύξης)**

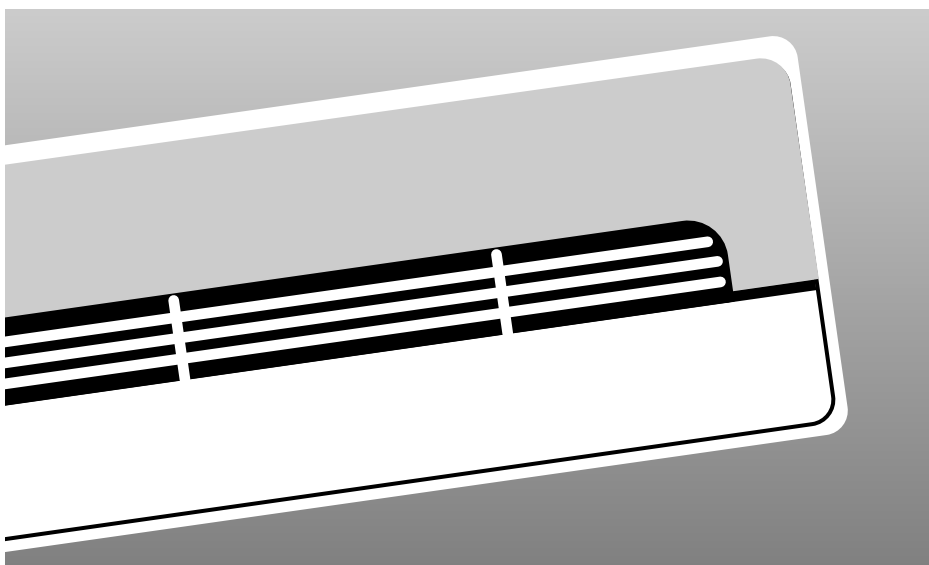

Precauciones de seguridad



ADVERTENCIA

- ◆ Si el cable de la fuente de alimentación de este acondicionador de aire se daña, debe ser substituida por el fabricante o su personal de servicio autorizado para evitar solamente un peligro de seguridad.



PELIGRO

- ◆ No intente instalar el acondicionador de aire por sí mismo.
- ◆ Esta unidad contiene que el usuario no use partes reparables. Consulte siempre al personal de servicio autorizado para las reparaciones.
- ◆ Cuando se mueve, consulte al personal de servicio autorizado la desconexión e instalación de la unidad.
- ◆ No haga excesivamente expuesto al aire frío permaneciendo en la trayectoria directa de la circulación de aire del acondicionador de aire por períodos del tiempo extendidos.
- ◆ No inserte los dedos o los objetos en salida de puerto o el enchufe de la parrilla.
- ◆ No comience y no pare la operación del acondicionador de aire desconectando el cable de la fuente de alimentación y entre otros.
- ◆ Tenga cuidado para no dañar el cable de la fuente de alimentación.
- ◆ En caso de un funcionamiento defectuoso (olor ardiente, etc), pare inmediatamente la operación, apaque el disyuntor eléctrico, y consulte al personal de servicio autorizado.



PRECAUCIÓN

- ◆ Proporcione la ventilación poco frecuente durante el uso.
- ◆ No dirija el flujo de aire en las chimeneas o el aparato de calefacción.
- ◆ No suba, o ponga los objetos en el acondicionador del aire.
- ◆ No cuelgue los objetos de la unidad interior.
- ◆ No fije los floreros de la flor o los envases del agua encima de acondicionador de aire.
- ◆ No esponga el acondicionador de aire directamente al agua.
- ◆ No toque el enchufe de la fuente de alimentación con las manos mojadas.
- ◆ No apague el acondicionador de aire tirando cable eléctrico.
- ◆ Apaque la fuente de alimentación al no usar la unidad por períodos extendidos.
- ◆ No coloque los animales o las plantas en la trayectoria directa del flujo de aire.
- ◆ No beba el agua escurrido en el acondicionador de aire.
- ◆ No utilice en los usos que implican el almacenaje de alimentos, de plantas o de animales, del equipo de la precisión, o de trabajos de arte.
- ◆ No bloquee ni cubra el enchufe de la parrilla o salida de puerto al usar.
- ◆ No utilice los gases inflamables cerca del acondicionador de aire.
- ◆ Si el cable de suministrador esta dayado, debe ser remplasado por un cable especial o ensambleja disponible desde el fabricante o agente de servicio. (Para Europa)
- ◆ Antes de botar el divisor, es necesario volver a cargar la batería y sacarlo de ello cuidadosamente.

Indice

◆	PREPARACION DEL AIRE ACONDICIONADO	
■	Instrucciones de seguridad	2
■	Revisión de la Unidad	4
■	Control remoto - Botones y viso	6
■	Introducción	7
■	Colocación de las pilas del control remoto	8
◆	FUNCIONAMIENTO DEL AIRE ACONDICIONADO	
■	Selección del modo de funcionamiento automático	9
■	Refrigeración	10
■	Cambio rápido de la temperatura ambiental	11
■	Eliminación del exceso de humedad	12
■	Ventilando su habitación	13
■	Seleccionar modo de ahorro de la energía	14
■	Ajuste de la dirección del flujo de aire verticalmente	15
■	Ajuste de la dirección del flujo de aire horizontalmente	15
◆	PROGRAMACION DEL AIRE ACONDICIONADO	
■	Ajustar el Tiempo para Encender	16
■	Ajustar el Tiempo para Apagar	17
■	Ajuste de la función Tiempo Dormido	18
◆	RECOMENDACIONES DE USO	
■	Consejos de utilización	19
■	Rangos de temperatura y humedad	19
■	Uso del aire acondicionado sin el control remotol	20
■	Solución de problemas comunes	21
■	Limpieza del aire acondicionado	22
■	Filtros de desodorización y Bio-Verdes de limpieza (Opción) ...	22
◆	ESPECIFICACIONES TECNICAS	

Revisión de la Unidad

El diseño y la configuración están sujetos al cambio según el modelo.

Unidad Interior

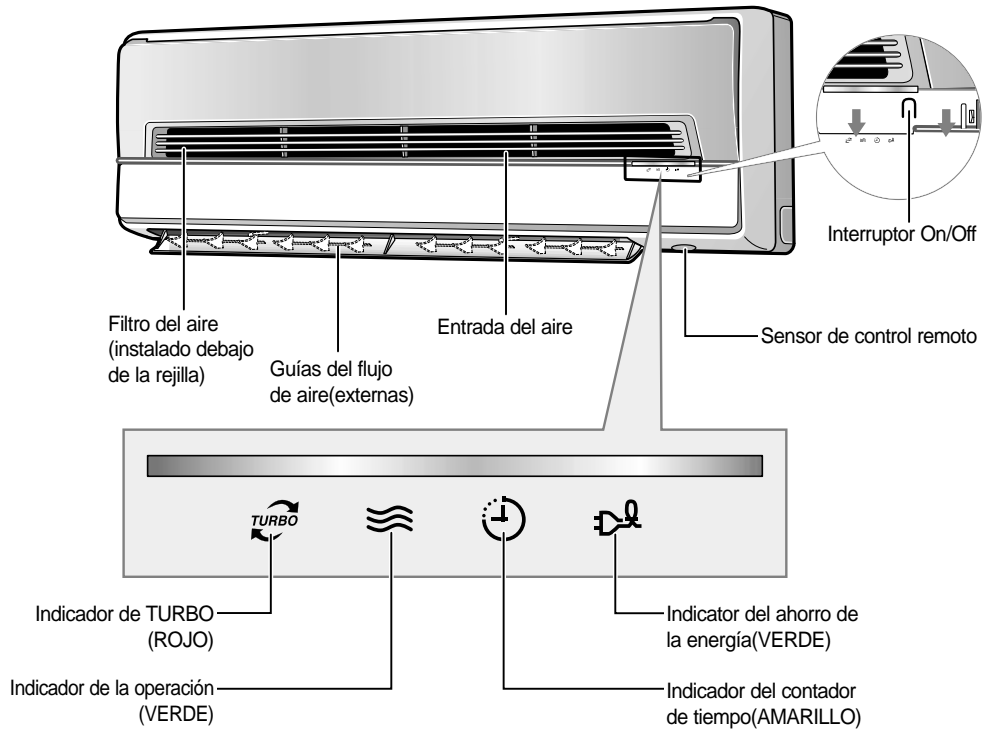

Unidad Exterior

US07S8GB US07S8GE US09S8GB US09S8GE

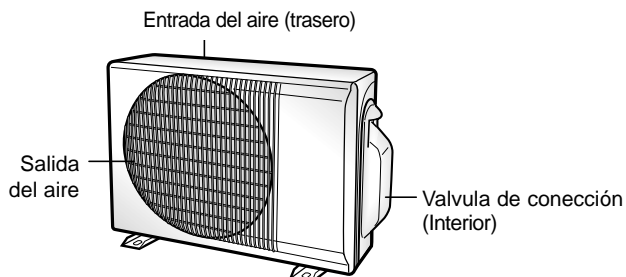

Unidad Exterior

US07SBGE US09SBGE US12SBGE

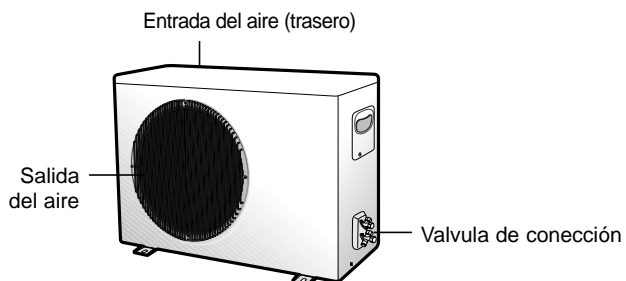

Unidad Exterior

US12SGGB US12SGGE US14SGGB

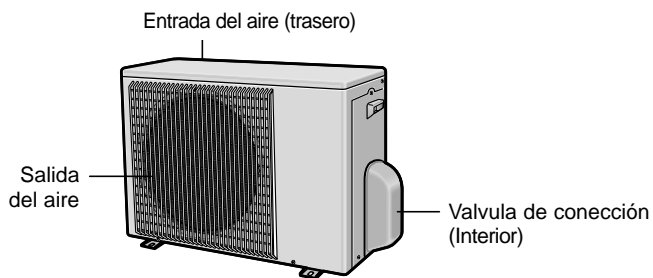

Unidad Exterior

US18S0GB US18S0GE US24S6GB UST24S6GE

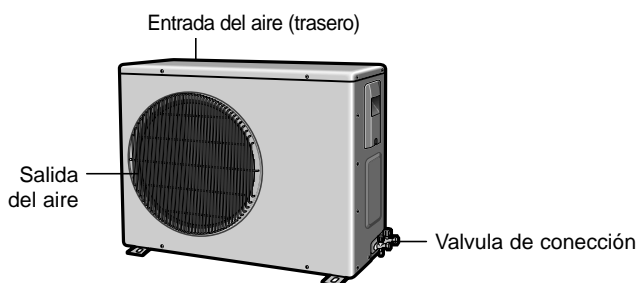

Control remoto - Botones y visor

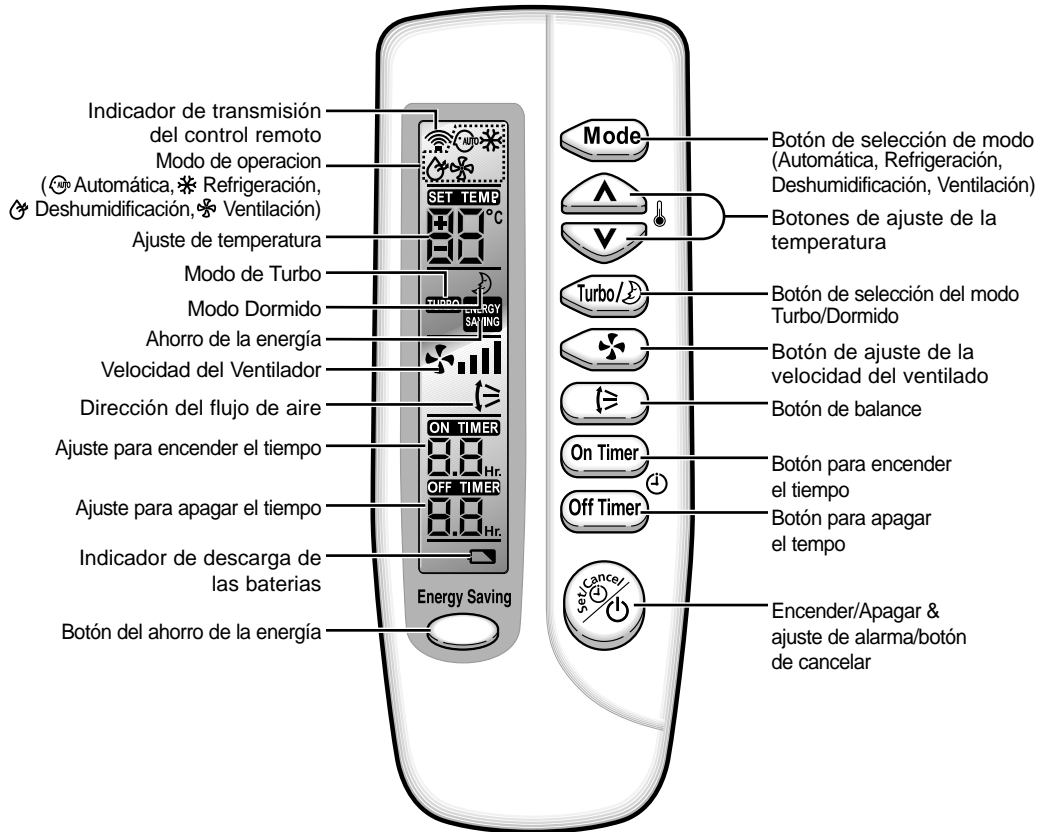

Hacer Funcionar

Acaba de adquirir un aire acondicionado doméstico sistema "split" y se lo ha instalado el técnico especialista.

En el presente manual de instrucciones encontrará información de gran utilidad para el uso del aire acondicionado. Dedique el tiempo necesario para la lectura de este manual, ya que le ayudará a sacar el máximo partido de las funciones del aparato.

Este manual está organizado de la siguiente manera.

- ◆ *En las páginas 4 y 6 aparecen las siguientes ilustraciones:*
 - *Unidades exterior e interior del acondicionador*
 - *Control remoto (botones y visor)*

Dichas ilustraciones le resultarán de utilidad para localizar los botones y entender los símbolos que aparecen en el manual.

- ◆ *En el manual, encontrará una serie de procedimientos detallados referentes a cada una de las funciones disponibles.*

En las ilustraciones de los procedimientos detallados se utilizan diferentes símbolos:

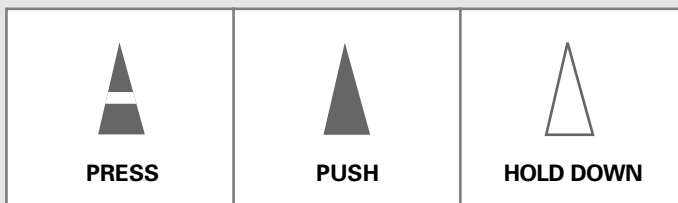

Colocación de las pilas del control remoto

Deberá insertar o cambiar las pilas del control remoto:

- ◆ **Al adquirir el aire acondicionado**
- ◆ **Si el control remoto no funciona correctamente**

Nota

- ◆ Use dos baterías de tipo AAA, LR03 1.5V.
- ◆ No use baterías antiguas o dos baterías de diferente clase.
- ◆ Las baterías probablemente se descargara por absoluto después de 12 meses, aunque no lo hayan usado actualmente.

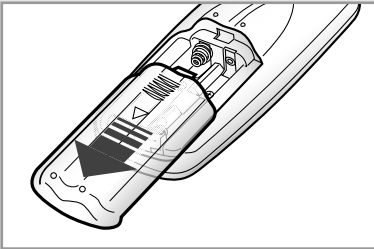

- 1 Presione la tapa de la pila, situada en la parte posterior del control remoto, deslizándola en la dirección de la flecha y quítela.

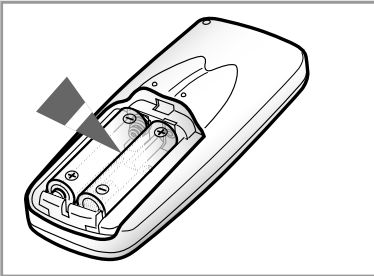

- 2 Introduzca las dos pilas, comprobando los polos :
 - ◆ el polo + de la pila con el polo + del control remoto
 - ◆ el polo - de la pila con el polo - del control remoto

- 3 Cierre la tapa deslizándola en dirección contraria a la flecha hasta que quede en su lugar con un chasquido.

Selección del modo de funcionamiento automático

Si lo desea, puede encender el aire acondicionado en modo automático con el control remoto. En el modo automático la temperatura estándar y la velocidad óptima del ventilador se selecciona automáticamente. Puede ajustar la temperatura estándar pero no la velocidad del ventilador.

- 1 Si es necesario, presione el botón  (On/Off).



Resultado:

- ◆ El indicador de la operación en la unidad interior se enciende.
- ◆ El aire acondicionado se enciende en el modo en que se utilizó la unidad por última vez.
- ◆ La unidad interior emite un pitido.

IMPORTANTE El aire acondicionado incorpora un mecanismo de protección que evita que se dañe el aparato al encenderlo inmediatamente después de:

- ◆ Enchufarlo
- ◆ Apagarlo

El aparato se encenderá con normalidad al cabo de tres minutos.

- 2 Si es que no aparece  en la parte superior del control remoto, presione el botón  en el control remoto una o más veces hasta que aparezca.

Resultado:

- ◆ Cada vez que presione el botón  a unidad interior bipea.
- ◆ El aire acondicionador corre en modo AUTOMATICO.

Nota Se puede cambiar de modo en cualquier momento.

- 3 Para ajustar la temperatura estándar (El aire acondicionador automáticamente se ajusta en la temperatura estándar por la temperatura actual del habitación), oprima el botón  una o más veces.

SET TEMP.	SET TEMP.	-	SET TEMP.	SET TEMP.
-2°C	-1°C	Temperatura estándar	+1°C	+2°C
< Cuando sienta calor >			< Cuando sienta frío >	

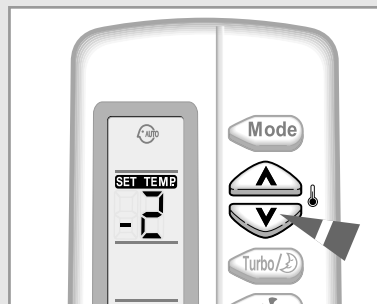
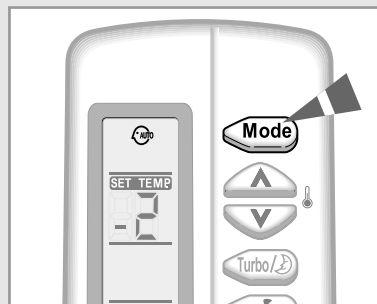
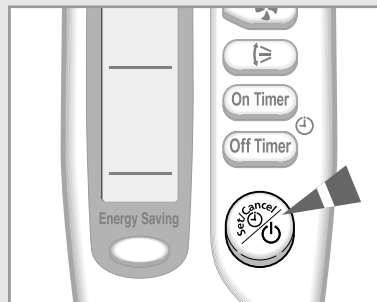

Refrescar su Habitación

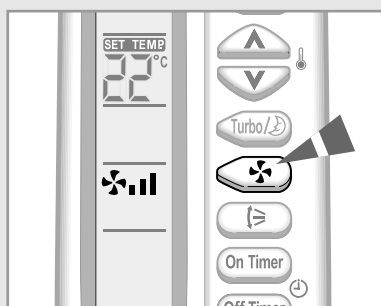
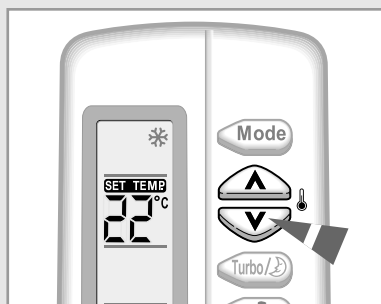
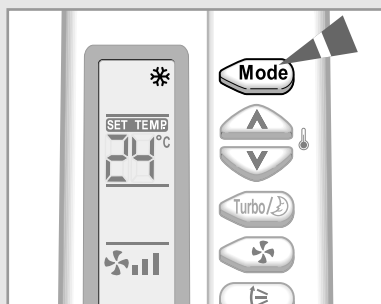
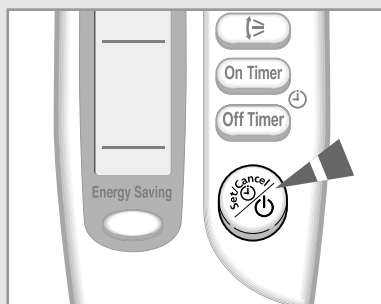

Debe seleccionar el modo FRIO si desea ajustar :

- ◆ **Temperatura de enfriamiento**
- ◆ **Velocidad de ventiladora cuando enfrie**



1 Si es necesario, presione el botón  (On/Off).

- Resultado:**
- ◆ El indicador de la operación en la unidad interior se enciende.
 - ◆ El aire acondicionado se enciende en el modo en que se utilizó la unidad por última vez.
 - ◆ La unidad interior emite un pitido.

IMPORTANTE El aire acondicionado incorpora un mecanismo de protección que evita que se dañe el aparato al encenderlo inmediatamente después de:

- ◆ Enchufarlo
- ◆ Apagarlo

El aparato se encenderá con normalidad al cabo de tres minutos.

2 Si es que no aparece  en la parte superior del control remoto, presione el botón  en el control remoto una o más veces hasta que aparezca.







- Resultado:**
- ◆ Cada vez que presione el botón  la unidad interior bipa.
 - ◆ El aire acondicionador corre en modo FRIO.

Nota Se puede cambiar de modo en cualquier momento.

3 Para ajustar la temperatura, presione el botón  uno o más veces hasta que se marque la temperatura requerida. Posibles temperaturas son entre 18°C y 30°C inclusive.

- Resultado:**
- ◆ Cada vez que presione el botón  :
 - La temperatura se ajusta de 1°C.
 - La unidad interior emite un pitido.
 - ◆ El aire acondicionado comienza a refrigerar siempre que la temperatura ambiental sea superior a la seleccionada.
 - ◆ Si la temperatura de la habitación alcanza la temperatura del sistema, el acondicionador de aire para la refrigeración, pero el ventilador aún está funcionando.

4 Seleccionar la velocidad del ventilador presionando el botón  uno o más veces hasta se marque la velocidad deseada :

- ◆  Automático (girar:  →  → )
- ◆  Bajo
- ◆  Medio
- ◆  Alto

- Resultado:**
- ◆ Cada vez que oprima el botón  , la unidad interior bipa.

5 Para controlar la dirección del flujo del aire fíjese a la página 15.

Cambio rápido de la temperatura ambiental

La función de refrigeración mediante el turbo se utiliza para enfriar la habitación lo antes posible.

Ejemplo : *Acaba de llegar a casa y nota que hace mucho calor en la habitación. Desea que se enfríe lo más rápidamente posible.*

La función Turbo funciona durante 30 minutos con el ajuste máximo antes de regresar automáticamente al modo y temperaturas seleccionados anteriormente.

- 1 Si es necesario, presione el botón  (On/Off).



Resultado:

- ◆ El indicador de la operación en la unidad interior se enciende.
- ◆ El aire acondicionado se enciende en el modo en que se utilizó la unidad por última vez.
- ◆ La unidad interior emite un pitido.

- 2 Presione el botón .

Resultado:

- ◆ Los ajustes de temperatura y ventiladora son ajustados automáticamente.
- ◆ El aire acondicionado refrigera la habitación lo más rápidamente posible.
- ◆ Después de 30 minutos, el aire acondicionado se cambia automáticamente al ajuste de temperatura y ventiladora del modo previo. Pero, si oprime el botón del modo de  en DRY(SECO) o FAN(VENTILACION) esto cambia en el modo de AUTO automáticamente.

- 3 Si desea parar la función turbo antes de la terminación del periodo de 30 minutos, presione el botón  una o más veces hasta que aparezca el  o .

Resultado:

- ◆ El aire acondicionado se cambia automáticamente al ajuste de temperatura y ventiladora del modo previo.

- 4 Para controlar la dirección del flujo del aire fíjese a la página 15.

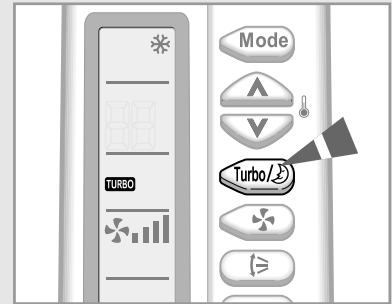

Eliminación del exceso de humedad

Si el ambiente de la habitación es muy húmedo, puede eliminar el exceso de humedad sin disminuir demasiado la temperatura ambiental.

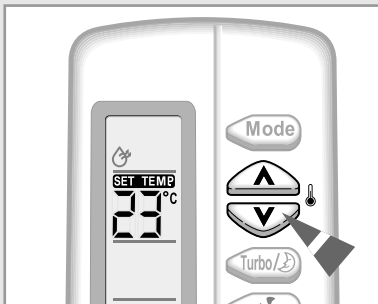
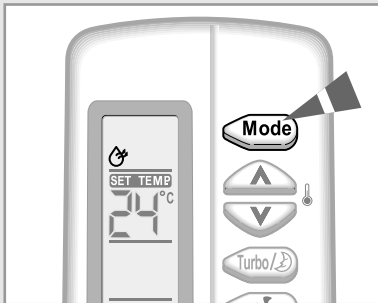
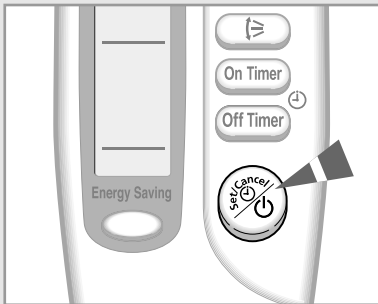

- 1 Si es necesario, presione el botón  (On/Off).



Resultado:

- ◆ El indicador de la operación en la unidad interior se enciende.
- ◆ El aire acondicionado se enciende en el modo en que se utilizó la unidad por última vez.
- ◆ La unidad interior emite un pitido.

IMPORTANTE El aire acondicionado incorpora un mecanismo de protección que evita que se dañe el aparato al encenderlo inmediatamente después de:

- ◆ Enchufarlo
- ◆ Apagarlo

El aparato se encenderá con normalidad al cabo de tres minutos.

- 2 Si es que no aparece  en la parte superior del control remoto, presione el botón  en el control remoto una o más veces hasta que aparezca.

Resultado:

- ◆ Cada vez que presione el botón  a unidad interior bipa.
- ◆ El aire acondicionado corre en modo de SECO.

Nota Se puede cambiar de modo en cualquier momento.

- 3 Para ajustar la temperatura, presione el botón  uno o más veces hasta que se marque la temperatura requerida. Posibles temperaturas son entre 18°C y 30°C inclusive.

Resultado:

- ◆ Cada vez que presione el botón :
 - La temperatura se ajusta de 1°C.
 - La unidad interior emite un pitido.
- ◆ El aire acondicionado comienza a eliminar el exceso de humedad; la cantidad de aire se ajusta de forma automática.

- 4 Para controlar la dirección del flujo del aire fijese a la página 15.



Ventilando su habitación

Si nota que el ambiente de la habitación está demasiado cargado, puede ventilarla utilizando la función Fan.

- 1 Si es necesario, presione el botón  (On/Off).

Resultado:

- ◆ El indicador de la operación en la unidad interior se enciende.
- ◆ El aire acondicionado se enciende en el modo en que se utilizó la unidad por última vez.
- ◆ La unidad interior emite un pitido.



- 2 Si es que no aparece  en la parte superior del control remoto, presione el botón  en el control remoto una o más veces hasta que aparezca.

Resultado:

- ◆ Cada vez que presione el botón  la unidad interior bipa.
- ◆ El aire acondicionado corre en modo VENTILADOR.
- ◆ La temperatura es fijada automáticamente.

Nota Se puede cambiar de modo en cualquier momento.

- 3 Seleccionar la velocidad del ventilador presionando el botón  uno o más veces hasta se marque la velocidad deseada :

-  Bajo
-  Medio
-  Alto

Resultado:

- ◆ Cada vez que oprima el botón , la unidad interior bipa.

- 4 Para controlar la dirección del flujo del aire fíjese a la página 15.

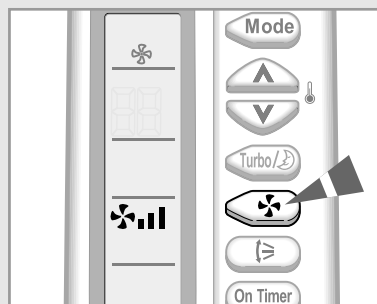
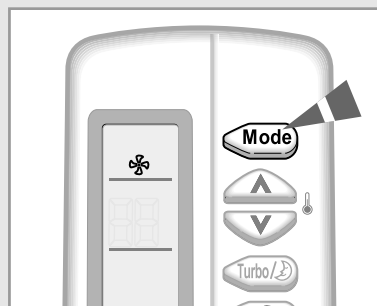
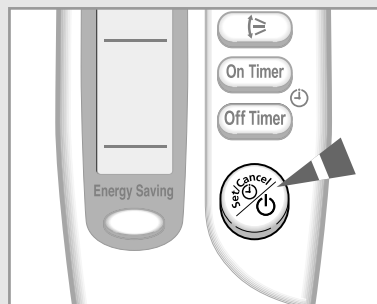

Seleccionar modo de ahorro de la energía

Si usted desea ahorrar energía al usar su acondicionador de aire, selecciona el modo del ahorro de la energía con el botón del ahorro de la energía.

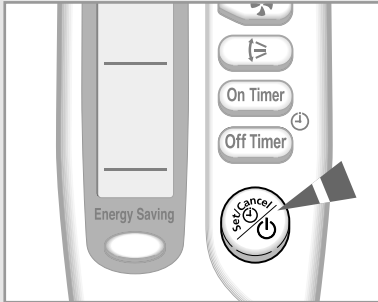

- 1 Si es necesario, presione el botón  (On/Off).

Resultado:

- ◆ El indicador de la operación en la unidad interior se enciende.
- ◆ El aire acondicionado se enciende en el modo en que se utilizó la unidad por última vez.
- ◆ La unidad interior emite un pitido.

IMPORTANTE El aire acondicionado incorpora un mecanismo de protección que evita que se dañe el aparato al encenderlo inmediatamente después de:

- ◆ Enchufarlo
- ◆ Apagarlo

El aparato se encenderá con normalidad al cabo de tres minutos.

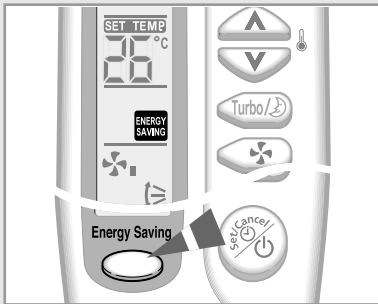

- 2 Seleccione el modo FRESCO presionando el botón .

Nota Usted puede seleccionar el modo del ahorro de la energía solamente en el modo FRESCO.

- 3 Presione el botón .

Resultado:

- ◆ La unidad interior emite un pitido.
- ◆ El acondicionador de aire funciona en el modo del ahorro de la energía.
- ◆ La hoja exterior del flujo de aire se mueve hacia arriba y hacia abajo.
- ◆ Para parar el modo del ahorro de la energía, presione el  otra vez.

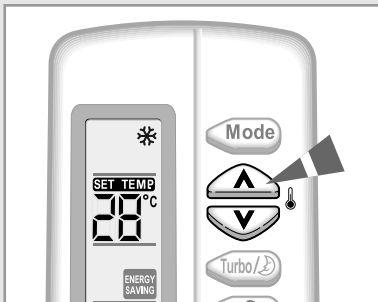

- 4 Para ajustar la temperatura, presione el botón  uno o más veces hasta que se marque la temperatura requerida. Posibles temperaturas son entre 26°C y 30°C inclusive.

Nota Si usted desea ajustar temperatura debajo de 26°C, cancele el modo del ahorro de la energía antes de ajustar la temperatura.

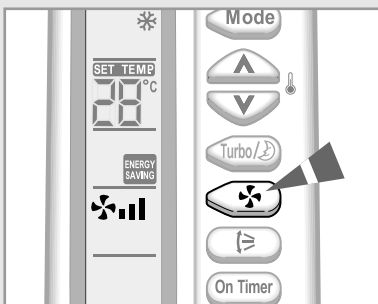

- 5 Para seleccionar la velocidad del ventilador, presione el botón  una o más veces hasta que se exhibe el ajuste requerido.

- 6 Para controlar la dirección del flujo del aire fíjese a la página 15.

Ajuste de la dirección del flujo de aire verticalmente

Según la ubicación de la unidad interior en la pared de la habitación, puede ajustar la posición de las guías de flujo de aire externas situadas en la parte inferior del aparato y, de este modo, incrementar la eficacia del aire acondicionado.

- 1 Presione el botón  una o más veces requeridas.
Resultado: Las guías externas se ajustan verticalmente.

RECOMENDACION	Cuando...	Ajuste las guías en cara...
	Refrigerar	Hacia arriba

- 2 Si desea que las aletas se muevan hacia arriba y abajo automáticamente cuando el aire acondicionado este operandose presione el botón .
Resultado: Las guías se mueven hacia arriba y hacia abajo sobre su eje.

- 3 Para parar el movimiento de la aleta arriba y abajo, presione el botón  una ves mas.

Nota	Cuando encienda el aire acondicionado...	Las guías estan...
	Apagar	Se cerrarán completamente.
	Encendido de nuevo	Colocar en la posición inicial.

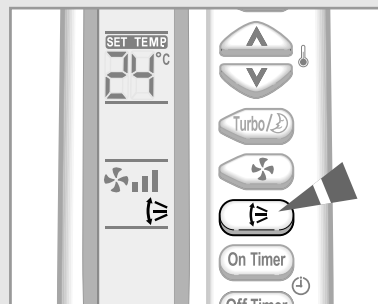

Ajuste de la dirección del flujo de aire horizontalmente

Existen dos grupos de aletas de flujo de aire internas. Al igual que se ajustan las guías de flujo de aire externas verticalmente, también es posible ajustar horizontalmente las aletas internas.

- 1 Ajuste cada grupo de aletas internas en la posición deseada empujando o tirando de ellas de forma lateral.

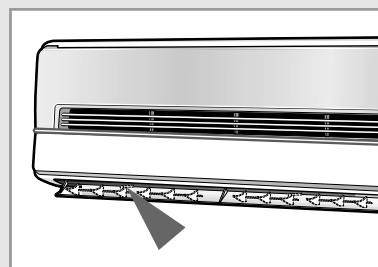

Ajustar el Tiempo para Encender

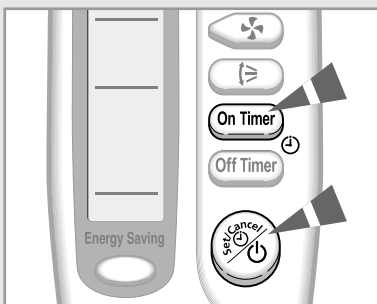
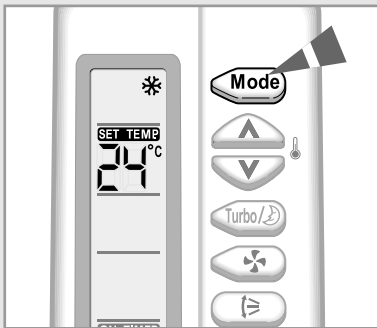
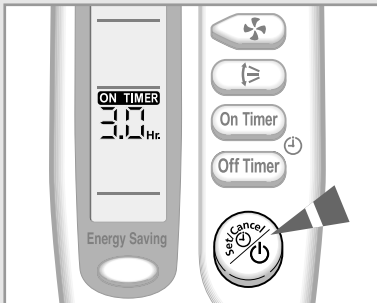
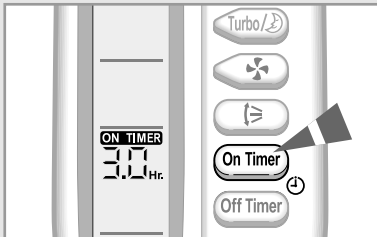

Para encender el marcador de tiempo no le permite a Ud. encender el aire acondicionado automáticamente después de dar un periodo de tiempo. Ud. puede ajustar el periodo de tiempo desde 30 minutos a 24 horas.

1 Para ajustar el tiempo de operación, presione el botón **On Timer** uno o más veces hasta que muestre el tiempo requerido. El tiempo posible es desde 0.5 hora hasta 24 horas.

2 Presione el botón **Cancel** (Ajustar/Cancelar) para completar el ajuste.

Resultado:

- ◆ Aparecera el tiempo registrado.
- ◆ Blanquear el indicador del tiempo parando.
- ◆ El modo seleccionado y la temperatura se desapareceran de la pantalla después de 10 segundos.
- ◆ El aire acondicionado se encendera automáticamente cuando el contador aparesca en el control remoto y cuando ajuste el nuevo tiempo desaparecerá el tiempo anterior.

3 Para seleccionar un modo operativo de antemano, apriete el **Mode** botón hasta que el modo deseado esté mostrado en la parte superior del mando a distancia.

Resultado:

- ◆ El aire-condicionado funcionará en el modo seleccionado cuando está encendido.

Para Cancelar el Tiempo Encender

1 Para cancelar el Tiempo Encender, presione el botón **On Timer** uno o más veces hasta que aparesca el tiempo encendido ajustado.

2 Presione el botón **Cancel** (Ajustar/Cancelar).

Nota

Si desea prender el aire acondicionado antes del tiempo memorizado, presione el botón **ON/OFF**.

Ajustar el Tiempo para Apagar

Para apagar el marcador de tiempo no le permite a Ud. apagar el aire acondicionado automáticamente después de dar un periodo de tiempo. Ud. puede ajustar el periodo de tiempo desde 30 minutos a 24 horas.

- 1 Para ajustar el tiempo de operación, presione el botón **Off Timer** uno o más veces hasta que muestre el tiempo requerido. El tiempo posible es desde 0.5 hora hasta 24 horas.

- 2 Presione el botón **Set/Cancel** (Ajustar/Cancelar) para completar el ajuste.

Resultado:

- ◆ Aparece el tiempo registrado.
- ◆ Blanquear el indicador del tiempo parando.
- ◆ El aire acondicionado se apagará automáticamente cuando el contador aparezca en el control remoto y cuando ajuste el nuevo tiempo desaparecerá el tiempo apagado anterior.

Ejemplo Si desea encender el air acondicionado después de 2 horas y hacer operar por 2 horas:

1. Presione el botón **On Timer** hasta que aparezca '2.0 Hr'.
2. Presione el botón **Set/Cancel** (Ajustar/Cancelar).
3. Presione el botón **Off Timer** hasta que aparezca '4.0 Hr'.
4. Presione el botón **Set/Cancel** (Ajustar/Cancelar).

Nota Puede ver o cambiar el tiempo en modo ajustado y la temperatura presionando el botón **Mode** o el botón **Up/Down** después de ajustar el nuevo tiempo apagar.

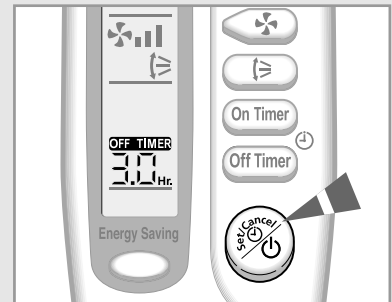

Para Cancelar el Tiempo Apagar

- 1 Para cancelar el Tiempo Apagar presione el botón **Off Timer** uno o más veces hasta que aparezca el tiempo ajustado.

- 2 Presione el botón **Set/Cancel** (Ajustar/Cancelar).

Nota Si desea prender el aire acondicionado antes del tiempo memorizado, presione el botón **ON/OFF**.

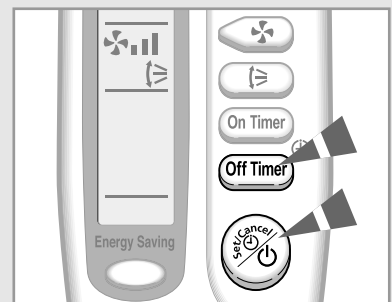

Ajuste de la función Tiempo Dormido

La función Tiempo Dormido (temporizador de desconexión automática) se utiliza cuando se está refrigerando la habitación y desconectar el acondicionador después de transcurrir seis horas.

Nota Si desea desconectar la unidad a una hora determinada, consulte la página 17.

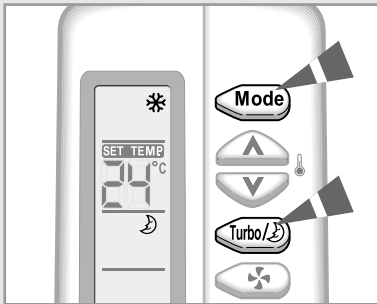

- 1 Asegure que seleccione modo FRIO.
- 2 Presione el botón del control remoto una o más veces hasta que aparezca .
Resultado:
 - ◆ La unidad interior emite un pitido.
 - ◆ El acondicionador se controla como indica en las siguientes instrucciones.

Refrigeración La temperatura aumenta 1°C cada hora. Cuando ha aumentado 2°C (al cabo de dos horas), la temperatura se mantiene durante cuatro horas.

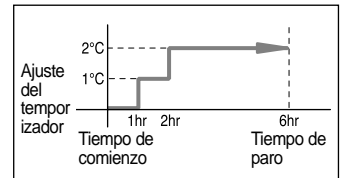

Cancelación de la función Tiempo Dormido

Si no desea llevar a cabo la función Tiempo Dormido establecida, puede cancelarla en cualquier momento.

Presione el botón .

Resultado:

- ◆ La unidad interior emite un pitido.
- ◆ El no se visualiza por largo tiempo.
- ◆ El aire acondicionado sigue funcionando con normalidad.

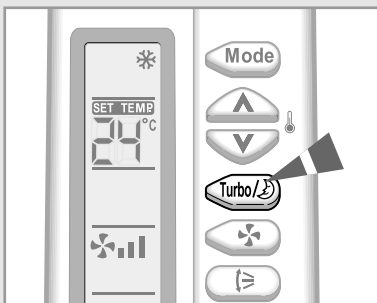

Consejos de utilización

Éstas son algunas de las recomendaciones que debe tener en cuenta al utilizar el aire acondicionado.

Tema	Consejo
Interrupción de la corriente eléctrica	Si se produce un corte en el fluido eléctrico mientras el acondicionador está en marcha, éste se apagará. Cuando se restablezca la corriente, el aire acondicionado comienza de nuevo automáticamente.

Rangos de temperatura y humedad

La siguiente tabla indica los rangos de temperatura y humedad en los que se puede utilizar el aire acondicionado.

Si se utiliza el aire acondicionado a...	Entonces...
Temperaturas altas	La función de protección automática se activará y el aire acondicionado se apagará.
Temperaturas bajas	Una pérdida de agua o alguna otra malfunción puede suceder a causa de que el cambiador de calor se congela.
Niveles de humedad altos	Si el aparato se utiliza durante largos periodos de tiempo, es posible que el agua se condense sobre la superficie de la unidad interior y caigan gotas de agua del mismo.

Modo	Temperatura externa	Temperatura interna	Humedad interna
Refrigeración	21°C a 43°C aprox.	18°C a 32°C aprox.	80% o inferior
Deshumidificación	18°C a 43°C aprox	18°C a 32°C aprox	-

* Si la operación de refrigeración es usada arriba de 33°C (temperatura interna) esta no funcionará a su máxima capacidad.

Uso del aire acondicionado sin el control remoto

Si el control remoto se ha extraviado o se ha roto, el aire acondicionado se puede poner en funcionamiento directamente desde la unidad interior.

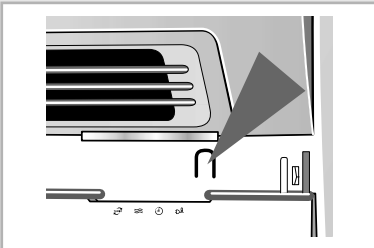
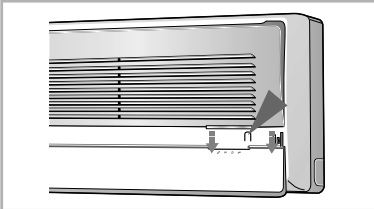

1 Deslice la parrilla delantera más baja abajo.

2 Para encender el aire acondicionado, presione el interruptor ON/OFF situado en la parte derecha de la unidad interior.

Resultado:

- ◆ Se enciende el indicador OPERATION.
- ◆ La unidad interior emite un pitido.
- ◆ El aire acondicionado se enciende en el modo más adecuado para la temperatura ambiental.





Temperatura ambiental	Modo de funcionamiento	Ajuste de la temperatura
21°C o superior	Refrigeración	24°C aprox.

3 Para apagar el aire acondicionado, vuelva a presione el interruptor ON/OFF.

Nota Aunque se haya encendido el aire acondicionado por medio del interruptor ON/OFF, es posible controlar su funcionamiento utilizando el control remoto del modo habitual.

Solución de problemas comunes

Antes de llamar al servicio posventa, realice las comprobaciones que se presentan a continuación. De este modo, puede ahorrarse tiempo y dinero en una llamada innecesaria.

Problema	Explicación/Solución
El acondicionador no funciona	<ul style="list-style-type: none">◆ Compruebe que el cable de alimentación está enchufado.◆ Compruebe que el indicador de la operación en la unidad de interior esté encendido: Si es necesario presione  (On/Off) del control remoto.◆ Compruebe si el indicador TIMER de la unidad interior está encendido. De ser así:<ul style="list-style-type: none">- Espere hasta que llegue la hora de conexión y el acondicionador se encenderá automáticamente- Cancele la función del temporizador (véase las páginas 16 y 17 para obtener más información)
El aire acondicionado no funciona con el control remoto	<ul style="list-style-type: none">◆ Compruebe que no hay ningún obstáculo entre el mando y la unidad interior.◆ Compruebe las pilas del control remoto.◆ Compruebe que está lo suficientemente cerca de la unidad interior (siete metros/yardas o menos).
Al presionar el botón  (On/Off) del control remoto, el aire acondicionado no emite ningún pitido	<ul style="list-style-type: none">◆ Compruebe que ha colocado el control remoto hacia el sensor de infrarrojos de la parte inferior de la unidad interior.◆ Cambie las pilas del control remoto cuando sea necesario.
El aire acondicionado no refrigera	<ul style="list-style-type: none">◆ Compruebe si ha seleccionado el modo de funcionamiento correcto, (Automática, Refrigeración).◆ Es posible que la temperatura ambiental sea demasiado baja.◆ El polvo puede estar obstruyendo la protección del filtro del aire. (Consulte las instrucciones de limpieza en la página 22).◆ Asegúrese de que no existan obstáculos delante de la unidad externa.
La velocidad del ventilador no baja cuando presione el botón 	<ul style="list-style-type: none">◆ Chequee que el modo de operación está ajustado al Refrigeración o Ventilación; en el modo AUTO, la velocidad de ventilador se cambia automáticamente y en el modo de DRY(SECO), se ajusta en AUTO.
La dirección del flujo de aire no se cambia cuando presione el botón 	<ul style="list-style-type: none">◆ Compruebe que el aire acondicionado se encuentra encendido, si es necesario presionar  (On/Off) del control remoto.
El temporizador no se activa correctamente	<ul style="list-style-type: none">◆ Compruebe que ha programado correctamente el temporizador (consulte las páginas 16 y 17).
Cuando se utiliza el acondicionador se producen olores	<ul style="list-style-type: none">◆ Ventile bien la habitación.

Limpeza del aire acondicionado

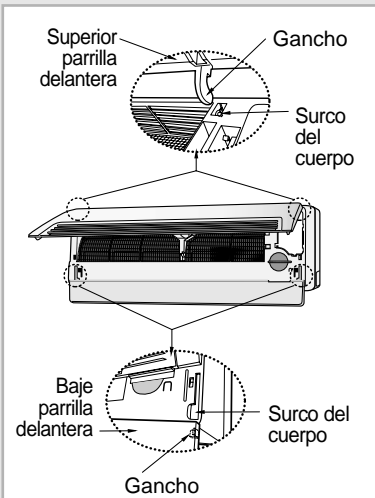
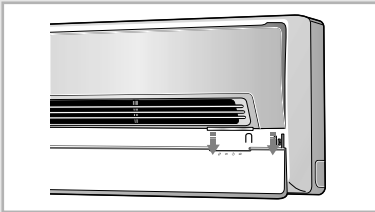

Para obtener el máximo rendimiento de su aire acondicionado, deberá limpiarlo con frecuencia para eliminar el polvo que se acumula en el filtro del aire.

IMPORTANTE *Antes de limpiar el aparato asegúrese de que el interruptor de la unidad se encuentre apagado.*

- 1 Resbale la parrilla delantera más baja hacia abajo.
- 2 Abra la parrilla delantera superior tirando los lados izquierdos y derechos de la parrilla.
- 3 Levante el borde inferior de los filtros de aire y tire hacia abajo para lanzarlos.
- 4 Quite todo el polvo en los filtros de aire con una aspiradora o un cepillo.
- 5 Cuando usted ha acabado, inserte la parte superior de los filtros en su ranura y empuje hacia abajo en el borde inferior hasta que chascan en lugar.
- 6 Limpie la parrilla delantera con un paño húmedo y detergente suave (NO utilice el benceno, los solventes u otros productos químicos).

Nota ♦ *Si no piensa utilizar el aire acondicionado durante un largo período de tiempo, ponga en funcionamiento el ventilador durante tres o cuatro horas para que se seque el interior del acondicionador.*

Filtros de desodorización y Bio-Verdes de limpieza (Opción)

07/09

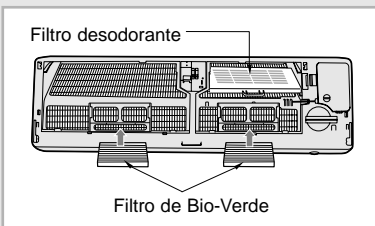

12/14/18/24

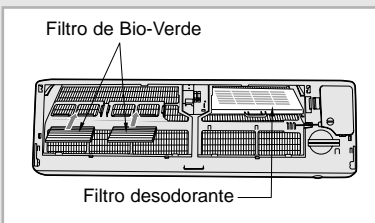

Para quitar partículas de polvo y olores, el desodorante y los filtros de Bio-Verdes está instalado en el acondicionador de aire. Usted debe limpiar los filtros cada 3 meses.

- 1 Abra la superior parrilla delantera tirando los lados izquierdos y derechos de la parrilla.
- 2 Saque el desodorante y los filtros de Bio-Verdes.
- 3 Lave los filtros con agua limpia, y luego séquelos en la cortina.

- 4 Inserte los filtros en la posición original.

Nota Usted puede cambiar la posición de filtros con uno a otro.

- 5 Cierre la parrilla delantera.

Especificaciones Técnicas

Modelo de Unidad Interna	Suministro de energía
AS07S8GE AS07SBGE AS09S8GE AS09SBGE AS12SBGE AS12SGGE AS18S0GE AST24S6GE	220-240V~, 50Hz
AS07S8GB AS09S8GB AS12SGGB AS14SGGB AS18S0GB AS24S6GB	220V~, 60Hz

**THIS AIR CONDITIONER IS MANUFACTURED BY:
ESTE AIRE ACONDICIONADO HA SIDO FABRICADO POR:
CE CLIMATISEUR EST FABRIQUE PAR:
QUESTO CONDIZIONATORE D'ARIA È PRODOTTO DA:
ESTE APARELHO DE AR CONDICIONADO É FABRICADO POR:
DIESE KLIMAANLAGE IST FABRIZIERT VON:
ΑΥΤΗ Η ΣΥΣΚΕΥΗ ΚΑΤΑΣΚΕΥΑΣΤΗΚΕ ΑΠΟ:**



ELECTRONICS