

# Instructions for installation and use

WASHER-DRYER

EN

EN

English, 1

I

Italiano, 13

## AQUALTIS

### AQM8D 49 U H

## Contents

### Installation, 2-3

Unpacking and levelling  
Connecting the electricity and water supplies  
Technical data

### Description of the machine, 4-5

Touch control panel

### How to run a wash cycle or a drying cycle, 6

### Wash cycles and options, 7

Table of wash cycles  
Wash options

### Detergents and laundry, 8

Detergent  
Preparing the laundry  
Washing recommendations  
Load balancing system

### Precautions and advice, 9

General safety  
Disposal  
Opening the porthole door manually

### Care and maintenance, 10

Cutting off the water and electricity supplies  
Cleaning the machine  
Cleaning the detergent dispenser drawer  
Caring for your appliance drum  
Cleaning the pump  
Checking the water inlet hose

### Trouble shooting, 11

### Assistance, 12

 **Hotpoint**  
ARISTON

# Installation

EN

! This instruction manual should be kept in a safe place for future reference. If the washing machine is sold, given away or moved, please ensure the manual is kept with the machine, so that the new owner may benefit from the advice contained within it.

! Read these instructions carefully: they contain vital information relating to the safe installation and operation of the appliance.

! Inside the pack containing this manual, you will also find the guarantee and all the details necessary for installation.

## Unpacking and levelling

### Unpacking

1. Once you have removed all the packaging from the washing machine, make sure it has not been damaged during transportation.

If it has been damaged, contact the retailer and do not proceed any further with the installation process.

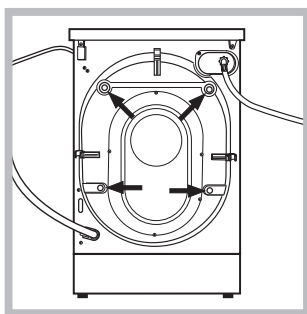

2. Remove the 4 protective screws (used during transportation) and the corresponding spacer, located on the rear part of the appliance (see figure).

### Unlocking the chest

To remove the bracket that locks the chest in place and supports the tub during transportation, remove the "central" screws, then hold it firmly as you push it backwards and take it out; loosen the 4 "side" screws and remove the metal strip.

After you have completed this process fit the plastic toe-kick supplied (in the "chest"), making sure that the hooks have been positioned in the holes provided before pushing it towards the machine.

! For more detailed information please refer to the guidelines provided inside the "chest".

! Packaging materials should not be used as toys by children.

### Levelling

1. Place the washing machine on a flat sturdy floor, without resting it up against walls or cabinets.

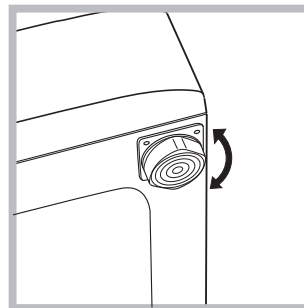

2. If the floor is uneven, the front feet of the machine may be adjusted until it reaches a horizontal position (the angle of inclination must not exceed 2 degrees).

! If the appliance is levelled correctly, it will be more stable and much less likely to cause vibrations and noise while it is operating, particularly during the spin cycle.

! If it is placed on carpet or a rug, adjust the feet in such a way as to allow a sufficient ventilation space underneath the washing machine.

## Connecting the electricity and water supplies

### Connecting the water inlet hose

! Before connecting the inlet hose to the water supply, run the water until it is perfectly clear.

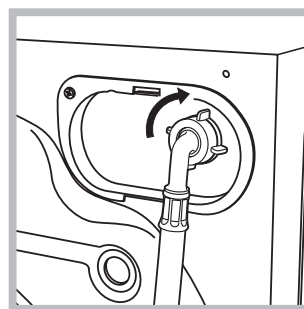

1. Connect the inlet hose to the machine by screwing it onto the cold water inlet of the appliance, which is situated on the top right-hand side of the rear part of the appliance (see figure).

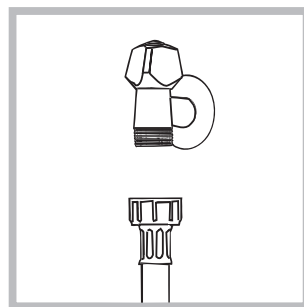

2. Connect the inlet hose by screwing it to a cold water tap using a 3/4 gas threaded connection (see figure).

3. Make sure that the hose is not folded over or bent.

! The water pressure at the tap must fall within the values indicated in the Technical data table (see next page).

! If the inlet hose is not long enough, contact a specialised shop or an authorised technician.

! Never use second-hand or old inlet hoses; use the products supplied with the machine.

### Connecting the drain hose

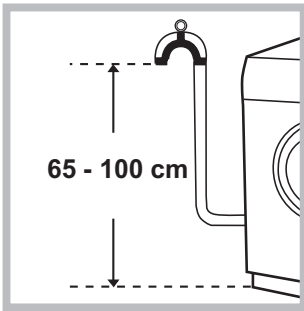

Connect the drain hose to drain duct piping or a wall drain located between 65 and 100 cm above the floor, making sure it is not bent at all.

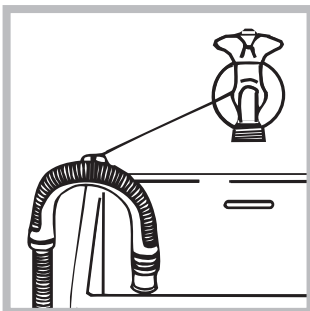

Alternatively, rest the drain hose on the side of a washbasin or bathtub, fastening the duct supplied to the tap (see figure). The free end of the hose should not be underwater.

! We advise against the use of hose extensions; if it is absolutely necessary, the extension must have the same diameter as the original hose and must not exceed 150 cm in length.

### Electrical connections

Before plugging the appliance into the electricity socket, make sure that:

- the socket is earthed and complies with all applicable laws;
- the socket is able to withstand the maximum power load of the appliance as indicated in the Technical data table (see *opposite*);
- the power supply voltage falls within the values indicated in the Technical data table (see *opposite*);
- the socket is compatible with the plug of the appliance. If this is not the case, have the socket or the plug replaced.

! The machine must not be installed outdoors, even in covered areas. It is extremely dangerous to leave the appliance exposed to rain, storms and other weather conditions.

! The mains socket must remain within easy reach after the washing machine has been installed.

! Do not use extension cords or multiple sockets.

! The cable should not be bent or compressed.

! The power supply cable and plug must only be replaced by authorised technicians.

Warning! The company shall not be held responsible in the event that these regulations are not respected.

### Technical data

<b>Model</b>	AQM8D 49 U H
<b>Dimensions</b>	width 59,5 cm height 105 cm depth 64,5 cm
<b>Capacity</b>	from 1to 8 kg for wash programme from 1 to 6 kg for the drying programme
<b>Electrical connections</b>	please refer to the technical data plate fixed to the machine
<b>Water connections</b>	maximum pressure 1 MPa (10 bar) minimum pressure 0.05 MPa (0.5 bar) drum capacity 62 litres
<b>Spin speed</b>	up to 1400 rotations per minute
<b>Energy rated programmes according to regulation EN 50229</b>	<b>Wash:</b> programme ; temperature 60°C; using a load of 8 kg. <b>Drying:</b> first drying cycle performed with a 2 kg load, by selecting the drying level "IRON"; Second drying cycle performed with a 6 kg load, selecting the maximum drying level "EXTRA".
	This appliance conforms to the following EC Directives: - 89/336/EEC dated 03/05/89 (Electromagnetic Compatibility) and subsequent modifications - 2006/95/EC (Low Voltage) - 2002/96/EC

# Description of the machine

EN

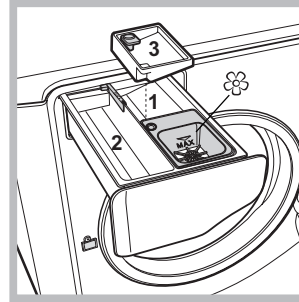
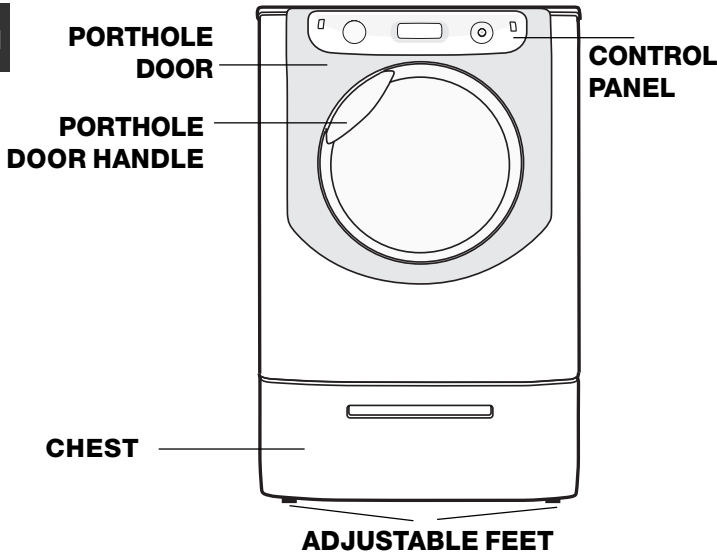

1. *pre-wash compartment*: use powder detergent.  
**!** Before pouring in the detergent, make sure that extra compartment 3 has been removed.

2. *main wash compartment*: use powder or liquid detergent. If using the latter type of detergent, we

recommend it is poured into the drawer immediately before you start the washer-dryer.

3. *extra compartment*: Bleach

**!** The use of extra compartment 3 excludes the pre-wash function.

☼ *washing additives compartment*: for fabric softener or liquid additives. We recommend that the maximum level indicated by the grille is not exceeded, and that concentrated fabric softeners are diluted.

## PORTHOLE DOOR



Always use the handle to open the porthole door (see figure).

## CHEST

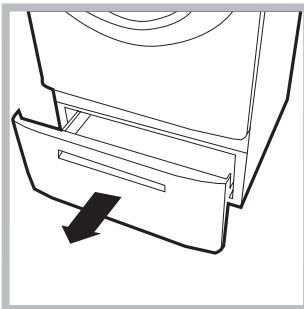

Used to hold the soiled laundry. To open it, pull it outwards (see figure).

## DETERGENT DISPENSER DRAWER

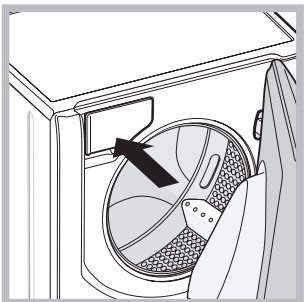

The detergent dispenser drawer is located inside the machine and can be accessed by opening the door. For more information on detergent measures, please refer to the chapter entitled "Detergents and laundry". **Note:** stick the label showing the wash cycle descriptions and options on

the front of the detergent dispenser drawer. You will find the sticker in the pack containing this manual.

## TOUCH CONTROL PANEL

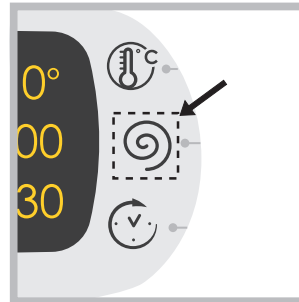

To adjust the settings, gently press the icon inside the sensitive (touch control) area as illustrated in the figure.



## Standby mode

This washer-dryer, in compliance with new energy saving regulations, is fitted with an automatic standby system which is enabled after a few minutes if no activity is detected. Press the ON-OFF  button briefly and wait for the machine to start up again.

## CHANGE LANGUAGE

The first time the machine is switched on, the first language will flash on the display. The "Λ", "OK" and "V" symbols will appear on the display, in line with the 3 buttons on the right-hand side. The languages change automatically every 3"; alternatively, they can be changed by pressing the buttons next to the "Λ" and "V" symbols. Use the "OK" button to confirm the language, which will be set after 2". If no buttons are pressed, the automatic language change will begin again after 30".

**The language may only be changed while the machine is switched off.**

Press and hold the temperature  + spin  + delayed start  buttons for 5"; a short beep sounds and the set language flashes on the display. Press the buttons next to the "Λ" and "V" symbols to change the language. Use the button next to the "OK" symbol to confirm the language, which will be set after 2". If no buttons are pressed, the language set previously will be displayed after 30". **Switch on the machine.**

## Touch control panel

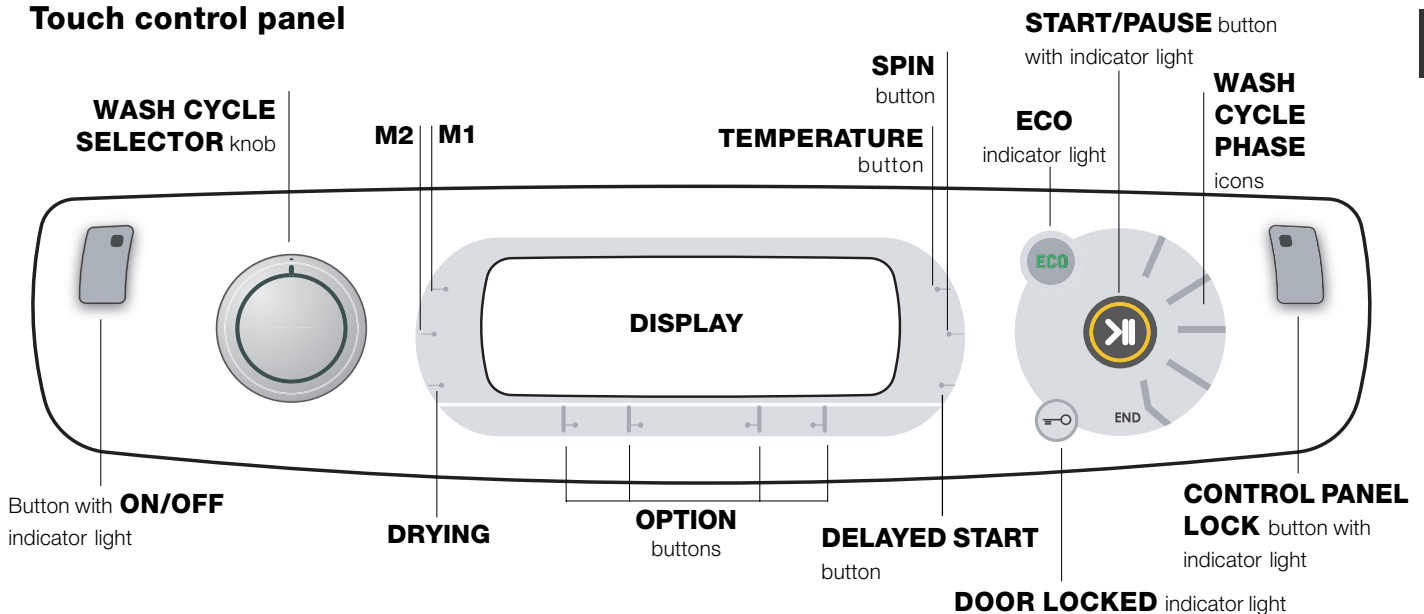

Button with **ON/OFF** indicator light: press this briefly to switch the machine on or off. The green indicator light indicates that the machine is switched on. To switch off the washer-dryer during the wash cycle, press and hold the button for approximately 3 seconds; if the button is pressed briefly or accidentally the machine will not switch off. If the machine is switched off during a wash cycle, this wash cycle will be cancelled.

**WASH CYCLE SELECTOR** knob: may be turned in either direction. To select the most suitable wash cycle, please refer to the “*Table of wash cycles*”. The knob will not move during the wash cycle.

**M1-M2** buttons: press and hold one of the buttons to store a cycle with your own set preferences in the memory of the machine. To recall a previously-stored cycle, press the corresponding button.

**DRYING** button : press to decrease or exclude drying; the selected drying level or time will appear on the display (see “*How to run a wash cycle or a drying cycle*”).

**TEMPERATURE** button: press to modify or exclude the temperature setting; the value selected will appear on the display above (see “*How to run a wash cycle or a drying cycle*”).

**SPIN CYCLE** button: press to modify or exclude the spin cycle; the value selected will appear on the display above (see “*How to run a wash cycle or a drying cycle*”).

**DELAYED START** button: press to set a delayed start for the selected wash cycle; the set delay time will appear on the display above (see “*How to run a wash cycle or a drying cycle*”).

**OPTION** buttons: press to select the available options. The indicator light corresponding to the selected option will remain lit (see “*How to run a wash cycle or a drying cycle*”).

**WASH CYCLE PHASE** icons: these illuminate to indicate the progress of the wash cycle (Wash – Rinse – Spin/Drain – Drying ). The text **END** lights up when the cycle is complete.

**START/PAUSE** button with indicator light: when the green indicator light flashes slowly, press the button to start a wash cycle. Once the cycle has begun the indicator light will remain lit in a fixed manner. To pause the wash cycle, press the button again; the indicator light will flash in an orange colour. If the “Door locked” indicator light is switched off, the door may be opened. To start the wash cycle from the point at which it was interrupted, press the button again.

**DOOR LOCKED** indicator light: indicates that the porthole door is locked. To open the door, pause the wash cycle (see “*How to run a wash cycle or a drying cycle*”).



**CONTROL PANEL LOCK** button with indicator light: to activate or deactivate the control panel lock, press and hold the button for approximately 2 seconds. when the indicator light is illuminated, the control panel is locked. This means it is possible to prevent wash cycles from being modified accidentally, especially where there are children in the home.

**ECO** indicator light: the **ECO** icon lights up when, after altering the washing parameters, an energy saving of at least 10% is made. Furthermore, before the machine enters “Standby” mode, the icon will light up for a few seconds; when the machine is switched off the estimated energy saving will be around the 80% mark.



# How to run a wash cycle or a drying cycle

EN

**WARNING:** before you use the washer-dryer for the first time, run a wash cycle with detergent and no laundry, using the 90° cottons cycle without pre-wash.

1. **SWITCH THE MACHINE ON.** Press the  button. All the indicator lights will illuminate for 1 second and the text AQUALTIS will appear on the display; the indicator light corresponding to the  button will then remain lit in a constant manner and the START/PAUSE indicator light will flash.
2. **SELECT THE PROGRAMME.** Turn the PROGRAMME KNOB left or right, until the required programme has been selected; the name of the programme will appear on the display. A temperature and spin speed is set for each programme; these may be adjusted. The cycle duration will also appear on the display.
3. **LOAD THE LAUNDRY.** Open the porthole door. Load the laundry, making sure you do not exceed the maximum load value indicated in the *table of wash cycles on the following page*.
4. **MEASURE OUT THE DETERGENT.** Pull out the detergent dispenser drawer and pour the detergent into the relevant compartments as described in *"Description of the machine"*.
5. **CLOSE THE PORTHOLE DOOR.**
6. **CUSTOMISE THE WASH CYCLE.** Use the relevant buttons on the control panel:

## **Modify the temperature and/or spin speed.**

The machine automatically displays the maximum temperature and spin speed values set for the selected cycle, or the most recently-used settings if they are compatible with the selected cycle. The temperature can be decreased by pressing the  button, until the cold wash "OFF" setting is reached. The spin speed may be progressively reduced by pressing the  button, until it is completely excluded "OFF". If these buttons are pressed again, the maximum values are restored.

! Exception: if the "Cottons" programme is selected, the temperature can be increased up to a value of 90°C.

## **Setting the drying cycle**

The first time the button  is pressed, the machine will automatically select the maximum drying cycle which is compatible with the selected wash cycle. Subsequent presses will decrease the drying level and then the drying time, until the cycle is excluded completely ("OFF"). If these buttons are pressed again, the maximum values are restored.

Drying may be set as follows:

**A** - Based on a set time period: between **20** and **180** minutes.

**B** - Based on the desired laundry dryness level:

**Iron:** suitable for clothes which will need ironing afterwards. the remaining dampness softens creases, making them easier to remove.

**Hanger:** ideal for clothes which do not need to be dried fully.



**Cupboard:** suitable for laundry which can be put back in a cupboard without being ironed.

**Extra:** suitable for garments which need to be dried completely, such as sponges and bathrobes.



If your laundry load to be washed and dried is much greater than the maximum stated load (see adjacent table), perform the wash cycle, and when the cycle is complete, divide the garments into groups and put some of them back in the drum. At this point, follow the instructions provided for a "Drying only" cycle. Repeat this procedure for the remainder of the load.

A cooling-down period is always added to the end of each drying cycle.

## **Drying only**

Use the cycle selector knob to select a drying cycle  in accordance with the type of fabric. The desired drying level or time may also be set using the DRYING button .

## **Setting a delayed start.**

To set a delayed start for the selected cycle, press the corresponding button repeatedly until the required delay period has been reached. During the setting procedure, the delay period and the text "Starts in": will be displayed, along with the flashing  symbol. After the delayed start has been set, the  symbol will remain fixed on the display, which will also indicate the duration of the selected cycle with the text "Ends in": and the cycle duration. Press the DELAYED START button just once to display the delay time set previously. After the countdown has begun, the display will show the text "Starts in": and the delay period. Once the set delay time has elapsed, the machine will begin its cycle and the display will show "Ends in": and the time remaining until the end of the cycle. To remove the delayed start option, press the button until the display shows the text OFF; the  symbol will disappear.



## **Modify the cycle settings.**

- Press the button to activate the option; the name of the option will then appear on the display and the corresponding indicator light will illuminate.
- Press the button again to deactivate the option; the name of the option will then appear on the display followed by the text OFF, and the corresponding indicator light will switch off.

! If the selected option is not compatible with the selected wash cycle, this incompatibility will be signalled by the flashing of the indicator light and a sound alert (3 beeps); the option will not be activated.

! If the selected option is not compatible with another option that has been selected previously, the indicator light corresponding to the first option selected will flash and only the second option will be activated; the indicator light corresponding to the button will remain lit in a constant manner.

! The options may affect the recommended load value and/or the duration of the cycle.

7. **START THE PROGRAMME.** Press the START/PAUSE button. The corresponding indicator light remains lit in a fixed manner and the porthole door locks (the  DOOR LOCKED indicator light illuminates). The icons corresponding to the wash cycle phases will light up during the cycle to indicate which phase is currently in progress. To change a wash cycle once it has already started, pause the washer-dryer by pressing the START/PAUSE button; then select the desired cycle and press the START/PAUSE button again. To open the door during a wash cycle, press the START/PAUSE button; if the DOOR LOCKED  indicator light is switched off you may open the door. Press the START/PAUSE button again to restart the wash cycle from the point at which it was interrupted.
8. **THE END OF THE WASH CYCLE.** This is indicated by the illuminated text **END**. The porthole door may be opened immediately. If the START/PAUSE indicator light is flashing, press the button to end the cycle. Open the door, unload the laundry and switch off the machine.

! If you wish to cancel a cycle which has already begun, press and hold the  button until the cycle stops and the machine switches off.



**Table of wash cycles**

Icon	Description of the wash cycle	Max. temp. (°C)	Max. speed (rpm)	Drying	Detergent and additives			Max. load (kg)	Cycle duration	
					Wash	Fabric softener	Bleach			
<b>Cottons wash cycles</b>										
	Cottons with pre-wash (Add detergent to the relevant compartment).	90°	1400	●	●	●	-	8	(*) The duration of the wash cycles can be checked on the display.	
	Cottons (1): heavily soiled whites and resistant colours.	60° (Max. 90°)	1400	●	●	●	●	8		
	Cottons (2): heavily soiled whites and delicate colours.	40°	1400	●	●	●	●	8		
	Coloured Cottons (3)	40°	1400	●	●	●	●	8		
	Jeans	40°	800	●	●	●	-	4		
<b>Special programmes</b>										
	Baby: heavily soiled delicate colours	40°	800	●	●	●	●	2		
	Mix 30*: to refresh lightly soiled garments quickly (not suitable for wool, silk and clothes which require washing by hand)	30°	800	●	●	●	-	3,5		
	Durable Synthetics	60°	800	●	●	●	●	4		
	Silk: for garments in silk and viscose, lingerie.	30°	0	-	●	●	-	2		
	Wool: for wool, cashmere, etc.	40°	800	●	●	●	-	2		
<b>Drying cycles</b>										
	Wash&Dry	30°	1400	●	●	●	-	1		
	Drying Cotton	-	-	●	-	-	-	6		
	Drying Synthetic	-	-	●	-	-	-	3,5		
	Drying Wool	-	-	●	-	-	-	1,5		
<b>Partials wash cycles</b>										
	Rinse	-	1400	●	-	●	●	8		
	Spin	-	1400	●	-	-	-	8		
	Drain	-	0	-	-	-	-	8		

(\*) Note: 10 minutes after the START, the machine will recalculate the time remaining until the end of the wash cycle on the basis of the load inside it; this value will then be shown on the display.

For all Test Institutes:

- 1) Test wash cycle in compliance with regulation EN 50229: set wash cycle with a temperature of 60°C.
- 2) Long wash cycle for cottons: set wash cycle with a temperature of 40°C.
- 3) Short wash cycle for cottons: set wash cycle with a temperature of 40°C.

## Wash options

### Super Wash

This option offers a high-performance wash due to the greater quantity of water used in the initial phase of the cycle, and due to the increased wash cycle duration, is particularly useful for the removal of stubborn stains. It can be used **with** or **without** bleach. If you desire

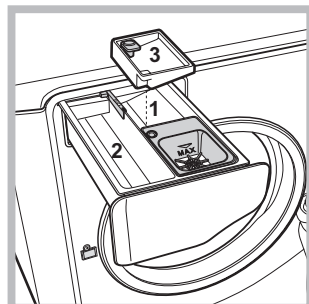

bleaching, insert the extra tray compartment (3) into compartment 1. When pouring in the bleach, be careful not to exceed the "max" level marked on the central pivot (see figure).  
**To bleach laundry without carrying out a full wash cycle**, pour the bleach into the extra compartment 3, select the "Rinse" cycle

and activate the "Super Wash" option .

! It cannot be used in conjunction with , , , , , , , , , .

### Easy Iron

By selecting this option, the wash and spin cycles will be modified in order to reduce the formation of creases. At the end of the cycle the washer-dryer drum will rotate slowly; the "Easy Iron" and START/PAUSE

indicator lights will flash. To end the cycle press the START/PAUSE button or the "Easy Iron" button.

For the Silk wash cycle, the machine will end the cycle while the laundry is soaking and the "Easy Iron" indicator light will flash. To drain the water so that the laundry may be removed, press the START/PAUSE button or the "Easy Iron" button.

! It cannot be used in conjunction with , , , , , , , , .

**Note:** If you also want to run the drying cycle, this option is enabled only if combined with level "Iron".

### Time Saver

If you select this option, the wash cycle duration will be reduced by 30%-50%, depending on the selected cycle, thereby guaranteeing simultaneous water and energy saving. Use this cycle for lightly soiled garments.

! It cannot be used in conjunction with , , , , , , , .

### Extra rinse

By selecting this option, the efficiency of the rinse is increased and optimal residual detergent removal is guaranteed. It is particularly useful for skin which is sensitive to detergents. We recommend this option is used with a full load of washing, or when a large amount of detergent is required.

! It cannot be used in conjunction with , , , , , , .

# Detergents and laundry

EN

## Detergent

The type and quantity of detergent required depend on the type of fabric you are washing (cotton, wool, silk, etc.), as well as its colour, the washing temperature, the level of soiling and the hardness of the water in the area. Measuring out the detergent carefully will avoid wastage and help to protect the environment: although they are biodegradable, detergents still contain ingredients which alter the balance of nature.

We recommend the following:

- use powder detergents for white cotton garments and pre-washing.
- use liquid detergents for delicate cotton garments and for all low-temperature wash cycles.
- use gentle liquid detergents for wool and silk garments.

The detergent should be poured into the relevant compartment - or the dispenser placed directly inside the drum - before the wash cycle begins. In the latter case, it will not be possible to select the Cottons with pre-wash cycle.

! Do not use hand washing detergents because these create too much foam.

## Preparing the laundry

- Shake out the garments before loading them into the machine.
- Divide the laundry according fabric type (symbol on the washing instruction label) and colour, making sure you separate the coloured garments from the white ones;
- Empty all pockets and check the buttons;
- Do not exceed the values listed in the "Table of wash cycles", which refer to the weight of the laundry when dry.

## How much does your laundry weigh?

1 sheet	400-500 g
1 pillowcase	150-200 g
1 tablecloth	400-500 g
1 bathrobe	900-1200 g
1 towel	150-250 g
1 pair of jeans	400-500 g
1 shirt	150-200 g

## Washing recommendations

**Jeans:** use the special "Jeans"  wash cycle for all denim garments; turn inside out before washing and use a liquid detergent.

**Baby:** use the special "Baby"  wash cycle to remove the remove the soiling typically caused by babies, while removing all traces of detergent from nappies in order to prevent the delicate skin of babies from suffering allergic reactions. The cycle has been designed to reduce the amount of bacteria by using a greater quantity of water and optimising the effect of special disinfecting additives added to the detergent. At the end of the wash cycle, the machine will slowly rotate the drum; to end the cycle press the START/PAUSE button.

**Silk:** use the special "Silk"  wash cycle to wash all silk garments. We recommend the use of special detergent which has been designed to wash delicate clothes.

**Curtains:** use the "Silk"  wash cycle. Fold curtains and place them in a pillow case or mesh bag.

**Wool:** Hotpoint/Ariston is the only washer-dryer brand to have been awarded the prestigious Woolmark Platinum Care endorsement (M.0508) by the Woolmark Company, which means that all woollen garments may be washed in the washer-dryer, even those which state "hand wash only"  on the label. The "Wool" wash cycle can be used to wash all woollen garments in the washer-dryer while guaranteeing optimum performance.

**Bedlinen and towels:** use the "Bed & Bath"  cycle to wash laundry from all over the house; this optimises fabric softener performance and helps you save time and energy. We recommend the use of powder detergent.

**Stubborn stains:** it is wise to treat stubborn stains with solid soap before washing, and to use the Cottons with pre-wash cycle.

**Wash & Dry**  was designed to wash and dry lightly soiled garments quickly. This cycle may be used to wash and dry a laundry load of up to 1 kg in just 60 minutes. To achieve optimum results, use liquid detergent and pre-treat cuffs, collars and stains.

## Load balancing system

Before every spin cycle, to avoid excessive vibrations before every spin and to distribute the load in a uniform manner, the drum rotates continuously at a speed which is slightly greater than the washing rotation speed. If, after several attempts, the load is not balanced correctly, the machine spins at a reduced spin speed. If the load is excessively unbalanced, the washer-dryer performs the distribution process instead of spinning. To encourage improved load distribution and balance, we recommend small and large garments are mixed in the load.



! The machine was designed and constructed in accordance with international safety regulations. The following information is provided for safety reasons and must therefore be read carefully.

## General safety

- This appliance was designed for domestic use only.
- the machine must only be used by adults, in accordance with the instructions given in this manual.
- Do not touch the machine when barefoot or with wet or damp hands or feet.
- Do not pull on the power supply cable when unplugging the appliance from the electricity socket. Hold the plug and pull.
- Do not touch the drained water as it may reach extremely high temperatures.
- Never force the porthole door. This could damage the safety lock mechanism designed to prevent accidental opening.
- If the appliance breaks down, do not under any circumstances access the internal mechanisms in an attempt to repair it yourself.
- Always keep children well away from the appliance while it is operating.
- If it must be moved, proceed with the help of two or three people and handle it with the utmost care. Never try to do this alone, because the appliance is very heavy.
- Before loading laundry into the washer dryer, make sure the drum is empty.
- During the drying phase, the door tends to get quite hot.
- Do not use the appliance to dry clothes that have been washed with flammable solvents (e.g. trichlorethylene).
- Do not use the appliance to dry foam rubber or similar elastomers.
- Make sure that the water tap is turned on during the drying cycles.

## Disposal

- Disposing of the packaging materials: observe local regulations so that the packaging may be re-used.
- The European Directive 2002/96/EC relating to Waste Electrical and Electronic Equipment (WEEE) states that household appliances should not be disposed of using the normal solid urban waste cycle. Exhausted appliances should be collected separately in order to optimise the cost of re-using and recycling the materials inside the machine, while preventing potential damage to the atmosphere and to public health. The crossed-out dustbin is marked on all products to remind the owner of their obligations regarding separated waste collection. For more information relating to the correct disposal of household appliances, owners should contact their local authorities or appliance dealer.

## Opening the porthole door manually

In the event that it is not possible to open the porthole door due to a powercut, and if you wish to remove the laundry, proceed as follows:

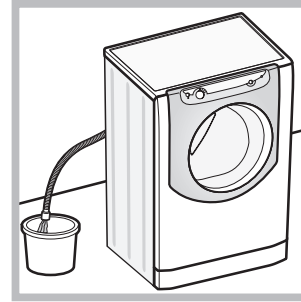

1. remove the plug from the electrical socket.
2. make sure the water level inside the machine is lower than the door opening; if it is not, remove excess water using the drain hose, collecting it in a bucket as indicated in the *figure*.

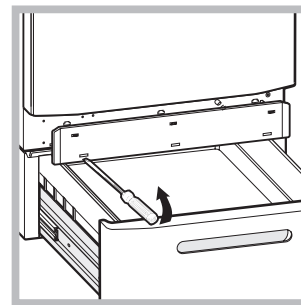

3. Remove the covering panel on the front of the washing machine using a screwdriver (see *figure*);

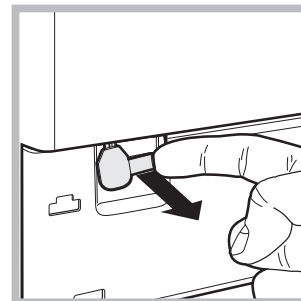

4. pull outwards using the tab as indicated in the figure, until the plastic tie-rod is freed from its stop position; pull downwards until you hear a “click”, which indicates that the door is now unlocked.

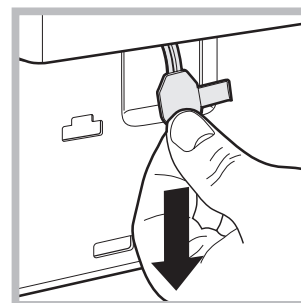

5. open the door; if this is still not possible repeat the procedure.

6. reposition the panel, making sure the hooks are securely in place before you push it onto the appliance.

# Care and maintenance

EN

## Cutting off the water and electricity supplies

- Turn off the water tap after every wash cycle. This will limit wear on the hydraulic system in the machine and help to prevent leaks.
- Unplug the appliance when cleaning it and during all maintenance work.

## Cleaning the machine

The outer parts and rubber components of the appliance can be cleaned using a soft cloth soaked in lukewarm soapy water. Do not use solvents or abrasives.

## Cleaning the detergent dispenser drawer

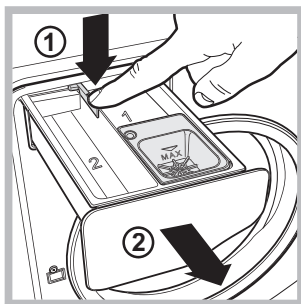

To remove the drawer, press lever (1) and pull the drawer outwards (2) (see figure). Wash it under running water; this procedure should be repeated frequently.

## Caring for your appliance drum

- Always leave the door ajar to prevent unpleasant odours from forming.

## Cleaning the pump

The washing machine is fitted with a self-cleaning pump which does not require any maintenance. Sometimes, small items (such as coins or buttons) may fall into the protective pre-chamber at the base of the pump.

**!** Make sure the wash cycle has finished and unplug the appliance.

To access the pre-chamber:

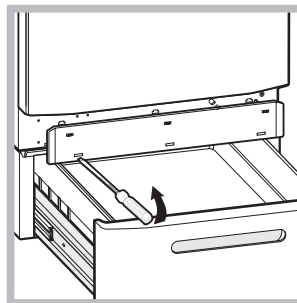

1. Remove the kick strip on the front of the machine using a screwdriver (see figure);

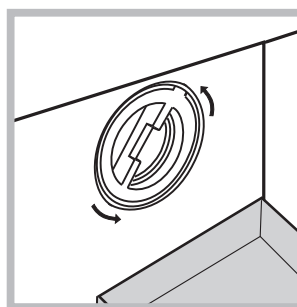

2. position a container so that it will collect the water which flows out (approximately 1.5 l) (see figure);  
3. unscrew the lid by rotating it in an anti-clockwise direction (see figure);

4. clean the inside thoroughly;
5. screw the lid back on;
6. reposition the panel, making sure the hooks are securely in place before you push it onto the appliance.

## Checking the water inlet hose

Check the inlet hose at least once a year. If there are any cracks, it should be replaced immediately: during the wash cycles, water pressure is very strong and a cracked hose could easily split open.

Your washer-dryer could occasionally fail to work. Before contacting the Technical Assistance Centre (see “Assistance”), make sure that the problem cannot be not solved easily using the following list.

EN

## Problem:

## Possible causes / Solutions:

### The washer-dryer does not switch on.

- The appliance is not plugged into the socket fully, or not enough to make contact.
- There is no power in the house.





### The wash cycle does not start.

- The door is not closed properly.
- The START/PAUSE button has not been pressed.
- The water tap has not been opened.
- A delayed start has been set.

### The washer-dryer does not fill with water.

- The water inlet hose is not connected to the tap.
- The hose is bent.
- The water tap has not been opened.
- There is no water supply in the house.
- The pressure is too low.
- The START/PAUSE button has not been pressed.

### The washer-dryer door remains locked.

- If you have selected the “Baby ” cycle or the “Easy iron ” option, when the wash cycle has finished the machine will slowly rotate the drum; to end the cycle press the START/PAUSE button or the “Easy iron ” button. If you have selected the “Silk ” wash cycle, the machine will end the cycle while the laundry is soaking; to drain the water so that the laundry may be removed, press the START/PAUSE button or the “Easy iron ” button.

### The machine continuously fills with water and drains.

- The drain hose is not fitted at a height between 65 and 100 cm from the floor (see “Installation”).
- The free end of the hose is under water (see “Installation”).
- If the dwelling is on one of the upper floors of a building, there may be problems relating to water drainage, causing the washer-dryer to fill with water and drain continuously. Special anti-draining valves are available in shops and help to prevent this inconvenience.
- The wall drainage system is not fitted with a breather pipe.

### The washer-dryer does not drain or spin.

- The wash cycle does not include draining: Some wash cycles require the drain phase to be started manually (see “Wash cycles and options”).
- The “Easy iron” option is enabled: to complete the wash cycle, press the START/PAUSE button (“Wash cycles and options”).
- The drain hose is bent (see *Installation*).
- The drainage duct is clogged.

### The machine vibrates a lot during the spin cycle.

- The drum was not unlocked correctly during installation (see “Installation”).
- The machine is not level (see “Installation”).
- The machine is trapped between cabinets and walls (see “Installation”).
- The load is unbalanced (see “Detergents and laundry”).

### The washer-dryer leaks.

- The water inlet hose is not screwed on properly (see “Installation”).
- The detergent dispenser is blocked (to clean it, see “Care and maintenance”).
- The drain hose is not fixed in place properly (see “Installation”).

### The icons corresponding to the “Phase in progress” flash rapidly at the same time as the ON/OFF indicator light.

- Switch off the machine and unplug it, wait for approximately 1 minute and then switch it back on again. If the problem persists, contact the Technical Assistance Service.

### There is too much foam.

- The detergent is not suitable for machine washing (it should display the text “for washer-dryers” or “hand and machine wash”, or the like).
- Too much detergent was used.

### The washer-dryer door remains locked.

- Perform the manual unlocking procedure (see “Precautions and tips”).

### The washer-dryer does not dry.

- The appliance is not plugged into the socket, or not enough to make contact.
- There has been a power failure.
- The appliance door is not shut properly.
- A DELAY TIMER has been set.
- DRYING is in the OFF position.

# Assistance

EN

## **Before calling for Assistance:**

- Check whether you can solve the problem by yourself (see “*Trouble shooting*”);
- Restart the wash cycle to check whether the problem has been solved;
- If it has not, contact the Authorised Technical Assistance Service.

! If the washer-dryer has been installed or used incorrectly, you will have to pay for the call-out service.

! Always request the assistance of authorised technicians.

## **Please have the following information to hand:**

- the type of problem;
- the appliance model (Mod.);
- the serial number (S/N).

The above information can be found on the data plate located on the appliance itself.

**! Note:** To exit “Demo mode”, press and hold the two “ON/OFF”  and “START/PAUSE”  buttons simultaneously for 3 seconds.



Italiano

## AQUALTIS AQM8D 49 U H

### Sommario

#### Installazione, 14-15

Disimballo e livellamento  
Collegamenti idraulici ed elettrici  
Dati tecnici

#### Descrizione della macchina, 16-17

Pannello comandi touch control

#### Come effettuare un ciclo di lavaggio o asciugatura, 18

#### Programmi e opzioni, 19

Tabella Programmi  
Le opzioni di lavaggio

#### Detersivi e biancheria, 20

Detersivo  
Preparare la biancheria  
Consigli di lavaggio  
Sistema bilanciamento del carico

#### Precauzioni e consigli, 21

Sicurezza generale  
Smaltimento  
Apertura manuale della porta oblò

#### Manutenzione e cura, 22

Escludere acqua e corrente elettrica  
Pulire la macchina  
Pulire il cassetto dei detersivi  
Curare il cestello  
Pulire la pompa  
Controllare il tubo di alimentazione dell'acqua

#### Anomalie e rimedi, 23

#### Assistenza, 24

Assistenza Attiva 7 giorni su 7



# Installazione

! E' importante conservare questo libretto per poterlo consultare in ogni momento. In caso di vendita, di cessione o di trasloco, assicurarsi che resti insieme alla lavabiancheria.

! Leggere attentamente le istruzioni: ci sono importanti informazioni sull'installazione, sull'uso e sulla sicurezza.

! Nella busta contenente questo libretto troverete, oltre alla garanzia, dei particolari che serviranno per l'installazione.

## Disimballo e livellamento

### Disimballo

1. Una volta disimballata la lavabiancheria, controllare che non abbia subito danni durante il trasporto. Se fosse danneggiata non collegarla e contattare il rivenditore.

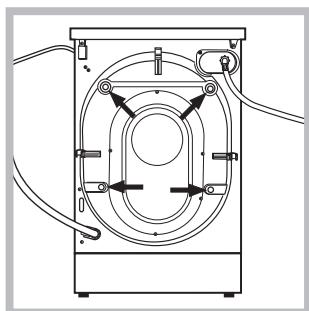

2. Rimuovere le 4 viti di protezione per il trasporto ed il relativo distanziale posti nella parte posteriore (vedi figura).

3. Chiudere i fori con i tappi di plastica contenuti nella busta.  
4. Conservare tutti i pezzi; qualora la lavabiancheria dovesse essere trasportata, dovranno essere rimontati per evitare danneggiamenti interni.

### Sbloccaggio del cassettone

Per rimuovere la staffa che blocca il cassettone e sorregge la vasca durante il trasporto, svitare le viti centrali, quindi tenendola saldamente, spingerla verso dietro ed estrarla; svitare le 4 viti laterali e togliere il listello metallico.

Terminata questa operazione montare lo zoccolo di plastica in dotazione (nel cassettone), assicurandosi, prima di spingerlo verso la macchina, di aver inserito i ganci nelle apposite asole.

! Per informazioni più dettagliate vedere le indicazioni che si trovano all'interno del cassettone.

! Gli imballaggi non sono giocattoli per bambini.

### Livellamento

1. Posizionare la lavabiancheria su un pavimento piano e rigido, senza appoggiarla a muri o mobili.

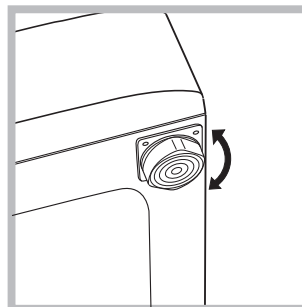

2. Compensare le irregolarità svitando o avvitando i piedini finché la macchina non sia orizzontale (non deve essere inclinata più di 2 gradi).

! Un accurato livellamento dà stabilità ed evita vibrazioni e rumorosità soprattutto nella fase di centrifuga.

! In caso sia posizionata su moquette o tappeti, regolare i piedini in modo da conservare sotto la lavabiancheria lo spazio necessario per la ventilazione.

## Collegamenti idraulici ed elettrici

### Collegamento del tubo di alimentazione dell'acqua

! Prima di collegare il tubo di alimentazione alla rete idrica, far scorrere l'acqua finché non sia limpida.

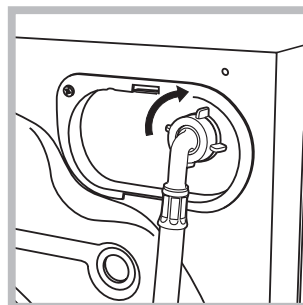

1. Collegare il tubo di alimentazione alla macchina avvitandolo all'apposita presa d'acqua, nella parte posteriore in alto a destra (vedi figura).

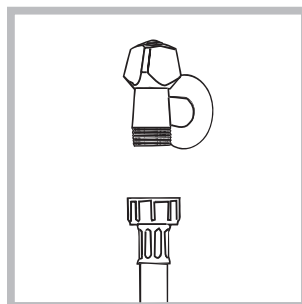

2. Collegare il tubo di alimentazione avvitandolo a un rubinetto d'acqua fredda con bocca filettata da 3/4 gas (vedi figura).

3. Fare attenzione che nel tubo non ci siano né pieghe né strozzature.

! La pressione idrica del rubinetto deve essere compresa nei valori della tabella Dati tecnici (vedi pagina a fianco).

! Se la lunghezza del tubo di alimentazione non fosse sufficiente, rivolgersi a un negozio specializzato o a un tecnico autorizzato.

! Non utilizzare mai tubi di carico usati o vecchi, ma quelli in dotazione alla macchina.

### Collegamento del tubo di scarico

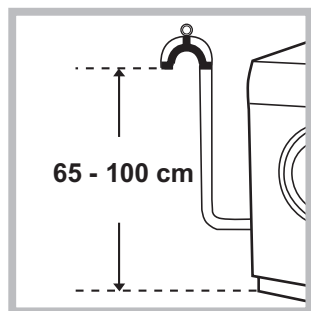

Collegare il tubo di scarico a una condotta di scarico o a uno scarico a muro posti tra 65 e 100 cm da terra evitando assolutamente di piegarlo.

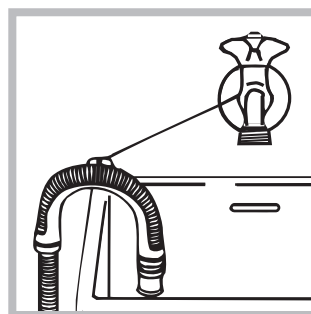

In alternativa, appoggiare il tubo di scarico al bordo di un lavandino o di una vasca, legando la guida in dotazione al rubinetto (vedi figura). L'estremità libera del tubo di scarico non deve rimanere immersa nell'acqua.

! È sconsigliato usare tubi di prolunga; se indispensabile, la prolunga deve avere lo stesso diametro del tubo originale e non superare i 150 cm.

### Collegamento elettrico

Prima di inserire la spina nella presa della corrente, accertarsi che:

- la presa abbia la messa a terra e sia a norma di legge;
- la presa sia in grado di sopportare il carico massimo di potenza della macchina, indicato nella tabella Dati tecnici (vedi a fianco);
- la tensione di alimentazione sia compresa nei valori indicati nella tabella Dati tecnici (vedi a fianco);
- la presa sia compatibile con la spina della macchina. In caso contrario far sostituire la presa o la spina.

! La macchina non va installata all'aperto, nemmeno se lo spazio è riparato, perché è molto pericoloso lasciarla esposta a pioggia e temporali.



! A macchina installata, la presa della corrente deve essere facilmente raggiungibile.

! Non usare prolunghe e multiple.

! Il cavo non deve subire piegature o compressioni.

! Il cavo di alimentazione e la spina devono essere sostituiti solo da tecnici autorizzati.

Attenzione! L'azienda declina ogni responsabilità qualora queste norme non vengano rispettate.

Dati tecnici	
<b>Modello</b>	AQM8D 49 U H
<b>Dimensioni</b>	larghezza cm 59,5 altezza cm 105 profondità cm 64,5
<b>Capacità</b>	da 1 a 8 kg per il lavaggio da 1 a 6 kg per l'asciugatura
<b>Collegamenti elettrici</b>	vedi la targhetta caratteristiche tecniche applicata sulla macchina
<b>Collegamenti idrici</b>	pressione massima 1 MPa (10 bar) pressione minima 0,05 MPa (0,5 bar) capacità del cesto 62 litri
<b>Velocità di centrifuga</b>	sino a 1400 giri al minuto
<b>Programmi di controllo secondo la norma EN 50229</b>	<b>lavaggio:</b> programma ; temperatura 60°C; effettuato con 8 kg di carico. <b>asciugatura:</b> prima asciugatura effettuata con 2 kg di carico selezionando il livello di asciugatura "STIRARE"; seconda asciugatura effettuata con 6 kg di carico selezionando il livello di asciugatura "EXTRA".
 	Questa apparecchiatura è conforme alle seguenti Direttive Comunitarie: - 89/336/CEE del 03/05/89 (Compatibilità Elettromagnetica) e successive modificazioni - 2002/96/CE - 2006/95/CE (Bassa Tensione)

# Descrizione della macchina



## PORTA OBLO'



Per aprire la porta oblo utilizzare sempre l'apposita maniglia (vedi figura).

## CASSETTONE

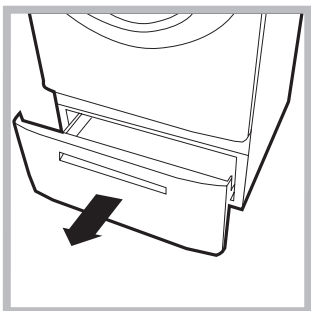

Serve per contenere la biancheria da lavare. Si apre tirandolo verso l'esterno (vedi figura).

## CASSETTO DEI DETERSIVI

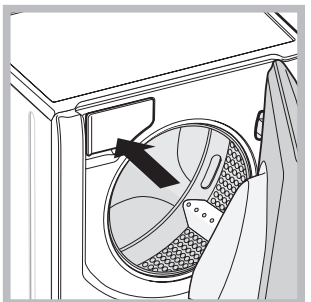

Si trova all'interno della macchina e vi si accede aprendo la porta. Per il dosaggio dei detersivi vedi il capitolo "Detersivi e biancheria".

**Nota:** attaccare sul cassetto detersivi l'adesivo con le descrizioni dei programmi e opzioni.

L'adesivo si trova nella busta contenente questo libretto.

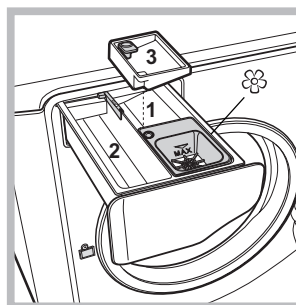

1. vaschetta per il prelavaggio: usare detersivo in polvere. (Prima di versare il detersivo verificare che non sia inserita la vaschetta aggiuntiva 3).

2. vaschetta per il lavaggio: usare detersivo in polvere o liquido. In quest'ultimo caso

si raccomanda di versarlo immediatamente prima dell'avvio della lavabiancheria.

3. vaschetta aggiuntiva: Candeggina

**! L'utilizzo della vaschetta aggiuntiva 3 esclude il prelavaggio.**

☼ vaschetta per additivi: per ammorbidente o additivi liquidi. Si raccomanda di non superare mai il livello massimo indicato dalla griglia e di diluire ammorbidenti concentrati.

## PANNELLO COMANDI TOUCH CONTROL

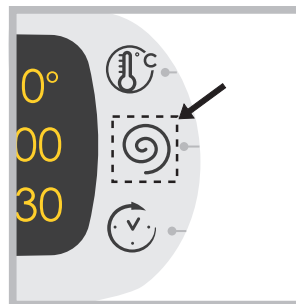

Per modificare le impostazioni premere leggermente sull'icona all'interno dell'area sensibile (touch control) come indicato nella figura.



## Modalità di stand by

Questa lavatrice, in conformità alle nuove normative legate al risparmio energetico, è dotata di un sistema di autospegnimento (stand by) che entra in funzione dopo alcuni minuti nel caso di non utilizzo. Premere brevemente il tasto ON-OFF  e attendere che la macchina si riattivi.

## MODIFICA LINGUA

Alla prima accensione della macchina appare nel display la prima lingua lampeggiante. In corrispondenza dei 3 pulsanti a destra del display compaiono i simboli "Λ", "OK" e "V". Le lingue cambiano automaticamente ogni 3" oppure premendo i pulsanti accanto i simboli "Λ" e "V". Con il pulsante "OK" si conferma la lingua che si fissa dopo 2". Se non si preme nessun pulsante, trascorsi 30" il cambio automatico delle lingue ricomincia.

**Si può modificare la lingua solo a macchina spenta.**

Premendo contemporaneamente i pulsanti temperatura  + centrifuga  + partenza ritardata  per 5" oltre ad un breve segnale acustico appare nel display la lingua impostata lampeggiante. Premendo i pulsanti accanto i simboli "Λ" e "V" si cambia la lingua. Con il pulsante accanto il simbolo "OK" si conferma la lingua che si fissa dopo 2". Se non si preme nessun pulsante, trascorsi 30" verrà visualizzata la lingua impostata precedentemente.

**Riacendere la macchina.**

## Pannello comandi touch control

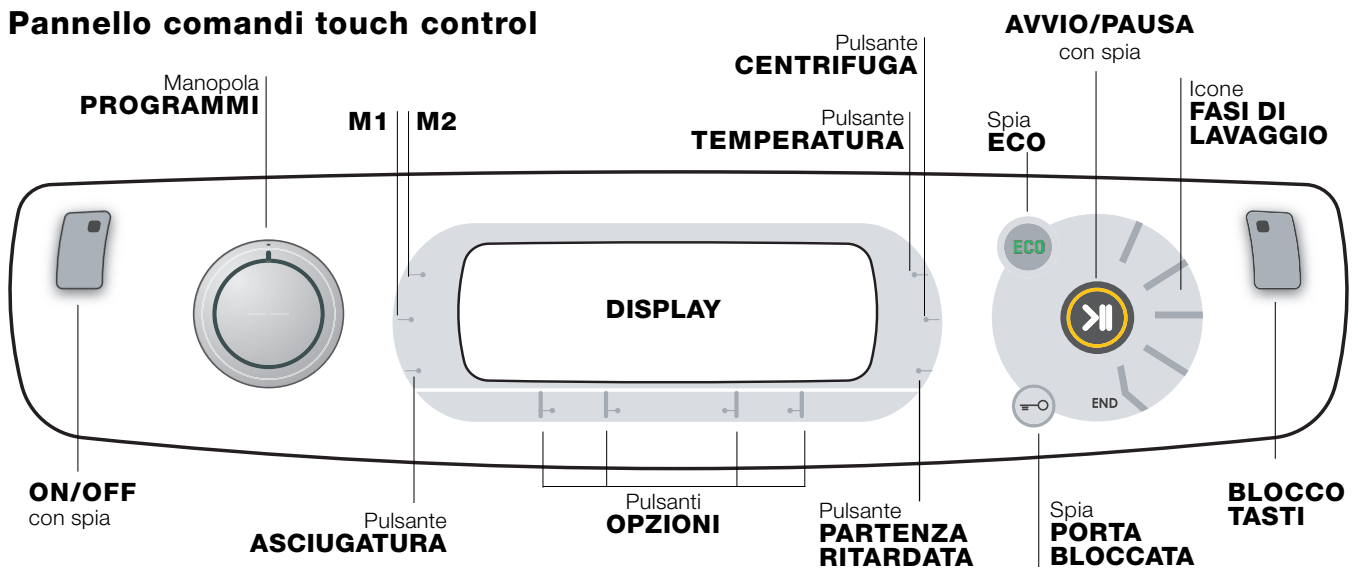



**ON/OFF** con spia : premere brevemente il pulsante per accendere o spegnere la macchina. La spia verde indica che la macchina è accesa. Per spegnere la Lavasciugadurante il lavaggio è necessario tenere premuto il pulsante più a lungo, circa 3 sec.; una pressione breve o accidentale non permetterà lo spegnimento della macchina. Lo spegnimento della macchina durante un lavaggio in corso annulla il lavaggio stesso.

Manopola **PROGRAMMI**: può essere ruotata in entrambe le direzioni. Per impostare il programma più corretto vedi la "Tabella programmi". Durante il lavaggio la manopola resta ferma.

Pulsanti **M1-M2**: tenere premuto uno dei pulsanti per memorizzare un ciclo e le proprie personalizzazioni preferite. Per richiamare un ciclo precedentemente memorizzato premere il relativo pulsante.





Pulsante  **ASCIUGATURA**: premere per ridurre o escludere l'asciugatura; il livello o il tempo di asciugatura selezionato viene indicato nel display (vedi "Come effettuare un ciclo di lavaggio o asciugatura").

Pulsante  **TEMPERATURA**: premere per modificare o escludere la temperatura; il valore scelto viene indicato dal display (vedi "Come effettuare un ciclo di lavaggio o asciugatura").

Pulsante  **CENTRIFUGA**: premere per modificare o escludere la centrifuga; il valore scelto viene indicato dal display (vedi "Come effettuare un ciclo di lavaggio o asciugatura").

Pulsante  **PARTENZA RITARDATA**: premere per impostare una partenza ritardata del programma prescelto; il valore del ritardo impostato viene indicato dal display (vedi "Come effettuare un ciclo di lavaggio o asciugatura").

Pulsanti **OPZIONI**: premendo il pulsante, sul display comparirà il nome dell'opzione. L'accensione della relativa spia indica che l'opzione è stata selezionata.

Icane **FASI DI LAVAGGIO**: si illuminano ad indicare l'avanzamento del ciclo (Lavaggio  - Risciacquo  - Centrifuga/Scarico  - Asciugatura ). La scritta **END** si illumina quando il ciclo è terminato.

**AVVIO/PAUSA** con spia: quando la spia verde lampeggia lentamente, premere il pulsante per avviare un lavaggio. A ciclo avviato la spia diventa fissa. Per mettere in pausa il lavaggio, premere nuovamente il pulsante; la spia lampeggerà con colore arancione. Se la spia "Porta Bloccata"  è spenta, si potrà aprire la porta oblò. Per far ripartire il lavaggio dal punto in cui è stato interrotto, premere nuovamente il pulsante.



Spia  **PORTA BLOCCATA**: indica che la porta oblò è bloccata. Per aprire la porta è necessario mettere il ciclo in pausa (vedi "Come effettuare un ciclo di lavaggio o asciugatura").



 **BLOCCO TASTI**: per attivare o disattivare il blocco del pannello comandi, tenere premuto il pulsante per circa 2 secondi. La spia accesa indica che il pannello di controllo è bloccato. In questo modo si impediscono modifiche accidentali dei programmi, soprattutto se in casa ci sono dei bambini.

Spia **ECO**: l'icona **ECO** si accenderà quando, modificando i parametri di lavaggio, si otterrà un risparmio di energia di almeno il 10%. Inoltre prima che la macchina entri nella modalità di "Stand by" l'icona **ECO** si accenderà per pochi secondi; a macchina spenta il recupero energetico stimato sarà dell'80% circa.

# Come effettuare un ciclo di lavaggio o asciugatura

**NOTA:** la prima volta che si utilizza la lavabiancheria, effettuare un ciclo di lavaggio senza biancheria ma con detersivo impostando il programma cotone 90° senza prelavaggio.

1. **ACCENDERE LA MACCHINA.** Premere il pulsante . Tutte le spie si accenderanno per 1 secondo e sul display comparirà la scritta AQUALTIS; rimarrà poi accesa fissa la spia del pulsante  e la spia AVVIO/PAUSA lampeggerà.
2. **SCEGLIERE IL PROGRAMMA.** Ruotare la MANOPOLA PROGRAMMI verso destra o verso sinistra fino a selezionare il programma desiderato; il nome del programma comparirà sul display; ad esso è associata una temperatura e una velocità di centrifuga che possono essere modificate. Sul display comparirà la durata del ciclo.
3. **CARICARE LA BIANCHERIA.** Aprire la porta oblò. Caricare la biancheria facendo attenzione a non superare la quantità di carico indicata nella *tabella programmi della pagina seguente*.
4. **DOSARE IL DETERSIVO.** Estrarre il cassetto e versare il detersivo nelle apposite vaschette come spiegato in "Descrizione della macchina".
5. **CHIUDERE LA PORTA OBLO'.**
6. **PERSONALIZZARE IL CICLO DI LAVAGGIO.** Agire sugli appositi pulsanti del pannello comandi:

 **Modificare la temperatura e/o la centrifuga.** La macchina visualizza automaticamente la temperatura e la centrifuga massime previste per il programma impostato o le ultime selezionate se compatibili con il programma scelto. Premendo il pulsante  si riduce progressivamente la temperatura sino al lavaggio a freddo "OFF". Premendo il pulsante  si riduce progressivamente la centrifuga sino alla sua esclusione "OFF". Un'ulteriore pressione dei pulsanti riporterà i valori a quelli massimi previsti.

**!** Eccezione: selezionando il programma **Cotone Bianchi** la temperatura può essere portata sino a 90°.

## **Modificare l'asciugatura**

Alla prima pressione del tasto  la macchina seleziona automaticamente il livello di asciugatura massimo compatibile al programma selezionato. Le successive pressioni fanno decrementare il livello e successivamente il tempo di asciugatura fino alla sua esclusione "OFF". Un'ulteriore pressione del pulsante riporterà il valore a quello massimo previsto.

Sono previste due tipi di asciugatura:

**A** - In base al tempo: da **20'** a **180'**.

**B** - In base al livello di umidità dei capi asciugati:

**Stirare:** capi leggermente umidi, facili da stirare.

**Appendere:** ideale per quei capi che non necessitano di un'asciugatura completa.



**Ripiegare:** adatto per il bucato da riporre nell'armadio senza bisogno di stiratura.

**Extra:** adatto capi che necessitano di un'asciugatura completa come spugne e accappatoi.



Se eccezionalmente il carico di biancheria da lavare ed asciugare è superiore al massimo previsto (*vedi tabella accanto*), effettuare il lavaggio, e a programma ultimato, dividere il carico e rimetterne una parte nel cestello. Seguire a questo punto le istruzioni per effettuare **"SOLO ASCIUGATURA"**. Ripeti le stesse operazioni per il carico rimanente.

Alla fine dell'asciugatura viene effettuato un periodo di raffreddamento.

## **SOLO ASCIUGATURA**

Selezionare con la manopola dei programmi un'asciugatura  in base al tipo di tessuto. È possibile impostare anche il livello o il tempo di asciugatura desiderato con il pulsante ASCIUGATURA .

### **Impostare una partenza ritardata.**

Per impostare la partenza ritardata del programma prescelto, premere il pulsante relativo fino a raggiungere il tempo di ritardo desiderato. Durante l'impostazione viene visualizzato il tempo di ritardo insieme alla scritta **"Parte tra:"** e il simbolo  lampeggiante. Dopo aver impostato la partenza ritardata il Display visualizzerà il simbolo  fisso e il display ritornerà alla visualizzazione della durata del ciclo impostato con le scritte **"Finisce tra:"** e la durata del ciclo. Premendo il pulsante PARTENZA RITARDATA una sola volta viene visualizzato il tempo di ritardo impostato precedentemente. Dopo l'avvio il display visualizzerà la scritta **"Parte tra:"** ed il tempo di ritardo. Una volta trascorso il tempo di ritardo impostato, la macchina partirà e il display visualizzerà **"Finisce tra:"** e il tempo residuo per la fine ciclo. Per rimuovere la partenza ritardata premere il pulsante fino a che sul display compare la scritta OFF; il simbolo  si spegnerà.



### **Modificare le caratteristiche del ciclo.**

- Premere il pulsante per attivare l'opzione; sul display comparirà il nome dell'opzione e la spia corrispondente al pulsante si accenderà.
- Premere nuovamente il pulsante per disattivare l'opzione; sul display comparirà il nome dell'opzione più OFF e la spia si spegnerà.

**!** Se l'opzione selezionata non è compatibile con il programma impostato, l'incompatibilità verrà segnalata con il lampeggio della spia ed un segnale acustico (3 beep) e l'opzione non verrà attivata.

**!** Se l'opzione selezionata non è compatibile con un'altra precedentemente impostata, la spia relativa alla prima opzione selezionata lampeggerà e verrà attivata solo la seconda, la spia dell'opzione attivata si fisserà.

**!** Le opzioni possono variare il carico raccomandato e/o la durata del ciclo.

7. **AVVIARE IL PROGRAMMA.** Premere il pulsante AVVIO/PAUSA. La spia relativa si fisserà e la porta oblò si bloccherà (spia PORTA BLOCCATA  accesa). Durante il lavaggio, sul display comparirà il nome della fase in corso e le icone relative alle fasi si illumineranno. Per cambiare un programma mentre un ciclo è in corso, **mettere la Lavasciugain pausa** premendo il pulsante AVVIO/PAUSA; selezionare quindi il ciclo desiderato e premere nuovamente il pulsante AVVIO/PAUSA. Per aprire la porta mentre un ciclo è in corso premere il pulsante AVVIO/PAUSA; se la spia PORTA BLOCCATA  è spenta sarà possibile aprire la porta. Premere nuovamente sul pulsante AVVIO/PAUSA per far ripartire il programma dal punto in cui era stato interrotto.
8. **FINE DEL PROGRAMMA.** Viene indicata dalla scritta **END** accesa. La porta oblò si potrà aprire immediatamente. Se la spia AVVIO/PAUSA lampeggia, premere il pulsante per terminare il ciclo. Aprire la porta, scaricare la biancheria e spegnere la macchina.

**!** Se si desidera annullare un ciclo già avviato, premere a lungo il pulsante . Il ciclo verrà interrotto e la macchina si spegnerà.



## Tabella programmi

Icona	Descrizione del Programma	Temp. max. (°C)	Velocità max. (giri al minuto)	Asciugatura	Detersivi e additivi			Carico max. (Kg)	Durata ciclo	
					Detersivo Lavaggio	Ammorbidente	Candeggina			
<b>Programmi Cotone</b>										
	Cotone bianchi con prelavaggio	90°	1400	●	●	●	-	8	(*) E' possibile controllare la durata dei programmi di lavaggio sul display.	
	Cotone bianchi (1): bianchi e colorati resistenti molto sporchi.	60° (Max. 90°)	1400	●	●	●	●	8		
	Cotone bianchi (2): bianchi e colorati delicati molto sporchi.	40°	1400	●	●	●	●	8		
	Cotone colorati (3)	40°	1400	●	●	●	●	8		
	Jeans	40°	800	●	●	●	-	4		
<b>Programmi speciali</b>										
	Baby: colori delicati molto sporchi.	40°	800	●	●	●	●	2		
	Mix 30': per rinfrescare rapidamente capi poco sporchi (non indicato per lana, seta e capi da lavare a mano).	30°	800	●	●	●	-	3,5		
	Sintetici resistenti	60°	800	●	●	●	●	4		
	Seta: per capi in seta, viscosa, lingerie.	30°	0	-	●	●	-	2		
	Lana: per lana, cachemire, ecc.	40°	800	●	●	●	-	2		
<b>Programmi Asciugatura</b>										
	"Lava&Asciuga"	30°	1400	●	●	●	-	1		
	Asciugatura "Cotone"	-	-	●	-	-	-	6		
	Asciugatura "Sintetici"	-	-	●	-	-	-	3,5		
	Asciugatura "Lana"	-	-	●	-	-	-	1,5		
<b>Programmi parziali</b>										
	Risciacquo	-	1400	●	-	●	●	8		
	Centrifuga	-	1400	●	-	-	-	8		
	Scarico	-	0	-	-	-	-	8		

(\*) Nota: dopo circa 10 minuti dallo START, la macchina in base al carico effettuato, riscalderà e visualizzerà il tempo residuo alla fine del programma.

Per tutti Test Institutes:

- 1) Programma di controllo secondo la norma EN 50229: impostare il programma con una temperatura di 60°C.
- 2) Programma cotone lungo: impostare il programma con una temperatura di 40°C.
- 3) Programma cotone corto: impostare il programma con una temperatura di 40°C.

## Opzioni di lavaggio

### Super Wash

Questa opzione garantisce un lavaggio di alte prestazioni grazie all'utilizzo di una maggior quantità d' acqua nella fase iniziale del ciclo e alla maggior durata del programma ed è utile per eliminare le macchie più resistenti. Può essere utilizzata **con** o **senza** candeggina. Se si desidera effettuare anche il candeggio inserire la vaschetta aggiuntiva **3**, in dotazione, nella vaschetta **1**. Nel dosare la candeggina non superare il livello "max" indicato sul perno centrale (vedi figura). **Se si desidera**

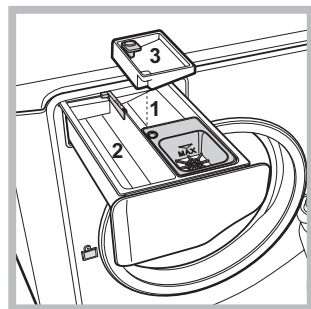

**solo candeggiare senza effettuare il lavaggio**

**completo**, versare la candeggina nella vaschetta aggiuntiva **3**, impostare il programma "Risciacquo" e attivare l'opzione "Super Wash" .

! Non è attivabile sui programmi , , , , , , , , , .

### Stiramento

Selezionando questa opzione, il lavaggio e la centrifuga saranno opportunamente modificati per ridurre la formazione di pieghe. **Al termine del ciclo la lavasciuga effettuerà delle lente rotazioni del cestello**; le spie

"Stiramento" e AVVIO/PAUSA lampeggeranno.

Per terminare il ciclo premere il pulsante AVVIO/PAUSA o il pulsante "Stirameno".

Nel programma "**Seta**" la macchina **terminerà il ciclo con la biancheria in ammollo** e la spia

"Stirameno" lampeggerà. Per scaricare l'acqua e poter rimuovere il bucato è necessario premere il pulsante AVVIO/PAUSA o il pulsante "Stirameno".

! Non è attivabile sui programmi , , , , , , , , .

**Note:** se si vuole effettuare anche un'asciugatura, questa opzione è attiva solo selezionando il livello "Stirare".

### Risparmia Tempo

Selezionando questa opzione si riduce la durata del programma del 30%-50% in base al ciclo scelto, garantendo al contempo un risparmio di acqua ed energia. Utilizzare questo ciclo per capi non eccessivamente sporchi.

! Non è attivabile sui programmi , , , , , , , , , , , .

### Extra Risciacquo

Selezionando questa opzione si aumenta l'efficacia del risciacquo e si assicura la massima rimozione dei residui del detersivo. E' utile per pelli particolarmente sensibili ai detersivi. Si consiglia l'utilizzo di questa opzione con la lavasciuga a pieno carico o con l'utilizzo di elevate dosi di detersivo.

! Non è attivabile sui programmi , , , , , , , , , , , .

# Detersivi e biancheria

## Detersivo

La scelta e la quantità del detersivo dipendono dal tipo di tessuto (cotone, lana, seta...), dal colore, dalla temperatura di lavaggio, dal grado di sporco e dalla durezza dell'acqua.

Dosare bene il detersivo evita sprechi e protegge l'ambiente: pur biodegradabili, i detersivi contengono elementi che alterano l'equilibrio della natura.

Si consiglia di:

- usare detersivi in polvere per capi in cotone bianchi e per il prelavaggio.
- usare detersivi liquidi per capi delicati in cotone e per tutti i programmi a bassa temperatura.
- usare detersivi liquidi delicati per lana e seta.

Il detersivo deve essere versato prima dell'inizio del lavaggio nell'apposita vaschetta, oppure nel dosatore da porre direttamente nel cestello. In questo caso non si può selezionare il ciclo Cotone con prelavaggio.

**!** Non usare detersivi per il lavaggio a mano perché formano troppa schiuma.

## Preparare la biancheria

- Aprire bene i capi prima di caricarli.
- Suddividere la biancheria secondo il tipo di tessuto (simbolo sull'etichetta del capo) ed il colore facendo attenzione a separare i capi colorati da quelli bianchi;
- Svuotare le tasche e controllare i bottoni;
- Non superare i valori indicati nella "Tabella Programmi" riferiti al peso della biancheria asciutta.

### Quanto pesa la biancheria?

1 lenzuolo	400-500 gr.
1 federa	150-200 gr.
1 tovaglia	400-500 gr.
1 accappatoio	900-1200 gr.
1 asciugamano	150-250 gr.
1 jeans	400-500 gr.
1 camicia	150-200 gr.



## Programmi particolari

**Jeans:** utilizzare l'apposito programma "Jeans"  per tutti i capi in tessuto "Denim"; rovesciare i capi prima del lavaggio ed utilizzare un detersivo liquido.

**Baby:** utilizzare l'apposito programma "Baby"  per asportare lo sporco tipico dei bambini e rimuovere il detersivo dai panni onde evitare reazioni allergiche alla pelle delicata dei bambini. Questo ciclo è stato studiato per ridurre la carica batterica utilizzando una maggior quantità di acqua e ottimizzando l'effetto di additivi specifici igienizzanti aggiunti al detersivo. Al termine del lavaggio la macchina effettuerà delle lente rotazioni del cestello; per terminare il ciclo premere il tasto AVVIO/PAUSA.

**Seta:** utilizzare l'apposito programma "Seta"  per lavare tutti i capi in seta. Si consiglia l'utilizzo di un detersivo specifico per capi delicati.

**Tende:** utilizzare il programma "Seta" . Si raccomanda di piegarle e sistemarle dentro una federa o un sacchetto a rete.

**Lana:** Hotpoint/Ariston è l'unica lavasciuga ad aver ottenuto il prestigioso riconoscimento **Woolmark Platinum Care** (M.0508) da parte di The Woolmark Company, che certifica il lavaggio in lavatrice di tutti i capi in lana, anche quelli recanti l'etichetta "solo lavaggio a mano" . Con il programma "Lana"  si possono lavare in lavatrice tutti i capi in lana con la garanzia delle migliori performance.

**Macchie ostinate:** è bene trattare le macchie ostinate con sapone solido prima del lavaggio e di utilizzare il programma "Cotone con prelavaggio" .

**Lava & Asciuga** : è studiato per lavare e asciugare capi leggermente sporchi in poco tempo. Selezionando questo ciclo è possibile lavare e asciugare fino a 1 kg di bucato in soli 60 minuti. Per ottenere i migliori risultati utilizzare detersivo liquido; pretrattare polsini, colli e macchie.

## Sistema bilanciamento del carico

Prima di ogni centrifuga, per evitare vibrazioni eccessive e per distribuire il carico in modo uniforme, il cestello effettua delle rotazioni ad una velocità leggermente superiore a quella del lavaggio. Se al termine di ripetuti tentativi il carico non fosse ancora correttamente bilanciato la macchina effettua la centrifuga ad una velocità inferiore a quella prevista. In presenza di eccessivo sbilanciamento la lavasciuga effettua la distribuzione anziché la centrifuga. Per favorire una migliore distribuzione del carico e il suo corretto bilanciamento si consiglia di mescolare capi grandi e piccoli.

! La macchina è stata progettata e costruita in conformità alle norme internazionali di sicurezza. Queste avvertenze sono fornite per ragioni di sicurezza e devono essere lette attentamente.

## Sicurezza generale

- Questo apparecchio è stato concepito esclusivamente per un uso di tipo domestico.
- La macchina deve essere usata solo da persone adulte e secondo le istruzioni riportate in questo libretto.
- Non toccare la macchina a piedi nudi o con le mani o i piedi bagnati o umidi.
- Non staccare la spina dalla presa della corrente tirando il cavo, bensì afferrando la spina.
- Non toccare l'acqua di scarico, che può raggiungere temperature elevate.
- Non forzare in nessun caso la porta l'oblò: potrebbe danneggiarsi il meccanismo di sicurezza che protegge da aperture accidentali.
- In caso di guasto, in nessun caso accedere ai meccanismi interni per tentare una riparazione.
- Controllare sempre che i bambini non si avvicinino alla macchina in funzione.
- Se deve essere spostata, lavorare in due o tre persone con la massima attenzione. Mai da soli perché la macchina è molto pesante.
- Prima di introdurre la biancheria controllare che il cestello sia vuoto.
- Durante l'asciugatura l'oblò tende a scaldarsi.
- Non asciugare biancheria lavata con solventi infiammabili (es. trielina).
- Non asciugare gommapiuma o elastomeri analoghi.
- Assicurati che durante le fasi di asciugatura il rubinetto dell'acqua sia aperto.

## Smaltimento

- Smaltimento del materiale di imballaggio: attenersi alle norme locali, così gli imballaggi potranno essere riutilizzati.
- La direttiva Europea 2002/96/CE sui rifiuti di apparecchiature elettriche ed elettroniche, prevede che gli elettrodomestici non debbano essere smaltiti nel normale flusso dei rifiuti solidi urbani. Gli apparecchi dismessi devono essere raccolti separatamente per ottimizzare il tasso di recupero e riciclaggio dei materiali che li compongono ed impedire potenziali danni per la salute e l'ambiente. Il simbolo del cestino barrato è riportato su tutti i prodotti per ricordare gli obblighi di raccolta separata. Per ulteriori informazioni, sulla corretta dismissione degli elettrodomestici, i detentori potranno rivolgersi al servizio pubblico preposto o ai rivenditori.

## Apertura manuale della porta oblò

Nel caso non sia possibile aprire la porta oblò a causa della mancanza di energia elettrica e volete stendere il bucato, procedere come segue:



1. togliere la spina dalla presa di corrente.
2. verificare che il livello dell'acqua all'interno della macchina sia inferiore rispetto all'apertura dell'oblò; in caso contrario togliere l'acqua in eccedenza attraverso il tubo di scarico raccogliendola in un secchio come indicato in figura.

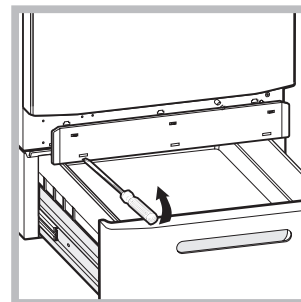

3. rimuovere il pannello di copertura sul lato anteriore della lavabiancheria con l'ausilio di un giravite (vedi figura).

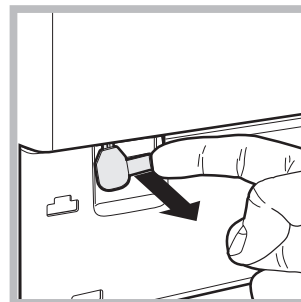

4. utilizzando la linguetta indicata in figura tirare verso l'esterno fino a liberare il tirante in plastica dal fermo; tirarlo successivamente verso il basso fino a sentire un "click" che indica che la porta è sbloccata.

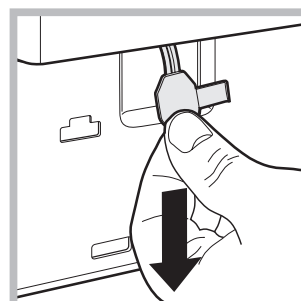

5. aprite la porta; nel caso non sia ancora possibile ripetete l'operazione.

6. rimontare il pannello assicurandosi, prima di spingerlo verso la macchina, di aver inserito i ganci nelle apposite asole.

# Manutenzione e cura

## Escludere acqua e corrente elettrica

- Chiudere il rubinetto dell'acqua dopo ogni lavaggio. Si limita così l'usura dell'impianto idraulico della macchina e si elimina il pericolo di perdite.
- Staccare la spina della corrente quando si pulisce la macchina e durante i lavori di manutenzione.

## Pulire la macchina

La parte esterna e le parti in gomma possono essere puliti con un panno imbevuto di acqua tiepida e sapone. Non usare solventi o abrasivi.

## Pulire il cassetto dei detersivi

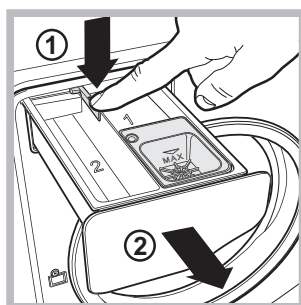

Per estrarre il cassetto premere la leva (1) e tirarlo verso l'esterno (2) (vedi figura).

Lavarlo sotto l'acqua corrente; questa pulizia va effettuata frequentemente.

## Curare il cestello

- Lasciare sempre socchiusa la porta oblò per evitare che si formino cattivi odori.

## Pulire la pompa

La macchina è dotata di una pompa autopulente che non ha bisogno di manutenzione. Può però succedere che piccoli oggetti (monete, bottoni) cadano nella precamera che protegge la pompa, situata nella parte inferiore di essa.

! Assicurarsi che il ciclo di lavaggio sia terminato e staccare la spina.

Per accedere alla precamera:

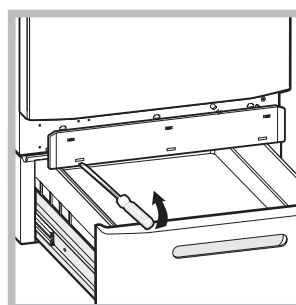

1. rimuovere il pannello di copertura sul lato anteriore della macchina con l'ausilio di un giravite (vedi figura);

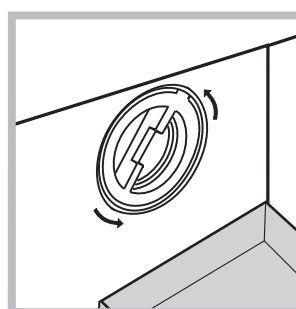

2. posizionare un contenitore per raccogliere l'acqua che uscirà (circa 1,5 lt) (vedi figura);  
3. svitare il coperchio ruotandolo in senso antiorario (vedi figura);

4. pulire accuratamente l'interno;
5. riavvitare il coperchio;
6. rimontare il pannello assicurandosi, prima di spingerlo verso la macchina, di aver inserito i ganci nelle apposite asole.

## Controllare il tubo di alimentazione dell'acqua

Controllare il tubo di alimentazione almeno una volta all'anno. Se presenta screpolature e fessure va sostituito: durante i lavaggi le forti pressioni potrebbero provocare improvvise spaccature.

Può accadere che la macchina non funzioni. Prima di telefonare all'Assistenza (vedi "Assistenza"), controllare che non si tratti di un problema facilmente risolvibile aiutandosi con il seguente elenco.

## **Anomalie:**

### **La macchina non si accende.**

### **Il ciclo di lavaggio non inizia.**

### **La macchina non carica acqua.**

### **La porta della macchina rimane bloccata.**

### **La macchina carica e scarica acqua di continuo.**

### **La macchina non scarica o non centrifuga.**

### **La macchina vibra molto durante la centrifuga.**

### **La macchina perde acqua.**

### **Le icone relative alla "Fase in corso" lampeggiano velocemente contemporaneamente alla spia ON/OFF.**

### **Si forma troppa schiuma.**

### **La porta della macchina è bloccata.**

### **La macchina non asciuga.**

## **Possibili cause / Soluzione:**

- La spina non è inserita nella presa della corrente, o non abbastanza da fare contatto.
- In casa non c'è corrente.
- La porta oblò non è ben chiusa.
- Il pulsante AVVIO/PAUSA non è stato premuto.
- Il rubinetto dell'acqua non è aperto.
- Si è impostato un ritardo sull'ora di avvio.
- Il tubo di alimentazione dell'acqua non è collegato al rubinetto.
- Il tubo è piegato.
- Il rubinetto dell'acqua non è aperto.
- In casa manca l'acqua.
- Non c'è sufficiente pressione.
- Il pulsante AVVIO/PAUSA non è stato premuto.
- Selezionando il ciclo "Baby" o l'opzione "Stiramento", al termine del ciclo la lavasciuga effettuerà delle lente rotazioni del cestello; per terminare il ciclo premere il pulsante AVVIO/PAUSA o il pulsante "Stiramento". Selezionando il ciclo "Seta" la macchina terminerà il ciclo con la biancheria in ammollo; per scaricare l'acqua e poter rimuovere il bucato è necessario premere il pulsante AVVIO/PAUSA o il pulsante "Stiramento".
- Il tubo di scarico non è installato fra 65 e 100 cm da terra (vedi "Installazione").
- L'estremità del tubo di scarico è immersa nell'acqua (vedi "Installazione").
- Se l'abitazione si trova agli ultimi piani di un edificio, è possibile che si verifichino fenomeni di sifonaggio, per cui la macchina carica e scarica acqua di continuo. Per eliminare l'inconveniente sono disponibili in commercio apposite valvole anti-sifonaggio.
- Lo scarico a muro non ha lo sfianto d'aria.
- Il programma non prevede lo scarico: con alcuni programmi occorre avviarlo manualmente.
- È attiva l'opzione "Stiramento": per completare il programma premere il pulsante AVVIO/PAUSA (vedi "Programmi e opzioni").
- Il tubo di scarico è piegato (vedi "Installazione").
- La condotta di scarico è ostruita.
- Il cestello, al momento dell'installazione, non è stato sbloccato correttamente (vedi "Installazione").
- La macchina non è in piano (vedi "Installazione").
- La macchina è stretta tra mobili e muro (vedi "Installazione").
- Il carico è sbilanciato (vedi "Descrizione della macchina").
- Il tubo di alimentazione dell'acqua non è ben avvitato (vedi "Installazione").
- Il cassetto dei detersivi è intasato (per pulirlo vedi "Manutenzione e cura").
- Il tubo di scarico non è fissato bene (vedi "Installazione").
- Spegnerla la macchina e togliere la spina dalla presa, attendere circa 1 minuto quindi riaccenderla. Se l'anomalia persiste, chiamare l'Assistenza.
- Il detersivo non è specifico per lavasciuga (deve esserci la dicitura "per lavatrice", "a mano e in lavatrice", o simili).
- Il dosaggio è stato eccessivo.
- Eseguire la procedura di sblocco manuale (vedi "Precauzioni e consigli").
- La spina non è inserita nella presa della corrente, o non abbastanza da fare contatto.
- In casa non c'è corrente.
- L'oblò non è ben chiuso.
- Si è impostato un ritardo sull'ora di avvio.
- L' ASCIUGATURA è nella posizione "OFF".



## Prima di contattare l'Assistenza:

- Verificare se l'anomalia può essere risolta autonomamente (vedi "Anomalie e Rimedi");
- Riavviare il programma per controllare se l'inconveniente è stato avviato;
- In caso negativo, contattare il Servizio Assistenza Tecnico Autorizzato.

! In caso di errata installazione o uso non corretto potrete essere chiamati al pagamento dell'intervento.  
! Non ricorrere mai a tecnici non autorizzati.

## Comunicare:

- il tipo di anomalia;
- il modello della macchina (Mod.);
- il numero di serie (S/N).

Queste ultime informazioni si trovano sulla targhetta caratteristiche posta sull'apparecchio.

! **Nota:** per uscire dal "Demo Mode" premere contemporaneamente per 3 sec. i due pulsanti "ON/OFF"  e "AVVIO/PAUSA" .

## Assistenza Attiva 7 giorni su 7



In caso di necessità d'intervento chiamare il Numero Unico Nazionale 199.199.199\*.

Un operatore sarà a completa disposizione per fissare un appuntamento con il Centro Assistenza Tecnico Autorizzato più vicino al luogo da cui si chiama.

È attivo 7 giorni su 7, sabato e domenica compresi, e non lascia mai inascoltata una richiesta.

\* Al costo di 14,25 centesimi di Euro al minuto (iva inclusa) dal Lun. al Ven. dalle 08:00 alle 18:30, il Sab. dalle 08:00 alle 13:00 e di 5,58 centesimi di Euro al minuto (iva inclusa) dal Lun. al Ven. dalle 18:30 alle 08:00, il Sab. dalle 13:00 alle 08:00 e i giorni festivi, per chi chiama da telefono fisso.  
Per chi chiama da radiomobile le tariffe sono legate al piano tariffario dell'operatore telefonico utilizzato.  
Le suddette tariffe potrebbero essere soggette a variazione da parte dell'operatore telefonico; per maggiori informazioni consultare il sito [www.hotpoint-ariston.eu](http://www.hotpoint-ariston.eu).