



BRAUN



NC 1000

Type 3150

www.braun.com/register



Braun Infoline

Français 6, 19
English 13, 19

(B) Vous avez des questions sur ce produit ?
Appelez Braun Belgique
(02) 711 92 11

(GB) **Helpline**
Should you require any
further assistance
please call Braun (UK)
Consumer Relations on
0800 783 70 10

(IRL) **Helpline**
1 800 509 448

Internet:
www.braun.com

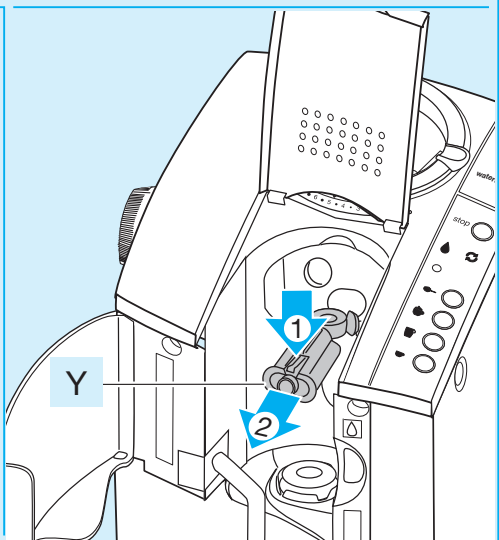
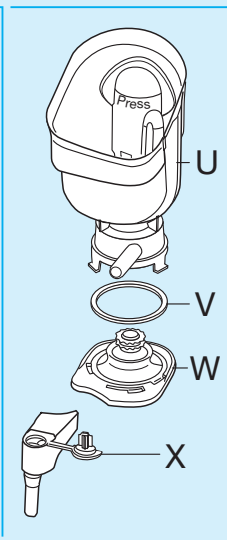
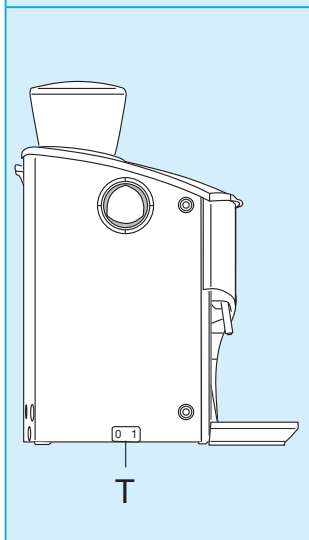
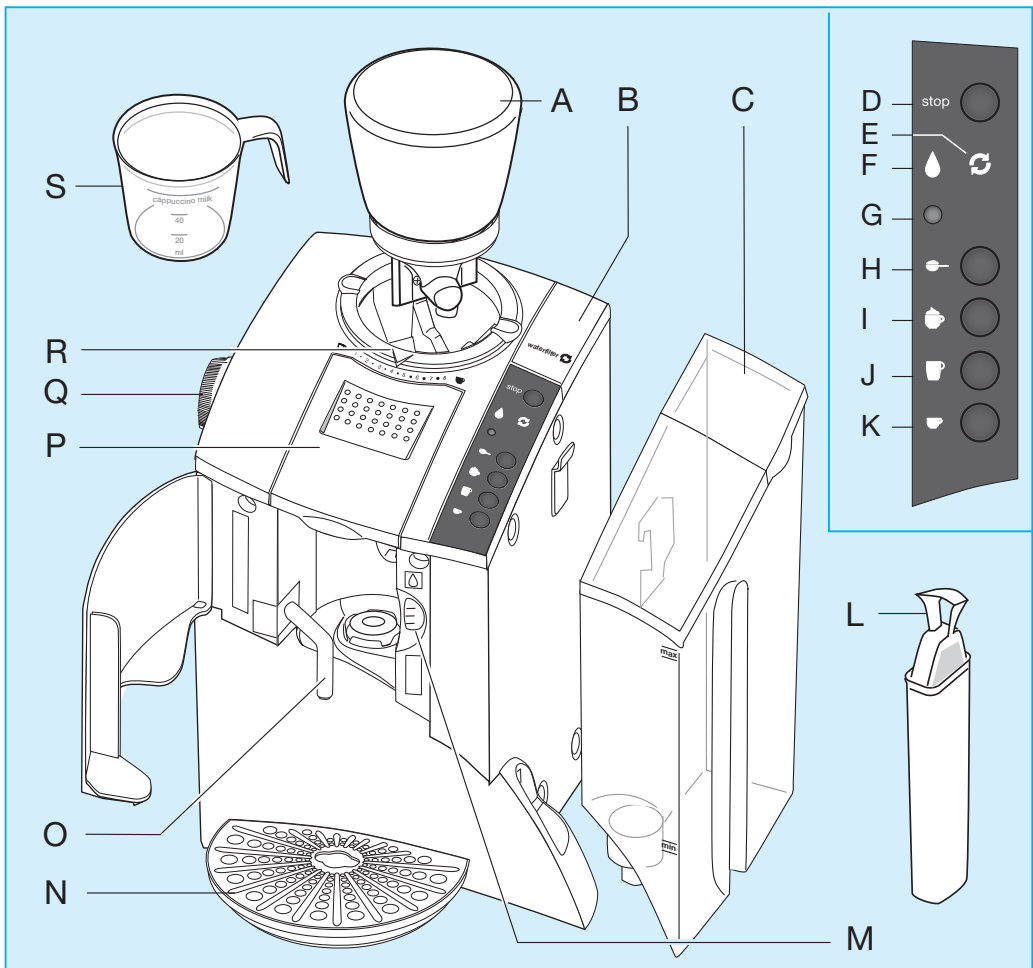

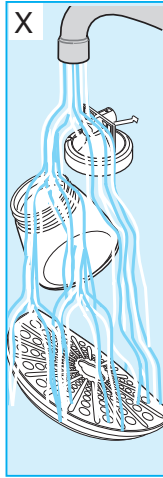
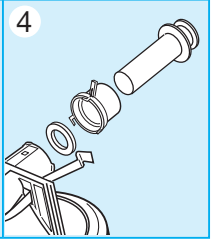
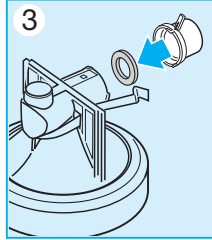
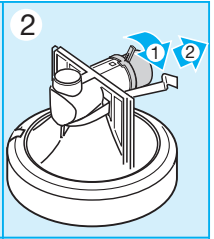
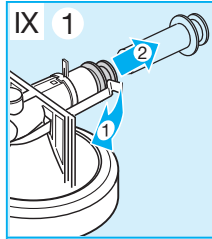
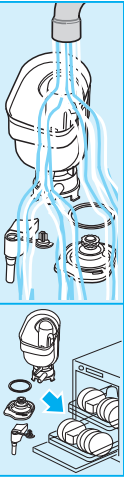
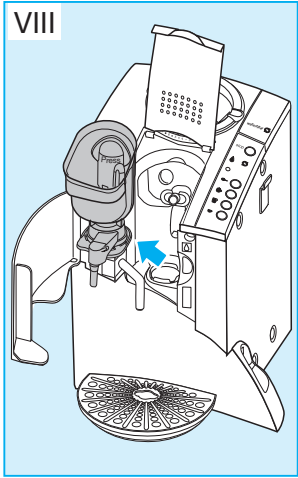
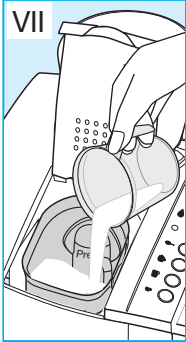
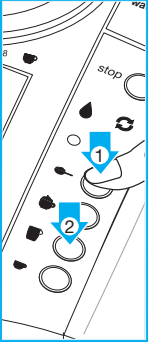
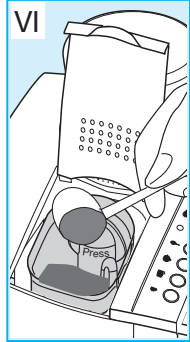
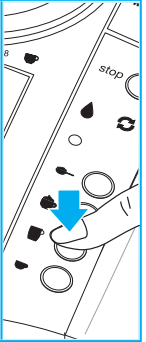
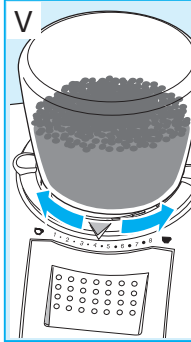
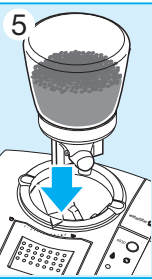
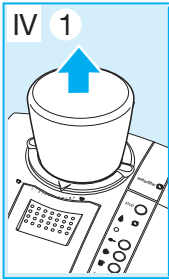
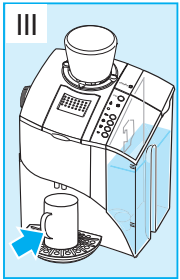
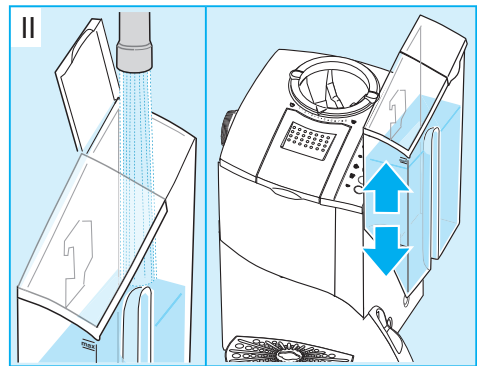
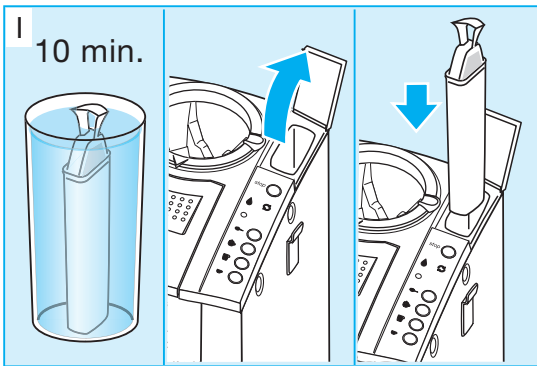

Français

Introduction

Nous vous remercions d'avoir acheté la machine à café automatique Nescafé Nescup® de Braun. Nescafé et Braun ont associé leurs savoir-faire pour développer ce système révolutionnaire de grande qualité qui vous permettra de préparer une large variété de cafés – café court ou long avec une crema toujours parfaite, cappuccino surmonté d'une onctueuse mousse de lait frais – de l'eau chaude pour votre thé et bien plus encore...

Chaque tasse est préparée individuellement à votre goût pour un résultat parfait et un véritable plaisir des sens.

Lisez attentivement et dans son intégralité les instructions ci-dessous avant d'utiliser la machine.

Description

- A Réservoir à café
- B Compartiment du filtre à eau
- C Réservoir à eau
- D Touche « stop »
- E Voyant « remplacement du filtre à eau »
- F Voyant « mode eau »
- G Voyant « mise sous tension »
- H Touche « mode manuel »
- I Touche « cappuccino »
- J Touche « tasse longue »
- K Touche « tasse courte »
- L Filtre à eau
- M Molette de réglage de la quantité d'eau
- N Support de tasse
- O Buse à eau
- P Couvercle du mécanisme de préparation
- Q Sélecteur « mode café/mode eau »
- R Bague de dosage d'intensité du café
- S Gobelet mesureur
- T Bouton marche/arrêt
- U Compartiment de préparation
- V Joint d'étanchéité
- W Support du rotor
- X Buse à café
- Y Tube d'alimentation café

Important

- Cette machine est destinée à un usage domestique uniquement. Tenez-la hors de portée des enfants.
- Posez la machine sur une surface plane, stable et sèche.
- Ne plongez jamais la machine dans l'eau.
- Ne transportez jamais la machine avec son réservoir à eau (C) fixé. Le réservoir pourrait se renverser.

- Avant de brancher votre machine, vérifiez que le voltage correspond à celui indiqué derrière la machine.
- Utilisez uniquement de l'eau pour remplir le réservoir à eau. Ne remplissez jamais le réservoir à eau avec un autre liquide.
- N'utilisez que du café soluble dans le réservoir à café.
- N'utilisez jamais de café moulu ou des produits solubles contenant des morceaux non solubles (par exemple des morceaux de caramel) car cela bouche et endommage la machine.
- N'utilisez jamais la machine sans avoir complètement assemblé et installé le compartiment de préparation (U).
- Ne remplissez pas le compartiment de préparation (U) avec plus de 30 g de produit soluble ou 60 ml de lait.
- Si vous voulez arrêter la préparation en cours, appuyez sur la touche « stop » (D) (tous les voyants des touches tasses se mettent alors à clignoter). S'il reste du liquide à l'intérieur du compartiment de préparation, appuyez sur la touche « tasse courte » (K) jusqu'à ce que le compartiment soit vide. Appuyez enfin sur la touche « stop » à nouveau pour réinitialiser le système.
- La machine produit de l'eau chaude et de la vapeur – utilisez-la avec précaution pour éviter de vous brûler.
- Il est important de nettoyer régulièrement la machine. Rincez toujours la machine avant la première tasse de la journée. Pour plus de détails, référez-vous au paragraphe « Nettoyage ».
- Les personnes allergiques au lait ne doivent pas utiliser la machine si elle est aussi utilisée pour faire des boissons à base de lait.
- Les appareils électriques Braun sont élaborés selon les normes de sécurité en vigueur. Les réparations, comme le remplacement du cordon d'alimentation doivent être effectuées par les Centres Service agréés Braun. Des réparations effectuées par des personnes non qualifiées risquent de causer des accidents ou des blessures aux utilisateurs.

Préparation de la machine avant utilisation

1. Rincez le réservoir à eau (C), le compartiment de préparation (U) et le réservoir à café (A) avec de l'eau et assurez-vous qu'ils sont parfaitement secs avant de les remonter sur la machine.
2. Pour obtenir un goût parfait dès la première tasse, nous vous recommandons aussi de procéder au rinçage des circuits internes de la machine comme suit :

- Retirer le filtre à eau (L) de son sachet et plongez-le dans un grand verre ou dans une tasse remplis d'eau pendant 10 minutes. Puis insérez-le dans le compartiment du filtre à eau (B) en appuyant fermement (voir Fig. I).
- Remplissez le réservoir à eau (C) au niveau maximum avec de l'eau fraîche et potable (voir Fig. II).
- Branchez la prise à une alimentation électrique et allumez l'interrupteur (T) de la machine.
- Le voyant « mise sous tension » (G) indique que la machine Nescafé Nescup® de Braun est en mode veille et est prête à être rincée.
- Placez une grande tasse sur le support de la tasse (N) (voir Fig. III) et assurez-vous que le sélecteur « mode café/mode eau » (Q) est en position « mode café ».
- Appuyez d'abord sur la touche « mode manuel » (H), puis sur la touche « tasse longue » (J). A la fin du cycle de préparation, videz la tasse et recommencez une seconde fois.
- Maintenant, placez le sélecteur (Q) en « mode eau », et une tasse sur le support de tasse, appuyez enfin sur la touche « tasse longue ». Une fois la préparation terminée, videz la tasse et recommencez une seconde fois.

3. Remplissez le réservoir à café (A) en le soulevant verticalement sans le dévisser. Retournez-le en mettant le réservoir en verre vers le bas puis dévissez le couvercle en plastique (sens inverse des aiguilles d'une montre) pour le séparer du réservoir en verre, remplissez le réservoir avec du café soluble, revissez le couvercle (sens des aiguilles d'une montre) en le serrant assez fort, repositionnez le réservoir à café sur la machine sans le visser (voir Fig. IV, 1–5).

La machine est maintenant prête à l'emploi.

Préparation de boissons chaudes

1. Rincez le réservoir à eau (C), remplissez-le avec de l'eau potable et placez votre tasse sur le support de tasse (N). Assurez-vous de choisir la bonne taille de tasse pour éviter tout débordement.
 - Tasse courte : 80 ml – 125 ml
 - Tasse longue : 125 ml – 220 ml
 - Cappuccino : 160 ml – 210 ml
2. La molette de réglage de la quantité d'eau (M) est placée sur « min » et peut être ajustée pour des tasses plus grandes. Assurez-vous que le sélecteur « mode café/mode eau » (Q) est en « mode café ».

3a. Mode automatique (voir fig. V)

Ajustez la bague de dosage d'intensité du café (R) entre 1 (doux) et 8 (fort). Pour votre première dégustation de Nescafé, nous vous recommandons de placer la bague de dosage d'intensité du café sur 2.5. Appuyez ensuite sur « tasse courte » (K) ou « tasse longue » (J).

b. Mode manuel (voir fig. VI)

Le mode manuel de la machine vous permet d'utiliser un café différent de celui qui est dans le réservoir à café. Ouvrez le couvercle du mécanisme de préparation (P) et versez le café de votre choix, par exemple un café Nescafé Décaféiné en suivant le dosage recommandé sur le paquet de café. Attention à ne pas trop remplir le réservoir à café (maximum 30g de café soluble). Sélectionnez d'abord la touche « mode manuel » (H), puis appuyez sur la touche « tasse courte » (K) ou « tasse longue » (J).

Le signal lumineux de la touche « tasse courte » ou « tasse longue » indique que la boisson est en cours de préparation. Votre boisson est prête lorsque le signal s'éteint. Vous pouvez dès lors préparer une autre tasse.

Le voyant « mise sous tension » (G) clignote, indiquant que le ventilateur intégré fonctionne. Quand il s'allume en continu, la machine est passée en mode veille pour économiser de l'énergie. Veillez à ne pas éteindre la machine avant ce signal.

Cappuccino

Suivez les étapes 1. et 2. décrites ci-dessus, puis réglez l'intensité du café désirée. Soulevez le couvercle du mécanisme de préparation (P). En utilisant le gobelet mesureur (S), versez le lait dans le compartiment de préparation (U) (maximum 60 ml) et refermez le couvercle. En appuyant sur la touche « cappuccino » (I), la mousse de lait coule automatiquement dans la tasse, suivie par le café. Votre boisson est prête quand le voyant de la touche « cappuccino » est éteint. Vous pouvez dès lors préparer une autre tasse.

Le mode manuel du cappuccino vous permet d'utiliser un café soluble différent pour votre cappuccino de celui qui est contenu dans le réservoir à café. Pour passer en mode manuel du cappuccino, procédez comme suit :

- Soulevez le couvercle du mécanisme de préparation (P), versez le lait dans le compartiment de préparation (U) et refermez le couvercle. Sélectionnez le « mode manuel » (H) d'abord, puis appuyez sur la touche « cappuccino » (I) (voir Fig. VII). La mousse de lait coule automatiquement dans la tasse.

- Dès que le lait a fini de couler, ouvrez à nouveau le couvercle du mécanisme de préparation (P) et mettez le café de votre choix selon le dosage indiqué sur le paquet. Appuyez sur la touche « tasse courte » (K).

Conseils :

- Afin d'enlever les éventuels résidus de lait restant dans le mécanisme de préparation, rincez-le toujours après y avoir versé du lait.
- Si vous voulez utiliser du cappuccino soluble ou toute autre boisson soluble contenant du lait en poudre, notez bien que des résidus peuvent rester dans le compartiment de préparation et doivent être nettoyés.

Thé

Suivez d'abord les étapes 1. et 2. décrites ci-dessus et placez le sélecteur (Q) sur la position «mode eau». Le voyant « mode eau » (F) s'allume. Placez ensuite un sachet de thé dans votre tasse et pressez au choix la touche « tasse courte » (K) ou la touche « tasse longue » (J).

En utilisant le mode manuel, vous pouvez préparer un thé soluble. Versez le thé soluble dans le compartiment de préparation, fermez le couvercle, appuyez sur la touche « mode manuel » (H) puis sur « tasse courte » (K) ou « tasse longue » (J).

Des conseils pour obtenir une tasse parfaite

- Si vous changez le café que vous utilisez généralement dans le réservoir, vérifiez l'intensité du café choisi pour l'adapter à la machine car cela peut varier d'un café à l'autre.
- Si la machine n'a pas été utilisée depuis un certain temps (2-3 semaines), rincez le réservoir à eau (C) et remplissez-le à nouveau; rincez aussi l'intérieur de la machine et videz puis remplissez à nouveau le café du réservoir avant de réutiliser la machine.
- Afin d'assurer la meilleure qualité de café, la machine Nescafé Nescup® de Braun a été optimisée pour pouvoir utiliser le café soluble Nescafé Spécial Filtre.
- Pour de meilleurs résultats, nous vous recommandons de toujours utiliser le filtre à eau.
- Nettoyez et détartrez la machine régulièrement (voir le paragraphe « Nettoyage » et « Détartrage »).

Filtre à eau

Nescafé Nescup® de Braun est équipé d'un filtre à eau qui retient les éléments chimiques contenus dans l'eau du robinet afin d'améliorer la qualité de vos boissons de manière significative. De plus il protège votre machine de l'entartrage et allonge

sa durée de vie. Le filtre à eau doit être remplacé régulièrement (environ tous les 50 L d'eau passés dans la machine). Le voyant « remplacement du filtre à eau » (E) s'allume quand il faut le remplacer. Pour insérer la cartouche de filtre à eau, procédez comme suit :

- Sortez la nouvelle cartouche du filtre à eau de son emballage, et plongez-la dans un grand verre ou une tasse remplis d'eau pendant 10 minutes.
- Enlevez le réservoir à eau.
- Faites pivoter le sélecteur (Q) sur la position « mode eau » et mettez une tasse sur le support de tasse pour récupérer les éventuelles gouttes d'eau.
- Ouvrez le compartiment du filtre à eau (B) et insérez le nouveau filtre à eau en l'enfonçant fermement.
- Pour réinitialiser le voyant « remplacement du filtre à eau », appuyez sur la touche « stop » (D) pendant 5 secondes.
- Videz la tasse si nécessaire, reposez-la sur le support de tasse et appuyez sur la touche « tasse longue » (J). Après que l'eau soit passée dans la machine, videz la tasse et répétez l'opération deux fois d'affilée.

Rinçage

Rincez la machine chaque jour avant la première utilisation.

- Posez une tasse vide sur le support de tasse (N).
- Assurez-vous que le sélecteur (Q) est sur la position « mode café ».
- Appuyez sur la touche « mode manuel » (H) sans ajouter de café soluble dans le compartiment de préparation et appuyez sur la touche « tasse longue » (J).

Nettoyage

Débranchez toujours la machine avant de la nettoyer.

Nettoyez les parties amovibles du mécanisme de préparation chaque jour après la dernière utilisation de la journée et après chaque utilisation de lait frais :

- Enlevez le compartiment de préparation (U) en le tirant vers vous (voir Fig. VIII).
- Retirez la buse à café (X) et le support du rotor (W) en le dévissant du compartiment de préparation (U).
- Enlevez le joint d'étanchéité (V) du support du rotor.
- Nettoyez toutes les parties avec de l'eau chaude et du liquide vaisselle puis rincez. De temps en temps, le compartiment de préparation peut être nettoyé au lave-vaisselle.

- Veillez à bien remettre le joint d'étanchéité (V) lorsque vous réassemblez le compartiment de préparation (U).
- Assurez-vous que tous les accessoires soient parfaitement secs avant de les réassembler sur la machine.
- Assurez-vous lorsque vous remettez le compartiment de préparation de bien le positionner en appuyant dans le fond du compartiment de préparation.

Réservoir à café

- Démontez le réservoir à café (A) et nettoyez le verre, soit avec un chiffon sec, soit avec de l'eau chaude (voir Fig. X). Les autres parties du réservoir doivent être nettoyées avec un chiffon sec ou une serviette en papier.
- Après avoir nettoyé le réservoir à café assurez-vous qu'il est parfaitement sec avant de remettre du café soluble à l'intérieur. Sinon, le café soluble peut s'agglomérer et bloquer la machine.
- Si le couvercle du réservoir à café est obstrué par du café séché, démontez le couvercle en enlevant le bouchon, en tournant la bague vers la gauche et en tirant sur le piston (voir Fig. IX, 1-4). Enlevez le joint en caoutchouc pour ne pas le mouiller. Nettoyez toutes les autres parties avec de l'eau chaude et assurez-vous qu'elles soient bien sèches avant de les réassembler, en particulier pour le joint en caoutchouc. En cas de doutes, utilisez un autre joint en caoutchouc.

Extérieur de la machine

- Ne nettoyez jamais la machine en la passant sous l'eau et ne la plongez jamais dans l'eau.
- N'utilisez qu'un chiffon de cuisine propre pour nettoyer la machine. Si cela est nécessaire, vous pouvez utiliser du liquide vaisselle pour la nettoyer à l'extérieur.
- Retirez le réservoir à eau (C) de sa base avant de déplacer la machine.
- Nettoyez le réservoir à eau (C) régulièrement. Pour éviter les rayures, utilisez un chiffon doux trempé dans du vinaigre et de l'eau pour l'essuyer.

Détartrage

Si vous utilisez le filtre à eau vous devez détartre votre machine quand les voyants « tasse courte », « tasse longue », « cappuccino » et « mode manuel » s'allument simultanément car cela indique qu'un détartrage est nécessaire (environ tous les 300 L d'eau passés dans la machine). Si vous n'utilisez pas de filtre à eau, vous devez détartre votre machine plus souvent (environ tous les 100 L d'eau). Le voyant rouge « remplacement du filtre à eau » s'allume tous les 50 L, vous

pouvez vous en servir comme point de repère et détartre tous les 100 L.

Le processus de détartrage se fait 4 étapes. Lorsque les voyants « tasse courte », « tasse longue », « cappuccino » et « mode manuel » se mettent à clignoter, vous devez passer à l'étape suivante.

1.
 - Retirez le filtre à eau de l'appareil et veillez à ce que le mécanisme de préparation soit bien en place.
 - Dissolvez l'agent détartreur dans 1,7 L d'eau et remplissez le réservoir à eau (C) jusqu'au maximum de ce mélange. Veillez à utiliser soit 50 g d'un agent détartreur à base d'acide amidosulphonique et d'acide citrique.
 - Enlever le support de tasse (N) et mettez un récipient de cuisine à la place (d'une contenance de 2 litres ou plus).
 - Assurez-vous que le sélecteur (Q) est en position « mode eau ».
 - Appuyez sur la touche « stop » (D) et maintenez-le enfoncé pendant que vous appuyez sur la touche « mode manuel » (H).
 - La machine commencera le cycle de détartrage. Pendant tout le processus de détartrage, le voyant « mise sous tension » clignote et le voyant « remplacement du filtre à eau » reste allumé.
2.
 - Environ 20 minutes plus tard, les voyants « tasse courte » (K), « tasse longue » (J), « cappuccino » (I), et « mode manuel » (H) se mettent à clignoter. Le processus s'arrête et vous devez alors positionner le sélecteur (Q) sur la position « mode café ».
 - Sur la position café, la séquence décrite ci-dessus est répétée jusqu'à ce que le réservoir à eau (C) soit vide.
3.
 - Les voyants « tasse courte » (K), « tasse longue » (J), « cappuccino » (I), et « mode manuel » (H) clignent à nouveau. Videz le récipient de cuisine et remettez-le sous les buses.
 - Nettoyez le réservoir à eau (C) et remplissez-le à nouveau avec de l'eau fraîche jusqu'au niveau maximum.
 - Pour passer à présent au « cycle automatique de rinçage » de la buse à eau, faites simplement pivoter le sélecteur (Q) sur la position « mode eau ».
4.
 - Quand les voyants « tasse courte » (K), « tasse longue » (J), « cappuccino » (I), et « mode manuel » (H) clignent à nouveau, vous pouvez commencer le « cycle automatique de rinçage » de la buse à café. Pour cela, faites pivoter le

sélecteur (Q) sur la position « mode café ». Un cycle manuel de café est enclenché toutes les 2 minutes jusqu'à ce que le réservoir à eau (C) soit vide.

- Le détartrage est terminé quand le voyant « mise sous tension » reste allumé.

Résolution des problèmes éventuels

Problème	Situation	Solution
Il n'y a plus d'eau dans la machine pendant le processus de préparation.	Le réservoir à eau (C) est vide. Le niveau dans la tasse est trop bas.	Remplissez le réservoir à eau (C). Appuyez sur la touche « tasse courte » / « tasse longue » ou « cappuccino » pour commencer un nouveau café.
Il ne se passe rien quand j'appuie sur la touche « tasse courte » (K), « tasse longue » (J) ou « cappuccino » (I).	La machine ne délivre pas de boisson.	Assurez-vous que la machine est bien branchée, allumée et que le réservoir d'eau (C) est plein.
Les voyants des tasses s'allument les uns après les autres.	Le processus de préparation a été interrompu.	Vérifiez s'il reste du liquide dans le mécanisme de préparation. Si c'est le cas, appuyez sur la touche « tasse courte » (K) jusqu'à ce qu'il se vide. Puis, appuyez sur la touche « stop » pour réinitialiser le système. Procédez comme indiqué dans le paragraphe « Préparation de boissons chaudes ».
Le café n'est pas assez fort même si la bague de dosage du café est sur la position d'intensité maximum. Seulement de l'eau chaude sort.	<ol style="list-style-type: none"> 1. Le récipient à café est bloqué. 2. Le tube d'alimentation café (Y) est bloquée. 	<ol style="list-style-type: none"> 1. Démontez le réservoir à café (A) et nettoyez le couvercle (voir « Nettoyage – Réservoir à café »). Démontez et nettoyez le compartiment de préparation (U). 2. Enlevez le compartiment de préparation et le réservoir à café. Enlevez ensuite le tube d'alimentation café (Y) et nettoyez le à l'eau chaude. Assurez vous que toutes les parties sont complètement sèches avant de les remettre.
La machine ne fait pas de café, il n'y a que de l'eau qui sort. Le voyant de l'eau est allumé.	Le sélecteur « mode café/mode eau » (Q) n'est pas sur la bonne position.	Faites pivoter le sélecteur (Q) sur « mode café » et assurez-vous que le réservoir à café (A) est bien enclenché sur la machine.
Le voyant « mode eau » (F) clignote.	Le réservoir à eau (C) est vide ou il n'est pas bien positionné sur la machine.	Assurez-vous qu'il y a suffisamment d'eau dans le réservoir à eau (C). Le voyant s'éteint quand l'une des touches des tasses est pressée.

Problème	Situation	Solution
J'ai besoin d'arrêter le processus de préparation. Comment faire pour vider le compartiment de préparation (U) ?	Je me suis rendu compte que ma tasse était trop petite pour la quantité de boisson que je désire.	Appuyez sur la touche « stop » (D). Les voyants des tasses s'allument les uns après les autres et la machine s'arrête automatiquement. Appuyez sur la touche « tasse courte » (K) jusqu'à ce que le compartiment de préparation (U) soit vide.
Le voyant « remplacement du filtre à eau » (E) s'allume.	Le voyant est un rappel pour le changement du filtre à eau.	Changez le filtre à eau (voir « Filtre à eau ») puis appuyez sur la touche « stop » (D) pendant 5 secondes pour réinitialiser le voyant.
Tous les voyants lumineux sont allumés.	La machine est entartrée.	Détartrez la machine (voir « Détartrage »).
Le café a débordé de la machine.	J'ai renversé du café soluble sur ou dans la machine.	Les résidus de café peuvent être enlevés en utilisant un aspirateur ou une autre méthode de nettoyage à sec.
Tous les voyants clignotent.	Une erreur a été détectée.	Contactez un Centre Service agréé Braun.

Si vous ne trouvez pas de solution à votre problème, veuillez contacter le service consommateur Braun.

Service et transport

La machine doit être complètement vide avant de la déplacer. N'essayez jamais de vider la machine juste après une préparation. Laissez la machine se refroidir pendant 20 minutes avant de la vider.

- Retirez le réservoir à eau (C), le support de tasse (N) et le réservoir à café (A).
- Transportez la machine jusqu'à un évier.
- Faites pivoter le sélecteur (Q) sur la position « mode eau ».
- Ouvrez le compartiment du filtre à eau (B) et retirez le filtre à eau (L).
- Penchez la machine sur son côté droit pour permettre à l'eau de couler dans l'évier en passant par le compartiment du filtre à eau (B).
- Replacez la machine à la verticale. L'eau s'écoulera hors de la machine à travers la buse à eau (O).
- Répétez ces étapes jusqu'à ce que l'eau s'arrête de couler.

Cet appareil est conforme aux normes Européennes fixées par les Directives 89/336/EEC et la directive Basse Tension 73/23/EEC.



A la fin de vie de votre appareil, veuillez ne pas le jeter avec vos déchets ménagers. Remettez-le à votre Centre Service agréé Braun ou déposez-le dans des sites de récupération appropriés conformément aux réglementations locales ou nationales en vigueur.



Garantie

Nous accordons une garantie de 2 ans sur ce produit, à partir de la date d'achat. Pendant la durée de la garantie, Braun prendra gratuitement à sa charge la réparation des vices de fabrication ou de matière en se réservant le droit de décider si certaines pièces doivent être réparées ou si l'appareil lui-même doit être échangé.

Cette garantie s'étend à tous les pays où cet appareil est commercialisé par Braun ou son distributeur exclusif.

Cette garantie ne couvre pas : les dommages occasionnés par une utilisation inadéquate et l'usure normale. Cette garantie devient caduque si des réparations ont été effectuées par des personnes non agréées par Braun et si des pièces de rechange ne provenant pas de Braun ont été utilisées.

Pour toute réclamation intervenant pendant la période de garantie, retournez ou rapportez l'appareil ainsi que l'attestation de garantie à votre revendeur ou à un Centre Service Agréé Braun.

Appelez au 01.47.48.70.00 (ou se référez à <http://www.braun.com/global/contact/servicepartners/europe.country.html>) pour connaître le Centre Service Agréé Braun le plus proche de chez vous.

Clause spéciale pour la France

Outre la garantie contractuelle exposée ci-dessus, nos clients bénéficient de la garantie légale des vices cachés prévue aux articles 1641 et suivants du Code civil.

English

Introduction

Thank you for purchasing the Braun Nescafé Nescup® Automatic Coffee System. Nescafé and Braun have jointly developed this revolutionary and high-quality system to enable you to prepare a great choice of coffees – either a small cup or a mug with a perfect crema, a cappuccino always topped with a delicious froth made from fresh milk – or hot water for tea, and more.

Each cup is individually brewed to your personal taste ensuring the fullest aroma and pleasure.

Please read these use instructions carefully & completely before using the machine.

Description

- A Coffee container
- B Water filter compartment
- C Water tank
- D «stop» button
- E Water filter exchange signal
- F Water signal
- G Power/stand-by signal
- H Manual button
- I Cappuccino button
- J Mug button
- K Cup button
- L Water filter
- M Liquid content selector
- N Drip tray
- O Water pipe
- P Brewing chamber lid
- Q Coffee/water selector
- R Coffee strength selector
- S Measuring beaker
- T On/off switch
- U Brewing unit
- V Brewing mechanism seal
- W Brewing mechanism lid
- X Coffee pipe
- Y Dosing tube

Important

- This machine is intended for household use only. Keep out of the reach of children.
- Place the machine on a dry, flat and fixed surface.
- Never immerse the machine in water.
- Never carry the machine with the water tank (C) attached. The tank may fall off.
- Before plugging in, check that your voltage corresponds with the voltage printed on the bottom of the machine.
- Always use fresh, cold drinking water to fill the water tank. Never fill the water tank with any other liquids.

- Only fill pure instant coffee in the coffee container.
- Never use ground coffee or soluble product with hard non-soluble pieces (e.g. toffee pieces) as this blocks and damages the unit.
- Only use the machine with a completely assembled brewing unit (U).
- Do not fill the brewing unit (U) with more than 30 g soluble product or 60 ml milk.
- If you want to stop the machine, press the «stop» button (D). If liquid remains inside, press the cup button (K) until the brewing unit is empty. Then press the «stop» button again to continue.
- The machine produces hot water and steam – use with care to avoid scalding.
- Cleaning the machine regularly is important. Rinse at least before first cup of the day. For more details refer to the «Cleaning» section.
- People suffering from milk allergy should not use the machine if it is also used for beverages containing milk.
- Braun electrical appliances meet the applicable safety standards. Repairs to electrical appliances including cord replacement must only be carried out by authorised Braun service centres. Faulty, unqualified repair work may cause accidents or injury to the users.

Preparing the Machine for Use

1. Rinse the water tank (C), the brewing unit (U) and the glass container (A) with water and ensure they are completely dry before you reassemble them.
2. For optimum taste we also recommend rinsing the machine interior by following the procedure below:
 - Remove the water filter (L) from its foil and immerse it in a large glass or cup filled with water for 10 minutes. Then insert it in the water filter compartment (B) (see I) by firmly pressing down.
 - Fill the water tank (C) to the maximum mark with fresh, cold drinking water (see II).
 - Plug in the machine and switch it on (T).
 - The power/stand-by signal (G) indicates that Braun Nescafé Nescup® is on standby and ready to be rinsed.
 - Place a large cup on the drip tray (N) (see III) and ensure that the coffee/water selector (Q) is in the «coffee» position.
 - Select the manual button (H) first, then press the mug button (J). After brewing has stopped, empty the cup and repeat once more.
 - Now turn the coffee/water selector (Q) into

the «water» position, place a cup on the drip tray and press the mug button (J). After brewing has stopped, empty the cup and repeat once more.

3. Pull the coffee container (A) upwards without turning. Hold it with the glass bottom down and remove the plastic lid by turning anti-clockwise. Fill the coffee container with instant coffee. Then close the lid by tightly turning clockwise. Re-insert the coffee container into the machine. (see IV, 1-5)

The machine is now ready for use.

Preparing Hot Beverages

1. Rinse and fill the water tank with fresh, cold drinking water and place your cup on the drip tray (N). Ensure you choose the right cup size to avoid overflowing.
Cup: 80 ml – 125 ml
Mug: 125 ml – 220 ml
Cappuccino: 160 ml – 210 ml
2. The liquid content selector (M) is set on «min» and can be adjusted to suit larger cup sizes. Ensure that the coffee/water selector (Q) is in the «coffee» position.
- 3a. **Auto Mode** (see V)
Adjust the coffee strength selector (R) between 1 (= mild) and 8 (= strong). For your first cup of Nescafé Gold Blend we recommend you start with setting 2.5. Then press the cup (K) or mug (J) button.

b. **Manual Mode** (see VI)

The manual mode allows you to use a different coffee from the one in the coffee container. Open the brewing chamber lid (P) and insert the coffee of your choice, e.g., Nescafé Decaffeinated according to the dosage indicated on the coffee packaging. Be careful not to overfill the brewing unit (maximum 30 g). Select the manual button (H) first, then press the cup (K) or mug (J) button.

The cup or mug signal lights up indicating that coffee preparation is in process. Your cup is ready when the signal is no longer lit. Now, you can prepare another cup.

The flashing power/stand-by signal indicates that the integrated ventilator is running. When it lights up continuously, the machine has switched to the energy saving stand-by mode. Please do not switch off the machine earlier.

Cappuccino

Follow steps 1. and 2. and choose the coffee strength. Open the brewing chamber lid (P). Using the measuring beaker, fill milk into the brewing unit (U) (maximum 60 ml) and close the brewing chamber lid. By pressing the cappuccino button (I), freshly frothed milk automatically flows into the cup followed by the coffee. Your cup is ready when the cappuccino signal is no longer lit. You can now prepare another cup.

To use a different soluble coffee for your cappuccino instead of the coffee in the coffee container, choose the manual cappuccino mode and proceed as follows:

- Open the brewing chamber lid (P) and fill in milk. First press the manual button (H), then the cappuccino button (I) (see VII). Frothed milk flows into the cup.
- Open the brewing chamber lid again and insert the coffee of your choice, according to the dosage indicated on the coffee packaging. Press the cup button (K).

Please note:

- To remove traces of milk, remaining in the brewing unit, always rinse it after using milk.
- In case you want to use instant cappuccino or other instant beverages containing milk powder, please note that some residue can remain in the brewing unit and need to be removed.

Tea

Follow steps 1. and 2. and switch the coffee/water selector (Q) to the «water» position. The water signal (F) becomes visible. Then place a tea bag in your cup and press either the cup (K) or mug (J) button.

Using the manual mode, you can also prepare soluble tea. Fill the instant tea into the brewing unit, close the lid, press the manual button (H) and then the cup (K) or mug button (J).

Tips for the Perfect Cup

- If you change the coffee you use in the container, check the coffee strength setting as this may vary between different coffees.
- If the machine has not been used for a longer period of time (2-3 weeks), rinse and refill the water tank (C), rinse the interior of the machine and check whether you may want to exchange the remaining coffee in the container (A) before using it the next time.
- To ensure best coffee quality, Nescafé Nescup® by Braun has been optimised for use with the premium Nescafé Gold Blend.
- For best results we recommend always using filtered water.

- Clean and descale the machine regularly (see sections «Cleaning» and «Descaling»).

Water Filter

Braun Nescafé Nescup® is equipped with a water filter that filters unfavourable chemicals out of the water to improve the quality of your beverage significantly. Moreover, it protects your machine against scale build-up and extends its lifetime. The water filter should be replaced regularly (approx. after 50 l of water have run through). When the water filter exchange signal (E) lights up, you need to replace the water filter to ensure best quality of your coffee. To insert the water filter cartridge, proceed as follows:

- Unpack the water filter cartridge, and immerse it in a large glass or cup filled with water for 10 minutes.
- Remove the water tank.
- Switch the coffee/water selector (Q) to the «water» position and place a cup on the tray to capture potential water spill.
- Open the water filter compartment (B) and insert the new water filter by firmly pressing it down.
- To reset the water filter exchange signal, press the «stop» button (D) for 5 seconds.
- Empty the cup if needed, place it back on the drip tray and press the mug button (J). After brewing has stopped, empty the cup and repeat twice more.

Rinsing

Rinse the machine daily before the first cup.

- Place an empty cup on the drip tray (N).
- Ensure that the coffee/water selector (Q) is in the «coffee» position.
- Press the manual button (H) without adding any instant coffee and press the mug button (J).

Cleaning

Always unplug the machine before cleaning.

Clean the detachable parts of the brewing unit daily after your last cup of the day and always after milk has been used:

- Remove the brewing unit (U) by pulling it towards you (see VIII).
- Detach the coffee pipe (X) and the brewing mechanism lid (W) by unscrewing it from the brewing unit (U).
- Remove the seal (V).
- Clean all parts with hot water and washing-up liquid. Alternatively, the brewing unit can be cleaned in the dishwasher.

- Remember to replace the seal (V) when re-assembling the brewing unit (U).
- Ensure that all parts are completely dry before re-assembly.
- When re-inserting the brewing unit, ensure it is firmly inserted by pressing against its back panel.

Coffee Container

- Disassemble the coffee container (A) and clean the glass either with a dry cloth or in hot water (see X). The other parts should be wiped with a dry cloth or paper towel.
- After cleaning the coffee container make sure it is completely dry prior to re-filling with instant coffee. Otherwise, the coffee powder may congeal and block the machine.
- If the lid of the coffee container is blocked with caked coffee, disassemble it by taking out the stopper, turning the ring left and pulling out the piston (see IX, 1–4). Remove the rubber sealing ring to avoid it from getting wet. Clean all other parts with hot water and ensure everything is dry before reassembly. Especially the rubber sealing ring needs to be completely dry. In case of doubt, use one of the spare sealing rings.

Machine Exterior

- Never clean the machine under running water and never immerse it in water.
- Only use a clean kitchen towel for cleaning. If necessary, you may use some washing-up liquid.
- When moving the machine, remove the water tank (C) from the unit first.
- Clean the water tank (C) regularly. To avoid scratching use a soft cloth soaked in vinegar and water.

Descaling

If you are using a water filter the cup, mug, cappuccino and manual signals light up simultaneously to indicate that descaling is necessary (ca every 300l). If you are not using a water filter you need to descale the machine more often (ca every 100l). The red water filter exchange signal lights up every 50 l and you can use this as a reference and descale every second time it lights up.

The descaling process works in 4 phases. After each step the blinking cup, mug, cappuccino and manual signals will show you that you need to initiate the next phase:

1.
 - Remove the water filter from the appliance and ensure the brewing unit is in place.

- Dissolve descaling agent in 1.7 l water and fill this mixture in the water tank (C) up to «max». Please use 50 g of a descaling powder based on amidosulphonic acid and citric acid.
 - Remove the drip tray (N) and position a kitchen container in its place (capacity 2 litres or more).
 - Ensure that the coffee/water selector (Q) is in the «water» position.
 - Press the «stop» button (D) and keep it depressed while pressing the manual button (H).
 - The unit will start the descaling cycle. During the whole descaling process power/stand-by signal is flashing and the water filter exchange signal is lit permanently.
- 2.
- After approx. 20 minutes, the process stops and the cup, mug, cappuccino and manual signals will blink. You need to switch the coffee/water selector to the «coffee» position.
 - In the «coffee» position, the above sequence is repeated again until the tank (C) is empty.
- 3.
- Then the cup, mug, cappuccino and manual signals will blink again. Empty the kitchen container and place it back underneath the pipes.
 - Clean the water tank (C) and refill it with fresh, cold water up to «max».
 - To start the «automatic rinsing cycle» of the water pipe switch the coffee/water selector to the «water» position.
- 4.
- When the cup, mug, cappuccino and manual signals blink again, start the «automatic rinsing cycle» of the coffee pipe by switching the coffee/water selector to the «coffee» position. A manual coffee cycle is run every 2 minutes until the tank (C) is empty.
 - The descaling process is finished when the power/stand-by signal is permanently lit.

Troubleshooting

Problem	Situation	Solution
The machine runs out of water during brewing.	Water tank (C) is empty. Quantity in cup lower than normal.	Fill the water tank (C). Press the cup/mug or cappuccino button to start a new coffee.
Nothing happens when the cup button (K), mug button (J) or cappuccino button (I) is pressed.	No beverage delivery.	Make sure that the unit is plugged in, switched on and the water tank (C) is full.
Cup lights are blinking one after the other.	Brewing process has been interrupted.	Check if liquid remains inside the brewing unit. If yes, press cup button (K) until empty. Then press the «stop» button to reset. Proceed as per section «Preparing Hot Beverages».
Coffee is too weak even if coffee selector is in «max» strength or only hot water is coming out.	1. Coffee container is blocked. 2. Dosing tube (Y) is blocked.	1. Disassemble the coffee container (A) and clean the lid (see «Cleaning – Coffee Container»). Disassemble and clean the brewing unit (U). 2. Remove the brewing unit and the coffee container. Then remove the dosing tube (Y) and clean it in hot water. Ensure all parts are completely dry before re-assembly.

Problem	Situation	Solution
Machine does not produce coffee, only hot water is coming out. The water signal is lit.	Coffee/water selector (Q) not in correct position.	Turn the coffee/water selector (Q) to «coffee» and make sure that the coffee container (A) is firmly inserted in the machine.
The water signal (F) is blinking.	Water tank (C) is empty or it is not firmly inserted in the machine.	Ensure there is enough water in the tank (C). The signal disappears when any of the cup buttons is pressed.
I need to stop the preparation process. How do I empty the brewing unit (U)?	I realise that my cup is too small for my desired drink.	Press the «stop» button (D). The cup lights are blinking one after the other and the machine stops immediately. Press the cup button (K) until the brewing unit (U) is empty.
The water filter exchange signal (E) lights up.	The signal is a reminder to change water filter.	Change the water filter (see «Water Filter») then press the «stop» button (D) for 5 seconds to reset the signal.
All cup signals are lit.	Machine is calcified.	Descal the machine (see «Descaling»).
Coffee has spilt over the machine.	I have spilt dry coffee over the machine.	Coffee residue can be removed using a vacuum cleaner or another dry cleaning method.
All the lights are blinking.	Error detection.	Contact an authorised Braun service centre.

If you cannot find a solution to your problem, please contact Braun customer service.

Transport

The machine must be completely empty before carrying it. Never attempt to empty the machine immediately after preparation. Allow unit to cool down for 20 minutes first.

- Remove the water tank (C), the drip tray (N) and the coffee container (A).
- Carry the unit to a sink.
- Switch the coffee/water selector (Q) to the «water» position.
- Open the water filter compartment (B) and remove the water filter (L).
- Tip the machine onto its rear right-hand corner to allow the water to pour into the sink through the water filter compartment (B).
- Move the machine back into its vertical position. Water will run out of the machine through the pure water pipe (O).
- Repeat these steps until no more water runs out.

This product conforms to the European Directives EMC 89/336/EEC and Low Voltage 73/23/EEC.



Please do not dispose of the product in the household waste at the end of its useful life. Disposal can take place at a Braun Service Centre or at appropriate collection points provided in your country.



Guarantee

We grant 2 years guarantee on the product commencing on the date of purchase. Within the guarantee period we will eliminate, free of charge, any defects in the appliance resulting from faults in materials or workmanship, either by repairing or replacing the complete appliance as we may choose.

This guarantee extends to every country where this appliance is supplied by Braun or its appointed distributor.

This guarantee does not cover: damage due to improper use, normal wear or use as well as defects that have a negligible effect on the value or operation of the appliance. The guarantee becomes void if repairs are undertaken by unauthorised persons and if original Braun parts are not used.

To obtain service within the guarantee period, hand in or send the complete appliance with your sales receipt to an authorised Braun Customer Service Centre.

For UK only:

This guarantee in no way affects your rights under statutory law.

**Bureaux de garantie et centrales
service après-vente**

Guarantee and Service Centers

Deutschland

Gillette Gruppe Deutschland
GmbH&Co.ohG
Braun Kundendienst
Bitte erfragen Sie das nächstliegende
Braun Service Center unter
☎ 00800 / 27 28 64 63

Austria

Gillette Gruppe Österreich
Braun Kundendienst
Bitte erfragen Sie das nächstliegende
Braun Service Center unter
☎ 00800 / 27 28 64 63

Argentina

Central Reparadora de Afeitadoras S.A.,
Av. Santa Fe 5278,
1425 Capital Federal,
☎ 0800 44 44 553

Australia

Gillette Australia Pty. Ltd.,
Scoresby, 5 Caribbean Drive
Melbourne, Victoria 3179,
☎ 1 800 641 820

Bahrain

Yaqub Stores,
Bab ALBahrain,
P.O. Box 158,
Manama,
☎ 02-28 88 7

Barbados

Dacosta Mannings Inc.,
P.O. Box 176, Pier Head, Bridgetown,
☎ 431-8700

Belarus

Electro Service & Co LLC,
Chernyshevskogo str. 10 A,
220015 Minsk,
☎ 2 85 69 22

Belgium

Gillette Group Belgium NV,
J. E. Mommaertsiaan 18 A,
1831 Diegem,
☎ 02-71 19 104

Bermuda

Gibbons Company
21 Reid Street
P.O. Box HM 11
Hamilton
☎ 295 00 22

Brasil

Fixnet Serviços & Comércio Ltda.
R. Gaspar Fernandes, 377
São Paulo – SP,
☎ 0800 16 26 27

Bulgaria

12, Hristo Botev str.
Sofia, Bulgaria
☎ + 359 2 528 988

Canada

Gillette Canada Company,
Braun Consumer Service
4 Robert Speck Parkway,
Mississauga L4Z 4C5,
Ontario,
☎ 1 800 387 6657

Česká Republika

PH SERVIS sro.,
V Mezhori 2,
18000 Praha 8,
☎ 266 310 574

Chile

Viseelec,
Braun Service Center Chile,
Av. Concha y Toro #4399,
Puente Alto,
Santiago,
☎ 02 288 25 18

China

Gillette (Shanghai) Sales Co. Ltd.
550 Sanlin Road, Pudong,
Shanghai 200124,
☎ 00 86 21 5849 8000

Colombia

Gillette de Colombia S.A.,
Calle 100 No. 9A - 45 Piso 3.
Bogotá, D.C.,
☎ 01 8000 5 27286

Croatia

Iskra elektronika d.o.o.,
Bozidara Magovca 63,
10020 Zagreb,
☎ 1-6 60 17 77

Cyprus

Kyriakos Papavasiliou Trading
70, Kennedy Ave.,
1663 Nicosia,
☎ 02 314111

Danmark

Gillette Group Danmark A/S,
Teglnholm Allé 15,
2450 København SV,
☎ 70 15 00 13

Djibouti (Republique de)

Ets. Nouraddine,
Magasin de la Seine,
12 Place du 27 Juin, B.P. 2500,
Djibouti,
☎ 35 19 91

Egypt

Uni Trade,
25 Makram Ebied Street,
P.O. Box 7607,
Cairo,
☎ 02-2740652

España

Braun Española S.A.,
Braun Service,
Enrique Granados, 46,
08950 Esplugues de Llobregat
(Barcelona),
☎ 901 11 61 84

Estonia

Servest Ltd.,
Raua 55, EE 10152 Tallin,
☎ 627 87 32

France

Groupe Gillette France - Division Braun,
9, Place Marie Jeanne Bassot,
92693 Levallois Perret Cédex,
☎ (1) 4748 70 00

Greece

Berson S.A.,
47, Agamemnonos,
17675 Kallithea Athens,
☎ (210)-9 47 87 00

Guadeloupe

Ets. André Haan S.A.,
Zone Industrielle
B.P. 335,
97161 Pointe-à-Pitre,
☎ 26 68 48

Hong Kong

Audio Supplies Company,
Room 506,
St. George Building,
2 ICE House Street,
Hong Kong,
☎ (852) 2524 9377

Hungary

Gillette Group Hungary
Kereskedelmi Kft.,
1037 Budapest,
Szépvölgyi út 35-37
☎ 1801-3800

Iceland

Verslunin Pfaff hf.,
Grensasvegur 13,
Box 714, 121 Reykjavik,
☎ 53 32 22

India

Braun Division,
c/o Gillette Div. Op. Pvt. Ltd.,
34, Okhla Industrial Estate,
New Delhi 110 020,
☎ 11 68 30 218

Iran

Tehran Bouran Company
145 Ghaem Magham Farahani
Tehran
☎ +982 18 31 27 66

Ireland (Republic of)

Gavin's Electronics,
83-84, Lower Camden Street,
Dublin 2,
☎ 1800 509 448

Israel

S. Schestowitz Ltd.,
8 Shacham Str.,
Tel-Aviv, 49517,
☎ 1 800 335 959

Italia

Servizio Consumatori Braun
Gillette Group Italy S.p.A.,
Via G. B. Pirelli, 18,
20124 Milano,
☎ 02 / 6678623

Jordan

Interbrands
Wadi Al-Sir, Adwiat alhekma
St. Mekadabi bld.
Amman
☎ +692 582 75 67

Kenya

Radbone-Clark Kenya Ltd.,
P.O. Box 40833,
Mombasa Road,
Nairobi,
☎ 2 82 12 76

Korea

Gillette Korea Ltd.
144-27 Samsung-dong,
Kangnam-ku,
Seoul, Korea,
☎ 080-920-6000

Kuwait

Union Trading Company,
Braun Service Center,
P.O. Box 28 Safat,
Safat Code 13001, Kuwait,
☎ 04 83 32 74

Latvia

Latintertehservice Co.,
72 Bullu Street, House 2,
Riga 1067,
☎ 2 40 39 11

Lebanon

Magnet SAL - Fattal HLDG,
Sin EL Fil – Jisr EL Wati
Beirut,
☎ +961 148 52 50

Lithuania

Elektronas AB,
Kareiviu 6,
LT 2600 Vilnius,
☎ 277 76 17

Luxembourg

Sogel S.A.,
Rue de l'industrie 7,
L-2543 Windhof,
☎ 4 00 50 51

Malaysia

Exact Quality
Lot 24 Rawang Housing
& Industrial Estate
Mukim Rawang, PO No 210
48,000 Rawang
Selangor Malaysia
☎ (603) 6091 4343

Malta

Kind's,
287, Republic Street,
Valletta VLT04,
☎ 24 71 18

Morocco

FMG
depot TMTA
Rue Chefchaouen, Oukacha
Casablanca
☎ +212 022 66 47 69

Martinique

Decius Absalon,
23 Rue du Vieux-Chemin,
97201 Fort-de-France,
☎ 73 43 15

Mauritius

J. Kalachand & Co. Ltd.,
DBM Industrial Estate, Stage 11,
P.O.B. 634
Plaine Lauzun,
☎ 2 12 84 10

Mexico

Braun de México y Cia. de C.V.
Calle Cuatro No.4,
Fraccionamiento Industrial Alce Blanco,
Naucalpan de Juárez,
Estado de México.
C.P. 53370
☎ 01-800-508-58-00

Nederland

Gillette Groep Nederland BV,
Visseringlaan 22,
2288 ER Rijswijk,
☎ 0 800-445 53 88

Netherlands Antilles

Rupchand Sons n.v. (ram's),
Front Street 67, P.O. Box 79
St. Maarten, Philipsburg
☎ 052 29 31

New Zealand

Key Service Ltd.,
69 Druces Road.,
Manakau City,
☎ 09-262 58 38

Nippon

Gillette Japan Inc.,
Queens Tower, 13F
3-1, Minato Mirai 2-Chome
Nishi-Ku,
Yokohama 220-6013
Japan
☎ 045-680 37 00

Norge

Gillette Group Norge AS,
Niis Hansensvei 4,
P.O. Box 79 Bryn,
0667 Oslo,
☎ 022-72 88 10

Oman (Sultanate of)

Naranjee Hirjee & Co.,
10 Ruwi High,
P.O. Box 9, Muscat 113,
☎ 703 660

Pakistan

Gillette Pakistan Limited,
Dr. Ziauddin Ahmend Road,
Karachi 74200,
☎ 21 56 88 930

Paraguay

Paraguay Trading S.A.,
Avda. Artigas y Cacique Cara Cara,
Asunción,
☎ 21203350-48/46

Philippines

Gillette Philippines Inc.,
Corporate Corner Commerce Avenues
20/F Tower 1, IL Corporate Centre
1770 Muntinlupa city
☎ 02-771071 02-06/-16

Poland

Gillette Group Poland
Sp. z o.o.
ul. Domaniewska 41,
02-672 Warszawa,
☎ 22 548 88 88

Portugal

Grupo Gillette Portugal, Lda.,
Braun Service,
Rua Tomás da Fonseca,
Torre G-2ªA,
1600-209 Lisboa,
☎ 808 2 000 33

Réunion

Dindar Confort,
Rte du Gymnase,
Boite Postale 278,
97940 St. Clotilde,
☎ 026 92 32 03

Romania

Gillette Romania srl.
Calea Floreasca nr. 133-137
et 1, sect 1,
714011 Bucuresti
☎ 01-2319656

Russia

RTC Sovinservice,
Rusakovskaya 7,
107140 Moscow,
☎ (095) 264 41 61

Saudi Arabia

AL Naghi company
AL Madinah road
opposite to Fetihi center,
Al Forsan
P.O. Box: 269
21411 Jeddah
☎ 02- 651 8670

Schweiz/Suisse/Svizzera

Telion AG,
Rütistrasse 26,
8952 Schlieren,
☎ 0844-88 40 10

Serbia/Montenegro

BG Elektronik,
Bulevar Kralja Aleksandra 34,
11000 Beograd,
☎ 011 3240 030

Singapore (Republic of)

Beste (S) Pte. Ltd.,
No. 6 Tagore Drive,
03-04 Tagore Industrial Building,
Singapore 787623,
☎ (65) 6552 2422

Slovakia

Techno Servis Bratislava
Trhová ul.
841 02 Bratislava IV
☎ 02 /64 46 36 43

Slovenija

Iskra Prins d.d.
Cesta dveh cesarjev 403
1000 Ljubljana,
☎ 386 01 476 98 00

South Africa (Republic of)

Fixnet After Sales Service,
159 Queen Street, Kensington South,
P.O. Box 751770,
Johannesburg 2094,
Kensington South,
☎ 11 615 6765

St. Maarten

Rupchand Sons n.v. (ram's),
P.O. Box 79,
Philipsburg,
Netherlands Antilles,
☎ 52 29 31

St. Thomas

Boolchand's Ltd.,
31 Main Street,
P.O. Box 5667,
00803 St. Thomas,
US Virgin Islands,
☎ 340 776 0302

Suomi

Gillette Group Finland Oy,
P.O. Box 9,
Niittykatu 8, PL 9, 02200 Espoo,
☎ 09-45 28 71

Sverige

Gillette Group Sverige AB,
Dept. Sweden,
Stockholm Gillette
Råsundavägen 12,
Box 702,
16927 Solna,
☎ 020-21 33 21

Syria

Ahmed Hadaya Company
Hadaya building
Ain Keresh
Unisyria, P.O. Box 35002,
Damascus,
☎ 963 011-231433

Taiwan

Audio & Electr. Supplies Ltd.,
Brothers Bldg., 10th Floor,
85 Chung Shan N Rd., Sec. 1,
Taipei (104),
☎ (886) 02 2523 3283

Thailand

Gillette Thailand Ltd.,
175 South Sathorn Road,
Tungmahamek, Sathorn,
11/1 Floor,
Sathorn City Tower
Bangkok 10520
☎ (66) 2344 9191/ Exten. 9135

Tunesie

Generale d'Equipement Industr., (G.E.I.)
34 rue du Golfe Arabe,
Tunis, 2000,
☎ 171 68 80

Turkey

Gillette Sanayi ve Ticaret A.S.,
Polaris Is Merkezi,
Ahi Evran Cad., No:1,
34398 Maslak, Istanbul,
☎ 0212-473 75 85

Ukraine

Importbytservice-Ukraine
Hlybotchytyska str.53, Kyiv
☎ 380-44-417-24-15

United Arab Emirates

The New Store LLC,
Burjman shopping mall,
Bur Dubai
Dubai,
☎ +9714 359 19 19

Uruguay

Driva S.A.,
Marcellino Sosa 2064,
11800 Montevideo,
☎ 2 924 95 76

USA

The Gillette Company
Braun Consumer Service,
1, Gillette Park 4k-16,
Boston, MA 02127-1096,
☎ 1-800-272-8611

Venezuela

Gillette de Venezuela S.A.,
Av. Blandin,
Centro San Ignacio
Torre Copérnico, Piso 5
La Castellana, Caracas
☎ 0800-4455388

Yemen (Republic of)

Saba Stores for Trading,
26th September Street,
P.O. Box 5278,
Taiz,
☎ 4-25 23 88

For latest updates, please refer to
www.Braun.com.