

# GUARDIAN®

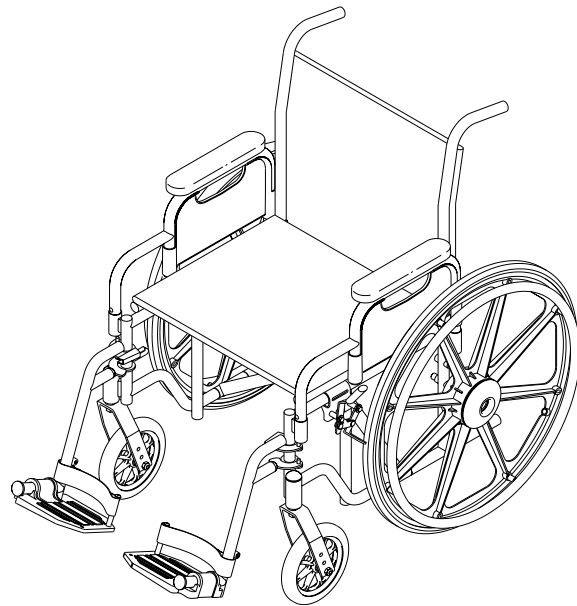

## *Guardian® Easy Care Wheelchairs*

### *User Instruction Manual & Warranty*

1000 Series Transport, 2000 Series Standard, 2000HD Series Heavy Duty,  
3000 Series Lightweight, 4000 Series High Strength/Lightweight

DEALER: THIS MANUAL MUST BE GIVEN TO THE USER OF THE WHEELCHAIR.

USER: BEFORE USING THIS WHEELCHAIR, READ THIS MANUAL AND SAVE FOR FUTURE REFERENCE.

## *Fauteuils Roulants Easy Care Guardian®*

### *Mode d'Emploi et Garantie*

Transport de Série 1000, Standard 2000 Série, Lourds de Série 2000HD,  
Légers de Série 3000, Haute Résistance/Légers de Série 4000

REVENDEUR: CE MANUAEL DOIT ÊTRE REMIS À L'UTILISATEUR/UTILISATRICE DU FAUTEUIL ROULANT.

UTILISATEUR/UTILISATRICE: AVANT D'UTILISER CE FAUTEUIL ROULANT, LISEZ CE MANUEL ET CONSERVEZ-LE POUR RÉFÉRENCE ULTÉRIEURE.

## *Sillas de Ruedas Guardian® de Easy Care*

### *Manual de Instrucciones y Garantía para el Usuario*

Transporte de Serie 1000, Estandar 2000 Serie, Uso Pesado de Série 2000HD,  
Ligera de Serie 3000, Alta Resistencia/Ligera de Serie 4000

DISTRIBUIDOR: ESTE MANUAL DEBE SER ENTREGADO AL USUARIO DE LA SILLA DE RUEDAS.

USUARIO: ANTES DE USAR ESTA SILLA DE RUEDAS, LEA ESTE MANUAL Y GUÁRDELO PARA FUTURA REFERENCIA.



## INTRODUCTION

### SUNRISE LISTENS

Thank you for choosing a Guardian wheelchair. We want to hear your questions or comments about this manual, the safety and reliability of your chair, and the service you receive from your supplier. Please feel free to write or call us at the address and telephone number below:

**Sunrise Medical**  
Customer Service Department  
7477 East Dry Creek Parkway  
Longmont, CO 80503  
(303) 218-4600 or (800) 333-4000

### FOR ANSWERS TO YOUR QUESTIONS

Your authorized supplier knows your wheelchair best, and can answer most of your questions about chair safety, use and maintenance. For future reference, fill in the following:

Supplier: \_\_\_\_\_

Address: \_\_\_\_\_

Telephone: \_\_\_\_\_

Serial #: \_\_\_\_\_

Date/Purchased: \_\_\_\_\_

This manual contains important safety and maintenance instructions. Please read it carefully before using your wheelchair and refer to it as often as needed for safe and efficient use.

If you have questions regarding the safe use and/or assembly, maintenance or specifications of your wheelchair, contact Customer Service at 800-333-4000, 303-218-4600 or from Canada at 800-263-3390. Please have the Model and Serial Number of the product available.

For service and repair, remember your authorized Sunrise Medical dealer is able to provide the assistance you need.

Keep this manual in a safe place for future reference.

**SAVE THESE INSTRUCTIONS.**

## TABLE OF CONTENTS

<b>INTRODUCTION</b> .....	2
<b>TABLE OF CONTENTS</b> .....	3
<b>YOUR CHAIR AND ITS PARTS</b> .....	4
<b>GENERAL WARNINGS</b> .....	5
<b>WARNINGS: FALLS &amp; TIP-OVERS</b> .....	8
<b>WARNINGS: FOR SAFE USE</b> .....	12
<b>WARNINGS: COMPONENTS &amp; OPTIONS</b> .....	14
<b>CHAIR BASICS</b> .....	17
A. To Fold and Unfold Chair.....	17
<b>MAINTENANCE</b> .....	18
A. Maintenance Safety Precautions .....	18
B. Suggested Maintenance Procedures.....	18
<b>SAFETY INSPECTION CHECKLIST</b> .....	19
<b>SPECIFICATIONS</b> .....	20
<b>FRONT RIGGINGS</b> .....	21
A. Swing-Away Footrest Assembly Installation .....	21
B. Swing-Away Footrest Height Adjustment .....	21
C. Elevating Legrest Assembly Installation .....	21
D. Adjusting the Elevating Legrest Assembly.....	21
<b>ARMS</b> .....	22
A. Removing or Replacing Armrest .....	22
B. Removing Flip-Back Armrest .....	22
<b>SEAT AND BACK</b> .....	23
A. Fold Down Back – Transport Only .....	23
B. Replacing the Back Upholstery .....	23
C. Replacing the Seat Upholstery.....	23
<b>REAR WHEELS</b> .....	24
A. Removing/Installing the Rear Wheels.....	24
B. Replacing Rear Wheel Handrim.....	24
<b>FRONT CASTERS</b> .....	25
A. Installing/Replacing Front Casters and Forks.....	25
B. Adjusting Forks .....	25
C. Replacing/Repairing Front Caster Tire/Tube .....	25
<b>SEAT-TO-FLOOR HEIGHT</b> .....	26
A. Changing Seat-To-Floor Height.....	26
<b>ANTI-TIPPERS/WHEEL LOCKS</b> .....	27
A. Anti-Tippers.....	27
B. Wheel Lock Adjustment.....	27
<b>WARRANTY</b> .....	28
<b>FRANÇAIS</b> .....	30
<b>ESPAÑOL</b> .....	58

## YOUR CHAIR AND ITS PARTS

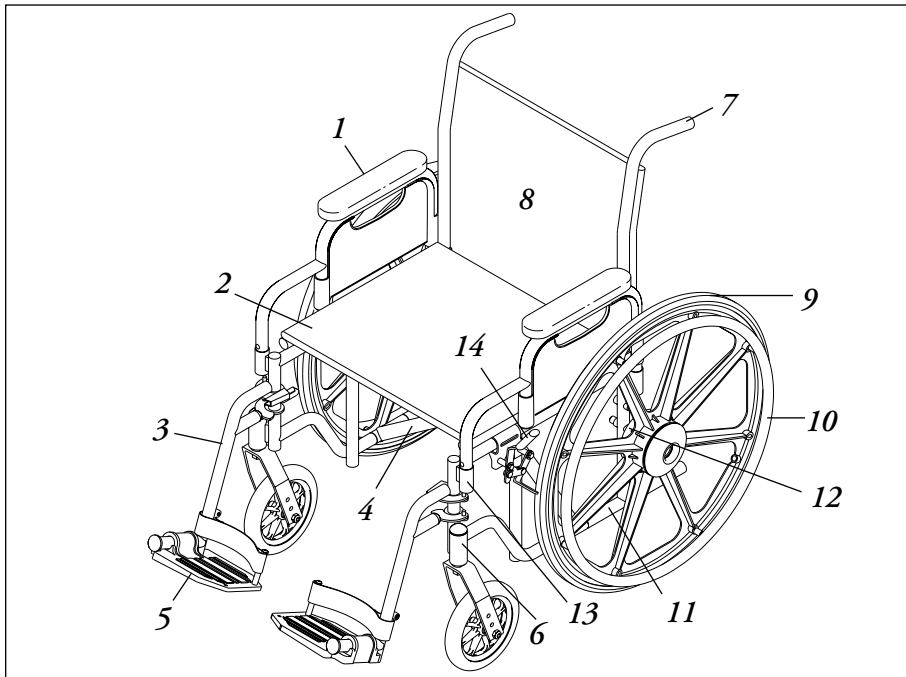

1. Armrest
2. Padded seat sling
3. Footrest
4. Crossbrace
5. Flip-up footplate
6. Bolt-on Front End - Caster housing, fork, and 8" wheel with over molded tire
7. Push handle
8. Padded backrest
9. 24" over molded tire with mag wheel (except 1000 Series Transport models)
10. Handrim (except 1000 Series Transport models)
11. Side frame
12. Threaded axle
13. Swing-away release latch (except Fixed Footrest models)
14. Wheel lock

## READ BEFORE USE

### A. CHOOSE THE RIGHT CHAIR & SAFETY OPTIONS

Sunrise provides a choice of many wheelchair styles to meet the needs of the wheelchair rider. However, final selection of the type of wheelchair, options and adjustments rests solely with you and your health care advisor. Choosing the best chair and set-up for your safety depends on such things as:

1. Your disability, strength, balance and coordination.
2. The types of hazards you must overcome in daily use (where you live and work, and other places you are likely to use your chair).
3. The need for options for your safety and comfort (such as anti-tip tubes, positioning belts, or special seating systems).

### B. REVIEW THIS MANUAL OFTEN

Before using this chair you, and each person who may assist you, should read this entire manual and make sure to follow all instructions. Review the warnings often, until they are second nature to you.

### C. WARNINGS

The word WARNING refers to a hazard or unsafe practice that may cause severe injury or death to you or to other persons. The Warnings are in four main sections, as follows:

#### 1. GENERAL WARNINGS

Here you will find a safety checklist and a summary of risks you need to be aware of before you ride this chair.

#### 2. WARNINGS - FALLS & TIP-OVERS

Here you will learn how to avoid a fall or tip-over while you perform daily activities in your chair.

#### 3. WARNINGS - FOR SAFE USE

Here you will learn about practices for the safe use of your chair.

#### 4. WARNINGS - COMPONENTS & OPTIONS

Here you will learn about the components of your chair and options you can select for safety. Consult your authorized supplier and your health care advisor to help you choose the best set-up and options for safe use.

**NOTE**— Where they apply, you will also find WARNINGS in other sections of this manual.

Heed all warnings in this section. If you fail to do so a fall, tip-over or loss of control may occur and cause severe injury to the rider or others.

## GENERAL WARNINGS

### A. WEIGHT LIMIT

#### WARNING

Do not exceed the weight limit listed on the product for combined weight of rider and items carried. If you do exceed the limit, damage to your chair, a fall, tip-over or loss of control may occur and cause severe injury to the rider or others.

### B. GETTING TO KNOW YOUR CHAIR

#### WARNING

Every wheelchair is different. Take the time to learn the feel of this chair before you begin riding. Start slowly, with easy, smooth strokes. If you are used to a different chair, you may use too much force and tip over. If you use too much force, damage to your chair, a fall, tip-over or loss of control may occur and cause severe injury to the rider or others.

### C. TO REDUCE THE RISK OF AN ACCIDENT

#### WARNING

1. BEFORE riding, you should be trained in the safe use of this chair by your health care advisor.
2. After engaging wheel locks, practice bending, reaching and transfers until you know the limit of your ability. Have someone help you until you know what can cause a fall or tip-over and how to avoid doing so.
3. Be aware that you must develop your own methods for safe use best suited to your level of function and ability.
4. NEVER try a new maneuver on your own until you are sure you can do it safely.
5. Get to know the areas where you plan to use your chair. Look for hazards and learn how to avoid them.
6. Use anti-tip tubes unless you are a skilled rider of this chair and are sure you are not at risk to tip over.

If you fail to heed these warnings damage to your chair, a fall, tip-over or loss of control may occur and cause severe injury to the rider or others.

### D. SAFETY CHECKLIST

#### WARNING

#### Before Each Use of Your Chair:

1. Make sure the chair rolls easily and that all parts work smoothly. Check for noise, vibration, or a change in ease of use. (They may indicate loose fasteners, or damage to your chair.)
2. Repair any problem. Your authorized supplier can help you find and correct the problem.
3. If your chair has anti-tip tubes, lock them in place.

**NOTE**— See “Anti-Tip Tubes” for times you should not use them.

If you fail to heed these warnings damage to your chair, a fall, tip-over or loss of control may occur and cause severe injury to the rider or others.

## E. CHANGES & ADJUSTMENTS

### WARNING

1. If you modify or adjust this chair, it may increase the risk of a tip-over UNLESS you make other changes as well.
2. Always, consult your authorized supplier BEFORE you modify or adjust your chair.
3. We recommend that you use anti-tip tubes until you adapt to the change, and are sure you are not at risk to tip over.
4. Unauthorized modifications or use of parts not supplied or approved by Sunrise may change the chair structure. This will void the warranty and may cause a safety hazard.

If you fail to heed these warnings damage to your chair, a fall, tip-over or loss of control may occur and cause severe injury to the rider or others.

## F. ENVIRONMENTAL CONDITIONS

### WARNING

1. Use extra care if you must ride your chair on a wet or slick surface. If you are in doubt, ask for help.
2. Contact with water or excess moisture may cause your chair to rust or corrode. This could cause your chair to fail.
  - a. Do not use your chair in a shower, pool or other body of water. The chair tubing and parts are not watertight and may rust or corrode from the inside.
  - b. Avoid excess moisture (for example, do not leave your chair in a damp bathroom while taking a shower).
  - c. Dry your chair as soon as you can if it gets wet, or if you use water to clean it.

If you fail to heed these warnings damage to your chair, a fall, tip-over or loss of control may occur and cause severe injury to the rider or others.

## G. TERRAIN

### WARNING

1. Your chair is designed for use on firm, even surfaces such as concrete, asphalt and indoor floors and carpeting.
2. Do not operate your chair in sand, loose soil or over rough terrain. This may damage wheels or axles, or loosen fasteners of your chair.

If you fail to heed these warnings damage to your chair, a fall, tip-over or loss of control may occur and cause severe injury to the rider or others.

## H. STREET USE

### WARNING

**In most states, wheelchairs are not legal for use on public roads. Be alert to the danger of motor vehicles on roads or in parking lots.**

1. At night, or when lighting is poor, use reflective tape on your chair and clothing.
2. Due to your low position, it may be hard for drivers to see you. Make eye contact with drivers before you go forward. When in doubt, yield until you are sure it is safe.

If you fail to heed these warnings damage to your chair, a fall, tip-over or loss of control may occur and cause severe injury to the rider or others.

## I. MOTOR VEHICLE SAFETY

### WARNING

**Guardian wheelchairs do not meet federal standards for motor vehicle seating.**

1. NEVER let anyone sit in this chair while in a moving vehicle.
  - a. ALWAYS move the rider to an approved vehicle seat.
  - b. ALWAYS secure the rider with proper motor vehicle restraints.
  - c. In an accident or sudden stop the rider may be thrown from the chair. Wheelchair seat belts will not prevent this, and further injury may result from the belts or straps.
2. NEVER transport this chair in the front seat of a vehicle. It may shift and interfere with the driver.
3. ALWAYS secure this chair so that it cannot roll or shift.
4. Do not use any chair that has been involved in a motor vehicle accident.

If you fail to heed these warnings damage to your chair, a fall, tip-over or loss of control may occur and cause severe injury to the rider or others.

## J. WHEN YOU NEED HELP

### WARNING

#### **For The Rider:**

Make sure that each person who helps you reads and follows all warnings and instructions that apply.

#### **For Attendants:**

1. Work with the wheelchair user's doctor, nurse or therapist to learn safe methods best suited to your abilities and those of the wheelchair user.
2. Tell the wheelchair user what you plan to do, and explain what you expect the wheelchair user to do. This will put the wheelchair user at ease and reduce the risk of an accident.
3. Make sure the chair has push handles. They provide secure points for you to hold the rear of the chair to prevent a fall or tip-over. Check to make sure push handle grips will not rotate or slip off.
4. To prevent injury to your back, use good posture and proper body mechanics. When you lift or support the wheelchair user or tilt the chair, bend your knees slightly and keep your back as upright and straight as you can.
5. Remind the wheelchair user to lean back when you tilt the chair backward.
6. To avoid tripping, unlock and rotate anti-tip tubes up, out of the way. ALWAYS lock the rear wheels and lock anti-tip tubes in place if you must leave the wheelchair user alone, even for a moment. This will reduce the risk of a tip over or loss of control of the chair.
7. For instructions on descending a curb or single step please refer to Descending a Curb or Single Step section of this manual.

If you fail to heed these warnings damage to your chair, a fall, tip-over or loss of control may occur and cause severe injury to the wheelchair user or others.

## WARNINGS: FALLS & TIP-OVERS

### A. CENTER OF BALANCE

#### WARNING

The point where this chair will tip forward, back, or to the side depends on its center of balance and stability. How your chair is set up, the options you select and the changes you make may affect the risk of a fall or tip-over.

1. Center of balance is affected by:
  - a. A change in the set-up of your chair, including:
    - Seating system consisting of cushion and or back support;
    - The seat height
  - b. A change in your body position, posture or weight distribution.
  - c. Riding your chair on a ramp or slope.
  - d. The use of a backpack or other options, and the amount of added weight.
2. To reduce the risk of an accident:
  - a. Consult your doctor, nurse or therapist to find out what axle and caster position is best for you.
  - b. Consult your authorized supplier BEFORE you modify or adjust this chair. Be aware that you may need to make other changes to correct the center of balance.
  - c. Have someone help you until you know the balance points of your chair and how to avoid a tip-over.
  - d. Use anti-tip tubes.

If you fail to heed these warnings damage to your chair, a fall, tip-over or loss of control may occur and cause severe injury to the wheelchair user or others.

### B. DRESSING OR CHANGING CLOTHES

#### WARNING

Your weight may shift if you dress or change clothes while seated in this chair.

#### To reduce the risk of a fall or tip-over:

1. Rotate the front casters until they are as far forward as possible. This makes the chair more stable.
2. Lock anti-tip tubes in place. (If your chair does not have anti-tip tubes, back it up against a wall and lock both rear wheels).
3. Engage your wheel locks.

If you fail to heed these warnings damage to your chair, a fall, tip-over or loss of control may occur and cause severe injury to the wheelchair user or others.

### C. WHEELIES

#### WARNING

Doing a "wheelie" means balancing on the rear wheels of your chair while the front casters are in the air. It is dangerous to do a "wheelie" as a fall or tip-over may occur. However, if you do it safely, a "wheelie" can help you overcome curbs and obstacles.

1. Consult your doctor, nurse or therapist to find out if you are a good candidate to learn to do a "wheelie."
2. Do not attempt a "wheelie" UNLESS you are a skilled wheelchair user of this chair or you have help.

If you fail to heed these warnings damage to your chair, a fall, tip-over or loss of control may occur and cause severe injury to the wheelchair user or others.



## D. OBSTACLES

### WARNING

**Obstacles and road hazards (such as potholes and broken pavement) can damage your chair and may cause a fall, tip-over or loss of control.**

#### To avoid these risks:

1. Keep a lookout for danger – scan the area well ahead of your chair as you ride.
2. Make sure the floor areas where you live and work are level and free of obstacles.
3. Remove or cover threshold strips between rooms.
4. Install a ramp at entry or exit doors. Make sure there is not a drop off at the bottom of the ramp.
5. To Help Correct Your Center of Balance:
  - a. Lean your upper body FORWARD slightly as you go UP over an obstacle.
  - b. Press your upper body BACKWARD as you go DOWN from a higher to a lower level.
6. If your chair has anti-tip tubes, lock them in place before you go UP over an obstacle.
7. Keep both of your hands on the handrims as you go over an obstacle.
8. Never push or pull on an object (such as furniture or a doorjamb) to propel your chair.

If you fail to heed these warnings damage to your chair, a fall, tip-over or loss of control may occur and cause severe injury to the wheelchair user or others.

## E. REACHING OR LEANING

### WARNING

**If you reach or lean it will affect the center of balance of your chair. This may cause you to fall or tip over. When in doubt, ask for help or use a device to extend your reach.**

1. NEVER reach or lean if you must shift your weight sideways or rise up off the seat.
2. NEVER reach or lean if you must move forward in your seat to do so. Always keep your buttocks in contact with the backrest.
3. NEVER reach with both hands (you may not be able to catch yourself to prevent a fall if the chair tips).
4. NEVER reach or lean to the rear unless your chair has anti-tip tubes locked in place.
5. DO NOT reach or lean over the top of the seat back. This may damage one or both backrest tubes and cause you to fall.
6. If You Must Reach Or Lean:
  - a. Do not lock the rear wheels. This creates a tip point and makes a fall or tip-over more likely.
  - b. Do not put pressure on the footrests.

**NOTE–** Leaning forward puts pressure on the footrests and may cause the chair to tip if you lean too far.

- c. Move your chair as close as you can to the object you wish to reach.
- d. Do not try to pick up an object from the floor by reaching down between your knees. You are less likely to tip if you reach to the side of your chair.
- e. Rotate the front casters until they are as far forward as possible. This makes the chair more stable.

**NOTE–** To do this: Move your chair past the object you want to reach, then back up alongside it. Backing up will rotate the casters forward.

- f. Firmly grasp a rear wheel or an armrest with one hand. This will help to prevent a fall if the chair tips.

If you fail to heed these warnings damage to your chair, a fall, tip-over or loss of control may occur and cause severe injury to the wheelchair user or others.

**F. MOVING BACKWARD****▲ WARNING**

**Use extra care when you move your chair backward. Your chair is most stable when you propel yourself forward. You may lose control or tip over if one of the rear wheels hits an object and stops rolling.**

1. Propel your chair slowly and smoothly.
2. If your chair has anti-tip tubes, make sure to lock them in place.
3. Stop often and check to be sure your path is clear.

If you fail to heed these warnings damage to your chair, a fall, tip-over or loss of control may occur and cause severe injury to the wheelchair user or others.

**G. RAMPS, SLOPES & SIDE HILLS****▲ WARNING**

**Riding on a slope, which includes a ramp or side hill, will change the center of balance of your chair. Your chair is less stable when it is at an angle. Anti-tip tubes may not prevent a fall or tip-over.**

1. Do not use your chair on a slope steeper than 10%. (A 10% slope means: one foot in elevation for every ten feet of slope length.)
2. Always go as straight up and as straight down as you can. (Do not "cut the corner" on a slope or ramp.)
3. Do not turn or change direction on a slope.
4. Always stay in the CENTER of the ramp. Make sure ramp is wide enough that you are not at risk that a wheel may fall over the edge.
5. Do not stop on a steep slope. If you stop, you may lose control of your chair.
6. NEVER use rear wheel locks to try to slow or stop your chair. This is likely to cause your chair to veer out of control.
7. Beware of:
  - a. Wet or slippery surfaces.
  - b. A change in grade on a slope (or a lip, bump or depression). These may cause a fall or tip-over.
  - c. A drop-off at the bottom of a slope. A drop-off of as small as 3/4 inch can stop a front caster and cause the chair to tip forward.
8. To Reduce the Risk of a Fall or Tip-Over:
  - a. Lean or press your body UPHILL. This will help adjust for the change in the center of balance caused by the slope or side hill.
  - b. Keep pressure on the handrims to control your speed on a down slope. If you go too fast you may lose control.
  - c. Ask for help any time you are in doubt.
9. Ramps At Home & Work - For your safety, ramps at home and work must meet all legal requirements for your area. We recommend:
  - a. Width. At least four feet wide.
  - b. Guardrails. To reduce the risk of a fall, sides of ramp must have guardrails (or raised borders at least three inches high).
  - c. Slope. Not more than a 10% grade.
  - d. Surface. Flat and even, with a thin carpet or other non-skid material. (Make sure there is no lip, bump or depression.)
  - e. Bracing. Ramp must be STURDY. You may need bracing so ramp does not "bow" when you ride on it.
  - f. Avoid A Drop Off. You may need a section at the top or bottom to smooth out the transition.

If you fail to heed these warnings damage to your chair, a fall, tip-over or loss of control may occur and cause severe injury to the wheelchair user or others.

## H. TRANSFER

### WARNING

**It is dangerous to transfer on your own. It requires good balance and agility. Be aware that there is a point during every transfer when the wheelchair seat is not below you. To avoid a fall:**

1. Work with your health care advisor to learn safe methods.
  - a. Learn how to position your body and how to support yourself during a transfer.
  - b. Have someone help you until you know how to do a safe transfer on your own.
2. Lock the rear wheels before you transfer. This keeps the rear wheels from rolling.

**NOTE**– This will NOT keep your chair from sliding away from you or tipping.

3. Move your chair as close as you can to the seat you are transferring to. If possible, use a transfer board.
4. Rotate the front casters until they are as far forward as possible.
5. If you can, remove or swing footrests out of the way.
  - a. Make sure your feet do not catch in the space between the footrests.
  - b. Avoid putting weight on the footrests as this may cause the chair to tip.
6. Make sure armrests are out of the way and do not interfere.
7. Transfer as far back onto the seat surface as you can. This will reduce the risk that the chair will tip or move away from you.

If you fail to heed these warnings damage to your chair, a fall, tip-over or loss of control may occur and cause severe injury to the wheelchair user or others.

## I. CURBS & STEPS

### WARNING

1. Each person who helps you should read and follow the warnings “For Safe Use” section
2. Do not try to climb or descend a curb or step alone UNLESS you are a skilled wheelchair user of this chair and:
  - a. You can safely do a “wheelie”; and
  - b. You are sure you have the strength and balance to do so.
3. Unlock and rotate anti-tip tubes up, out of the way, so they do not interfere.
4. Do not try to climb a high curb or step (more than 4 inches high) UNLESS you have help. Doing so may cause your chair to exceed its balance point and tip over.
5. Go straight up and straight down a curb or step. If you climb or descend at an angle, a fall or tip-over is likely.
6. Be aware that the impact of dropping down from a curb or step can damage your chair or loosen fasteners.

If you fail to heed these warnings damage to your chair, a fall, tip-over or loss of control may occur and cause severe injury to the wheelchair user or others.

## J. STAIRS

1. NEVER use this chair on stairs UNLESS you have someone to help you. Doing so is likely to cause a fall or tip-over.
2. Persons who help you should read and follow the warnings “For Attendants” and “For Safe Use”.

If you fail to heed these warnings damage to your chair, a fall, tip-over or loss of control may occur and cause severe injury to the wheelchair user or others.

## K. ESCALATORS

NEVER use this chair on an escalator, even with an attendant. If you do, a fall or tip-over is likely.

If you fail to heed these warnings damage to your chair, a fall, tip-over or loss of control may occur and cause severe injury to the wheelchair user or others.

**WARNINGS: FOR SAFE USE**** WARNING**

Before you assist a wheelchair user, be sure to read the warnings “For Attendants” and follow all instructions that apply. Be aware that you will need to learn safe methods best suited to your abilities.

**A. DESCENDING A CURB OR SINGLE STEP**** WARNING**

Follow these steps to help a wheelchair user descend a curb or single step going **BACKWARD**:

1. Stay at the rear of the chair.
2. Several feet before you reach the edge of the curb or step, turn the chair around and pull it backward.
3. While looking over your shoulder, carefully step back until you are off the curb or stair and standing on the lower level.
4. Pull the chair toward you until the rear wheels reach the edge of the curb or step. Then allow the rear wheels to slowly roll down onto the lower level.
5. When the rear wheels are safely on the lower level, tilt the chair back to its balance point. This will lift the front casters off the curb or step.
6. Keep the chair in balance and take small steps backward. Turn the chair around and gently lower front casters to the ground.

If you fail to heed these warnings damage to your chair, a fall, tip-over or loss of control may occur and cause severe injury to the wheelchair user or others.

**B. CLIMBING A CURB OR SINGLE STEP**** WARNING**

Follow these steps to help the wheelchair user climb a curb or single step going **FORWARD**:

1. Stay behind the chair.
2. Face the curb and tilt the chair up on the rear wheels so that the front casters clear the curb or step.
3. Move forward, placing the front casters on the upper level as soon as you are sure they are past the edge.
4. Continue forward until the rear wheels contact the face of the curb or step. Lift and roll the rear wheels to the upper level.

If you fail to heed these warnings damage to your chair, a fall, tip-over or loss of control may occur and cause severe injury to the wheelchair user or others.

**C. CLIMBING STAIRS**** WARNING**

1. Use at least two attendants to move a chair and wheelchair user up stairs.
2. Move the chair and wheelchair user **BACKWARD** up the stairs.
3. The person at the rear is in control. He or she tilts the chair back to its balance point.
4. A second attendant at the front firmly grasps a non-detachable part of the front frame and lifts the chair up and over one stair at a time.
5. The attendants move to the next stair up. Repeat for each stair, until you reach the landing.

If you fail to heed these warnings damage to your chair, a fall, tip-over or loss of control may occur and cause severe injury to the wheelchair user or others.

**D. DESCENDING STAIRS**** WARNING**

1. Use at least two attendants to move a chair and wheelchair user down stairs.
2. Move the chair and wheelchair user FORWARD down the stairs.
3. The person at the rear is in control. He or she tilts the chair to the balance point of the rear wheels and rolls it to the edge of the top step.
4. A second attendant stands on the third step from the top and grasps the chair frame. He or she lowers the chair one step at a time by letting the rear wheels roll over the stair edge.
5. The attendants move to the next stair down. Repeat for each stair, until you reach the landing.

If you fail to heed these warnings damage to your chair, a fall, tip-over or loss of control may occur and cause severe injury to the wheelchair user or others.

**E. MAINTENANCE**** WARNING**

1. Inspect and maintain this chair strictly per chart.
2. If you detect a problem, make sure to service or repair the chair before use.
3. At least once a year, have a complete inspection, safety check and service of your chair made by an authorized supplier.

If you fail to heed these warnings damage to your chair, a fall, tip-over or loss of control may occur and cause severe injury to the wheelchair user or others. For additional maintenance information see Maintenance section.

**WARNINGS: COMPONENTS & OPTIONS****A. ANTI-TIP TUBES (OPTIONAL)****⚠ WARNING**

**Anti-tip tubes can help keep your chair from tipping over backward in most normal conditions.**

1. Sunrise recommends use Of anti-tip tubes:
  - a. UNLESS you are a skilled wheelchair user of this chair and are sure you are not at risk to tip over.
  - b. Each time you modify or adjust your chair. The change may make it easier to tip backward. Use anti-tip tubes until you adapt to the change, and are sure you are not at risk to tip over.
2. When locked in place (in the "correct" position) anti-tip tubes should be BETWEEN 1 1/2 to 2 inches off the ground.
  - a. If set too HIGH, they may not prevent a tip-over.
  - b. If set too LOW, they may "hang up" on obstacles you can expect in normal use. If this occurs, you may fall or your chair may tip over.
3. Keep anti-tip tubes locked in place UNLESS:
  - a. You have an attendant; or
  - b. You have to climb or descend a curb, or overcome an obstacle, and can safely do so without them. At these times, make sure anti-tip tubes are up, out of the way.

If you fail to heed these warnings damage to your chair, a fall, tip-over or loss of control may occur and cause severe injury to the wheelchair user or others.

**B. ARMRESTS****⚠ WARNING**

1. NEVER lift this chair by its armrests. They may come loose or break.
2. Lift this chair only by non-detachable parts of the main frame.

If you fail to heed these warnings damage to your chair, a fall, tip-over or loss of control may occur and cause severe injury to the wheelchair user or others.

## C. CUSHIONS & SLING SEATS

### WARNING

1. Sling seats and standard foam cushions are not designed for the relief of pressure.
2. If you suffer from pressure sores, or if you are at risk that they will occur, you may need a special seating system or a device to control your posture. Consult your doctor, nurse or therapist to find out if you need such a device for your well-being.

If you fail to heed these warnings damage to your chair, a fall, tip-over or loss of control may occur and cause severe injury to the wheelchair user or others.

## D. FASTENERS

### WARNING

**Many of the screws, bolts and nuts on this chair are special high-strength fasteners. Use of improper fasteners may cause your chair to fail.**

1. ONLY use fasteners provided by an authorized supplier.
2. Over- or under-tightened fasteners may fail or cause damage to chair parts.
3. If bolts or screws become loose, tighten them as soon as you can.

If you fail to heed these warnings damage to your chair, a fall, tip-over or loss of control may occur and cause severe injury to the wheelchair user or others.

## E. FOOTRESTS

### WARNING

1. At the lowest point, footrests should be AT LEAST 2 1/2 INCHES off the ground. If set too LOW, they may “hang up” on obstacles you can expect to find in normal use. This may cause the chair to stop suddenly and tip forward.
2. To Avoid A Trip or Fall When You Transfer:
  - a. Make sure your feet do not “hang up” or get caught in the space between the footrests.
  - b. Avoid putting weight on the footrests, as the chair may tip forward.
3. NEVER lift this chair by the footrests. Footrests detach and will not bear the weight of this chair. Lift this chair only by non-detachable parts of the main frame.

If you fail to heed these warnings damage to your chair, a fall, tip-over or loss of control may occur and cause severe injury to the wheelchair user or others.

## F. POWER DRIVE

### WARNING

**Do not install a power drive on any Guardian Easy Care wheelchair. If you do:**

1. It will affect the center of balance of your chair and may cause a fall or tip-over.
2. It will alter the frame and void the warranty.

If you fail to heed these warnings damage to your chair, a fall, tip-over or loss of control may occur and cause severe injury to the wheelchair user or others.

## G. PUSH HANDLES

### WARNING

**When you have an attendant, make sure that this chair has push handles.**

1. Push handles provide secure points for an attendant to hold the rear of this chair, to prevent a fall or tip-over. Make sure to use push handles when you have an attendant.
2. Check to make sure push handle grips will not rotate or slip off.

If you fail to heed these warnings damage to your chair, a fall, tip-over or loss of control may occur and cause severe injury to the wheelchair user or others.

**H. REAR WHEELS****▲ WARNING**

**A change in set-up of the rear wheels will affect the center of balance of your chair.**

1. The farther you move the rear axles FORWARD, the more likely it is that your chair will tip over backward.
2. Consult your doctor, nurse or therapist to find the best rear axle set-up for your chair. Do not change the set-up UNLESS you are sure you are not at risk to tip over.
3. Adjust the rear wheel locks after you make any change to the rear axles.
  - a. If you fail to do so, the wheel locks may not work.
  - b. Make sure the wheel lock arm embeds in each tire at least 1/8 inch when locked.

If you fail to heed these warnings damage to your chair, a fall, tip-over or loss of control may occur and cause severe injury to the wheelchair user or others.

**I. REAR WHEEL LOCKS****▲ WARNING**

**Rear wheel locks are NOT designed to slow or stop a moving wheelchair. Use them only to keep the rear wheels from rolling when your chair is at a complete stop.**

1. NEVER use rear wheel locks to try to slow or stop your chair when it is moving. Doing so may cause you to veer out of control.
2. To keep the rear wheels from rolling, always set both rear wheel locks when you transfer to or from your chair.
3. Make sure wheel lock arms embed in tires at least 1/8 inch when locked. If you fail to do so, the locks may not work.

If you fail to heed these warnings damage to your chair, a fall, tip-over or loss of control may occur and cause severe injury to the wheelchair user or others.

**J. MODIFIED SEATING SYSTEMS****▲ WARNING**

**Use of a seating system not approved by Sunrise may alter the center of balance of this chair. This may cause the chair to tip over.**

1. Do not change the seating system of your chair UNLESS you consult your authorized supplier first.
2. Use of a seating system not approved by Sunrise may affect the folding mechanism of this chair.

If you fail to heed these warnings damage to your chair, a fall, tip-over or loss of control may occur and cause severe injury to the wheelchair user or others.

**K. UPHOLSTERY FABRIC****▲ WARNING**

1. Replace worn or torn fabric of seat and seat back as soon as you can. If you fail to do so, the seat may fail.
2. Sling fabric will weaken with age and use. Look for fraying or thin spots, or stretching of fabrics at rivet holes.
3. "Dropping down" into your chair will weaken fabric and result in the need to inspect and replace the seat more often.
4. Be aware that laundering or excess moisture will reduce flame retardation of the fabric.

If you fail to heed these warnings damage to your chair, a fall, tip-over or loss of control may occur and cause severe injury to the wheelchair user or others.



## CHAIR BASICS

### A. TO FOLD & UNFOLD CHAIR

#### **WARNING**

**NEVER** let your fingers come between the seat rail and the frame rail when you open or fold this chair. This may cause a pinch or crush-type injury.

#### 1. To Fold Chair:

- a. Remove back insert (if any).
- b. Make sure footrests are out of the way before you fold chair. (Swing away, flip up or remove footrests.)
- c. Remove cushion (if any).
- d. Stand to one side of chair.
- e. With both hands grasp center of seat sling and lift sharply until chair folds.

#### 2. To Unfold Chair:

- a. Stand to one side of chair.
- b. From side, tilt chair toward you far enough to take the weight off the opposite wheel.
- c. Push down on the seat rail closest to you until chair opens fully.
- d. Make sure seat rail tubes drop into frame saddles.

## MAINTENANCE

### A. MAINTENANCE SAFETY PRECAUTIONS

#### WARNING

After ANY adjustments, repair or service and BEFORE use, make sure all attaching hardware is tightened securely – otherwise injury or damage may result.

**CAUTION**– DO NOT over tighten hardware attaching to the frame. This could cause damage to the frame tubing.

### B. SUGGESTED MAINTENANCE PROCEDURES

1. Before using your wheelchair, make sure all nuts and bolts are tight. Check all parts for damage or wear and replace. Check all parts for proper adjustment.

#### WARNING

**DO NOT use the wheelchair unless it has the proper tire pressure (p.s.i.). DO NOT over-inflate the tires. Failure to follow these suggestions may cause the tire to explode and cause bodily harm.**

2. If tires are pneumatic, recommend tire pressure is listed on the sidewall of the tire.
3. The wheels and tires should be checked periodically for cracks and wear, and should be replaced when necessary by your authorized dealer or by a qualified technician.
4. Periodically check hand rims to ensure they are securely attached to the rear wheels. Refer to REPLACING REAR WHEEL HANDRIM in the “REAR WHEELS” section of this manual.
5. Periodically adjust wheel locks in correlation to the tire wear. Refer to WHEEL LOCK ADJUSTMENT in the “ANTI-TIPPERS/WHEEL LOCKS” section of this manual.
6. Periodically check front caster and rear wheel hubs to make sure they are clean.
7. Check upholstery for sagging, rips or tears.

**SAFETY INSPECTION CHECKLIST**

**NOTE-** Every six months take your wheelchair to a qualified dealer for a thorough inspection and servicing. Regular cleaning will reveal loose or worn parts and enhance the smooth operation of your wheelchair. To operate properly and safely, your wheelchair must be cared for just like any other vehicle. Routine maintenance will extend the life and efficiency of your wheelchair.

Initial adjustments should be made to suit personal body structure/preference. Thereafter follow these maintenance procedures:

Initially	Weekly	Monthly	Periodically	INSPECT...
✓	✓		✓	<b>GENERAL</b> <ul style="list-style-type: none"> <li>• Wheelchair rolls straight (no excessive drag or pull to one side).</li> </ul>
✓			✓	<b>SEAT AND BACK</b> <ul style="list-style-type: none"> <li>• Inspect for rips or sagging.</li> </ul>
✓		✓		<ul style="list-style-type: none"> <li>• Inspect for loose or broken hardware.</li> </ul>
✓				<b>REAR WHEELS</b> <ul style="list-style-type: none"> <li>• No excessive side movement or binding when lifted and spun.</li> </ul>
✓			✓	<b>HANDRIMS</b> <ul style="list-style-type: none"> <li>• Inspect for signs of rough edges or peeling.</li> </ul>
✓	✓			<b>SPOKES</b> <ul style="list-style-type: none"> <li>• Inspect for broken spokes.</li> </ul>
✓	✓			<b>FRONT CASTER</b> <ul style="list-style-type: none"> <li>• Inspect wheel/fork assembly for proper tension by spinning caster. Caster should come to a gradual stop.</li> </ul>
✓		✓		<ul style="list-style-type: none"> <li>• Loosen/tighten locknut if wheel wobbles noticeably or binds to a stop.</li> </ul>
✓		✓	✓	<ul style="list-style-type: none"> <li>• Wheel bearings are clean and free of moisture.</li> </ul>
				<b>CAUTION: As with any vehicle, the wheels and tires should be checked periodically for cracks and wear and should be replaced.</b>
✓	✓		✓	<b>TIRES</b> <ul style="list-style-type: none"> <li>• Inspect for flat spots and wear.</li> </ul>
✓	✓		✓	<ul style="list-style-type: none"> <li>• If pneumatic tires, check for proper inflations.</li> </ul>
				<b>CAUTION: As with any vehicle, the wheels and tires should be checked periodically for cracks and wear and should be replaced.</b>
✓		✓		<b>WHEEL LOCKS</b> <ul style="list-style-type: none"> <li>• Do not interfere with tires when rolling.</li> </ul>
✓		✓		<ul style="list-style-type: none"> <li>• Pivot points free of wear and looseness.</li> </ul>
✓			✓	<ul style="list-style-type: none"> <li>• Wheel locks easy to engage.</li> </ul>
✓			✓	<b>CLEANING</b> <ul style="list-style-type: none"> <li>• Clean upholstery and armrests.</li> </ul>

## SPECIFICATIONS

	TRANSPORT	STANDARD	HEAVY DUTY/ EXTRA WIDE	PLUS™ EXTRA WIDE	LIGHTWEIGHT	HIGH STRENGTH LIGHTWEIGHT
<b>SEAT WIDTH</b>	17, 19 in.	16 & 18 in.	20, 22 & 24 in.	26, 28 & 30 in.	16, 18 & 20 in.	16, 18 & 20 in.
<b>SEAT DEPTH</b>	16 inches	16 inches	18 inches 16 inches*	20 inches	16 inches	16 inches
<b>OVERAL WIDTH</b>						
FIXED ARM	21 1/2, 23 1/2 in.	22 1/2, 24 1/2 in.	N/A	N/A	N/A	N/A
REMOVABLE ARM	N/A	24 1/2, 26 1/2 in.	29 1/2, 30 1/2, 32 1/2 in.	35, 37, 39 in.	23, 25, 27 in.	23, 25, 27 in.
<b>OVERALL DEPTH (W/O RIGGINGS)</b>	24 inches	Fixed Arm: 32 in. Removable Arm 29 in.	32 inches	37 inches	30 1/2 in.	30 1/2 in.
<b>SEAT TO FLOOR HEIGHT</b>						
ADULT	19 inches	19 3/4 in.	19 3/4 in.	19 3/4 in.	19 3/4 in.	19 3/4 in.
HEMI	N/A	17 3/4 in.	17 3/4 in.*	N/A	17 3/4 in.	17 3/4 in.
<b>BACK STYLE</b>	Fixed & Fold Down	Fixed	Fixed	Fixed	Fixed	Adjustable
<b>BACK HEIGHT</b>	17 inches	16 inches	16 inches	18 in.	16 inches	16 - 18 in.
<b>ARM STYLES</b>	Fixed Full Length	Fixed or Removable Full or Desk Length	Removable Full Length Removable Desk Length	Removable Desk Length	Removable Desk Length	Flip Back Removable Desk Length
<b>FRONT RIGGING</b>	Swing-Away Footrest	Fixed Footrest Swing-Away Footrest Elevating Legrest	Swing-Away Footrest Elevating Legrest	Swing-Away Footrest Elevating Legrest	Swing-Away Footrest Elevating Legrest	Swing-Away Footrest Elevating Legrest
<b>REAR AXLE</b>	Single Position	Dual Position	Single Position Dual Position*	Single Position	Dual Position	Dual Position
<b>REAR WHEELS</b>	8x1 in. Rubber	Composite Mag Style	Composite Mag Style	Steel Mag Style	Composite Mag Style	Composite Mag Style
<b>HAND RIMS</b>	N/A	Composite	Chromed Steel	Chromed Steel	Composite	Aluminum
<b>WHEEL LOCKS</b>	Push-to-Lock	Push-to-Lock	Push-to-Lock	Pull-to-Lock	Push-to-Lock	Pull-to-Lock
<b>FRONT CASTERS</b>	8x1 in. Rubber	8x1 in. Rubber	8x2 in. Rubber	8x2 in. Rubber	8x1 in. Rubber	8x1 in. Rubber
<b>UPHOLSTERY</b>	Nylon	Vinyl	Vinyl	Nylon	Nylon	Nylon

\*20 inch only

## FRONT RIGGINGS

### ⚠ WARNING

After ANY adjustments, repair or service and BEFORE use, make sure all attaching hardware is tightened securely – otherwise injury or damage may result.

#### A. SWING-AWAY FOOTREST ASSEMBLY INSTALLATION (FIGURE 1)

1. Turn the footrest to the side (open footplate is perpendicular to wheelchair).
2. Install the hinge plates (A) on the footrest onto the hinge pins (B) on the wheelchair frame.
3. Push the footrest towards the inside of the wheelchair until it locks into place.

**NOTE**– The footplate will be on the inside of the wheelchair when locked in place.

4. Repeat this procedure for the other footrest assembly.
5. To release the footrest, push the footrest release lever (C) inward, rotate footrest outward.

#### B. SWING-AWAY FOOTREST HEIGHT ADJUSTMENT (FIGURE 2)

**NOTE**– Release the footrest locking mechanism and lift the footrest off of the hinge pins. Lay the assembly on a flat surface to simplify this procedure.

1. Remove impact guards and/or calf strap, if necessary.
2. Loosen, but do not remove the bolt and locknut (D) that secure the lower footrest assembly (E) to the upper footrest support (F).
3. Reposition the lower footrest assembly to the desired height.
4. Securely tighten the bolt and locknut.
5. Repeat this procedure for the other footrest, if necessary.
6. Replace impact guards and/or calf strap, if necessary.

#### C. ELEVATING LEGREST ASSEMBLY INSTALLATION (FIGURE 3)

1. Place legrest assembly on the outside of the wheelchair and install the hinge plates (A) onto the hinge pins (B) on wheelchair frame.
2. Rotate legrest assembly toward the inside of the wheelchair until it locks in place.
3. Repeat this procedure for other legrest assembly.
4. After seated in wheelchair, adjust footrest to correct height by loosening the locknut (D) and sliding the lower footrest assembly (F) tube up or down until desired height is achieved.
5. Tighten locknut securely.
6. To release the legrest, push the legrest release handle (G) toward the inside of the wheelchair (facing the front of the wheelchair) and swing the legrest assembly to the outside of the wheelchair.

#### D . ADJUSTING THE ELEVATING LEGREST ASSEMBLY (FIGURES 3, 4 & 5)

**NOTE**– Adjustments to Fixed Front End Legrests are performed in the same fashion as the elevating legrest.

1. To adjust the elevating legrest, raise legs until the desired height is obtained
2. To reposition legrest to normal position, support leg with one hand and push release lever (G) downward with other hand.
3. To adjust the calf pad (H), turn pad towards the outside of the wheelchair (Fig. 4).
4. Slide the calf pad up or down until the desired position is obtained (Fig. 4).
5. To secure the calf pad, turn the calf pad towards the inside of the wheelchair (Fig. 5).

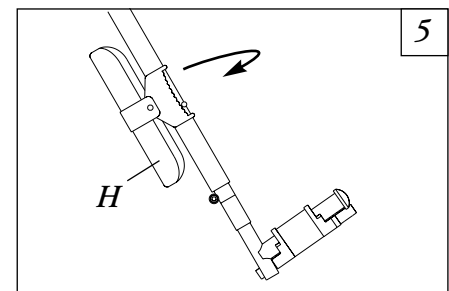
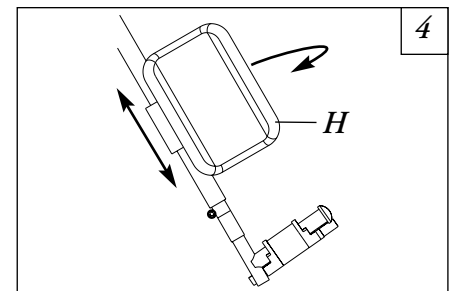
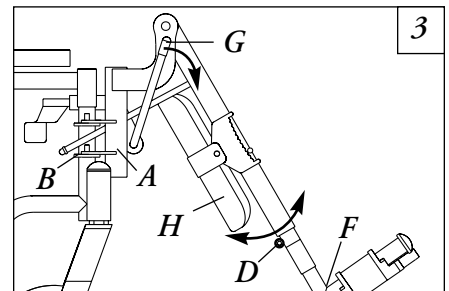
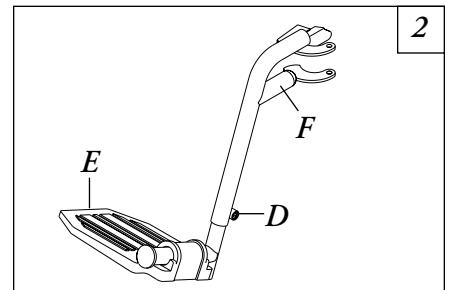
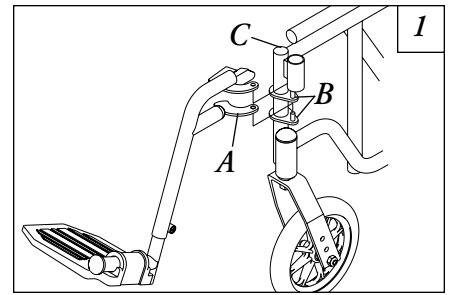

## ARMS

### **⚠ WARNING**

After ANY adjustments, repair or service and BEFORE use, make sure all attaching hardware is tightened securely – otherwise injury or damage may result.

#### **A. REMOVING OR REPLACING ARMREST (FIGURE 1) (Removable armrests only)**

### **⚠ WARNING**

Make sure the armrest is securely locked BEFORE using the wheelchair.

1. Press the armrest release button (A) located on the armrest.
2. Remove the armrest from the arm sockets (B) by pulling straight up.
3. Replace the armrest by reversing STEPS 1-2.

#### **Guardian Plus Models**

**NOTE:** Armrest may be reversed to allow greater access for propelling.

#### **B. REMOVING FLIP-BACK ARMREST (4000 Series armrests only)**

### **⚠ WARNING**

Make sure the armrest is securely locked BEFORE using the wheelchair.

1. Press the armrest release lever located on the armrest.
2. Flip the armrest back.
3. Unscrew bolt at back of armrest and pull armrest up to remove.
4. Replace the armrest by reversing STEPS 1-3.

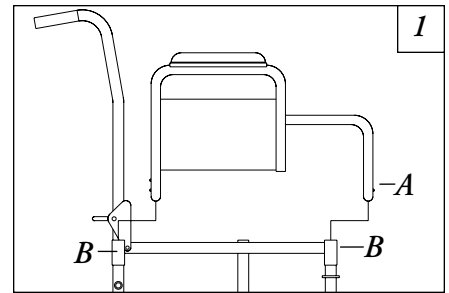

**SEAT AND BACK****⚠ WARNING**

After ANY adjustments, repair or service and BEFORE use, make sure all attaching hardware is tightened securely; otherwise injury or damage may result.

**A. FOLD DOWN BACK – TRANSPORT ONLY (FIGURE 1)****Folding:**

1. Lift up the two release levers (A) on the back canes (B).
2. Pull back on the handles (C) to the desired position

**Unfolding:**

1. Pull on the two back canes until the release levers lock in place.

**NOTE**– There will be an audible click.

2. Pull on the handles to make sure the back is locked in place.

**⚠ WARNING**

Make sure the release levers are securely locked in place BEFORE using the wheelchair.

**B. REPLACING THE BACK UPHOLSTERY (FIGURE 2)**

1. Remove the screws and washers that secure the existing back upholstery to the back canes.
2. Position new back upholstery (D) on back canes as shown in FIGURE 2.
3. Securely tighten the new back upholstery to the back canes with the screws (E) and washers (F).

**C. REPLACING THE SEAT UPHOLSTERY (FIGURE 3)**

1. Remove the eight screws (G) that secure the existing seat upholstery (H) to the cross braces.
2. Remove the existing seat upholstery from the cross braces.
3. Install the new seat upholstery by reversing STEPS 1-2.

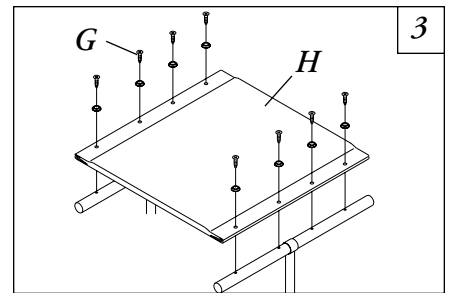
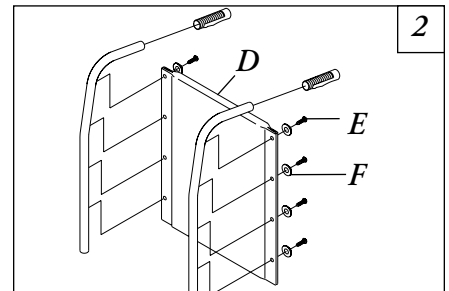
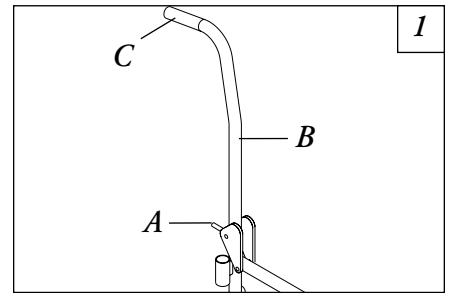

## REAR WHEELS

### ⚠ WARNING

After ANY adjustments, repair or service and BEFORE use, make sure all attaching hardware is tightened securely – otherwise injury or damage may result.

#### A. REMOVING/INSTALLING THE REAR WHEELS (FIGURE 1)

1. Remove the dust cap (A) (if equipped), hex screw (B) and locknut (C) that secure the rear wheel (D) and axle spacer (E) to the wheelchair.
2. Repeat STEP 1 for the opposite rear wheel.
3. To reinstall the rear wheel onto the wheelchair, reverse STEPS 1-2.

**NOTE**– Make sure axle spacer is between rear wheel and wheelchair frame.

#### B. REPLACING REAR WHEEL HANDRIM (FIGURE 2)

1. Remove the rear wheel from the wheelchair
2. Remove the nuts (F) and washers that secure the handrim (G) to the rear wheel.
3. Remove the existing hand rim.
4. Install the new hand rim by reversing STEPS 1-3.
5. Repeat the procedure for the opposite rear wheel if necessary.

### ⚠ WARNING

Replacement of rear wheel tire or tube **MUST** be performed by a qualified technician.

**CAUTION**– As with any vehicle, the wheels and tires should be checked periodically for cracks and wear, and should be replaced.

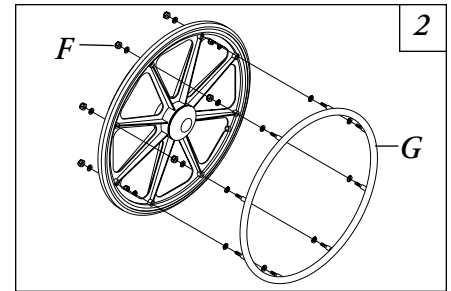
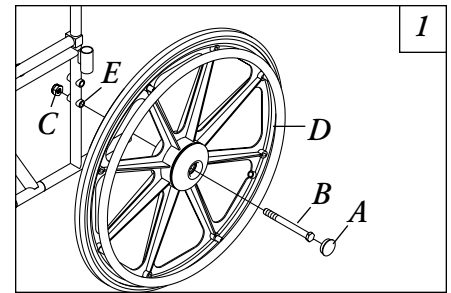



## FRONT CASTERS

### ⚠ WARNING

After ANY adjustments, repair or service and BEFORE use, make sure all attaching hardware is tightened securely – otherwise injury or damage may result.

#### A. INSTALLING/REPLACING FRONT CASTERS AND FORKS (FIGURE 1)

1. Remove the caster (A) from the fork (B). Refer to REPLACING FRONT CASTERS in this section of the manual.
2. Remove the dust cover (C).
3. Remove the locknut (D) and nylon washer (E) that secure the fork to the caster head tube (F).
4. Drop the fork out of the caster head tube.
5. Slide the new fork into the caster head tube and reassemble by reversing STEPS 1-4.
6. Adjust the forks. Refer to ADJUSTING FORKS in this section of the manual.
7. Repeat STEPS 1-6 for opposite fork, if necessary.

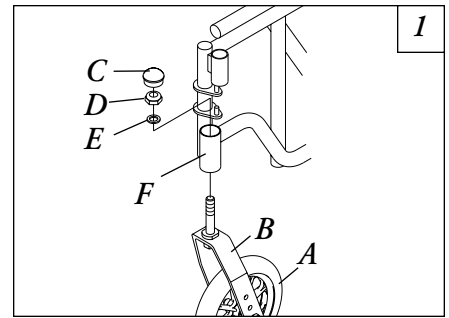

#### B. ADJUSTING FORKS (FIGURE 1)

1. Remove the dust cover (C).
2. To properly tighten caster journal system and guard against flutter, perform the following check:
  - a. Tip back the wheelchair to floor.
  - b. Pivot both forks and casters to top of their arc simultaneously.
  - c. Let casters drop to bottom of arc (wheels should swing once to one-side, then immediately rest in a straight downward position).
  - d. Adjust locknuts (D) according to freedom of caster swing.
3. Test wheelchair for maneuverability.
4. Readjust locknuts if necessary, and repeat STEPS 2-3 until correct.
5. Snap dust cover over the locknut and stem.

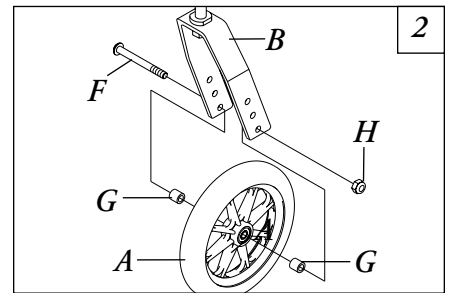

#### C. REPLACING/REPAIRING FRONT CASTER TIRE/TUBE (FIGURE 2)

### ⚠ WARNING

Replacement of the front caster tire or tube **MUST** be performed by a qualified technician.

**CAUTION**– As with any vehicle, the wheels and tires should be checked periodically for cracks and wear, and should be replaced.

1. Remove the hex screw (F), washers (G) and locknut (H) that secure the front caster tire (A) to the fork (B).

**NOTE**– Washers are used on HEAVY DUTY/EXTRA WIDE wheelchairs only.

2. Install the new front caster tire onto the wheelchair by reversing STEP 1.
3. Repeat STEPS 1-2 for the opposite front caster tire if necessary.

**SEAT-TO-FLOOR HEIGHT (Dual axle models only)****⚠ WARNING**

After ANY adjustments, repair or service and BEFORE use, make sure all attaching hardware is tightened securely – otherwise injury or damage may result.

**A. CHANGING SEAT-TO-FLOOR HEIGHT (FIGURES 1 & 2)****⚠ WARNING**

When changing the seat-to-floor height, the height of the anti-tippers must be adjusted as well.

**NOTE**– The Manufacturer recommends that the following procedure be performed by an authorized dealer or qualified technician.

1. Remove the rear wheels from the wheelchair. Refer to REMOVING/INSTALLING THE REAR WHEELS in the “REAR WHEELS” section of this manual.
2. Remove the front casters from the wheelchair. Refer to INSTALLING/REPLACING SIX OR EIGHT-INCH FRONT CASTERS AND FORKS in the “FRONT CASTERS” section of this manual.
3. Refer to the chart of front caster/fork and rear wheel sizes, to determine mounting positions for obtainable seat-to-floor heights.
4. Reinstall the front casters onto the wheelchair. Refer to Refer to INSTALLING/REPLACING SIX OR EIGHT-INCH FRONT CASTERS AND FORKS in the “FRONT CASTERS” section of this manual.
5. Reinstall the rear wheels onto the wheelchair. Refer to REMOVING/INSTALLING THE REAR WHEELS in the “REAR WHEELS” section of this manual.
6. Adjust Anti-tippers according to NEW seat-to-floor height. Refer to ANTI-TIPPERS in the “ANTI-TIPPERS/WHEEL LOCKS” section of this manual.

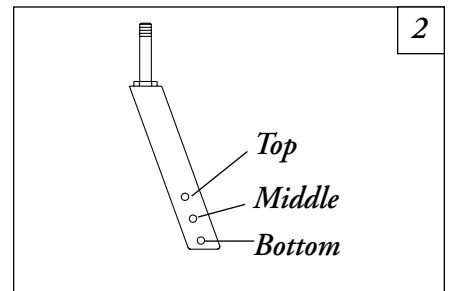
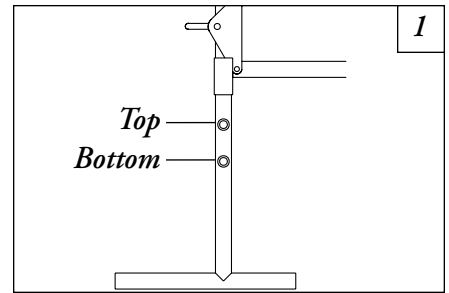

SEAT-TO-FLOOR HEIGHT (IN INCHES)	FRONT CASTER MOUNTING POSITION (Fig. 2)	REAR WHEEL SIZE	REAR WHEEL MOUNTING POSITION (Fig. 1)
17 <sup>3</sup> / <sub>4</sub>	TOP	24 inch	TOP
19 <sup>3</sup> / <sub>4</sub>	BOTTOM	24 inch	BOTTOM

**ANTI-TIPPERS/WHEEL LOCKS****⚠ WARNING**

After ANY adjustments, repair or service and BEFORE use, make sure all attaching hardware is tightened securely – otherwise injury or damage may result.

**A. ANTI-TIPPERS****⚠ WARNING**

The manufacturer strongly recommends ordering the anti-tippers as an additional safeguard for the wheelchair user.

**⚠ WARNING**

Anti-tippers MUST be fully engaged. Ensure that the release button of the anti-tipper fully protrudes out of the hole on the bottom of the wheelchair frame.

**⚠ WARNING**

Ensure both anti-tippers are adjusted to the same height.

**B. WHEEL LOCK ADJUSTMENT (FIGURE 1)**

**NOTE**– Before adjusting or replacing the wheel lock assemblies, ensure that the tires are inflated to the recommended psi on the sidewall of the tire.

1. Ensure the Wheel Lock (A) is in the open (unlocked) position.
2. Loosen the bolt and locknut (B) that secure the wheel lock assembly to the wheelchair frame (C).
3. Adjust the position of wheel lock until the measurement between the rear wheel (D) and the wheel lock shoe (E) is between 5/32 and 5/16 inches.
4. Securely tighten the bolt and locknut
5. Engage wheel lock and push against the wheelchair and determine if wheel lock engages the wheel lock shoe enough to hold the wheelchair.
6. Repeat the above procedures until the wheel lock holds the wheelchair.
7. Repeat STEPS 1-5 for the opposite wheel lock.
8. If 5/32 and 5/16-inches measurement can not be achieved, remove the bolt and locknut that secure the wheel lock to the wheelchair and mount the wheel lock in one of two mounting positions.
9. Repeat STEPS 1-6 until the wheel lock holds the wheelchair.

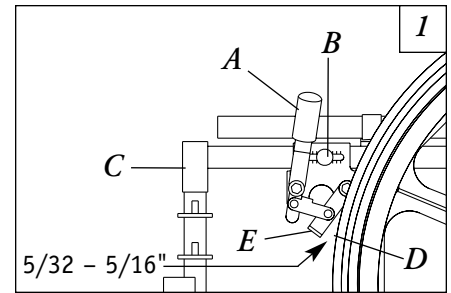

## WARRANTY

### A. 5 YEAR/LIFETIME LIMITED WARRANTY

Sunrise warrants the frame and cross-brace of the 1000, 2000, 2000HD and 3000 Series wheelchairs against defects in materials and workmanship for five years to the original purchaser. Sunrise warrants the frame and cross-brace of the 4000 Series wheelchairs against defects in materials and workmanship for the lifetime of the wheelchair.

### B. FOR THREE YEARS

Sunrise warrants the tires of the rear wheel of this wheelchair against defects in materials and workmanship for three years to the original purchaser.

### C. FOR NINETY DAYS

Sunrise warrants the upholstery of this wheelchair against defects in materials and workmanship for 90 days to the original purchaser.

### D. FOR ONE YEAR

Sunrise warrants all other parts and components of this wheelchair against defects in materials and workmanship for one year from the date of first consumer purchase.

### E. LIMITATIONS

1. We do not warrant:
  - a. Damage from neglect, misuse, or from improper installation or repair.
  - b. Damage from exceeding weight limit listed on chair.
2. This warranty is VOID if the original chair serial number tag is removed or altered.
3. This warranty applies in the USA/Canada only. Check with your supplier to find out if international warranties apply.

### F. WHAT WE WILL DO

Our sole liability is to repair or replace covered parts. This is the exclusive remedy for consequential damages.

### G. WHAT YOU MUST DO

1. Obtain from us through an authorized supplier, while this warranty is in effect, prior approval for return or repair of covered parts.
2. Return the wheelchair or part(s), freight pre-paid, to: Sunrise Medical, 2660 Sarnen St., San Diego, CA 92154.
3. Pay the cost of labor to repair, remove or install parts.

### H. NOTICE TO CONSUMER

1. If allowed by law, this warranty is in place of any other warranty (written or oral, express or implied, including a warranty of merchantability, or fitness for a particular purpose).
2. This warranty gives you certain legal rights. You may also have other rights that vary from state to state.

Record your serial number here for future reference:

Serial #: \_\_\_\_\_



## INTRODUCTION

### SUNRISE À L'ÉCOUTE

Merci d'avoir choisi un fauteuil roulant Guardian. Nous sommes à l'écoute de vos questions et commentaires sur ce manuel, la sécurité et la fiabilité de votre fauteuil et le service offert par votre fournisseur. N'hésitez pas à nous écrire ou à nous appeler à l'adresse et au numéro de téléphone ci-dessous :

**Sunrise Medical**  
Service à la clientèle  
7477 East Dry Creek Parkway  
Longmont, CO 80503, États-Unis  
(303) 218-4600 ou (800) 333-4000

### RÉPONSES À VOS QUESTIONS

Votre fournisseur agréé est la personne qui connaît le mieux les caractéristiques de votre fauteuil roulant et peut répondre à la plupart de vos questions sur sa sécurité, son usage et son entretien. Pour référence, veuillez remplir la liste de renseignements ci-après :

Fournisseur : \_\_\_\_\_

Adresse : \_\_\_\_\_

Téléphone : \_\_\_\_\_

N° de série : \_\_\_\_\_

Date d'achat : \_\_\_\_\_

Ce manuel fournit des instructions importantes sur la sécurité et l'entretien. Veuillez le lire attentivement avant d'utiliser votre fauteuil roulant et le consulter chaque fois qu'il est nécessaire pour une utilisation sûre et efficace.

Pour toutes questions sur les conditions d'utilisation en toute sécurité et / ou le montage, l'entretien ou les caractéristiques de votre fauteuil, contactez le Service à la clientèle au 800-333-4000, 303-218-4600 ou, au Canada, au 800-263-3390. Veuillez avoir les numéros de modèle et de série du produit à portée de la main.

Pour tous les travaux d'entretien et de réparation, n'oubliez pas que votre revendeur agréé Sunrise Medical peut vous fournir l'assistance dont vous avez besoin.

Conservez ce manuel comme référence dans un endroit sûr.

## CONSERVEZ CES INSTRUCTIONS.

## TABLE DES MATIÈRES

<b>INTRODUCTION</b> .....	30
<b>TABLE DES MATIÈRES</b> .....	31
<b>VOTRE FAUTEUIL ET SES PIÈCES</b> .....	32
<b>AVERTISSEMENTS D'ORDRE GÉNÉRAL</b> .....	33
<b>AVERTISSEMENTS : CHUTES ET BASCULEMENT</b> .....	36
<b>AVERTISSEMENTS : UTILISATION SÉCURITAIRE</b> .....	40
<b>AVERTISSEMENTS : COMPOSANTES ET OPTIONS</b> .....	42
<b>ABC DU FAUTEUIL</b> .....	45
Pliage et Dépliage du Fauteuil.....	45
<b>ENTRETIEN</b> .....	46
A. Entretien et Précautions de Sécurité.....	46
B. Procédures d'Entretien Suggérées .....	46
<b>SPÉCIFICATIONS</b> .....	47
<b>LISTE DE VÉRIFICATIONS POUR L'INSPECTION DE SÉCURITÉ</b> .....	48
<b>FIXATIONS AVANT</b> .....	49
A. Installation de l'Appui-Pieds Rabattable .....	49
B. Réglage de la Hauteur de l'Appui-Pieds Rabattable.....	49
C. Installation de l'Appui-Jambes Élévateur .....	49
D. Réglage de l'Appui-Jambes Élévateur.....	49
<b>ACCOUDOIR</b> .....	50
A. Retrait ou Remplacement de l'Accoudoir .....	50
B. Retrait de l'Accoudoir Rabattable.....	50
<b>SIÈGE ET DOSSIER</b> .....	51
A. Dossier Repliable – Transport Seulement.....	51
B. Remplacement du Garnissage du Dossier.....	51
C. Remplacement du Garnissage du Siège .....	51
<b>ROUES ARRIÈRE</b> .....	52
A. Retrait / Installation des Roues Arrière.....	52
B. Remplacement de la Main Courant de Roue Arrière.....	52
<b>ROULETTES AVANT</b> .....	53
A. Installation / Remplacement des Roulettes Avant et Fourches .....	53
B. Réglage des Fourches .....	53
C. Remplacement / Réparations des Pneus / Chambres des Roulettes Avant... 53	
<b>HAUTEUR ENTRE SIÈGE ET PLANCHER</b> .....	54
A. Changement de la Hauteur Entre Siège et Plancher .....	54
<b>DISPOSITIFS ANTI-BASCULEMENT / FREINS</b> .....	55
A. Les Dispositifs Anti-Basculement.....	55
B. Réglage des Freins .....	55
<b>GARANTIE</b> .....	56

## VOTRE FAUTEUIL ET SES PIÈCES

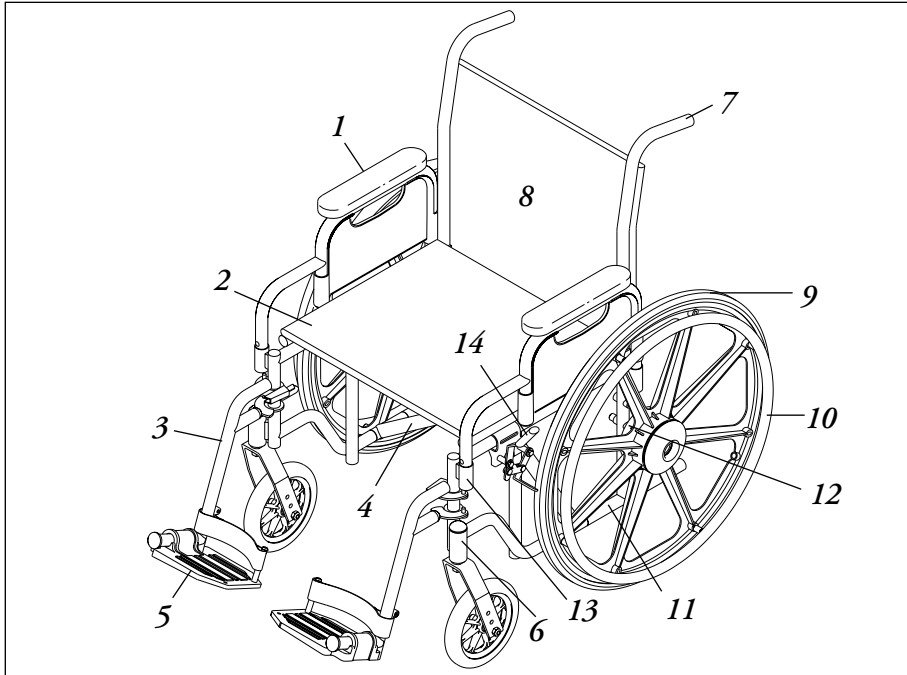

1. Accoudoir
2. Courroie de siège rembourré
3. Appui-pieds
4. Traverse
5. Semelle relevable
6. Train avant boulonnable – Logement de roulettes, fourche et roue de 20,32 cm (8 po) à pneu surmoulé
7. Poignée de manœuvre
8. Dossier rembourré
9. Pneu surmoulé de 60,96 cm (24 po) avec roue à alliage léger (à l'exception des modèles de Transport de la série 1000)
10. Main courante (à l'exception des modèles de Transport de la série 1000)
11. Armature latérale
12. Essieu à visser
13. Verrou de déblocage rabattable (à l'exception des modèles à repose-pied fixe)
14. Frein

## À LIRE AVANT TOUTE UTILISATION

### A. CHOIX DU FAUTEUIL ET DES OPTIONS DE SÉCURITÉ CORRECTS

Sunrise offre de nombreux modèles de fauteuils roulants pour répondre aux besoins des utilisateurs / utilisatrices de fauteuils roulants. Toutefois, le choix définitif du type de fauteuil roulant, des options et réglages n'appartient qu'à vous et à votre conseiller ou conseillère en soins de santé. Le choix du meilleur fauteuil et du meilleur montage pour votre sécurité dépend notamment :

1. De votre invalidité, force physique, sens de l'équilibre et coordination
2. Des types de risques que vous avez à surmonter quotidiennement (à la maison, au travail et dans d'autres endroits où vous êtes susceptible d'utiliser votre fauteuil).
3. Du besoin d'options pour votre sécurité et votre confort (ex : tubes anti-basculement, sangles de maintien, ou sièges spéciaux).

### B. CONSULTEZ CE MANUEL RÉGULIÈREMENT

Avant d'utiliser ce fauteuil, il vous est fortement conseillé, de même qu'à toute personne susceptible de vous aider, de lire ce manuel et de veiller à en suivre toutes les instructions. Consultez régulièrement les avertissements jusqu'à ce que vous les observiez automatiquement.

### C. AVERTISSEMENTS

Le terme AVERTISSEMENT indique un risque ou une pratique dangereuse pouvant vous causer, ainsi qu'à d'autres personnes, des blessures graves, voire mortelles. Les avertissements se classent en quatre catégories principales, comme suit :

#### 1. AVERTISSEMENTS D'ORDRE GÉNÉRAL

Vous y trouverez une liste de vérifications de sécurité et un résumé des risques dont vous devez prendre conscience avant d'utiliser ce fauteuil.

#### 2. AVERTISSEMENTS – CHUTES ET BASCULEMENT

Vous y apprendrez comment éviter de tomber ou de basculer durant vos activités quotidiennes lorsque vous utilisez votre fauteuil.

#### 3. AVERTISSEMENTS – UTILISATION SÉCURITAIRE

Vous y apprendrez les méthodes d'utilisation sécuritaires de votre fauteuil.

#### 4. AVERTISSEMENTS – COMPOSANTES ET OPTIONS

Vous y trouverez des détails sur les composantes de votre fauteuil et les options que vous pouvez choisir pour votre sécurité.

Demandez à votre fournisseur agréé et à votre conseiller ou conseillère en soins de santé de vous aider à choisir le meilleur montage et les meilleures options pour une utilisation sécuritaire.

**REMARQUES**– Dans les cas applicables, vous trouverez également des AVERTISSEMENTS dans d'autres sections de ce manuel.

Tenez compte de tous les avertissements de cette section. Si vous ne les observez pas, une chute, un basculement ou une perte de contrôle peut se produire et causer à l'utilisateur / utilisatrice ou d'autres personnes des blessures graves, voire mortelles.



## AVERTISSEMENTS D'ORDRE GÉNÉRAL

### A. LIMITE DE POIDS

#### AVERTISSEMENT

Ne dépassez JAMAIS la limite indiquée sur le produit, pour le poids combiné de l'utilisateur / utilisatrice et des objets transportés. Si vous dépassez cette limite, votre fauteuil peut être endommagé, une chute, un basculement ou une perte de contrôle peut se produire et causer à l'utilisateur / utilisatrice ou d'autres personnes des blessures graves, voire mortelles.

### B. SE FAMILIARISER AVEC LE FAUTEUIL

#### AVERTISSEMENT

Chaque fauteuil roulant est différent. Prenez le temps de vous familiariser avec le fauteuil avant de l'utiliser. Commencez lentement, par mouvements doux et réguliers. Si vous êtes habitué(e) à un fauteuil différent, vous risquez d'exercer trop de force et de basculer. Si vous exercez trop de force, votre fauteuil peut être endommagé, une chute, un basculement ou une perte de contrôle peut se produire et causer à l'utilisateur / utilisatrice ou d'autres personnes des blessures graves, voire mortelles.

### C. POUR RÉDUIRE LE RISQUE D'ACCIDENT

#### AVERTISSEMENT

1. AVANT de l'utiliser, il vous est fortement conseillé de suivre une formation dispensée par votre conseiller en soins de santé sur l'utilisation sécuritaire de ce fauteuil.
2. Après avoir serré les freins, exercez-vous à vous pencher, tendre le bras et effectuer les transferts jusqu'à ce que vous soyez conscient(e) de vos limites. Faites-vous aider jusqu'à ce que vous sachiez ce qui peut causer une chute ou un basculement, et comment les éviter.
3. Vous devez savoir qu'il vous faut développer vos propres méthodes d'utilisation sécuritaire, les mieux adaptées à votre niveau de fonction et de capacité.
4. NE tentez JAMAIS une nouvelle manœuvre tout(e) seule(e) sans être sûr(e) qu'il n'y a pas de danger.
5. Familiarisez-vous avec les lieux où vous prévoyez d'utiliser votre fauteuil. Repérez les dangers éventuels et apprenez à les éviter.
6. Utilisez les tubes anti-basculement à moins que vous ne soyez expérimenté(e) et certain(e) que vous ne risquez pas de basculer.

Si vous n'observez pas ces avertissements, votre fauteuil peut être endommagé, une chute, un basculement ou une perte de contrôle peut se produire et causer à l'utilisateur / utilisatrice ou d'autres personnes des blessures graves, voire mortelles.

### D. LISTES DE VÉRIFICATIONS DE SÉCURITÉ

#### AVERTISSEMENT

#### Avant toute utilisation de votre fauteuil :

1. Assurez-vous que le fauteuil roule facilement et que toutes les pièces fonctionnent sans à-coups. Prêtez attention aux bruits, aux vibrations ou à un changement dans la facilité d'emploi. (Ces signes peuvent indiquer que des attaches sont desserrées ou que votre fauteuil est endommagé.)
2. Remédiez aux problèmes. Votre fournisseur agréé peut vous aider à repérer le problème et à y remédier.
3. Si votre fauteuil est doté de tubes anti-basculement, bloquez-les.

**REMARQUE**— Référez-vous à la rubrique "Tubes anti-basculement" pour connaître les cas dans lesquels leur usage est déconseillé.

Si vous n'observez pas ces avertissements, votre fauteuil peut être endommagé, une chute, un basculement ou une perte de contrôle peut se produire et causer à l'utilisateur / utilisatrice ou d'autres personnes des blessures graves, voire mortelles.

## E. CHANGEMENTS ET RÉGLAGES

### ▲ AVERTISSEMENT

1. Toute modification ou réglage de ce fauteuil peut accroître le risque de basculement. À MOINS de procéder à d'autres modifications simultanément.
2. Consultez toujours votre fournisseur agréé AVANT de modifier ou de régler votre fauteuil.
3. Nous vous conseillons d'utiliser les tubes anti-basculement jusqu'à ce que vous soyez adapté(e) au changement et que vous soyez certain(e) de ne pas risquer de basculer.
4. Toute modification ou usage non autorisé(e) de pièces non fournies ou approuvées par Sunrise peut changer la structure du fauteuil. Procéder ainsi annulera la garantie et pourrait créer un risque d'accident.

Si vous n'observez pas ces avertissements, votre fauteuil peut être endommagé, une chute, un basculement ou une perte de contrôle peut se produire et causer à l'utilisateur / utilisatrice ou d'autres personnes des blessures graves, voire mortelles.

## F. CONDITIONS ENVIRONNEMENTALES

### ▲ AVERTISSEMENT

1. Redoublez de prudence si vous devez utiliser votre fauteuil sur une surface mouillée ou glissante. En cas de doute, demandez de l'aide.
2. Votre fauteuil peut rouiller ou se corroder au contact de l'eau ou de toute humidité excessive. Ceci pourrait causer le mauvais fonctionnement de votre fauteuil.
  - a. N'utilisez pas votre fauteuil sous la douche, dans une piscine ou toute autre pièce d'eau. Le tubage et les pièces du fauteuil ne sont pas étanches et peuvent rouiller et se corroder à l'intérieur.
  - b. Évitez l'excès d'humidité (par exemple, ne laissez pas votre fauteuil dans une salle de bain humide pendant que vous vous douchez).
  - c. Séchez votre fauteuil dès que possible s'il est mouillé, ou si vous le nettoyez à l'eau.

Si vous n'observez pas ces avertissements, votre fauteuil peut être endommagé, une chute, un basculement ou une perte de contrôle peut se produire et causer à l'utilisateur / utilisatrice ou d'autres personnes des blessures graves, voire mortelles.

## G. TERRAIN

### ▲ AVERTISSEMENT

1. Votre fauteuil est conçu pour être utilisé sur des surfaces uniformes et fermes, comme le béton, l'asphalte, et sur les planchers et moquettes à l'intérieur.
2. N'utilisez pas votre fauteuil sur des terrains sablonneux, meubles ou accidentés. Cela peut endommager les roues ou essieux, ou desserrer les attaches de votre fauteuil.

Si vous n'observez pas ces avertissements, votre fauteuil peut être endommagé, une chute, un basculement ou une perte de contrôle peut se produire et causer à l'utilisateur / utilisatrice ou d'autres personnes des blessures graves, voire mortelles.

## H. UTILISATION DANS LA RUE

### ▲ AVERTISSEMENT

**Dans la plupart des états / provinces, les fauteuils roulants sont interdits sur la voie publique. Soyez conscient(e) du danger que représentent les automobiles sur la voie publique ou dans les parcs de stationnement.**

1. Le soir, ou lorsque l'éclairage est faible, utilisez un ruban réfléchissant sur votre fauteuil et vos vêtements.
2. En raison de votre position basse, les automobilistes peuvent avoir des difficultés à vous voir. Regardez les automobilistes avant d'avancer. En cas de doute, cédez le passage jusqu'à ce que vous soyez sûr(e) de pouvoir avancer sans danger.

Si vous n'observez pas ces avertissements, votre fauteuil peut être endommagé, une chute, un basculement ou une perte de contrôle peut se produire et causer à l'utilisateur / utilisatrice ou d'autres personnes des blessures graves, voire mortelles.

## I. SÉCURITÉ EN VOITURE

### AVERTISSEMENT

**Les fauteuils roulants Guardian ne répondent pas aux normes fédérales applicables aux sièges de véhicules automobiles.**

1. NE laissez JAMAIS qui que ce soit prendre place dans ce fauteuil dans un véhicule en mouvement.
  - a. Placez TOUJOURS l'utilisateur / utilisatrice sur un siège approuvé du véhicule.
  - b. Attachez TOUJOURS l'utilisateur / utilisatrice à l'aide des dispositifs de retenue appropriés du véhicule.
  - c. En cas d'accident ou d'arrêt brusque, l'utilisateur / utilisatrice risque d'être éjecté(e) du fauteuil. Les ceintures du siège ne peuvent pas empêcher ce genre d'accident et les ceintures ou sangles peuvent entraîner d'autres blessures.
2. NE transportez JAMAIS ce fauteuil sur le siège avant d'un véhicule. Il pourrait bouger et gêner le conducteur.
3. Fixez TOUJOURS ce fauteuil de manière qu'il ne puisse ni rouler ni changer de place.
4. N'utilisez pas un fauteuil qui a été endommagé dans un accident avec une automobile.

Si vous n'observez pas ces avertissements, votre fauteuil peut être endommagé, une chute, un basculement ou une perte de contrôle peut se produire et causer à l'utilisateur / utilisatrice ou d'autres personnes des blessures graves, voire mortelles.

## J. POUR TOUTE ASSISTANCE

### AVERTISSEMENT

#### À l'utilisateur / utilisatrice :

Veillez à ce que chaque personne qui vous aide lise et respecte tous les avertissements et instructions applicables.

#### Aux préposés :

1. Apprenez auprès du médecin, de l'infirmier(ère) ou du (de la) thérapeute de l'utilisateur / utilisatrice du fauteuil roulant les méthodes sécuritaires les mieux adaptées à vos capacités et celles de l'utilisateur / utilisatrice.
2. Informez l'utilisateur / utilisatrice de ce que vous allez faire et expliquez-lui ce que vous attendez de lui / elle. Cela le / la mettra à l'aise et réduira le risque d'accident.
3. Assurez-vous que le fauteuil est doté de poignées de manœuvre. Elles vous assurent des points de sécurité pour tenir l'arrière du fauteuil et empêcher une chute ou un basculement. Assurez-vous que les embouts en caoutchouc ne risquent pas de pivoter ou de se défaire.
4. Pour éviter le mal de dos, maintenez une bonne posture et des mouvements du corps corrects. Lorsque vous soulevez ou soutenez l'utilisateur / utilisatrice ou inclinez le fauteuil, fléchissez les genoux légèrement et maintenez votre dos vertical et aussi droit que possible.
5. Rappelez à l'utilisateur / utilisatrice de se pencher en arrière lorsque vous inclinez le fauteuil vers l'arrière.
6. Pour éviter de trébucher, débloquez et tournez les tubes anti-basculement vers le haut pour les écarter. Bloquez TOUJOURS les roues arrière et bloquez les tubes anti-basculement en place si vous devez laisser l'utilisateur / utilisatrice seule(e), même pour une courte durée. Cela évitera le risque de basculement ou de perte de contrôle du fauteuil.
7. Référez-vous à la rubrique Descente d'un trottoir ou d'une seule marche de ce manuel.

Si vous n'observez pas ces avertissements, votre fauteuil peut être endommagé, une chute, un basculement ou une perte de contrôle peut se produire et causer à l'utilisateur / utilisatrice ou d'autres personnes des blessures graves, voire mortelles.

## AVERTISSEMENTS : CHUTES ET BASCULEMENT

### A. CENTRE D'ÉQUILIBRE

#### AVERTISSEMENT

**Le point où le fauteuil basculera vers l'avant, l'arrière ou sur le côté dépend de son centre d'équilibre et de sa stabilité. Le montage du fauteuil, les options choisies et les changements effectués peuvent influencer sur le risque de chute ou de basculement.**

2. Le Centre d'équilibre est affecté par :
  - a. Un changement dans le montage de votre fauteuil, y compris :
    - Le siège composé d'un coussin et d'un dossier :
    - La hauteur du siège ;
  - b. Un changement de la position du corps ou de la répartition du poids.
  - c. L'utilisation du fauteuil sur une rampe ou une pente.
  - d. L'usage d'un sac à dos ou autres dispositifs, ainsi que le poids ajouté.
2. Pour réduire le risque d'accident :
  - a. Consultez votre médecin, infirmier(ère) ou thérapeute pour savoir quelle est pour vous la meilleure position d'essieu et de roulette.
  - b. Consultez toujours votre fournisseur agréé AVANT de modifier ou de régler votre fauteuil. Notez que d'autres modifications peuvent s'avérer nécessaires pour rectifier le centre d'équilibre.
  - c. Faites-vous aider jusqu'à ce que connaissiez bien les points d'équilibre de votre fauteuil et comment éviter un basculement.
  - d. Utilisez des tubes anti-basculement.

Si vous n'observez pas ces avertissements, votre fauteuil peut être endommagé, une chute, un basculement ou une perte de contrôle peut se produire et causer à l'utilisateur / utilisatrice ou d'autres personnes des blessures graves, voire mortelles.

### B. HABILLAGÉ OU CHANGEMENT DE VÊTEMENTS

#### AVERTISSEMENT

**La répartition de votre poids peut varier lorsque vous vous habillez ou changez de vêtements dans ce fauteuil.**

**Pour réduire le risque de chute ou de basculement :**

1. Tournez les roulettes avant jusqu'à ce qu'elles soient avancées au maximum. Cela stabilise le fauteuil.
2. Bloquez les tubes anti-basculement. (Si votre fauteuil ne dispose pas de tubes anti-basculement, placez-le contre un mur et bloquez les roues arrière).
3. Engagez les freins.

Si vous n'observez pas ces avertissements, votre fauteuil peut être endommagé, une chute, un basculement ou une perte de contrôle peut se produire et causer à l'utilisateur / utilisatrice ou d'autres personnes des blessures graves, voire mortelles.

### C. CABRÉS

#### AVERTISSEMENT

**Faire un «cabré» signifie se mettre en équilibre sur les roues arrière du fauteuil tandis que les roulettes avant sont en l'air. Les «cabrés» sont dangereux, car il peut en résulter une chute ou un basculement. Cependant, effectué avec précaution, un «cabré» peut vous aider à monter des trottoirs et franchir des obstacles.**

1. Consultez votre médecin, infirmier(ère) ou thérapeute pour savoir si vous êtes capable d'apprendre à faire un «cabré».
2. Ne tentez pas un «cabré» À MOINS d'être expérimenté(e) ou d'être aidé(e).

Si vous n'observez pas ces avertissements, votre fauteuil peut être endommagé, une chute, un basculement ou une perte de contrôle peut se produire et causer à l'utilisateur / utilisatrice ou d'autres personnes des blessures graves, voire mortelles.

**D. OBSTACLES****▲ AVERTISSEMENT**

**Les obstacles et dangers de la route (nids de poule et chaussée fissurée) peuvent endommager votre fauteuil et causer chute, basculement ou perte de contrôle.**

**Pour éviter ces risques :**

1. Guettez les dangers – assurez-vous de voir la route sur une longue distance lors de vos déplacements
2. Assurez-vous que le plancher chez vous et sur votre lieu de travail est plat et dépourvu d'obstacles.
3. Enlevez ou recouvrez les bandes de seuil entre les pièces.
4. Installez une rampe aux portes d'entrée ou de sortie. Assurez-vous de l'absence de déclivité au bas de la rampe.
5. Pour aider à rectifier votre centre d'équilibre :
  - a. Penchez le haut du corps légèrement EN AVANT tout en FRANCHISSANT un obstacle.
  - b. Appuyez le haut du corps EN ARRIÈRE en vous DÉPLAÇANT de haut en bas.
6. Si votre fauteuil est doté de tubes anti-basculement, bloquez-les avant de FRANCHIR un obstacle.
7. Gardez les mains sur les mains courantes pour franchir un obstacle.
8. Ne poussez jamais ou tirez sur un objet (tel qu'un meuble ou un montant de porte) pour avancer votre fauteuil.

Si vous n'observez pas ces avertissements, votre fauteuil peut être endommagé, une chute, un basculement ou une perte de contrôle peut se produire et causer à l'utilisateur / utilisatrice ou d'autres personnes des blessures graves, voire mortelles.

**E. POUR SAISIR UN OBJET OU VOUS PENCHER****▲ AVERTISSEMENT**

**Si vous saisissez quelque chose ou si vous vous penchez, vous affectez le centre d'équilibre de votre fauteuil. Cela peut vous faire tomber ou basculer. En cas de doute, demandez de l'aide ou utilisez un dispositif vous permettant d'avoir une plus grande portée.**

1. Ne vous penchez ou ne saisissez JAMAIS un objet si vous devez déplacer votre poids sur le côté ou vous lever du siège.
2. Ne vous penchez ou ne saisissez JAMAIS un objet si vous devez vous avancer sur votre siège pour le faire. Gardez toujours le fessier en contact avec le dossier.
3. Ne saisissez JAMAIS un objet avec les deux mains (vous risquez de ne pas pouvoir vous rattraper pour prévenir une chute si le fauteuil bascule).
4. Ne saisissez JAMAIS un objet en vous penchant en arrière si les tubes anti-basculement de votre fauteuil ne sont pas bloqués.
5. DO NOT reach or lean over the top of the seat back. This may damage one or both backrest tubes and cause you to fall. NE saisissez PAS un objet en portant votre poids sur le dossier. Cela pourrait endommager un ou plusieurs tubes du dossier et vous faire tomber.
6. Si vous devez absolument saisir un objet ou vous pencher :
  - a. Ne bloquez pas les roues arrière. Cela crée un point de basculement qui accroît le risque de vous faire tomber ou basculer.
  - b. Ne faites pas pression sur les appui-pieds.

**REMARQUE**– En vous penchant en avant vous faites pression sur les appui-pieds, ce qui peut faire basculer le fauteuil si vous vous penchez trop.

- c. Amenez votre fauteuil aussi près que possible de l'objet que vous voulez atteindre.
- d. N'essayez pas de ramasser un objet sur le sol en tendant le bras vers le bas entre vos genoux. Vous risquez moins de basculer si vous tendez le bras sur le côté de votre fauteuil.
- e. Tournez les roulettes avant pour les avancer au maximum. Cela stabilise le fauteuil.

**REMARQUE**– Pour ce faire : Amenez votre fauteuil au-delà de l'objet que vous voulez saisir, puis reculez en le longeant. Reculer permet de tourner les roulettes vers l'avant.

- f. Saisissez fermement une roue arrière ou un accoudoir d'une main. Cela permet de prévenir une chute si le fauteuil bascule.

Si vous n'observez pas ces avertissements, votre fauteuil peut être endommagé, une chute, un basculement ou une perte de contrôle peut se produire et causer à l'utilisateur / utilisatrice ou d'autres personnes des blessures graves, voire mortelles.

## F. DÉPLACEMENT VERS L'ARRIÈRE

### AVERTISSEMENT

**Redoublez de prudence lorsque vous reculez votre fauteuil. La stabilité de votre fauteuil est optimale lorsque vous avancez. Vous risquez de perdre contrôle ou de basculer si l'une des roues arrière heurte un objet et cesse de rouler.**

1. Faites avancer votre fauteuil lentement et sans à-coups.
2. Si votre fauteuil est doté de tubes anti-basculement, veillez à les bloquer.
3. Arrêtez-vous souvent pour vous assurer que la voie est libre.

Si vous n'observez pas ces avertissements, votre fauteuil peut être endommagé, une chute, un basculement ou une perte de contrôle peut se produire et causer à l'utilisateur / utilisatrice ou d'autres personnes des blessures graves, voire mortelles.

## G. RAMPES, PENTES ET DESCENTES

### AVERTISSEMENT

**Le déplacement sur les pentes, y compris rampes ou descentes, change le centre d'équilibre de votre fauteuil. Votre fauteuil est moins stable s'il est en biais. Il est possible que les tubes anti-basculement n'empêchent pas une chute ou un basculement.**

1. N'utilisez pas votre fauteuil sur une pente de plus de 10 %. (une pente à 10 % signifie : un mètre d'élévation pour chaque longueur de pente de trois mètres (10 pieds))
2. Dans la mesure du possible, montez et descendez en ligne droite. (Ne «coupez pas trop court» sur une pente ou une rampe.)
3. Ne tournez pas ou ne changez pas de direction sur une pente.
4. Restez toujours au MILIEU de la rampe. Assurez-vous que la rampe est suffisamment large pour qu'aucune roue ne risque d'être en dehors.
5. Ne vous arrêtez pas sur une pente raide. Si vous vous arrêtez, vous risquez de perdre le contrôle de votre fauteuil.
6. NE vous servez JAMAIS des freins des roues arrière pour essayer de ralentir ou d'immobiliser votre fauteuil. Cela peut faire tourner le fauteuil, et le rendre impossible à manœuvrer.
7. Méfiez-vous :
  - a. Des surfaces mouillées ou glissantes.
  - b. D'un changement d'inclinaison sur une pente (ou d'un rebord, d'une bosse ou d'un creux). Ils peuvent causer une chute ou un basculement.
  - c. D'une déclivité au bas d'une pente. Une déclivité aussi faible que 1,90 cm (3/4 po) peut arrêter une roulette avant et faire basculer le fauteuil en avant.
8. Pour réduire le risque de chute ou de basculement :
  - a. Penchez-vous ou faites pression avec votre corps VERS L'AMONT. Cela vous permet de vous adapter au changement de centre d'équilibre causé par la pente ou la descente.
  - b. Continuez d'appuyer sur les mains courantes pour contrôler la vitesse en descente. Si vous allez trop vite, vous pouvez perdre le contrôle du fauteuil.
  - c. Demandez de l'aide en cas de doute.
9. Rampes à la maison et au travail – Pour assurer votre sécurité, ces rampes doivent être conformes aux normes légales de votre région. Nous conseillons :
  - a. Largeur. Au moins 1,21 m (quatre pieds)
  - b. Garde-corps. Pour réduire le risque de chute, les côtés de la rampe doivent être dotés de garde-corps (ou de bords surélevés d'au moins 7,62 cm (3 pouces)).
  - c. Pente. Inclinaison maximum de 10 %.
  - d. Surface, plate et uniforme, avec moquette de faible épaisseur ou autre matériau anti-dérapant. (Assurez-vous de l'absence de rebord, bosse ou creux)
  - e. Renfort. La rampe doit être ROBUSTE. L'installation de renforts peut être nécessaire pour que la rampe ne «fléchisse» pas lorsque l'utilisez.
  - f. Évitez une déclivité. L'installation d'une section en haut ou en bas de la rampe peut être nécessaire pour assurer une transition en douceur.

Si vous n'observez pas ces avertissements, votre fauteuil peut être endommagé, une chute, un basculement ou une perte de contrôle peut se produire et causer à l'utilisateur / utilisatrice ou d'autres personnes des blessures graves, voire mortelles.

**H. TRANSFERT****⚠ AVERTISSEMENT**

**Il est dangereux d'effectuer le transfert seul(e). Cela exige un bon équilibre et de l'agilité. N'oubliez pas qu'à un moment donné du transfert, le siège du fauteuil roulant n'est pas situé au-dessous de vous. Pour éviter une chute :**

1. Apprenez les méthodes sécuritaires auprès de votre conseiller / conseillère en soins de santé.
  - a. Apprenez à placer le corps et comment vous soutenir lors d'un transfert.
  - b. Faites-vous aider jusqu'à ce que vous puissiez effectuer seule(e) un transfert en toute sécurité.
2. Bloquez les roues arrière avant le transfert. Cela empêche les roues arrière de rouler.

**REMARQUE**– Cela n'empêchera PAS votre fauteuil de s'écarter ou de basculer.

3. Placez votre fauteuil le plus près possible du siège sur lequel vous allez vous asseoir. Si possible, utilisez une planche de transfert.
4. Tournez les roulettes avant jusqu'à ce qu'elles soient avancées au maximum.
5. Si possible, enlevez ou mettez les appui-pieds à l'écart en les faisant pivoter.
  - a. Veillez à ce que vos pieds ne se coincent pas entre les appui-pieds.
  - b. Évitez de mettre du poids sur les appui-pieds car cela pourrait faire basculer le fauteuil.
6. Veillez à ce que les accoudoirs soient à l'écart et ne gênent pas.
7. Enfoncez-vous le plus possible sur le siège. Ainsi le fauteuil risquera moins de basculer ou de s'écarter.

Si vous n'observez pas ces avertissements, votre fauteuil peut être endommagé, une chute, un basculement ou une perte de contrôle peut se produire et causer à l'utilisateur / utilisatrice ou d'autres personnes des blessures graves, voire mortelles.

**I. TROTTOIRS ET MARCHES****⚠ AVERTISSEMENT**

1. Chaque personne qui vous aide doit lire et observer les avertissements de la section «Utilisation Sécuritaire».
2. N'essayez pas de monter sur un trottoir, une marche ou d'en descendre À MOINS d'être expérimenté(e) dans l'usage de ce fauteuil et :
  - a. de pouvoir en toute sécurité effectuer un «cabré»; et
  - b. d'être certain(e) d'avoir la force et l'équilibre pour l'effectuer.
3. Débloquez et tournez les tubes anti-basculement vers le haut, à l'écart, afin qu'ils ne gênent pas.
4. N'essayez pas SANS aide de monter sur un trottoir, une marche ou d'en descendre si leur hauteur dépasse 10 cm (4 pouces) . Votre fauteuil pourrait alors dépasser son point d'équilibre et basculer.
5. Montez sur un trottoir, une marche et descendez-les en ligne droite. Si vous montez ou descendez en biais, vous risquez de tomber ou de basculer.
6. Notez que l'impact causé lorsque vous descendez d'un trottoir ou d'une marche peut endommager votre fauteuil ou desserrer les attaches.

Si vous n'observez pas ces avertissements, votre fauteuil peut être endommagé, une chute, un basculement ou une perte de contrôle peut se produire et causer à l'utilisateur / utilisatrice ou d'autres personnes des blessures graves, voire mortelles.

**J. ESCALIERS**

1. N'utilisez JAMAIS ce fauteuil dans un escalier SANS personne pour vous aider. Vous pourriez tomber ou basculer.
2. Les personnes qui vous aident sont invitées à lire et à observer les avertissements des sections «Aux préposés» et «Utilisation sécuritaire».

Si vous n'observez pas ces avertissements, votre fauteuil peut être endommagé, une chute, un basculement ou une perte de contrôle peut se produire et causer à l'utilisateur / utilisatrice ou d'autres personnes des blessures graves, voire mortelles.

**K. ESCALIERS ROULANTS**

N'utilisez JAMAIS ce fauteuil sur un escalier roulant, même si quelqu'un vous aide. Vous pourriez tomber ou basculer.

Si vous n'observez pas ces avertissements, votre fauteuil peut être endommagé, une chute, un basculement ou une perte de contrôle peut se produire et causer à l'utilisateur / utilisatrice ou d'autres personnes des blessures graves, voire mortelles.

## AVERTISSEMENTS : UTILISATION SÉCURITAIRE

### AVERTISSEMENT

Avant d'aider un(e) utilisateur / utilisatrice de fauteuil roulant, veillez à lire les avertissements «Aux préposés» et à observer toutes les instructions applicables. Notez que vous devrez apprendre les méthodes sécuritaires les mieux adaptées à vos propres capacités.

#### A. DESCENDRE UN TROTTOIR OU D'UNE SEULE MARCHÉ

### AVERTISSEMENT

Effectuez ces étapes pour aider un(e) utilisateur / utilisatrice de fauteuil roulant à descendre d'un trottoir ou d'une seule marche À REÇULONS:

1. Restez derrière le fauteuil.
2. Environ un mètre avant d'arriver au bord du trottoir ou de la marche, tournez le fauteuil et tirez-le.
3. Tout en regardant vers l'arrière, reculez avec précaution et descendez le trottoir ou la marche.
4. Tirez le fauteuil vers vous jusqu'à ce que les roues arrière touchent le bord du trottoir ou la marche. Laissez alors les roues arrière rouler lentement et descendre le trottoir ou la marche.
5. Une fois les roues arrière descendues, inclinez le fauteuil pour le ramener à son point d'équilibre. Cela soulève les roulettes avant du trottoir ou de la marche.
6. Maintenez le fauteuil en équilibre et reculez à petits pas. Tournez le fauteuil dans l'autre sens et abaissez doucement les roulettes avant sur le sol.

Si vous n'observez pas ces avertissements, votre fauteuil peut être endommagé, une chute, un basculement ou une perte de contrôle peut se produire et causer à l'utilisateur / utilisatrice ou d'autres personnes des blessures graves, voire mortelles.

#### B. MONTER SUR UN TROTTOIR OU UNE SEULE MARCHÉ

### AVERTISSEMENT

Suivez ces étapes pour aider l'utilisateur / utilisatrice du fauteuil roulant à monter sur un trottoir ou une seule marche EN AVANT :

1. Restez derrière le fauteuil.
2. En faisant face au trottoir, inclinez le fauteuil vers le haut sur les roues arrière de manière à ce que les roulettes avant ne touchent plus le trottoir ou la marche.
3. Avancez, en plaçant les roulettes sur le trottoir ou la marche dès que vous êtes certain(e) qu'elles ont dépassé le bord.
4. Continuez à avancer jusqu'à ce que les roues arrière touchent le trottoir ou la marche. Soulevez puis faites placez les roues sur le trottoir ou la marche.

Si vous n'observez pas ces avertissements, votre fauteuil peut être endommagé, une chute, un basculement ou une perte de contrôle peut se produire et causer à l'utilisateur / utilisatrice ou d'autres personnes des blessures graves, voire mortelles.

#### C. MONTER UN ESCALIER

### AVERTISSEMENT

1. Il faut au moins deux personnes pour monter un escalier avec un fauteuil et son utilisateur / utilisatrice.
2. Faites rouler le fauteuil et son utilisateur / utilisatrice en ARRIÈRE pour monter un escalier.
3. La personne à l'arrière contrôle le fauteuil. Elle incline le fauteuil pour le ramener à son point d'équilibre.
4. Une seconde personne à l'avant saisit fermement une partie non détachable de l'armature avant et soulève le fauteuil pour monter une marche à la fois.
5. Les préposés montent jusqu'à la marche suivante. Répétez ce processus pour chaque marche, jusqu'au palier.

Si vous n'observez pas ces avertissements, votre fauteuil peut être endommagé, une chute, un basculement ou une perte de contrôle peut se produire et causer à l'utilisateur / utilisatrice ou d'autres personnes des blessures graves, voire mortelles.



## D. DESCENDRE UN ESCALIER

### AVERTISSEMENT

1. Il faut au moins deux personnes pour descendre un escalier avec un fauteuil et son utilisateur.
2. Faites rouler le fauteuil et son utilisateur / utilisatrice EN AVANT pour descendre un escalier.
3. La personne à l'arrière contrôle le fauteuil. Elle incline le fauteuil vers le point d'équilibre des roues arrière et le fait rouler jusqu'au bord de la marche du haut.
4. Une seconde personne se tient sur la troisième marche à partir du haut et saisit l'armature du fauteuil. Elle abaisse le fauteuil une marche à la fois en laissant les roues arrière rouler sur le bord de la marche.
5. Les préposés descendent jusqu'à la marche suivante. Répétez ce processus pour chaque marche, jusqu'au palier.

Si vous n'observez pas ces avertissements, votre fauteuil peut être endommagé, une chute, un basculement ou une perte de contrôle peut se produire et causer à l'utilisateur / utilisatrice ou d'autres personnes des blessures graves, voire mortelles.

## E. ENTRETIEN

### AVERTISSEMENT

1. Inspectez et entretenez ce fauteuil conformément aux directives du tableau d'entretien.
2. Si vous détectez un problème, veillez à faire réviser ou réparer le fauteuil avant de vous en servir.
3. Au moins une fois par an, faites effectuer l'inspection complète, la vérification de sécurité et l'entretien de votre fauteuil par un fournisseur agréé.

Si vous n'observez pas ces avertissements, votre fauteuil peut être endommagé, une chute, un basculement ou une perte de contrôle peut se produire et causer à l'utilisateur / utilisatrice ou d'autres personnes des blessures graves, voire mortelles. Pour tout complément d'information sur l'entretien, reportez-vous à la section Entretien.

## AVERTISSEMENTS : COMPOSANTES ET OPTIONS

### A. TUBES ANTI-BASCULEMENT (OPTION)

#### AVERTISSEMENT

Dans la plupart des situations, les tubes anti-basculement servent à empêcher votre fauteuil de basculer en arrière.

1. Sunrise conseille l'usage de tubes anti-basculement :
  - a. EXCEPTÉ si vous êtes expérimenté(e) dans l'utilisation de ce fauteuil et si vous êtes certain(e) de ne pas risquer de basculer.
  - b. Chaque fois que vous modifiez ou réglez votre fauteuil. La modification peut provoquer plus facilement un basculement en arrière. Utilisez les dispositifs anti-basculement jusqu'à ce que vous soyez adapté(e) au changement et que vous soyez certain(e) de ne pas risquer de basculer.
2. Lorsqu'ils sont bloqués (dans la position «correcte»), les tubes anti-basculement devraient être situés ENTRE 3,81 et 5,08 cm (1 1/2 et 2 pouces) au-dessus du sol.
  - a. S'ils sont réglés trop HAUT, il est possible qu'ils n'empêchent pas un basculement.
  - b. S'ils sont réglés trop BAS, ils peuvent «s'accrocher» sur les obstacles courants lors d'une utilisation normale. Dans ce cas, vous risquez de tomber ou votre fauteuil risque de basculer.
3. Gardez les tubes anti-basculement bloqués en place, EXCEPTÉ :
  - a. si vous avez quelqu'un pour vous aider ; ou
  - b. si, pour monter ou descendre un trottoir ou franchir un obstacle, vous pouvez sans danger ne pas les utiliser. Dans ce cas, assurez-vous que les tubes anti-basculement sont relevés et à l'écart.

Si vous n'observez pas ces avertissements, votre fauteuil peut être endommagé, une chute, un basculement ou une perte de contrôle peut se produire et causer à l'utilisateur / utilisatrice ou d'autres personnes des blessures graves, voire mortelles.

### B. ACCOUDOIRS

#### AVERTISSEMENT

1. NE soulevez JAMAIS ce fauteuil par ses accoudoirs. Ils pourraient se détacher ou se casser.
2. Soulevez ce fauteuil uniquement par les parties non-détachables de l'armature principale.

Si vous n'observez pas ces avertissements, votre fauteuil peut être endommagé, une chute, un basculement ou une perte de contrôle peut se produire et causer à l'utilisateur / utilisatrice ou d'autres personnes des blessures graves, voire mortelles.

### C. COUSSINS ET SIÈGES À COURROIE

#### AVERTISSEMENT

1. Les sièges à courroie et les coussins en mousse standard ne sont pas conçus pour soulager la pression.
2. Si vous avez des escarres ou que vous risquez d'en avoir, il vous faudra peut-être un siège ou un dispositif spécial pour contrôler votre posture. Consultez votre médecin, infirmier(ère) ou thérapeute pour savoir si vous avez besoin d'un tel dispositif pour votre bien-être.

Si vous n'observez pas ces avertissements, votre fauteuil peut être endommagé, une chute, un basculement ou une perte de contrôle peut se produire et causer à l'utilisateur / utilisatrice ou d'autres personnes des blessures graves, voire mortelles.

## D. ATTACHES

### AVERTISSEMENT

**Un grand nombre des vis, boulons et écrous sur ce fauteuil sont des attaches spéciales à haute résistance. L'usage d'attaches inadéquates peut causer le mauvais fonctionnement de votre fauteuil.**

1. Utilisez UNIQUEMENT les attaches fournies par un fournisseur agréé.
2. Des attaches serrées excessivement ou insuffisamment peuvent se rompre ou endommager certaines pièces du fauteuil.
3. Si des boulons ou vis se desserrent, resserrez-les dès que possible.

Si vous n'observez pas ces avertissements, votre fauteuil peut être endommagé, une chute, un basculement ou une perte de contrôle peut se produire et causer à l'utilisateur / utilisatrice ou d'autres personnes des blessures graves, voire mortelles.

## E. APPUI-PIEDS

### AVERTISSEMENT

1. Au point le plus bas, les appui-pieds devraient être situés AU MOINS 6,35 cm (2 1/2 pouces) au-dessus du sol. S'ils sont réglés trop BAS, ils peuvent «s'accrocher» aux obstacles courants lors d'une utilisation normale. Cela peut causer l'arrêt brusque du fauteuil et le faire basculer.
2. Pour éviter de trébucher ou de tomber durant un transfert :
  - a. Veillez à ce que vos pieds ne se «prennent» pas entre les appui-pieds.
  - b. Évitez de mettre du poids sur les appui-pieds car cela pourrait faire basculer le fauteuil en avant.
3. NE soulevez JAMAIS ce fauteuil par ses accoudoirs. Les accoudoirs se détachent et ne supportent pas le poids de ce fauteuil. Soulevez ce fauteuil uniquement par les parties non-détachables de l'armature principale.

Si vous n'observez pas ces avertissements, votre fauteuil peut être endommagé, une chute, un basculement ou une perte de contrôle peut se produire et causer à l'utilisateur / utilisatrice ou d'autres personnes des blessures graves, voire mortelles.

## F. BLOC D'ENTRAÎNEMENT

### AVERTISSEMENT

**N'installez pas un bloc d'entraînement sur un fauteuil roulant Guardian Easy Care. Si vous en installez un :**

1. Il affectera le centre d'équilibre de votre fauteuil et risquera de causer une chute ou un basculement.
2. Il modifiera l'armature et annulera la garantie.

Si vous n'observez pas ces avertissements, votre fauteuil peut être endommagé, une chute, un basculement ou une perte de contrôle peut se produire et causer à l'utilisateur / utilisatrice ou d'autres personnes des blessures graves, voire mortelles.

## G. POIGNÉES DE MANŒUVRE

### AVERTISSEMENT

**Si vous avez quelqu'un pour vous aider, assurez-vous que ce fauteuil est doté de poignées de manœuvre.**

1. Elles assurent à la personne qui vous aide des points de sécurité pour tenir l'arrière du fauteuil et empêcher une chute ou un basculement. Veillez à ce que les poignées de manœuvre sont utilisées lorsque vous avez quelqu'un pour vous aider.
2. Assurez-vous que les embouts en caoutchouc ne risquent pas de pivoter ou de se défaire.

Si vous n'observez pas ces avertissements, votre fauteuil peut être endommagé, une chute, un basculement ou une perte de contrôle peut se produire et causer à l'utilisateur / utilisatrice ou d'autres personnes des blessures graves, voire mortelles.

**H. ROUES ARRIÈRE****▲ AVERTISSEMENT**

**Un changement dans le montage des roues arrière affectera le centre d'équilibre de votre fauteuil.**

1. Plus vous AVANCEZ les essieux arrière, plus votre fauteuil risque de basculer en arrière.
2. Consultez votre médecin, infirmier(ère) ou thérapeute pour décider de la meilleure position de l'essieu arrière pour votre fauteuil. Ne changez pas le montage À MOINS d'être certain(e) de ne pas risquer de basculer.
3. Réglez les freins des roues arrière après avoir effectué tout changement sur les essieux arrière.
  - a. Sans ce réglage, il se peut que les feins ne fonctionnent pas.
  - b. Assurez-vous que le bras de frein s'encastre dans chaque pneu d'au moins 0,31 cm (1/8 pouce) une fois le frein serré.

Si vous n'observez pas ces avertissements, votre fauteuil peut être endommagé, une chute, un basculement ou une perte de contrôle peut se produire et causer à l'utilisateur / utilisatrice ou d'autres personnes des blessures graves, voire mortelles.

**I. FREINS DE ROUES ARRIÈRE****▲ AVERTISSEMENT**

**Les freins de roues arrière NE sont PAS conçus pour ralentir ou arrêter un fauteuil roulant en mouvement. Ne les utilisez que pour empêcher les roues arrière de rouler lorsque votre fauteuil est à l'arrêt complet.**

1. NE vous servez JAMAIS des freins de roues arrière pour essayer de ralentir ou d'immobiliser votre fauteuil lorsqu'il est en mouvement.. Cela peut faire tourner le fauteuil et le rendre impossible à manœuvrer.
2. Pour empêcher les roues arrière de rouler, serrez toujours les deux freins arrière lorsque vous vous asseyez sur le fauteuil ou que vous le quittez.
3. Assurez-vous que les bras de frein s'encastrent dans les pneus d'au moins 0,31 cm (1/8 pouce) une fois le frein serré.
  - a. Sans ce réglage, il se peut que les feins ne fonctionnent pas.

Si vous n'observez pas ces avertissements, votre fauteuil peut être endommagé, une chute, un basculement ou une perte de contrôle peut se produire et causer à l'utilisateur / utilisatrice ou d'autres personnes des blessures graves, voire mortelles.

**J. SIÈGES MODIFIÉS****▲ AVERTISSEMENT**

**L'usage d'un siège non approuvé par Sunrise peut altérer le centre d'équilibre de ce fauteuil. Cela peut faire basculer le fauteuil.**

1. Ne changez pas le siège de votre fauteuil AVANT d'avoir consulté votre fournisseur agréé.
2. L'usage d'un siège non approuvé par Sunrise peut affecter le mécanisme de pliage de ce fauteuil.

Si vous n'observez pas ces avertissements, votre fauteuil peut être endommagé, une chute, un basculement ou une perte de contrôle peut se produire et causer à l'utilisateur / utilisatrice ou d'autres personnes des blessures graves, voire mortelles.

**K. MATÉRIAU DE GARNISSAGE****▲ AVERTISSEMENT**

1. Remplacez le matériau usé ou déchiré du siège et du dossier le plus tôt possible. Sinon, le siège peut céder.
2. Le matériau des courroies s'affaiblit avec l'âge et l'usage. Assurez-vous de l'absence de matériau effiloché, mince, ou étiré au niveau des trous à rivets
3. Se «laisser tomber» dans le fauteuil affaiblit le matériau et oblige à inspecter et remplacer plus souvent le siège.
4. Notez que le lavage ou l'excès d'humidité réduit les propriétés ininflammables du matériau.

Si vous n'observez pas ces avertissements, votre fauteuil peut être endommagé, une chute, un basculement ou une perte de contrôle peut se produire et causer à l'utilisateur / utilisatrice ou d'autres personnes des blessures graves, voire mortelles.

**ABC DU FAUTEUIL****PLIAGE ET DÉPLIAGE DU FAUTEUIL**** AVERTISSEMENT**

**NE mettez JAMAIS vos doigts entre le rail du siège et celui de l'armature lorsque vous ouvrez ou pliez ce fauteuil. Cela pourrait vous pincer ou vous écraser le doigt et vous blesser.**

**1. Pour plier le fauteuil :**

- a. Enlevez l'insert du dossier (le cas échéant).
- b. Assurez vous que les appui-pieds sont à l'écart avant de plier votre fauteuil.  
(Faites pivoter, relevez ou enlevez les appui-pieds.)
- c. Enlevez le coussin (le cas échéant).
- d. Tenez-vous d'un côté du fauteuil.
- e. Saisissez des deux mains le centre de la courroie de siège et soulevez-la d'un coup sec pour plier le fauteuil.

**2. Pour déplier le fauteuil :**

- a. Placez-vous d'un côté du fauteuil.
- b. Inclinez suffisamment le côté du fauteuil vers vous pour enlever du poids de l'autre roue.
- c. Poussez le rail de siège le plus proche de vous vers le bas jusqu'à ce que le fauteuil s'ouvre complètement. Veillez à ce que les tubes des rails du siège tombent dans les selles de l'armature.

## ENTRETIEN

### A. ENTRETIEN ET PRÉCAUTIONS DE SÉCURITÉ

#### AVERTISSEMENT

Après **TOUT** réglage, réparation ou révision et **AVANT** usage, assurez-vous que toute la boulonnerie de fixation est solidement fixée sinon des dommages matériels ou corporels risquent de se produire.

**ATTENTION**– NE serrez PAS à fond la boulonnerie de fixation à l'armature. Cela pourrait endommager les tubes de l'armature.

### B. PROCÉDURES D'ENTRETIEN SUGGÉRÉES

1. Avant d'utiliser votre fauteuil roulant, assurez-vous que tous les écrous et boulons sont bien serrés. Recherchez dommages ou usure sur toutes les pièces et les remplacer. Vérifiez que toutes les pièces sont bien réglées.

#### AVERTISSEMENT

N'utilisez **PAS** le fauteuil roulant si ses pneus ne sont pas à la pression de gonflage correcte (p.s.i. / bar). **NE** gonflez **PAS** les pneus à fond. Sinon, ils pourraient éclater et blesser quelqu'un.

2. Pour les pneumatiques, la pression recommandée est inscrite sur le flanc du pneu.
3. Les roues et les pneus doivent être vérifiés périodiquement en vue de fissures et d'usure, et doivent être remplacés lorsque nécessaire par votre revendeur agréé ou par un technicien qualifié.
4. Vérifiez périodiquement les mains courantes pour vous assurer qu'elles sont bien attachées aux roues arrière. Reportez-vous à la section REMPLACEMENT DE LA MAIN COURANTE DE ROUE ARRIÈRE, dans la section "ROUES ARRIÈRE" de ce manuel.
5. Réglez périodiquement les freins en fonction de l'usure des pneus. Reportez-vous à la section RÉGLAGE DES FREINS, dans la section "DISPOSITIF ANTI-BASCULEMENT/FREINS" de ce manuel.
6. Vérifiez périodiquement les moyeux des roulettes avant et des roues arrière pour vous assurer qu'ils sont propres.
7. Assurez-vous de l'absence d'affaissement, de fendillements ou de déchirures dans le garnissage.

## SPÉCIFICATIONS

	TRANSPORT	STANDARD	LOURDS	PLUS™	LÉGERS	HAUTE RÉSISTANCE LÉGERS
<b>LARGEUR SIÈGE</b>	43,2, 48,3 cm (17, 19 po)	40,6, 45,7 cm (16 et 18 po)	50,8, 55,9, 61 cm (20, 22 et 24 po)	66, 71, 76 cm (26, 28 et 30 po)	40,6, 45,7, 50,8 cm (16, 18 et 20 po)	40,6, 45,7, 50,8 cm (16, 18 et 20 po)
<b>PROFONDEUR SIÈGE</b>	40,6 cm (16 po)	40,6 cm (16 po)	45,7 cm (18 po) 40,6 cm (16 po)*	50,8 cm (20 po)	40,6 cm (16 po)	40,6 cm (16 po)
<b>LARGEUR HORS TOUT</b>						
BRAS PERMANENT	54,6, 59,7 cm (21 1/2, 23 1/2 po)	57,1, 62,2 cm (22 1/2, 24 1/2 po)	S.O.	S.O.	S.O.	S.O.
BRAS AMOVIBLE	S.O.	62,2, 67,3 cm (24 1/2, 26 1/2 po)	74,9, 77,5, 82,6 cm (29 1/2, 30 1/2, 32 1/2 po)	66, 71, 98 cm (35, 37, 39 po)	58,4, 63,5, 68,5 cm (23, 25, 27 po)	58,4, 63,5, 68,5 cm (23, 25, 27 po)
<b>PROFONDEUR HORS TOUT (SANS FIXATIONS)</b>	61 cm (24 po)	Permanent 81,3 cm (32 po) Amovible 73,7 cm (29 po)	81,3 cm (32 po) 73,7 cm (29 po)*	94 cm (37 po)	77,5 cm (30 1/2 po)	77,5 cm (30 1/2 po)
<b>ENTRE SIÈGE ET PLANCHER</b>						
ADULTE	48,2 cm (19 po)	50,2 cm (19 3/4 po)	50,2 cm (19 3/4 po)	50,2 cm (19 3/4 po)	50,2 cm (19 3/4 po)	50,2 cm (19 3/4 po)
SIÈGE HEMI	S.O.	45,1 cm (17 3/4 po)	45,1 cm* (17 3/4 po)*		45,1 cm (17 3/4 po)	45,1 cm (17 3/4 po)
<b>TYPE DE DOSSIER</b>	Fixe et Rabattable	Fixe	Fixe	Fixe	Fixe	Réglable
<b>HAUTEUR DE DOSSIER</b>	43,2 cm (17 po)	40,6 cm (16 po)	40,6 cm (16 po)	45,7 cm (18 po)	40,6 cm (16 po)	40,6 - 45,7 cm (16 - 18 po)
<b>TYPES DE BRAS</b>	Pleine Fixe Longueur	Pleine Amovible Pupitre Amovible	Pleine Fixe Pupitre Amovible	Pupitre Amovible	Pupitre Amovible	Bras de Pupitre Rabattables Amovibles
<b>FIXATIONS AVANT</b>	Appui-Pieds Rabattable	Fixe Fixations Rabattable Élévateur	Rabattable Élévateur	Rabattable Élévateur	Rabattable Élévateur	Rabattable Élévateur
<b>ESSIEU ARRIÈRE</b>	Position Simple	Double Position	Position Simple Double Position*	Position Simple	Double Position	Double Position
<b>ROUES ARRIÈRE</b>	Caoutchouc plein 20,3x2,5 cm (8x1 po)	Composite	Composite	Alliage	Composite	Composite
<b>MAINS COURANTES</b>	S.O.	Composite	Chrome	Chrome	Composite	Aluminum
<b>FREINS</b>	Pousser Pour Bloquer	Pousser pour Bloquer	Pousser Pour Bloquer	Pour Tirer à la Serrure	Pousser pour Bloquer	Pour Tirer à la Serrure
<b>ROULETTES AVANT</b>	Caoutchouc Plein 20,3x2,5 cm (8x1 po)	Caoutchouc Plein 20,3x2,5 cm (8x1 po)	Caoutchouc Plein 20,3x5 cm (8x2 po)	Caoutchouc Plein 20,3x5 cm (8x2 po)	Caoutchouc Plein 20,3x2,5 cm (8x1 po)	Caoutchouc Plein 20,3x2,5 cm (8x1 po)
<b>GARNISSAGE</b>	Nylone	Vinyle	Vinyle	Nylone	Nylone	Nylone

\*50,8 cm (20 po.) seulement

## LISTE DE VÉRIFICATIONS POUR L'INSPECTION DE SÉCURITÉ

**REMARQUE**– Tous les six (6) mois, portez votre fauteuil chez un revendeur qualifié pour une inspection et une révision complètes. Un nettoyage régulier fera apparaître les pièces desserrées ou usées et permettra le fonctionnement sans problèmes de votre fauteuil. Pour fonctionner correctement et en toute sécurité, votre fauteuil doit faire l'objet des mêmes soins que n'importe quel autre véhicule. L'entretien de routine prolongera la vie utile et l'efficacité de votre fauteuil.

Les réglages initiaux doivent être effectués selon la structure du corps et les préférences personnelles. Par la suite, suivez les procédures d'entretien suivantes :

Initialement	Une fois par semaine	Une fois par mois	INSPECTER/RÉGLER...
✓	✓	✓	<b>GÉNÉRALITÉS</b> <ul style="list-style-type: none"> <li>Le fauteuil roule en ligne droite (pas de résistance ni de tirage d'un côté)</li> </ul>
✓		✓	<b>SIÈGE ET DOSSIER</b> <ul style="list-style-type: none"> <li>Recherche de fendillements ou d'affaissement</li> </ul>
✓	✓		<ul style="list-style-type: none"> <li>Recherche de boulonnerie desserrée ou cassée</li> </ul>
✓			<b>ROUES ARRIÈRE</b> <ul style="list-style-type: none"> <li>Pas de mouvement latéral excessif ou de grippage lorsqu'on les soulève et qu'on les fait tourner</li> </ul>
✓		✓	<b>MAINS COURANTES</b> <ul style="list-style-type: none"> <li>Recherche de signes de bords rugueux ou d'écaillage</li> </ul>
✓	✓		<b>RAYONS</b> <ul style="list-style-type: none"> <li>Recherche de rayons cassés</li> </ul>
✓	✓		<b>ROULETTE AVANT</b> <ul style="list-style-type: none"> <li>Vérifications, en tournant la roulette, de la tension correcte de l'ensemble roue / fourche ; la roulette doit s'arrêter progressivement</li> </ul>
✓		✓	<ul style="list-style-type: none"> <li>Desserrage / serrage de l'écrou de blocage si la roue est nettement voilée ou se grippe jusqu'à l'arrêt</li> </ul>
✓		✓	<ul style="list-style-type: none"> <li>Les roulements de roues sont propres et sans trace d'humidité</li> </ul>
		✓	<b>ATTENTION: Comme sur n'importe quel véhicule, les roues et les pneus doivent être vérifiés périodiquement en vue de fissures ou d'usure, et remplacés.</b>
✓	✓	✓	<b>PNEUS</b> <ul style="list-style-type: none"> <li>Recherche d'endroits aplatis et d'usure</li> </ul>
✓	✓		<ul style="list-style-type: none"> <li>Dans le cas de pneumatiques, vérification du gonflage</li> </ul>
		✓	<b>ATTENTION: Comme sur n'importe quel véhicule, les roues et les pneus doivent être vérifiés périodiquement en vue de fissures ou d'usure, et remplacés.</b>
✓	✓		<b>FREINS</b> <ul style="list-style-type: none"> <li>Ne pas gêner les pneus lorsque le fauteuil roule</li> </ul>
✓	✓		<ul style="list-style-type: none"> <li>Points de pivotement ni usés ni desserrés</li> </ul>
✓		✓	<ul style="list-style-type: none"> <li>Freins faciles à engager</li> </ul>
✓		✓	<b>NETTOYAGE</b> <ul style="list-style-type: none"> <li>Nettoyage du garnissage et des accoudoirs</li> </ul>



## FIXATIONS AVANT

### ⚠ AVERTISSEMENT

Après **TOUT** réglage, réparation ou révision et **AVANT** usage, assurez-vous que toute la boulonnerie de fixation est solidement fixée sinon des dommages matériels ou corporels risquent de se produire.

#### A. INSTALLATION DE L'APPUI-PIEDS RABATTABLE (FIGURE 1)

1. Tournez l'appui-pieds de côté (la semelle ouverte est perpendiculaire au fauteuil).
2. Installez les plaques de charnière (A) de l'appui-pieds sur les chevilles de charnière (B) de l'armature du fauteuil.
3. Poussez l'appui-pieds vers l'intérieur du fauteuil roulant jusqu'à ce qu'il se bloque en place.

**REMARQUE**– La semelle se trouvera à l'intérieur du fauteuil roulant une fois l'appui-pieds bloqué en place.

4. Répétez cette procédure pour l'autre appui-pieds.
5. Pour débloquer l'appui-pieds, poussez le levier de déblocage (C) vers l'intérieur et tournez l'appui-pieds vers l'extérieur.

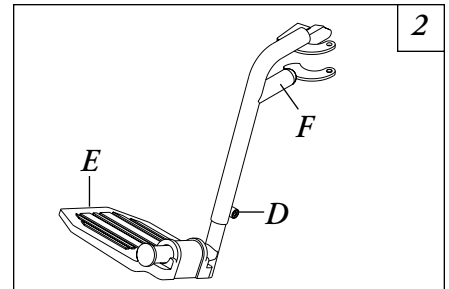
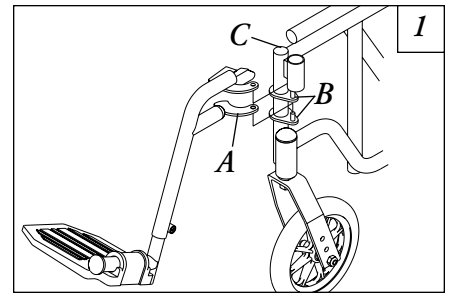

#### B. RÉGLAGE DE LA HAUTEUR DE L'APPUI-PIEDS RABATTABLE (FIGURE 2)

**REMARQUE**– Relâchez le mécanisme de blocage de l'appui-pieds et soulevez l'appui-pieds pour le dégager des chevilles de charnière. Placez l'ensemble sur une surface plate pour simplifier cette procédure.

1. Enlevez les protections antichoc et / ou la lanière repose-jambes, si nécessaire.
2. Desserrez, sans enlever le boulon et l'écrou de blocage (D) fixant l'appui-pieds inférieur (E) au support d'appui-pieds supérieur (F).
3. Repositionnez l'appui-pieds inférieur à la hauteur désirée.
4. Serrez bien le boulon et l'écrou de blocage.
5. Répétez cette procédure pour l'autre appui-pieds, si nécessaire.
6. Remplacez les protections antichoc et / ou la lanière repose-jambes, si nécessaire.

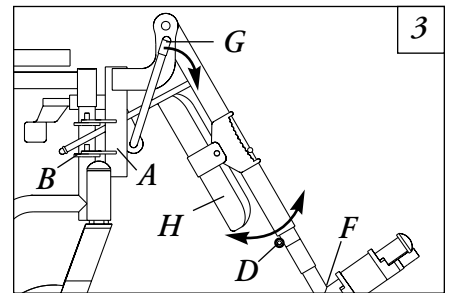

#### C. INSTALLATION DE L'APPUI-JAMBES ÉLÉVATEUR (FIGURE 3)

1. Placez l'appui-jambes sur l'extérieur du fauteuil roulant et installez les plaques de charnière (A) sur les chevilles de charnière (B) de l'armature du fauteuil roulant.
2. Tournez l'appui-jambes vers l'intérieur du fauteuil roulant jusqu'à ce qu'il se bloque.
3. Répétez cette procédure pour l'autre appui-jambes.
4. Une fois assis(e) dans le fauteuil, réglez l'appui-pieds à la hauteur correcte en desserrant l'écrou de blocage (D) et en glissant le tube de l'appui-pieds inférieur (F) vers le haut ou le bas jusqu'à la hauteur désirée.
5. Serrez bien l'écrou de blocage.
6. Pour débloquer l'appui-jambes, poussez sa poignée de déblocage (G) vers l'intérieur du fauteuil roulant (face à l'avant du fauteuil) et faites pivoter l'appui-jambes vers l'extérieur du fauteuil roulant.

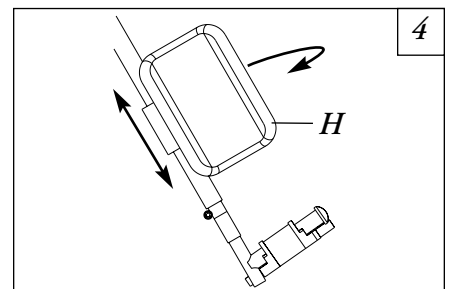

#### D. RÉGLAGE DE L'APPUI-JAMBES ÉLÉVATEUR (FIGURE 3, 4, 5)

**REMARQUE**– Les réglages des appui-jambes avant fixes s'effectuent de la même manière que le réglage des appui-jambes élévateurs.

1. Pour régler l'appui-jambes élévateur, levez les jambes jusqu'à ce qu'à la hauteur désirée.
2. Pour ramener l'appui-jambes à sa position normale, soutenez la jambe d'une main et de l'autre main, poussez le levier de déblocage (G) vers le bas.
3. Pour régler le coussinet de mollet (H), tournez-le vers l'extérieur du fauteuil roulant (Fig. 4).
4. Glissez le coussinet de mollet vers le haut ou le bas jusqu'à la position désirée (Fig. 4).
5. Pour fixer le coussinet de mollet, tournez-le vers l'intérieur du fauteuil roulant (Fig. 5).

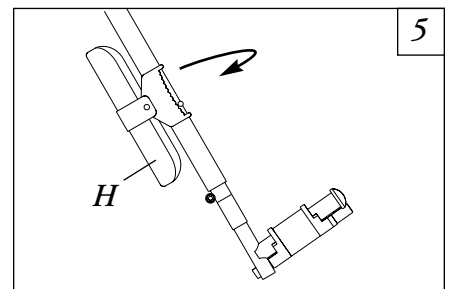

**ACCOUDOIR****⚠ AVERTISSEMENT**

Après **TOUT** réglage, réparation ou révision et **AVANT** usage, assurez-vous que toute la boulonnerie de fixation est solidement fixée sinon des dommages matériels ou corporels risquent de se produire.

**A. RETRAIT OU REMPLACEMENT DE L'ACCOUDOIR (FIGURE 1)**  
 (L'accoudoir amovible seulement)
**⚠ AVERTISSEMENT**

Veillez à ce que l'accoudoir soit bien bloqué **AVANT** d'utiliser le fauteuil roulant.

1. Appuyez sur le bouton de déblocage (A) situé sur l'accoudoir.
2. Enlevez l'accoudoir des supports de bras en tirant droit (B) vers le haut.
3. Remettez l'accoudoir en place en suivant les ÉTAPES 1 ET 2 dans l'ordre inverse .

**GUARDIAN PLUS<sup>™</sup> Modèles**

L'accoudoir peut être renversé pour permettre un plus grand accès pour la propulsion.

**B. RETRAIT DE L'ACCOUDOIR RABATTABLE**  
 (L'accoudoir de 4000 série seulement)
**⚠ AVERTISSEMENT**

Veillez à ce que l'accoudoir soit bien bloqué **AVANT** d'utiliser le fauteuil roulant.

1. Appuyez sur le bouton de déblocage situé sur l'accoudoir.
2. Relevez l'accoudoir.
3. Dévissez le bouton situé à l'arrière d l'accoudoir et tirez l'accoudoir vers le haut pour l'enlever.
4. Remettez l'accoudoir en place en suivant les ÉTAPES 1 -3 dans l'ordre inverse .

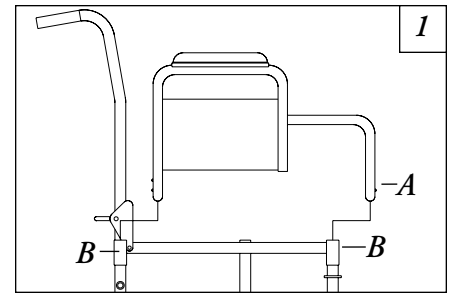

**SIÈGE ET DOSSIER****⚠ AVERTISSEMENT**

Après **TOUT** réglage, réparation ou révision et **AVANT** usage, assurez-vous que toute la boulonnerie de fixation est solidement fixée sinon des dommages matériels ou corporels risquent de se produire.

**A. DOSSIER REPLIABLE – TRANSPORT SEULEMENT (FIGURE 1)****Pliage :**

1. Relevez les deux leviers de déblocage (A) des cannes du dossier (B).
2. Tirez les poignées (C) vers l'arrière jusqu'à la position désirée.

**Dépliage :**

1. Tirez sur les deux cannes du dossier jusqu'à ce que les leviers se bloquent en place.

**REMARQUE**– Un déclic se fera entendre.

2. Tirez sur les poignées pour vous assurer que le dossier est bloqué en place.

**⚠ AVERTISSEMENT**

Veillez à ce que les leviers de déblocage soient bien bloqués **AVANT** d'utiliser le fauteuil roulant.

**B. REMPLACEMENT DU GARNISSAGE DU DOSSIER (FIGURE 2)**

1. Enlevez les vis et rondelles fixant le garnissage existant aux cannes du dossier.
2. Placez le garnissage (D) neuf du dossier sur les cannes, comme le montre la FIGURE 2.
3. Fixez solidement le garnissage neuf du dossier sur les cannes à l'aide des vis (E) et rondelles (F).

**C. REMPLACEMENT DU GARNISSAGE DU SIÈGE (FIGURE 3)**

1. Enlevez les huit vis (G) fixant le garnissage (H) existant du siège aux traverses.
2. Enlevez des traverses le garnissage existant du siège.
3. Installez le garnissage neuf du siège en répétant les ÉTAPES 1 ET 2 dans l'ordre inverse.

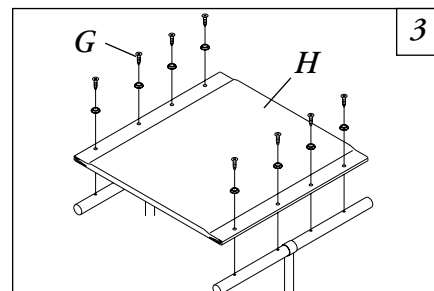
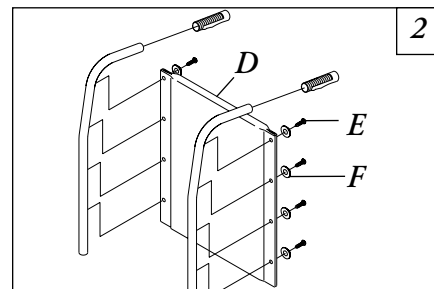
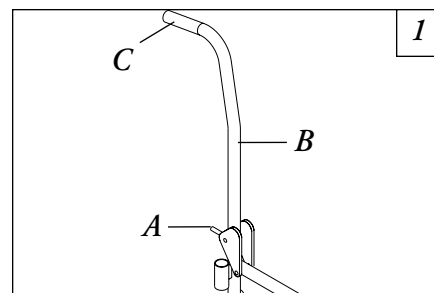

## ROUES ARRIÈRE

### ⚠ AVERTISSEMENT

Après **TOUT** réglage, réparation ou révision et **AVANT** usage, assurez-vous que toute la boulonnerie de fixation est solidement fixée sinon des dommages matériels ou corporels risquent de se produire.

#### A. RETRAIT / INSTALLATION DES ROUES ARRIÈRE (FIGURE 1)

1. Enlevez le capuchon anti-poussière (A) (le cas échéant) la vis hexagonale (B) et l'écrou de blocage (C) fixant la roue arrière (D) et la pièce d'écartement (E) d'essieu au fauteuil roulant.
2. Répétez l'ÉTAPE 1 pour l'autre roue arrière.
3. Pour remonter la roue arrière sur le fauteuil roulant, répétez les ÉTAPES 1 et 2 dans l'ordre inverse.

**REMARQUE**– Assurez-vous que la pièce d'écartement d'essieu est entre la roue arrière et l'armature du fauteuil.

#### B. REMPLACEMENT DE LA MAIN COURANT DE ROUE ARRIÈRE (FIGURE 2)

1. Enlevez la roue arrière du fauteuil.
2. Enlevez les vis (F) et rondelles du bouton fixant la main courante (G) à la roue arrière.
3. Enlevez la main courante existante.
4. Installez la main courante neuve en effectuant les ÉTAPES 1 à 3 dans l'ordre inverse.
5. Répétez cette procédure pour l'autre roue arrière si nécessaire.

### ⚠ AVERTISSEMENT

**Le remplacement de la chambre ou du pneu de la roue arrière DOIT être effectué par un technicien qualifié.**

**ATTENTION**– Comme sur n'importe quel véhicule, les roues et les pneus doivent être vérifiés périodiquement en vue de fissures et d'usure, et remplacés.

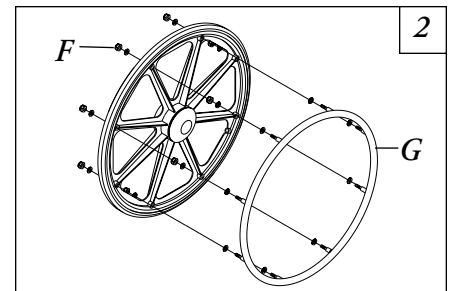
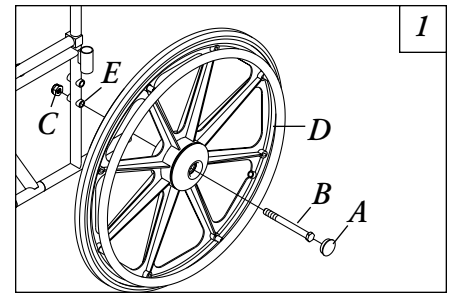

## ROULETTES AVANT

### ⚠ AVERTISSEMENT

Après **TOUT** réglage, réparation ou révision et **AVANT** usage, assurez-vous que toute la boulonnerie de fixation est solidement fixée sinon des dommages matériels ou corporels risquent de se produire.

### A. INSTALLATION / REMPLACEMENT DES ROULETTES AVANT ET FOURCHES (FIGURE 1)

1. Enlevez la roulette (A) de la fourche (B). Reportez-vous à la section REMPLACEMENT DES ROULETTES AVANT de ce manuel.
2. Enlevez le cache-poussière (C).
3. Enlevez l'écrou de blocage (D) et la rondelle (E) en Nylon fixant la fourche au tube de tête de la roulette (F).
4. Laissez tomber la fourche hors du tube de tête de la roulette.
5. Glissez la fourche neuve dans le tube de tête de la roulette et remontez en répétant les ÉTAPES 1 À 4 dans l'ordre inverse.
6. Réglez les fourches. Reportez-vous à la section RÉGLAGE DES FOURCHES de ce manuel.
7. Répétez les ÉTAPES 1 à 6 pour l'autre fourche, si nécessaire.

### B. RÉGLAGE DES FOURCHES (FIGURE 1)

1. Enlevez le cache-poussière (C).
2. Pour serrer correctement le palier lisse de la roulette et éviter les battements, effectuez la vérification suivante :
  - a. Faites basculer le fauteuil en arrière, jusqu'au sol.
  - b. Faites pivoter les fourches et roulettes jusqu'en haut de leur arc, simultanément.
  - c. Laissez les roulettes tomber au bas de l'arc (les roues devraient pivoter une fois d'un côté, puis reposer immédiatement à la verticale, vers le bas)
  - d. Réglez les écrous de blocage (D) selon le degré de pivotement souhaité des roulettes.
3. Testez la manœuvrabilité du fauteuil.
4. Réglez à nouveau les écrous de blocage, si nécessaire, et répétez les ÉTAPES 2 et 3 jusqu'au réglage correct.
5. Encliquez le cache poussière sur l'écrou de blocage et la partie arrière.

### C. REMPLACEMENT / RÉPARATION DES PNEUS / CHAMBRES DES ROULETTES AVANT (FIGURE 2)

### ⚠ AVERTISSEMENT

Le remplacement de la chambre ou du pneu de la roulette avant **DOIT** être effectué par un technicien qualifié.

**ATTENTION**– Comme sur n'importe quel véhicule, les roues et les pneus doivent être vérifiés périodiquement en vue de fissures et d'usure, et remplacés.

1. Enlevez la vis hexagonale (F), les rondelles (G) et l'écrou de blocage (H) fixant les roulettes avant (A) à la fourche (B).

**REMARQUE**– Les rondelles ne sont utilisées que sur les fauteuils modèles LOURDS/ EXTRA-LARGES.

2. Installez la roulette avant neuve sur le fauteuil en répétant L'ÉTAPE 1 dans l'ordre inverse.
3. Répétez les ÉTAPES 1 et 2 pour l'autre roulette avant, si nécessaire.

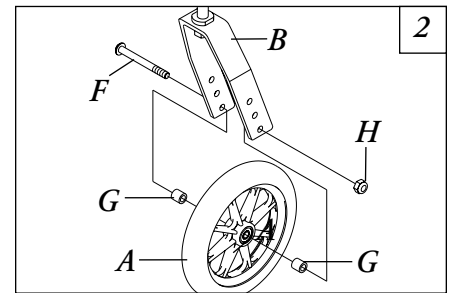
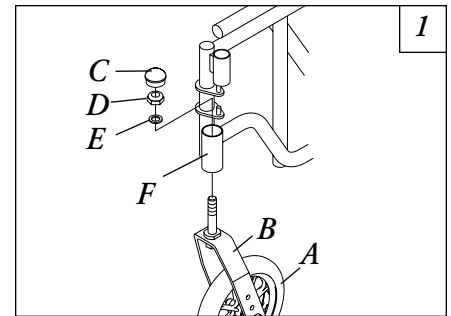

**HAUTEUR ENTRE SIÈGE ET PLANCHER****(Modèles à essieu double uniquement)****▲ AVERTISSEMENT**

Après TOUT réglage, réparation ou révision et AVANT usage, assurez-vous que toute la boulonnerie de fixation est solidement fixée sinon des dommages matériels ou corporels risquent en résulter.

**A. CHANGEMENT DE LA HAUTEUR ENTRE SIÈGE ET PLANCHER****▲ AVERTISSEMENT**

Lors du changement de la hauteur entre siège et plancher, la hauteur des dispositifs anti-basculement doit être réglée aussi.

**REMARQUE**– Le fabricant recommande que la procédure suivante soit effectuée par un revendeur agréé ou un technicien qualifié.

1. Enlevez les roues arrière du fauteuil. Reportez-vous à la section RETRAIT / INSTALLATION DES ROUES ARRIÈRE, dans la section "ROUES ARRIÈRE" de ce manuel.
2. Enlevez les roulettes avant du fauteuil. Reportez-vous à la section REMPLACEMENT DES ROULETTES AVANT, dans la section "ROULETTES AVANT" de ce manuel.
3. Reportez-vous au tableau de dimensions des roulettes avant / fourches et roues arrière pour déterminer les positions de montage pour les hauteurs entre siège et plancher à obtenir.
4. Remettez les roulettes avant sur le fauteuil. Reportez-vous à la section REMPLACEMENT DES ROULETTES AVANT, dans la section "ROULETTES AVANT" de ce manuel.
5. Remettez les roues arrière sur le fauteuil. Reportez-vous à la section RETRAIT / INSTALLATION DES ROUES ARRIÈRE dans la section "ROUES ARRIÈRE" de ce manuel.
6. Réglez les dispositifs anti-basculement en fonction de la NOUVELLE hauteur entre siège et plancher. Reportez-vous à la section DES DISPOSITIFS ANTI-BASCULEMENT, dans la section "DISPOSITIFS ANTI-BASCULEMENT/FREINS" de ce manuel.

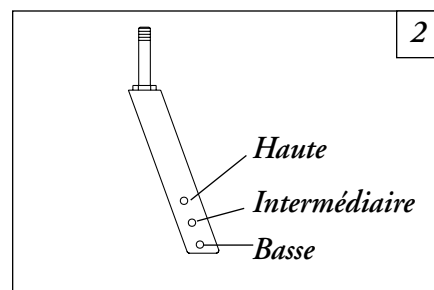
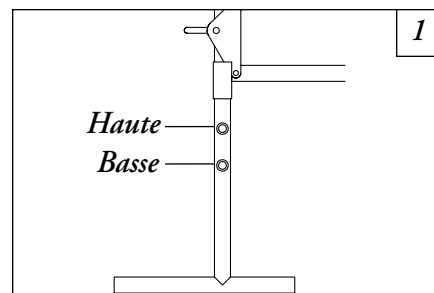

ENTRE SIÈGE ET PLANCHER HAUTEUR	ROULETTES AVANT MONTAGE POSITION (FIG. 2)	DIMENSION DE LA ROUE ARRIÈRE	POSITION DE MONTAGE DE ROUE ARRIÈRE (FIG. 1)
45 cm (17 3/4 po)	HAUTE	60,9 cm (24 po)	HAUTE
50 cm (19 3/4 po)	BASSE	60,9 cm (24 po)	BASSE

**DISPOSITIFS ANTI-BASCULEMENT / FREINS****⚠ AVERTISSEMENT**

Après TOUT réglage, réparation ou révision et AVANT usage, assurez-vous que toute la boulonnerie de fixation est solidement fixée sinon des dommages matériels ou corporels risquent de se produire.

**A. LES DISPOSITIFS ANTI-BASCULEMENT****⚠ AVERTISSEMENT**

Le fabricant recommande fortement de commander ces dispositifs pour accroître la sécurité de l'utilisateur / utilisatrice du fauteuil.

**⚠ AVERTISSEMENT**

Les dispositifs anti-basculement DOIVENT être complètement engagés. Veillez à ce que le bouton de déblocage du dispositif anti-basculement ressorte complètement du trou situé au bas de l'armature du fauteuil.

**⚠ AVERTISSEMENT**

Veillez à ce que les deux dispositifs anti-basculement soient réglés à la même hauteur.

**B. RÉGLAGE DES FREINS (FIGURE 1)**

**REMARQUE-** Avant de régler ou de remplacer les freins, assurez-vous que les pneus sont gonflés à la pression recommandée sur le flanc du pneu.

1. Assurez-vous que le frein (A) est en position ouverte (desserrée).
2. Desserrez le boulon et l'écrou de blocage (B) fixant le frein à l'armature du fauteuil (C).
3. Réglez la position du frein jusqu'à ce que la distance entre la roue arrière (D) et le patin de frein (E) soit entre 0,39 et 0,79 cm (5/32 et 5/16 po).
4. Serrez bien le boulon et l'écrou de blocage.
5. Engagez le frein et poussez-le contre le fauteuil, puis déterminez s'il s'engage sur son patin suffisamment pour maintenir le fauteuil.
6. Répétez les procédures ci-dessus jusqu'à ce que le frein maintienne le fauteuil.
7. Répétez LES ÉTAPES 1 À 5 pour l'autre frein.
8. S'il n'est pas possible d'obtenir la mesure de 0,39 et 0,79 cm (5/32 et 5/16 po), enlevez le boulon et l'écrou de blocage fixant le frein au fauteuil et montez le frein dans l'une de deux positions de montage.
9. Répétez les ÉTAPES 1 À 6 jusqu'à ce que le frein maintienne le fauteuil.

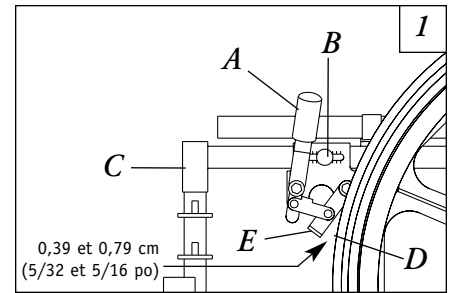

## GARANTIE

### A. GARANTIE DE 5 ANS/GARANTIE À VIE LIMITÉE

Sunrise garantit pour une durée de cinq ans au premier acheteur l'armature et la traverse des fauteuils des séries 1000, 2000, 2000HD et 3000 contre tout défaut de matériau et de fabrication. Sunrise garantit l'armature et la traverse du fauteuil de série 4000 contre tout défaut de matériau et de fabrication pendant la durée de vie du fauteuil.

### B. POUR UNE DURÉE DE TROIS ANS

Sunrise garantit pour une durée de trois ans au premier acheteur les pneus des roues arrière du présent fauteuil contre tout défaut de matériau et de fabrication.

### C. POUR UNE DURÉE DE 90 JOURS

Sunrise garantit pour une durée de 90 jours au premier acheteur la toile du fauteuil contre tout défaut de matériau et de fabrication.

### D. POUR UNE DURÉE D'UN AN

Sunrise garantit toutes les autres les pièces et composantes du fauteuil fabriquées par Sunrise contre tout défaut de matériau et de fabrication pour une durée d'un an à compter de la date d'achat par le premier consommateur.

### E. LIMITES

1. Nous ne garantissons pas :
  - a. Contre les dommages causés par négligence, traitement abusif ou installation ou réparation incorrecte.
  - b. Contre les dommages causés par le dépassement de la limite de poids qu'indiqué sur le fauteuil.
2. Cette garantie EST NULLE ET NON AVENUE si le label d'origine contenant le numéro de série du fauteuil est retiré ou modifié.
3. Cette garantie ne s'applique que pour les États-Unis et le Canada. Vérifiez avec votre fournisseur si les garanties internationales s'appliquent.

### F. NOTRE RESPONSABILITÉ

Notre seule responsabilité est de réparer ou de remplacer les pièces couvertes par la garantie. Cela constitue le seul recours en dommages-intérêts indirects.

### G. VOS OBLIGATIONS

1. Obtenez de notre part, par l'intermédiaire d'un fournisseur agréé et pendant la durée de validité de la présente garantie, l'approbation préalable pour renvoyer ou réparer les pièces couvertes.
2. Retournez le fauteuil ou la (les) pièce(s), fret payé, à : Sunrise Medical, 2660 Sarnen St., San Diego, CA 92154.
3. Réglez les frais de main-d'œuvre pour la réparation, le retrait ou l'installation des pièces en question.

### H. AVIS AU CONSOMMATEUR

1. Dans la mesure permise par la loi, la présente garantie tient lieu de toute autre garantie (écrite, orale, expresse ou tacite, y compris garanties de qualité marchande ou d'adéquation à un usage particulier).
2. Cette garantie vous accorde certains droits. Vous pouvez également avoir d'autres droits pouvant varier d'une province à l'autre.

Inscrivez votre numéro de série ici pour référence ultérieure.

N° de série : \_\_\_\_\_

Date : \_\_\_\_\_





## INTRODUCCIÓN

### SUNRISE ESCUCHA

Le agradecemos su preferencia por la silla de ruedas Guardian. Deseamos escuchar sus preguntas o comentarios acerca de este manual, la seguridad y confiabilidad de su silla y el servicio que ha recibido de su distribuidor. Por favor, tómesese la libertad de escribirnos o llamarnos al domicilio y teléfono que aparecen abajo:

#### SUNRISE MEDICAL

Departamento de Servicios al Cliente  
7477 East Dry Creek Parkway  
Longmont, CO 80503  
(303) 218-4600 o (800) 333-4000

### PARA CONTESTAR A SUS PREGUNTAS

Su distribuidor autorizado conoce bien su silla de ruedas y puede contestar a la mayoría de sus preguntas acerca de la seguridad, uso y mantenimiento de la silla. Para referencia futura, llene lo siguiente:

Distribuidor: \_\_\_\_\_

Dirección: \_\_\_\_\_

Teléfono: \_\_\_\_\_

No. Série: \_\_\_\_\_

Fecha de Compra: \_\_\_\_\_

Este manual contiene instrucciones importantes acerca de la seguridad y mantenimiento. Por favor, léalo cuidadosamente antes de usar su silla de ruedas y consúltelo tanto como sea necesario para usar la silla de manera segura y eficiente.

Si tiene alguna pregunta con respecto al uso seguro y / o ensamble, mantenimiento o especificaciones de su silla de ruedas, comuníquese a Servicios al Cliente al 800-333-4000, 303-218-4600 o en Canadá al 800-263-3390. Por favor tenga a la mano el Modelo y el Número de Série del producto.

Para servicio y reparaciones, recuerde que su distribuidor autorizado de Sunrise Medical le puede ofrecer la ayuda que necesite.

Conserve este manual en un lugar seguro para una consulta futura.

## CONSERVE ESTAS INSTRUCCIONES

## ÍNDICE

<b>INTRODUCCIÓN</b> .....	58
<b>ÍNDICE</b> .....	59
<b>SU SILLA Y SUS PARTES</b> .....	60
<b>ADVERTENCIAS GENERALES</b> .....	61
<b>ADVERTENCIAS: CAÍDAS Y VOLCADURAS</b> .....	64
<b>ADVERTENCIAS: PARA UN USO SEGURO</b> .....	68
<b>ADVERTENCIAS: COMPONENTES Y OPCIONES</b> .....	70
<b>PUNTOS BÁSICOS DE LA SILLA</b> .....	73
Plegado y Desplegado de la Silla .....	73
<b>MANTENIMIENTO</b> .....	74
A. Precauciones de Seguridad en el Mantenimiento .....	74
B. Procedimientos Sugeridos de Mantenimiento .....	74
<b>LISTA DE VERIFICACIÓN DE LA INSPECCIÓN DE SEGURIDAD</b> .....	75
<b>ESPECIFICACIONES</b> .....	76
<b>CONJUNTOS FRONTALES</b> .....	77
A. Instalación de los Reposapiés Giratorios.....	77
B. Ajuste de la Altura del Reposapiés Giratorio.....	77
C. Instalación del Reposapiernas Elevable .....	77
D. Ajuste del Reposapiernas Elevable .....	77
<b>REPOSABRAZOS</b> .....	78
A. Remoción o Reemplazo el Reposabrazos .....	78
B. Remoción del Reposabrazos Giratorio .....	78
<b>ASIENTO Y RESPALDO</b> .....	79
A. Respaldo Plegable – Solamente para Transporte.....	79
B. Reemplazo do la Tapicería del Respaldo.....	79
C. Reemplazo de la Tapicería del Asiento.....	79
<b>RUEDAS TRASERAS</b> .....	80
A. Remoción / Instalación de las Ruedas Traseras .....	80
B. Reemplazo del Aro para las Manos de la Rueda Trasera .....	80
<b>RUEDAS GIRATORIAS DELANTERAS</b> .....	81
A. Instalación/Reemplazo de las Ruedas Giratorias Delanteras y Horquillas .....	81
B. Ajuste de las Horquillas .....	81
C. Reemplazo/Reparación de la Llanta/Cámara de la Rueda Giratoria Delantera..	81
<b>ALTURA DEL ASIENTO AL PISO</b> .....	82
Cambio de la Altura del Asiento al Piso .....	82
<b>TUBOS CONTRA VOLCADURAS / SEGUROS DE LAS RUEDAS</b> .....	83
A. Los Tubos Contra Volcaduras .....	83
B. Ajuste del Seguro de la Rueda .....	83
<b>GARANTÍA</b> .....	84

## SU SILLA Y SUS PARTES

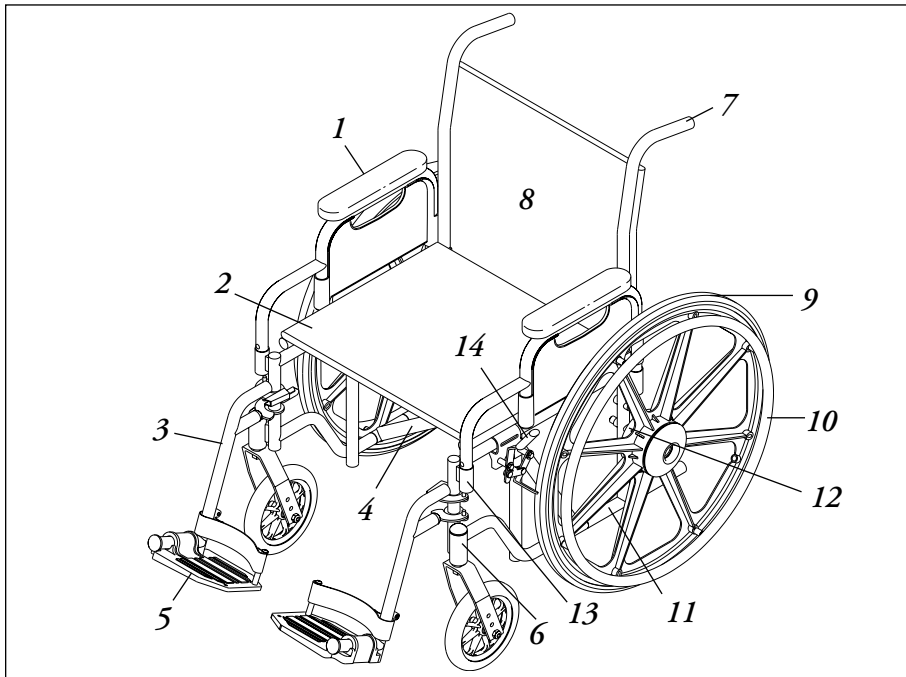

1. Reposabrazos
2. Eslinga del asiento acojinada
3. Reposapiés
4. Soporte transversal
5. Estribo levantable
6. Parte Delantera Atornillable, receptáculo de la rueda, horquilla y rueda de 20.3 cm (8 pulg.) con recubrimiento de caucho moldeado.
7. Asidero de empuje
8. Respaldo acojinado
9. Rueda recubierta de caucho moldeado de 61 cm (24 pulg.). (excepto los modelos de la Serie de Transporte 1000)
10. Aro para las manos (excepto los modelos de la Serie de Transporte 1000)
11. Armazón lateral
12. Eje roscado
13. Seguro giratorio (excepto los modelos de Reposapiés Fijo)
14. Seguro de la rueda

## LEA ESTO ANTES DE USAR LA SILLA

### A. SELECCIONE LA MEJOR SILLA Y LAS OPCIONES DE SEGURIDAD

Sunrise ofrece una variedad de diferentes estilos de sillas de ruedas para satisfacer las necesidades del usuario de silla de ruedas. Sin embargo, la selección final del tipo, opciones y ajustes de la silla de ruedas es solamente suya y la de su profesional de la salud. La selección de la mejor silla y de los ajustes de seguridad para usted depende de factores como:

1. Su discapacidad, fortaleza, equilibrio y coordinación.
2. Los tipos de riesgos que enfrentará en el uso diario (lugar donde vive y trabaja y los otros sitios donde es factible que use su silla).
3. La necesidad de opciones para su seguridad y comodidad (tales como los tubos contra volcaduras, cinturones posicionadores o sistemas especiales de sentado.)

### B. REPASE ESTE MANUAL CON FRECUENCIA

Antes de usar esta silla, usted y cada persona que le asista deben leer este manual por completo y asegurarse que sigan todas las instrucciones. Repase con frecuencia las advertencias, hasta que las aprenda de memoria.

### C. ADVERTENCIA

La palabra ADVERTENCIA se refiere a un peligro o práctica insegura que puede provocar lesiones severas o la muerte suya o de otras personas. Las Advertencias se dividen en cuatro secciones principales:

#### 1. ADVERTENCIAS GENERALES

Aquí encontrará una lista de verificación de seguridad y un resumen de los riesgos que necesita conocer antes de usar esta silla.

#### 2. ADVERTENCIAS - CAÍDAS Y VOLCADURAS

Aquí aprenderá cómo evitar una caída o volcadura mientras efectúa sus actividades cotidianas en su silla.

#### 3. ADVERTENCIAS - PARA UN USO SEGURO

Aquí aprenderá las prácticas para el uso seguro de su silla.

#### 4. ADVERTENCIAS - COMPONENTES Y OPCIONES

Aquí aprenderá acerca de los componentes de su silla y las opciones que tiene para su seguridad. Consulte a su distribuidor autorizado y a su profesional de la salud para ayudarlo a seleccionar la mejor configuración y opciones para un uso seguro.

**NOTA**— Donde se aplique, también encontrará ADVERTENCIAS en otras secciones de este manual.

Obedezca todas las advertencias de esta sección. Si no lo hace, puede ocurrir una caída, volcadura o pérdida del control y provocar lesiones severas al usuario o a otras personas.

## ADVERTENCIAS GENERALES

### A. LÍMITE DE PESO

#### ADVERTENCIA

**NUNCA** sobrepase el límite de peso listado en el producto combinado del usuario y los objetos cargados. Si sobrepasa el límite, puede ocurrir daño a su silla, una caída, volcadura o pérdida del control y provocar lesiones severas al usuario o a otras personas.

### B. CONOCIENDO SU SILLA

#### ADVERTENCIA

Cada silla de ruedas es diferente. Tómese su tiempo para aprender las características de esta silla antes de empezar a usarla. Empiece lentamente, con impulsos leves, suaves. Si usted está acostumbrado a una silla diferente, podría aplicar mucha fuerza y volcarse. Si aplica mucha fuerza, puede ocurrir daño a su silla, una caída, volcadura o pérdida del control y provocar lesiones severas al usuario o a otras personas.

### C. PARA REDUCIR EL RIESGO DE UN ACCIDENTE

#### ADVERTENCIA

1. ANTES de usarla, su profesional de la salud debe instruirlo en el uso seguro de esta silla.
2. Después de activar los seguros de las ruedas, practique doblarse, estirarse y cambiarse hasta que conozca el límite de su habilidad. Haga que alguien le ayude hasta que conozca lo que puede provocar una caída o volcadura y cómo evitarlas.
3. Tome en cuenta que debe desarrollar sus propios métodos para el uso seguro que sean los mejores para su nivel de funcionalidad y habilidad.
4. NUNCA intente una nueva maniobra por sí mismo a menos que usted esté seguro que puede hacerla con seguridad.
5. Conozca las áreas donde planea usar su silla. Tenga cuidado con los peligros y aprenda cómo evitarlos.
6. Use los tubos contra volcaduras a menos que sea un usuario capaz de esta silla y que este seguro que no tiene riesgo de volcarse.

Si no obedece estas advertencias, puede ocurrir daño a su silla, una caída, volcadura o pérdida del control y provocar lesiones severas al usuario o a otras personas.

### D. LISTA DE VERIFICACIÓN DE SEGURIDAD

#### ADVERTENCIA

#### Antes de Cada Uso de su Silla:

1. Asegúrese que su silla se desplaza con facilidad y que todas las partes funcionan bien. Busque ruidos, vibración o cambios en la facilidad de uso. (Pudieran indicar sujetadores sueltos o daño de su silla.)
2. Repare cualquier problema. Su distribuidor autorizado le puede ayudar a encontrar y corregir el problema.
3. Si su silla tiene tubos contra volcaduras, asegúrelos.

**NOTA**— Vea “Tubos Contra Volcaduras” para conocer las ocasiones en las que no debe usarlos.

Si no obedece estas advertencias, puede ocurrir daño a su silla, una caída, volcadura o pérdida del control y provocar lesiones severas al usuario o a otras personas.

## E. CAMBIOS Y AJUSTES

### ADVERTENCIA

1. Si modifica o ajusta esta silla, puede aumentar el riesgo de una volcadura A MENOS QUE también efectúe otros cambios.
2. Siempre, consulte a su distribuidor autorizado ANTES de modificar o ajustar su silla.
3. Recomendamos que use los tubos contra volcaduras hasta que se adapte al cambio y que esté seguro que no tiene riesgo de volcarse.
4. Las modificaciones no autorizadas o el uso de partes no aprobadas por Sunrise podrían cambiar la estructura de la silla. Esto anulará la garantía y puede crear un riesgo de seguridad.

Si no obedece estas advertencias, puede ocurrir daño a su silla, una caída, volcadura o pérdida del control y provocar lesiones severas al usuario o a otras personas.

## F. CONDICIONES AMBIENTALES

### ADVERTENCIA

1. Tenga más cuidado si debe usar su silla sobre una superficie húmeda o resbalosa. Si tiene dudas, pida ayuda.
2. El contacto con el agua o el exceso de humedad puede hacer que su silla se oxide o corroa. Esto puede provocar la falla de su silla.
  - a. No use su silla para bañarse, en la alberca o cualquier otro cuerpo de agua. Los tubos de la silla no son a prueba de agua y pueden oxidarse o corroerse desde adentro.
  - b. Evite el exceso de humedad (por ejemplo, no deje su silla en un baño húmedo mientras se baña.)
  - c. Seque la silla tan pronto como pueda en caso que se moje o si usa agua para limpiarla.

Si no obedece estas advertencias, puede ocurrir daño a su silla, una caída, volcadura o pérdida del control y provocar lesiones severas al usuario o a otras personas.

## G. TERRENO

### ADVERTENCIA

1. Su silla está diseñada para usarse sobre una superficie firme y nivelada, tal como el concreto, asfalto y pisos y alfombras en interiores.
2. No use su silla en arena, suelo suelto o en terreno áspero. Esto podría dañar las ruedas o los ejes o aflojar los sujetadores de su silla.

Si no obedece estas advertencias, puede ocurrir daño a su silla, una caída, volcadura o pérdida del control y provocar lesiones severas al usuario o a otras personas.

## H. USO EN LAS CALLES

### ADVERTENCIA

**En la mayoría de los estados, no es legal el uso de sillas de ruedas en carreteras públicas. Esté alerta del peligro que representan los vehículos de motor en los caminos y estacionamientos.**

1. Por la noche o cuando la iluminación es deficiente, use cinta reflejante en su silla y ropa.
2. Debido a su posición baja, podría ser difícil que lo vean los conductores de los vehículos. Haga contacto visual con los conductores antes de proseguir. Cuando tenga duda, ceda el paso hasta que sepa que es seguro pasar.

Si no obedece estas advertencias, puede ocurrir daño a su silla, una caída, volcadura o pérdida del control y provocar lesiones severas al usuario o a otras personas.

## I. SEGURIDAD DE VEHÍCULOS DE MOTOR

### ADVERTENCIA

**Las sillas de ruedas Guardian no cumplen con las normas federales para asientos de vehículos de motor.**

1. NUNCA permita que alguien se siente en esta silla cuando se encuentre en un vehículo en movimiento.
  - a. SIEMPRE cambie al usuario a un asiento de vehículo aprobado.
  - b. SIEMPRE asegure al usuario con los restrictores de movimiento apropiados del vehículo de motor.
  - c. En caso de accidente o parada súbita, el usuario podría ser lanzado de la silla. Los cinturones de la silla de ruedas no prevendrán esto y puede resultar en más lesiones provocadas por los cinturones.
2. NUNCA transporte esta silla en el asiento delantero de un vehículo. Podría moverse e interferir con el conductor.
3. SIEMPRE asegure esta silla de tal manera que no se mueva o ruede.
4. No use ninguna silla que se haya visto involucrada en un accidente de vehículo de motor.

Si no obedece estas advertencias, puede ocurrir daño a su silla, una caída, volcadura o pérdida del control y provocar lesiones severas al usuario o a otras personas.

## J. CUANDO NECESITE AYUDA

### ADVERTENCIA

#### Para el Usuario:

Asegúrese que cada persona que le ayude, lea y siga todas las advertencias e instrucciones que se apliquen.

#### Para los Ayudantes:

1. Trabaje en conjunto con el usuario de la silla, el doctor, la enfermera o terapeuta para aprender los métodos seguros mejor adaptados a sus capacidades y las del usuario de la silla.
2. Infórmele al usuario de la silla lo que planea hacer y explíquele lo que espera que él haga. Esto tranquilizará al usuario de la silla y reducirá el riesgo de accidente.
3. Asegúrese que la silla tiene asideros de empuje. Ofrecen puntos seguros para que usted sostenga la parte posterior de la silla para evitar una caída o volcadura. Revise que los asideros de empuje no giren ni se salgan.
4. Para evitar lesiones de su espalda, use una buena postura y mecánica corporal apropiada. Cuando levante o sostenga al usuario de la silla de ruedas o incline la silla, doble ligeramente sus rodillas y mantenga su espalda tan recta como pueda.
5. Recuérdele al usuario de la silla de ruedas que se incline hacia atrás cuando usted incline la silla hacia atrás.
6. Para evitar tropiezos, quite el seguro y gire los tubos contra volcaduras hacia arriba, para que no estorben. SIEMPRE asegure las ruedas traseras y asegure los tubos contra volcaduras si debe dejar solo al usuario de la silla de ruedas, aún por un momento. Esto reducirá el riesgo de una volcadura o la pérdida de control de la silla.
7. Para las instrucciones para bajar de una acera o un escalón, por favor vea la sección Bajando de una Acera o Escalón de este manual.

Si no obedece estas advertencias, puede ocurrir daño a su silla, una caída, volcadura o pérdida del control y provocar lesiones severas al usuario de la silla de ruedas o a otras personas.

## ADVERTENCIAS: CAÍDAS Y VOLCADURAS

### A. CENTRO DE EQUILIBRIO

#### ADVERTENCIA

El punto donde esta silla se volcará hacia delante, atrás o lateralmente depende de su centro de equilibrio y estabilidad. La manera como esté ajustada su silla, las opciones que seleccionó y los cambios que haga pueden afectar el riesgo de una caída o volcadura.

1. El Centro De Equilibrio Se Ve Afectado Por:
  - a. Un cambio en la configuración de su silla, incluyendo:
    - El sistema de sentado, que consiste del cojín y / o respaldo;
    - La altura del asiento y
  - b. Un cambio en la posición de su cuerpo, postura o distribución del peso.
  - c. Uso de su silla en una rampa o plano inclinado.
  - d. El uso de una mochila u otras opciones y la cantidad de peso añadido.
2. Para Reducir El Riesgo De Accidente:
  - a. Consulte a su doctor, enfermera o terapeuta para averiguar la mejor posición del eje y ruedas.
  - b. Consulte a su distribuidor autorizado ANTES de modificar o ajustar esta silla. Tenga en cuenta que podría necesitar hacer otros cambios para corregir el centro de equilibrio.
  - c. Pida que alguien le ayude hasta que conozca los puntos de equilibrio de su silla y la manera de evitar una volcadura.
  - d. Use los tubos contra volcaduras.

Si no obedece estas advertencias, puede ocurrir daño a su silla, una caída, volcadura o pérdida del control y provocar lesiones severas al usuario de la silla de ruedas o a otras personas.

### B. VISTIÉNDOSE O CAMBIÁNDOSE DE ROPA

#### ADVERTENCIA

Su peso puede cambiar de posición si se viste o cambia de ropa mientras está sentado en esta silla.

Para reducir el riesgo de caída o volcadura:

1. Gire las ruedas giratorias delanteras hasta que estén tan adelante como sea posible. Esto hace la silla más estable.
2. Asegure los tubos contra volcaduras. (Si su silla no tiene tubos contra volcadura, coloque el respaldo contra la pared y asegure las ruedas traseras.)
3. Ponga los frenos de su silla.

Si no obedece estas advertencias, puede ocurrir daño a su silla, una caída, volcadura o pérdida del control y provocar lesiones severas al usuario de la silla de ruedas o a otras personas.

### C. ROTACIONES

#### ADVERTENCIA

Hacer una "rotación" significa equilibrarse en las ruedas traseras de su silla mientras que las ruedas giratorias delanteras de su silla están al aire. Es peligroso hacer una "rotación" porque puede provocar una caída o volcadura. Sin embargo, si la hace con seguridad, una "rotación" puede ayudarle a subir aceras y a pasar obstáculos.

1. Consulte a su doctor, enfermera o terapeuta para saber si usted es un buen candidato para aprender a hacer una "rotación."
2. No intente hacer una "rotación" A MENOS QUE sea un usuario capaz de esta silla de ruedas o si tiene ayuda.

Si no obedece estas advertencias, puede ocurrir daño a su silla, una caída, volcadura o pérdida del control y provocar lesiones severas al usuario de la silla de ruedas o a otras personas.



## D. OBSTÁCULOS

### ADVERTENCIA

**Los obstáculos y peligros en los caminos (como agujeros y pavimento roto) pueden dañar su silla y podrían provocar una caída, volcadura o pérdida de control.**

#### Para evitar estos riesgos:

1. Está alerta de los peligros, revise el área delante de su silla al tiempo que viaja.
2. Asegúrese que los pisos donde usted vive y trabaja estén nivelados y sin obstáculos.
3. Quite o cubra las tiras de los umbrales entre los cuartos.
4. Instale una rampa en las puertas de entrada o salida. Asegúrese que no haya un escalón al final de la rampa.
5. Para Ayudar A corregir Su Centro De Equilibrio:
  - a. Incline la parte superior de su cuerpo ligeramente hacia ADELANTE cuando SUBA un obstáculo.
  - b. Incline la parte superior de su cuerpo hacia ATRÁS cuando vaya hacia DEBAJO DE un nivel superior a uno inferior.
6. Si su silla tiene tubos contra volcaduras, asegúrelos antes de SUBIR un obstáculo.
7. Mantenga ambas manos en los aros para las manos cuando pase un obstáculo.
8. Nunca empuje o tire de un objeto (como muebles o perillas de puertas) para impulsarse en su silla.

Si no obedece estas advertencias, puede ocurrir daño a su silla, una caída, volcadura o pérdida del control y provocar lesiones severas al usuario de la silla de ruedas o a otras personas.

## E. ESTIRÁNDOSE O INCLINÁNDOSE

### ADVERTENCIA

**Si se estira o inclina, afectará el centro de equilibrio de su silla. Esto puede provocar que se caiga o vuelque. Cuando tenga duda, pida ayuda o use un dispositivo para aumentar su alcance.**

1. NUNCA se estire o incline si debe cambiar su peso lateralmente o levantarse del asiento.
2. NUNCA se estire o incline si debe moverse hacia delante del asiento para hacerlo. Mantenga siempre sus glúteos en contacto con el respaldo.
3. Nunca estire ambos brazos (podría no poderse sujetar para evitar caerse si la silla se voltea.)
4. NUNCA se estire o incline hacia atrás a menos que su silla tenga asegurados los tubos contra volcaduras.
5. NO se estire o incline por encima el tope del respaldo. Esto podría dañar uno o ambos tubos del respaldo y provocar que usted caiga.
6. Si Usted Debe Estirarse O Inclinarsse:
  - a. No asegure las ruedas traseras. Esto crea un punto de volcadura y hace más probable una caída o volcadura.
  - b. No aplique presión en los reposapiés.

**NOTA**— Inclinarse hacia delante hace presión en los reposapiés y puede provocar que la silla se vuelque si usted se inclina mucho.

- c. Mueva su silla tan cerca como pueda del objeto que desea alcanzar.
- d. No intente levantar un objeto del piso al estirarse entre sus piernas. Tiene menos probabilidades de volcarse si se estira por un lado de su silla.
- e. Gire las ruedas giratorias delanteras hasta que estén tan adelante como sea posible. Esto hace la silla más estable.

**NOTA**— Para hacer esto: Mueva su silla pasando el objeto que desea alcanzar y luego colóquese a su lado regresando la silla. Al regresar moverá las ruedas giratorias delanteras hacia delante.

- f. Tome con firmeza la rueda trasera o un reposabrazos con una mano. Esto ayudará a evitar una caída si la silla se vuelca.

Si no obedece estas advertencias, puede ocurrir daño a su silla, una caída, volcadura o pérdida del control y provocar lesiones severas al usuario de la silla de ruedas o a otras personas.

## F. MOVIÉNDOSE HACIA ATRÁS

### ⚠ ADVERTENCIA

**Tenga mucho cuidado cuando mueva su silla hacia atrás. Su silla es más estable cuando usted se impulsa hacia delante. Puede perder el control o volcarse si una rueda trasera golpea un objeto y deja de rodar.**

1. Impulse su silla lenta y suavemente.
2. Si su silla tiene tubos contra volcaduras, asegúrelos.
3. Pare con frecuencia y revise que su camino no tiene obstáculos.

Si no obedece estas advertencias, puede ocurrir daño a su silla, una caída, volcadura o pérdida del control y provocar lesiones severas al usuario de la silla de ruedas o a otras personas.

## G. RAMPAS, PLANOS INCLINADOS Y LADERAS.

### ⚠ ADVERTENCIA

**Pasar por un plano inclinado, lo cual incluye a una rampa o ladera, cambiará el centro de equilibrio de su silla. Su silla es menos estable cuando está inclinada. Los tubos contra volcadura podrían no evitar una caída o volcadura.**

1. No use su silla en un plano inclinado mayor de 10%. (Un plano inclinado del 10% significa: un pie (30.5 cm) de elevación por cada diez pies (3.5 m) de longitud del plano.)
2. Siempre suba o baje tan recto como pueda (No "corte la esquina" en un plano inclinado o rampa.)
3. No vire ni cambie de dirección en un plano inclinado.
4. Permanezca siempre en el CENTRO de la rampa. Asegúrese que la rampa es lo suficientemente ancha que no tenga el riesgo que una rueda caiga de la rampa.
5. No se pare en un plano inclinado muy pronunciado. Si se detiene, puede perder el control de su silla.
6. NUNCA use los seguros de las ruedas traseras para decelerar o detener su silla. Esto probablemente provocará que su silla vire sin control.
7. Tenga cuidado de:
  - a. Las superficies mojadas o resbalosas.
  - b. Un cambio en el grado del plano inclinado (o un borde, tope o depresión.) Esto puede provocar una caída o volcadura.
  - c. Un escalón al final del plano inclinado. Un escalón tan pequeño como de  $\frac{1}{2}$  pulg. (2 cm) puede detener las ruedas giratorias delanteras y hacer que la silla se vuelque hacia delante.
8. Para Reducir El Riesgo De Caída O Volcadura:
  - a. Inclínese o cargue su cuerpo CUESTA ARRIBA. Esto ayudará a compensar el cambio del centro de equilibrio provocado por el plano inclinado o ladera.
  - b. Mantenga la presión en los aros para las manos para controlar su velocidad de bajada. Si va muy rápido puede perder el control.
  - c. Pida ayuda en cualquier momento en que dude.
9. Rampas En Casa Y En El Trabajo – Por su seguridad, las rampas en casa y su trabajo deben cumplir con todos los requisitos para su área. Recomendamos:
  - a. Anchura. Al menos cuatro pies (1.22 m) de anchura.
  - b. Rieles de protección. Para reducir el riesgo de una caída, los lados de la rampa deben tener rieles de protección (o bordes elevados al menos tres pulg. (7.6 cm.))
  - c. Plano inclinado. No mayor del 10%
  - d. Superficie. Plana y nivelada, con alfombra delgada u otro material antiderrapante. (Asegúrese que no haya bordes, topes o depresiones.)
  - e. Firmeza. La rampa debe ser FUERTE. Podría necesitar refuerzos para que la rampa no se "doble" cuando pase por ella.
  - f. Evite Un Escalón. Podría necesitar una sección en el tope o el fondo para suavizar la transición.

Si no obedece estas advertencias, puede ocurrir daño a su silla, una caída, volcadura o pérdida del control y provocar lesiones severas al usuario de la silla de ruedas o a otras personas.

## H. CAMBIOS

### ADVERTENCIA

**Es peligroso cambiarse usted solo. Se necesita buen equilibrio y agilidad. Tenga en cuenta que existe un punto durante cada cambio en que el asiento de la silla de ruedas no está debajo de usted. Para evitar una caída:**

1. Trabaje en conjunto con su profesional de la salud para aprender métodos seguros.
  - a. Aprenda cómo colocar su cuerpo y la manera de sujetarse durante un cambio.
  - b. Haga que alguien le ayude hasta que sepa la manera de cambiarse solo con seguridad.
2. Asegure las ruedas traseras antes de cambiarse. Esto evita que rueden las ruedas traseras.

**NOTA**— Esto NO evitará que su silla se deslice lejos de usted o se vuelque.

3. Mueva su silla tan cerca del asiento al cual se está cambiando. Si es posible, utilice una tabla para cambiarse.
4. Gire las ruedas giratorias delanteras hasta que estén tan adelante como sea posible.
5. Si puede, quite o gire los reposapiés para retirarlos del camino.
  - a. Asegúrese que sus pies no se atasquen en el espacio entre los reposapiés.
  - b. Evite cargar el peso sobre los reposapiés debido a que puede provocar que la silla se vuelque.
6. Asegúrese de retirar los reposabrazos y que no estorben.
7. Cámbiese lo más atrás del asiento que pueda. Esto reducirá el riesgo que la silla se vuelque o se deslice lejos de usted.

Si no obedece estas advertencias, puede ocurrir daño a su silla, una caída, volcadura o pérdida del control y provocar lesiones severas al usuario de la silla de ruedas o a otras personas.

## I. ACERAS Y ESCALONES

### ADVERTENCIA

1. Cada persona que le ayude debe leer y seguir las advertencias de la sección “Para un Uso Seguro.”
2. No intente subir o bajar una acera o escalón usted solo A MENOS QUE sea un usuario capaz de esta silla de ruedas y:
  - a. Pueda hacer una “rotación” con seguridad y
  - b. Esté seguro que tiene la fortaleza y equilibrio para hacerlo.
3. Destrabe y gire los tubos contra volcadura hacia arriba, fuera del camino, para que no interfieran.
4. No intente subir una acera o escalón altos (más de 4 pulg. (11 cm) de alto) A MENOS QUE tenga ayuda. Hacerlo puede provocar que su silla sobrepase el punto de equilibrio y se vuelque.
5. Suba o baje recto una acera o escalón. Si sube o baja en ángulo, una caída o volcadura es probable.
6. Tenga en cuenta que el impacto de caerse de una acera o escalón puede dañar su silla o aflojar los sujetadores.

Si no obedece estas advertencias, puede ocurrir daño a su silla, una caída, volcadura o pérdida del control y provocar lesiones severas al usuario de la silla de ruedas o a otras personas.

## J. ESCALERAS

1. NUNCA use esta silla en escaleras A MENOS QUE tenga a alguien que le ayude. Esto puede provocar una caída o volcadura.
2. Cada persona que le ayude debe leer y seguir las advertencias “Para Los Ayudantes” y “Para un Uso Seguro.”

Si no obedece estas advertencias, puede ocurrir daño a su silla, una caída, volcadura o pérdida del control y provocar lesiones severas al usuario de la silla de ruedas o a otras personas.

## K. ESCALERAS ELÉCTRICAS

NUNCA use esta silla en una escalera eléctrica, aún con un ayudante. Si lo hace, esto puede provocar una caída o volcadura.

Si no obedece estas advertencias, puede ocurrir daño a su silla, una caída, volcadura o pérdida del control y provocar lesiones severas al usuario de la silla de ruedas o a otras personas.

## ADVERTENCIAS: PARA UN USO SEGURO

### ADVERTENCIA

Ante de ayudar a un usuario de silla de ruedas, asegúrese de leer las advertencias en “Para Los Ayudantes” y de seguir todas las instrucciones que se apliquen. Tome en cuenta que necesitará aprender los métodos seguros que se adapten mejor a sus capacidades.

#### A. BAJANDO DE UNA ACERA O ESCALÓN

### ADVERTENCIA

Siga estos pasos para ayudar al usuario de silla de ruedas a bajar de una acera o escalón HACIA ATRÁS:

1. Permanezca atrás de la silla.
2. Varios pies antes de llegar al borde de la acera o escalón, voltee la silla y tire de ella hacia atrás.
3. Al tiempo que mira sobre su hombro, con cuidado camine hacia atrás hasta que baje de la acera o escalón y esté parado en el nivel inferior.
4. Tire de la silla hacia usted hasta que las ruedas traseras lleguen al borde de la acera o escalón. Entonces permita que las ruedas traseras rueden lentamente hacia el nivel inferior.
5. Cuando las ruedas traseras estén a salvo en el nivel inferior, incline la silla hacia atrás, a su punto de equilibrio. Esto levantará las ruedas giratorias delanteras de la acera o escalón.
6. Mantenga la silla equilibrada y camine con pasos cortos hacia atrás. Voltee la silla suavemente y baje las ruedas giratorias delanteras al piso.

Si no obedece estas advertencias, puede ocurrir daño a su silla, una caída, volcadura o pérdida del control y provocar lesiones severas al usuario de la silla de ruedas o a otras personas.

#### B. SUBIENDO UNA ACERA O ESCALÓN

### ADVERTENCIA

Siga estos pasos para ayudar al usuario de silla de ruedas a subir de una acera o escalón HACIA DELANTE:

1. Permanezca atrás de la silla.
2. De frente a la acera, incline la silla hacia arriba sobre sus ruedas traseras para que las ruedas giratorias delanteras suban la acera o escalón.
3. Muévase hacia delante, colocando las ruedas giratorias delanteras en el nivel superior tan pronto como esté seguro que pasaron el borde.
4. Continúe hacia delante hasta que las ruedas traseras hagan contacto con la acera o escalón. Levante y ruede las ruedas traseras hacia el nivel superior.

Si no obedece estas advertencias, puede ocurrir daño a su silla, una caída, volcadura o pérdida del control y provocar lesiones severas al usuario de la silla de ruedas o a otras personas.

#### C. SUBIENDO ESCALERAS

### ADVERTENCIA

1. Utilice al menos a dos ayudantes para subir la silla de ruedas y al usuario por las escaleras.
2. Suba la silla de ruedas y al usuario HACIA ATRÁS por las escaleras.
3. La persona de atrás tiene el control. Él o ella inclina la silla hacia atrás a su punto de equilibrio.
4. El segundo ayudante en el frente toma con firmeza una parte no desprendible del armazón frontal y levanta la silla un escalón a la vez.
5. Los ayudantes se mueven al siguiente escalón hacia arriba. Repita esto en cada escalón, hasta que llegue arriba.

Si no obedece estas advertencias, puede ocurrir daño a su silla, una caída, volcadura o pérdida del control y provocar lesiones severas al usuario de la silla de ruedas o a otras personas.

**D. BAJANDO ESCALERAS**** ADVERTENCIA**

1. Utilice al menos a dos ayudantes para bajar la silla de ruedas y al usuario por las escaleras.
2. Suba la silla de ruedas y al usuario HACIA DELANTE por las escaleras.
3. La persona de atrás tiene el control. Él o ella inclina la silla hasta el punto de equilibrio de las ruedas traseras y las rueda hasta el borde del primer escalón.
4. Un segundo ayudante se para en el tercer escalón hacia abajo y toma el armazón de la silla. Él o ella baja la silla un escalón a la vez, permitiendo que las ruedas de la silla rueden sobre el borde del escalón.
5. Los ayudantes se mueven al siguiente escalón hacia abajo. Repita esto en cada escalón, hasta que llegue abajo.

Si no obedece estas advertencias, puede ocurrir daño a su silla, una caída, volcadura o pérdida del control y provocar lesiones severas al usuario de la silla de ruedas o a otras personas.

**E. MANTENIMIENTO**** ADVERTENCIA**

1. Inspeccione y de mantenimiento a esta silla estrictamente de acuerdo a las instrucciones.
2. Si detecta un problema, asegúrese de repararlo o dar servicio a su silla antes de usarla.
3. Al menos una vez al año, haga que un distribuidor autorizado la inspeccione por completo, revise su seguridad y le dé servicio.

Si no obedece estas advertencias, puede ocurrir daño a su silla, una caída, volcadura o pérdida del control y provocar lesiones severas al usuario de la silla de ruedas o a otras personas. Para mayor información del mantenimiento vea la sección Mantenimiento.

**ADVERTENCIAS: COMPONENTES Y OPCIONES****A. TUBOS CONTRA VOLCADURAS (OPCIONALES)****⚠ ADVERTENCIA**

Los tubos contra volcaduras pueden ayudar a evitar que su silla se vuelque hacia atrás bajo la mayoría de las condiciones normales.

1. Sunrise recomienda usar los tubos contra volcaduras:
  - a. A MENOS QUE usted sea un usuario capaz de silla de ruedas y que esté seguro que no tiene riesgo de volcarse.
  - b. Cada vez que modifique o ajuste su silla. El cambio puede facilitar que se vuelque hacia atrás. Use los tubos contra volcaduras hasta que se adapte al cambio y que esté seguro que no tiene riesgo de volcarse.
2. Cuando están asegurados, (en la posición "correcta") los tubos contra volcaduras deben estar ENTRE 1 \_ a 2 pulg. (3.8 a 5.1 cm) del piso.
  - a. Si se colocan muy ALTO, pudieran no evitar una volcadura.
  - b. Si se colocan muy BAJO, podrían "agarrarse" a obstáculos esperados bajo uso normal. Si esto ocurre, usted podría caer o su silla puede volcarse.
3. Mantenga asegurados los tubos contra volcadura A MENOS QUE:
  - a. Tenga un ayudante o
  - b. Tenga que subir o bajar una acera o pasar un obstáculo y pueda hacerlo sin ellos con seguridad. En estas ocasiones, asegúrese que los tubos contra volcaduras estén levantados, sin estorbar.

Si no obedece estas advertencias, puede ocurrir daño a su silla, una caída, volcadura o pérdida del control y provocar lesiones severas al usuario de la silla de ruedas o a otras personas.

**B. REPOSABRAZOS****⚠ ADVERTENCIA**

1. NUNCA levante esta silla tomándola por los reposabrazos. Se pueden desprender o romper.
2. Levante esta silla tomándola solamente de partes no desprendibles del armazón principal.

Si no obedece estas advertencias, puede ocurrir daño a su silla, una caída, volcadura o pérdida del control y provocar lesiones severas al usuario de la silla de ruedas o a otras personas.

**C. COJINES Y ASIENTOS DE ESLINGA****⚠ ADVERTENCIA**

1. Los asientos de eslinga y los cojines nominales de espuma no están diseñados para el alivio de la presión.
2. Si usted sufre de úlceras de presión o si tiene riesgo que le aparezcan, podría necesitar un sistema de asiento especial o un dispositivo para controlar su postura. Consulte a su doctor, enfermera o terapeuta para saber si necesita tal dispositivo para su bienestar.

Si no obedece estas advertencias, puede ocurrir daño a su silla, una caída, volcadura o pérdida del control y provocar lesiones severas al usuario de la silla de ruedas o a otras personas.

**D. SUJETADORES****⚠ ADVERTENCIA**

La mayoría de los tornillos, pernos y tuercas en esta silla son sujetadores de alta resistencia. El uso de sujetadores inadecuados puede provocar la falla de su silla.

1. Use SOLAMENTE sujetadores provistos por un distribuidor autorizado.
2. Los sujetadores apretados de más o de menos pueden fallar o provocar daño a las partes de la silla.
3. Si se aflojan los tronillos o los pernos, apriételes tan pronto como pueda.

Si no obedece estas advertencias, puede ocurrir daño a su silla, una caída, volcadura o pérdida del control y provocar lesiones severas al usuario de la silla de ruedas o a otras personas.

## E. REPOSAPIÉS

### ADVERTENCIA

1. En el punto más bajo, los reposapiés deben estar AL MENOS 2 1/2 PULG. (7.6 cm) del piso. Si se colocan muy BAJO, podrían “agarrarse” a obstáculos esperados bajo uso normal. Esto puede provocar que la silla pare súbitamente y se vuelque hacia delante.
2. Para Evitar Un Tropiezo o Caída Cuando Se Cambie:
  - a. Asegúrese que sus pies no “cuelguen” o se atasquen en el espacio entre los reposapiés.
  - b. Evite cargar el peso sobre los reposapiés debido a que la silla se puede volcar hacia delante.
3. NUNCA levante esta silla tomándola por los reposapiés. Los reposapiés se desprenden y no soportan el peso de esta silla. Levante esta silla tomándola solamente de partes no desprendibles del armazón principal.

Si no obedece estas advertencias, puede ocurrir daño a su silla, una caída, volcadura o pérdida del control y provocar lesiones severas al usuario de la silla de ruedas o a otras personas.

## F. MOTOR

### ADVERTENCIA

**No instale un motor en ninguna silla de ruedas Guardian Easy Care. Si lo hace:**

1. Afectará el centro de equilibrio de su silla y puede provocar una caída o volcadura.
2. Alterará la armazón y anulará la garantía.

Si no obedece estas advertencias, puede ocurrir daño a su silla, una caída, volcadura o pérdida del control y provocar lesiones severas al usuario de la silla de ruedas o a otras personas.

## G. ASIDEROS DE EMPUJE

### ADVERTENCIA

**Cuando tenga un ayudante, asegúrese que esta silla tenga asideros de empuje.**

1. Los asideros de empuje ofrecen puntos seguros para que un ayudante sostenga la parte posterior de la silla, para evitar una caída o volcadura. Asegúrese de usar los asideros de empuje cuando tenga un ayudante.
2. Revise que los asideros de empuje no giren ni se salgan.

Si no obedece estas advertencias, puede ocurrir daño a su silla, una caída, volcadura o pérdida del control y provocar lesiones severas al usuario de la silla de ruedas o a otras personas.

## H. RUEDAS TRASERAS

### ADVERTENCIA

**Un cambio en la configuración de las ruedas traseras afectará el centro de equilibrio de su silla.**

1. Entre más mueva el eje trasero HACIA DELANTE, más probable será que su silla se vuelque hacia atrás.
2. Consulte a su doctor, enfermera o terapeuta para encontrar la mejor configuración del eje trasero para su silla. No cambie la configuración A MENOS QUE esté seguro que no tiene riesgo de volcarse.
3. Ajuste los seguros de la rueda trasera después que efectúe cualquier cambio al eje trasero.
  - a. Si no lo hace, los seguros de la rueda podrían no funcionar.
  - b. Asegúrese que el brazo del seguro de la rueda se encaje en la rueda al menos 1/8 pulg. (3 mm) cuando esté activado.

Si no obedece estas advertencias, puede ocurrir daño a su silla, una caída, volcadura o pérdida del control y provocar lesiones severas al usuario de la silla de ruedas o a otras personas.

## I. SEGUROS DE LAS RUEDAS TRASERAS

### ADVERTENCIA

Los seguros de las ruedas traseras **NO** están diseñados para decelerar o detener la silla de ruedas en movimiento. Úselos solamente para mantener inmóviles las ruedas traseras cuando su silla esté completamente detenida.

1. NUNCA use los seguros de las ruedas traseras para decelerar o detener su silla cuando esté en movimiento. Hacerlo puede provocar que vire fuera de control.
2. Para mantener las ruedas traseras inmóviles, siempre active ambos seguros de las ruedas traseras cuando se cambie de o hacia su silla.
3. Asegúrese que el brazo del seguro de la rueda se encaje en la rueda al menos 1/8 pulg. (3 mm) cuando esté activado. Si no lo hace, los seguros podrían no funcionar.

Si no obedece estas advertencias, puede ocurrir daño a su silla, una caída, volcadura o pérdida del control y provocar lesiones severas al usuario de la silla de ruedas o a otras personas.

## J. SISTEMAS DE ASIENTO MODIFICADOS

### ADVERTENCIA

El uso de un sistema de asiento no aprobado por Sunrise puede alterar el centro de equilibrio de esta silla. Esto puede provocar que la silla se vuelque.

1. No cambie el sistema de asiento de su silla A MENOS QUE consulte primero a su distribuidor autorizado.
2. El uso de un sistema de asiento no aprobado por Sunrise puede afectar el mecanismo de doblado de esta silla.

Si no obedece estas advertencias, puede ocurrir daño a su silla, una caída, volcadura o pérdida del control y provocar lesiones severas al usuario de la silla de ruedas o a otras personas.

## K. TELA DE LA TAPICERÍA

### ADVERTENCIA

1. Reemplace la tela desgastada o rota del cojín del asiento y del respaldo tan pronto como pueda. Si no lo hace, el asiento puede fallar.
2. La tela de la eslinga se debilitará con el tiempo y el uso. Busque sitios de desgaste o adelgazamiento o estiramiento de la tela en los orificios de los remaches.
3. “Dejarse caer” en su silla puede debilitar la tela y provocar la necesidad de inspeccionar y reemplazar el asiento con mayor frecuencia.
4. Tome en cuenta que el lavado o el exceso de humedad puede reducir el retardo al fuego de la tela.

Si no obedece estas advertencias, puede ocurrir daño a su silla, una caída, volcadura o pérdida del control y provocar lesiones severas al usuario de la silla de ruedas o a otras personas.



## PUNTOS BÁSICOS DE LA SILLA

### PLEGADO Y DESPLEGADO DE LA SILLA

#### ADVERTENCIA

**NUNCA** permita que sus dedos queden entre el riel del asiento y el del armazón cuando abra o pliegue esta silla. Esto puede provocar una pinchadura o lesión por aplastamiento.

#### 1. Para Plegar La Silla:

- a. Quite la inserción del respaldo (si lo hubiere.)
- b. Antes de plegar la silla asegúrese que los reposapiés no estorben. (gírelos, levántelos o quítelos.)
- c. Quite el cojín del respaldo (si lo hubiere.)
- d. Párese al lado de la silla.
- e. Sujete con ambas manos el centro del asiento y levante rápidamente hasta que la silla se pliegue.

#### 2. Para Desplegar La Silla:

- a. Párese al lado de la silla.
- b. Desde el lado, incline la silla hacia usted lo suficiente para levantar ligeramente la rueda opuesta.
- c. Oprima el riel del asiento más cercano a usted hacia abajo hasta que la silla se abra por completo.
- d. Asegúrese que los tubos del riel del asiento encajen en los receptáculos del armazón.

## MANTENIMIENTO

### A. PRECAUCIONES DE SEGURIDAD EN EL MANTENIMIENTO

#### ADVERTENCIA

Después de cualquier ajuste, reparación o servicio y ANTES de usar, asegúrese que todos los accesorios fijos estén bien asegurados, o podrían provocarse lesiones o daños.

**PRECAUCIÓN**– NO apriete de más los accesorios que se fijan al armazón. Esto puede dañar al armazón.

### B. PROCEDIMIENTOS SUGERIDOS DE MANTENIMIENTO

1. Antes de usar su silla de ruedas, asegúrese que todos los pernos y tuercas estén apretados. Busque daño o desgaste en todas las partes y reemplace. Verifique el ajuste apropiado de todas las partes.

#### ADVERTENCIA

**NO use la silla de ruedas a menos que las llantas tengan una presión apropiada (psi.) NO infle de más las llantas. El no seguir estas sugerencias puede provocar que las llantas exploten y causar daños corporales.**

2. Si las llantas son neumáticas, la presión recomendada está listada en la pared de la llanta.
3. Las ruedas y las llantas deben ser revisadas periódicamente buscando grietas y desgaste y deben ser reemplazadas cuando sea necesario por parte de su distribuidor autorizado o por un técnico calificado.
4. Revise periódicamente los aros para las manos para asegurarse que estén bien fijos a las ruedas traseras. Vea REEMPLAZO DEL ARO PARA LAS MANOS DE LA RUEDA TRASERA en el "RUEDAS TRASERAS" de este manual.
5. Ajuste periódicamente los seguros de la rueda en correlación con el desgaste de la misma. Vea AJUSTE DEL SEGURO DE LA RUEDA en el "TUBOS CONTRA VOLCADURAS / SEGUROS DE LAS RUEDAS" de este manual.
6. Revise periódicamente la rueda giratoria delantera y los cubos de las ruedas traseras para asegurarse que estén limpios.
7. Revise la Tapicería buscando colgajos, desgarres o rupturas.

**LISTA DE VERIFICACIÓN DE LA INSPECCIÓN DE SEGURIDAD**

**NOTA**— Cada seis meses, lleve su silla a un distribuidor calificado para una inspección y servicio completos. La limpieza regular revelará las partes flojas o desgastadas y mejorará el funcionamiento sin problemas de su silla. Para usarla apropiadamente y con seguridad, su silla debe ser cuidada como cualquier otro vehículo. El mantenimiento rutinario extenderá la vida y eficiencia de su silla de ruedas.

Se deben hacer los ajustes iniciales para adaptarse a su estructura corporal / preferencia personal. Posteriormente siga estos procedimientos de mantenimiento:

Inicialmente	Semanalmente	Mensualmente	Períodicamente	INSPECCIONAR/AJUSTAR...
✓	✓	✓		<b>GENERAL</b> • La silla de ruedas rueda en línea recta (sin resistencia excesiva o desviarse a un lado.)
✓		✓		<b>ASIENTO Y RESPALDO</b> • Busque rasgaduras o colgajos
✓	✓			• Busque piezas sueltas o rotas
✓				<b>RUEDAS TRASERAS</b> • Ningún movimiento lateral o roce cuando se levantan y giran
✓		✓		<b>AROS PARA LAS MANOS</b> • Busque signos de bordes ásperos o descascarillado
✓	✓			<b>RAYOS</b> • Busque rayos rotos
✓	✓			<b>RUEDAS GIRATORIAS DELANTERAS</b> • Verifique la tensión apropiada de las ruedas giratorias, las cuales deben pararse gradualmente
✓		✓		• Afloje / apriete la contratuerca si la rueda claramente se bambolea o se atasca
✓		✓		• Los cojinetes de las ruedas deben estar limpios y sin humedad
			✓	<b>PRECAUCIÓN: Como con cualquier otro vehículo, las ruedas deben ser revisadas periódicamente buscando grietas y desgaste y deben ser reemplazadas.</b>
✓	✓	✓		<b>LLANTAS</b> • Busque aplanamientos y desgaste
✓	✓			• Si tiene neumáticos, verifique su inflado apropiado
			✓	<b>PRECAUCIÓN: Como con cualquier otro vehículo, las ruedas deben ser revisadas periódicamente buscando grietas y desgaste y deben ser reemplazadas.</b>
✓		✓		<b>SEGUROS DE LAS RUEDAS</b> • No interfiera con las ruedas cuando estén rodando
✓	✓			• Puntos de pivote apretados y sin desgaste
✓		✓		• Seguros de las ruedas fácil de activar
✓		✓		<b>LIMPIEZA</b> • Limpie la tapicería y los reposabrazos

## ESPECIFICACIONES

	TRANSPORTE	ESTÁNDAR	USO PESADO	PLUS*	LIGERA	ALTA RESISTENCIA LIGERA
<b>ANCHURA DEL ASIENTO</b>	43,2, 48,3 cm (17, 19 pulg.)	40,6, 45,7 cm (16 & 18 pulg.)	50,8, 55,9, 61 cm (20, 22 & 24 pulg.)	66, 71, 76 cm (20, 22 & 24 pulg.)	40,6, 45,7, 50,8 cm (16, 18 & 20 pulg.)	40,6, 45,7, 50,8 cm (16, 18 & 20 pulg.)
<b>PROFUNDIDAD DEL ASIENTO</b>	40,6 cm (16 pulg.)	40,6 cm (16 pulg.)	45,7 cm (18 pulg.) 40,6 cm (16 pulg.)*	50,8 CM (20 po)	40,6 cm (16 pulg.)	40,6 cm (16 pulg.)
<b>ANCHURA TOTAL</b>						
BRAZO PERMANENTE	54,6, 59,7 cm (21 1/2, 23 1/2 pulg.)	57,1, 62,2 cm (22 1/2, 24 1/2 pulg.)	N/D	N/D	N/D	N/D
BRAZO DESPRENDIBLE	N/D	62,2, 67,3 cm (24 1/2, 26 1/2 pulg.)	74,9, 77,5, 82,6 cm (29 1/2, 30 1/2, 32 1/2 pulg.)	66, 71, 98 cm (35, 37, & 39 pulg.)	58,4, 63,5, 68,5 cm (23, 25, 27 pulg.)	58,4, 63,5, 68,5 cm (23, 25, 27 pulg.)
<b>PROFUNDIDAD TOTAL (SIN ACCESORIOS)</b>	61 cm (24 pulg.)	Fijo 81,3 cm (32 pulg.) Despr. 73,7 cm (29 pulg.)	81,3 cm (32 pulg.) 73,7 cm (29 pulg.)*	94 cm (37 po)	77,5 cm (30 1/2 pulg.)	77,5 cm (30 1/2 pulg.)
<b>ASIENTO AL PISO</b>						
ADULTO	48,2 cm (19 pulg.)	50,2 cm (19 3/4 pulg.)	50,2 cm (19 3/4 pulg.)	50,2 cm (19 3/4 pulg.)	50,2 cm (19 3/4 pulg.)	50,2 cm (19 3/4 pulg.)
HEMI	N/D	45,1 cm (17 3/4 pulg.)	45,1 cm* (17 3/4 pulg.)*		45,1 cm (17 3/4 pulg.)	45,1 cm (17 3/4 pulg.)
<b>ESTILO DE RESPALDO</b>	Fijo y Plegable	Fijo	Fijo	Fijo	Fijo	Ajustable
<b>ALTURA DEL RESPALDO</b>	43,2 cm (17 pulg.)	40,6 cm (16 pulg.)	40,6 cm (16 pulg.)	45,7 cm (18 pulg.)	40,6 cm (16 pulg.)	40,6-45,7 cm (16-18 pulg.)
<b>ESTILOS DE REPOSABRAZOS</b>	Fijo Longitud Total	Fijo Longitud Total Desprendible Longitud Escritorio	Desprendible Longitud Total Desprendible Longitud Escritorio	Desprendible Longitud Escritorio	Desprendible Longitud Escritorio	Desprendible Brazo Escritorio Giratorio
<b>CONJUNTO FRONTAL</b>	Reposapiés Giratorio	Conjunto Frontal Fijo Reposapiés Giratorio Reposapiernas Elevable	Reposapiés Giratorio Reposapiernas Elevable	Reposapiés Giratorio Reposapiernas Elevable	Reposapiés Giratorio Reposapiernas Elevable	Reposapiés Giratorio Reposapiernas Elevable
<b>EJE TRASERO</b>	Sola Posición	Posición Dual	Sola Posición Posición Dual*	Sola Posición	Posición Dual	Posición Dual
<b>RUEDAS TRASERAS</b>	20,3 x 2,5 cm Caucho Sólido	Compuesto con Rayos	Compuesto con Rayos	Aleación con Rayos	Compuesto con Rayos	Compuesto con Rayos
<b>AROS PARA LAS MANOS</b>	N/D	Compuesto	Cromo	Cromo	Compuesto	Aluminio
<b>SEGUROS DE LAS RUEDAS</b>	Empuje para Asegurar	Empuje para Asegurar	Empuje para Asegurar	Tirón para Asegurar	Empuje para Asegurar	Tirón para Asegurar
<b>TAMAÑO DE LAS RUEDAS GIRATORIAS</b>	20,3 x 2,5 cm (8x1 pulg.)	20,3 x 2,5 cm (8x1 pulg.)	20,3 x 5, cm (8x2 pulg.)	20,3 x 5, cm (8x2 pulg.)	20,3 x 2,5 cm (8x1 pulg.)	20,3 x 2,5 cm (8x1 pulg.)
<b>TAPICERÍA</b>	Nilón	Vinilo	Vinilo	Nilón	Nilón	Nilón

\*50,8 cm (20 pulg.) solamente

## CONJUNTOS FRONTALES

### ⚠ ADVERTENCIA

Después de cualquier ajuste, reparación o servicio y ANTES de usar, asegúrese que todos los accesorios fijos estén bien asegurados, o podrían provocarse lesiones o daños.

#### A. INSTALACIÓN DE LOS REPOSAPIÉS GIRATORIOS (FIGURA 1)

1. Gire el reposapiés hacia un lado (el estribo abierto está perpendicular a la silla de ruedas.)
2. Instale las bisagras (A) en el reposapiés en las clavijas de la bisagra (B) del armazón de la silla de ruedas.
3. Gire el reposapiés hacia adentro de la silla hasta que se ajuste en su sitio.

**NOTA**– El estribo estará en el interior de la silla de ruedas cuando esté en su sitio.

4. Repita este procedimiento para el otro reposapiés.
5. Para liberar el reposapiés, empuje hacia adentro la palanca de liberación (C) del reposapiés y gire el reposapiés hacia fuera.

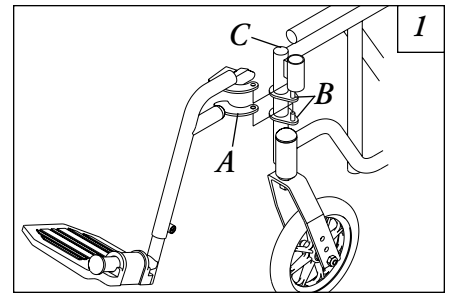

#### B. AJUSTE DE LA ALTURA DEL REPOSAPIÉS GIRATORIO (FIGURA 2)

**NOTA**– Desactive el mecanismo del seguro del reposapiés y sáquelo de las clavijas de la bisagra. Colóquelo sobre una superficie plana para simplificar este procedimiento.

1. Quite las protecciones de impacto y / o la tira para la pantorrilla, si es necesario.
2. Afloje, pero no quite el perno y la contratuerca (D) que aseguran la parte inferior del reposapiés (E) al soporte de la parte superior del mismo (F).
3. Coloque la parte inferior del reposapiés a la altura adecuada.
4. Apriete bien el perno y la contratuerca.
5. Repita este procedimiento para el otro reposapiés, si es necesario.
6. Coloque nuevamente las protecciones de impacto y / o la tira para la pantorrilla, si es necesario.

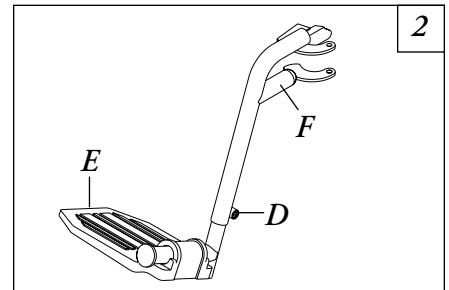

#### C. INSTALACIÓN DEL REPOSAPIERNAS ELEVABLE (FIGURA 3)

1. Coloque el reposapiernas en la parte externa de la silla de ruedas e instale las bisagras (A) en las clavijas de la bisagra (B) del armazón de la silla de ruedas.
2. Gire el reposapiernas hacia adentro de la silla de ruedas hasta que se ajuste en su sitio.
3. Repita este procedimiento para el otro reposapiernas.
4. Una vez sentado en la silla de ruedas, ajuste el reposapiés a la altura correcta al aflojar la contratuerca (D) y deslizando hacia arriba el tubo de la parte inferior del reposapiés (F) hasta lograr la altura deseada.
5. Apriete bien la contratuerca.
6. Para soltar el reposapiernas, empuje la palanca de liberación (G) hacia adentro de la silla de ruedas (mirando hacia el frente de la silla de ruedas) y gire el reposapiernas hacia fuera de la silla de ruedas.

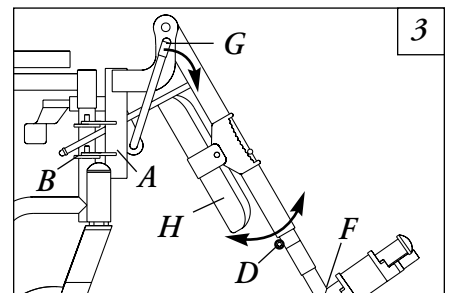

#### D. AJUSTE DEL REPOSAPIERNAS ELEVABLE (FIGURA 3, 4, 5)

**NOTA**– Los ajustes de los Reposapiernas Fijos se efectúan de la misma manera que los del reposapiernas elevable.

1. Para ajustar el reposapiernas elevable, levante las piernas hasta obtener la altura deseada.
2. Para colocar nuevamente el reposapiernas en la posición normal, sostenga la pierna con una mano y empuje la palanca de liberación (G) hacia abajo con la otra mano.
3. Para ajustar el cojín para la pantorrilla (H), gire el cojín hacia fuera de la silla de ruedas (Fig. 4).
4. Deslice el cojín hacia arriba o abajo hasta obtener la altura deseada (Fig. 4).
5. Para asegurar el cojín para la pantorrilla, gire el cojín hacia adentro de la silla de ruedas (Fig. 5).

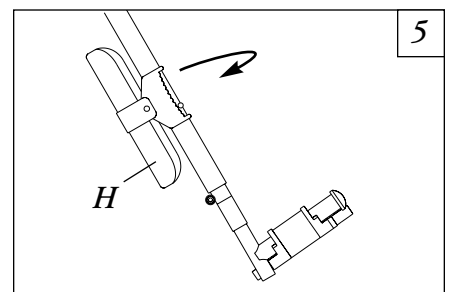
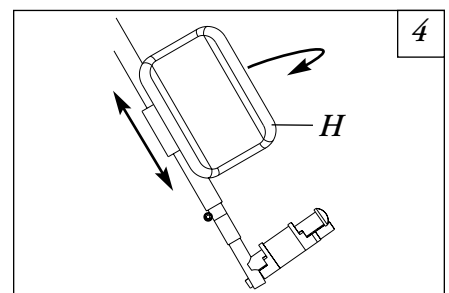

## REPOSABRAZOS

### ⚠ ADVERTENCIA

Después de cualquier ajuste, reparación o servicio y ANTES de usar, asegúrese que todos los accesorios fijos estén bien asegurados, o podrían provocarse lesiones o daños.

#### A. REMOCIÓN O REEMPLAZO EL REPOSABRAZOS (FIGURA 1) (Reposabrazos desmontable solamente)

### ⚠ ADVERTENCIA

Asegúrese que el reposabrazos está bien asegurado ANTES de usar la silla de ruedas.

1. Oprima el botón de liberación del reposabrazos (A) localizado en el reposabrazos.
2. Quite el reposabrazos de los receptáculos (B) al tirar hacia arriba de forma recta.
3. Reemplace el reposabrazos al seguir los PASOS 1 – 2 de manera inversa.

#### GUARDIAN PLUS™ MODELOS

Los apoyabrazos se pueden invertir para permitir el mayor acceso para propulsar.

#### B. REMOCIÓN DEL REPOSABRAZOS GIRATORIO (Reposabrazos 4000 Serie solamente)

### ⚠ ADVERTENCIA

Asegúrese que el reposabrazos está bien asegurado ANTES de usar la silla de ruedas.

1. Oprima la palanca de liberación del reposabrazos localizado en el reposabrazos.
2. Gire el reposabrazos hacia atrás.
3. Saque el perno de la parte posterior del reposabrazos y tire del reposabrazos hacia arriba para quitarlo.
3. Reemplace el reposabrazos al seguir los PASOS 1 – 3 de manera inversa.

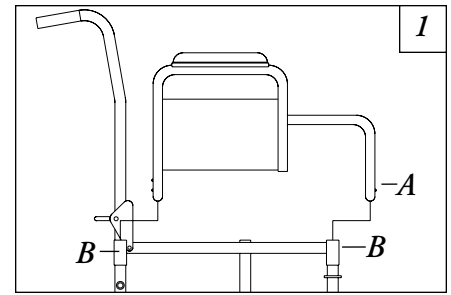

**ASIENTO Y RESPALDO****⚠ ADVERTENCIA**

Después de cualquier ajuste, reparación o servicio y ANTES de usar, asegúrese que todos los accesorios fijos estén bien asegurados o podrían provocarse lesiones o daños.

**A. RESPALDO PLEGABLE – SOLAMENTE PARA TRANSPORTE (FIGURA 1)****Plegado:**

1. Levante las dos palancas de liberación (A) en los bastones (B) del respaldo.
2. Tire hacia atrás los asideros (C) hasta la posición deseada.

**Desplegado:**

1. Tire de los dos bastones hasta que las palancas de liberación se ajusten en su sitio.

**NOTA**— escuchará un sonido.

2. Tire de los asideros para asegurarse que el respaldo está asegurado en su sitio.

**⚠ ADVERTENCIA**

Asegúrese que las palancas de liberación estén bien aseguradas ANTES de usar la silla de ruedas.

**B. REEMPLAZO DE LA TAPICERÍA DEL RESPALDO (FIGURA 2)**

1. Quite los tornillos y arandelas que aseguran la tapicería existente del respaldo a los bastones del mismo.
2. Coloque la tapicería (D) nueva del respaldo en los bastones como se muestra en la FIGURA 2.
3. Apriete bien la tapicería nueva en los bastones del respaldo con los tornillos (E) y arandelas (F).

**C. REEMPLAZO DE LA TAPICERÍA DEL ASIENTO (FIGURA 3)**

1. Quite los ocho tornillos (G) que aseguran la tapicería (H) existente del asiento a los soportes transversales.
2. Quite de los soportes transversales la tapicería existente del asiento.
3. Instale la tapicería nueva del asiento al seguir los PASOS 1 – 2 de manera inversa.

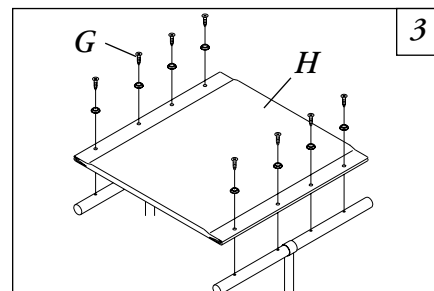
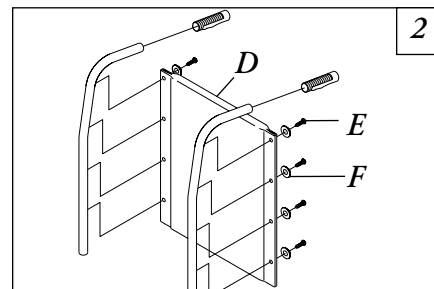
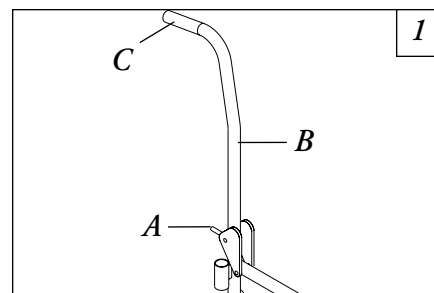

**RUEDAS TRASERAS****⚠ ADVERTENCIA**

Después de cualquier ajuste, reparación o servicio y ANTES de usar, asegúrese que todos los accesorios fijos estén bien asegurados, o podrían provocarse lesiones o daños.

**A. REMOCIÓN / INSTALACIÓN DE LAS RUEDAS TRASERAS (FIGURA 1)**

1. Quite el guardapolvo (A) (si lo tiene), el tornillo hex (B) y la contratuerca (C) que aseguran la rueda trasera (D) y el espaciador (E) del eje a la silla de ruedas.
2. Repita el PASO 1 para la rueda trasera opuesta.
3. Para reinstalar la rueda trasera en la silla de ruedas, invierta los PASOS 1 – 2.

**NOTA**– Asegúrese que el espaciador del eje se encuentre entre la rueda trasera y el armazón de la silla de ruedas.

**B. REEMPLAZO DEL ARO PARA LAS MANOS DE LA RUEDA TRASERA (FIGURA 2)**

1. Quite la rueda trasera de la silla de ruedas.
2. Quite los tornillos (F) y arandelas que aseguran el aro para las manos (G) a la rueda trasera.
3. Quite el aro para las manos existente.
4. Instale el aro para las manos nuevo al seguir los PASOS 1 -3 de manera inversa.
5. Repita el procedimiento para la rueda trasera opuesta, si es necesario.

**⚠ ADVERTENCIA**

El reemplazo de la llanta o cámara de la rueda trasera DEBE ser efectuado por un técnico calificado.

**PRECAUCIÓN**– Como con cualquier otro vehículo, las ruedas deben ser revisadas periódicamente buscando grietas y desgaste y deben ser reemplazadas.

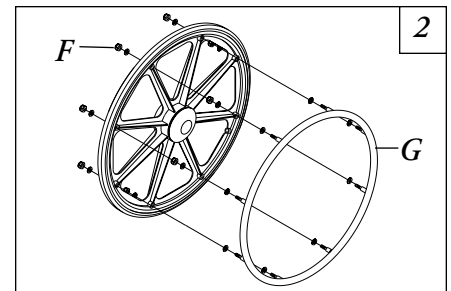
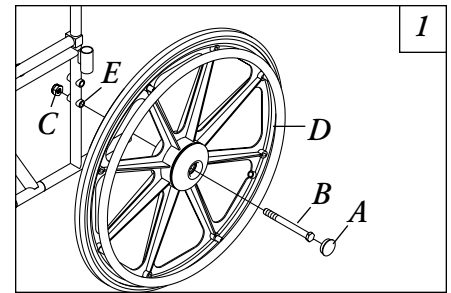



**RUEDAS GIRATORIAS DELANTERAS****⚠ ADVERTENCIA**

Después de cualquier ajuste, reparación o servicio y ANTES de usar, asegúrese que todos los accesorios fijos estén bien asegurados, o podrían provocarse lesiones o daños.

**A. INSTALACIÓN / REEMPLAZO DE LAS RUEDAS GIRATORIAS DELANTERAS Y LAS HORQUILLAS (FIGURA 1)**

1. Saque la rueda giratoria (A) de la horquilla (B). Vea REEMPLAZO DE LAS RUEDAS GIRATORIAS DELANTERAS en esta sección del manual.
2. Quite el guardapolvo (C).
3. Quite la contratuerca (D) y la arandela de nilón (E) que aseguran la válvula a la cámara de la rueda giratoria (F).
4. Saque la horquilla de la cámara de la rueda giratoria.
5. Meta la horquilla nueva en la cámara de la rueda giratoria y reensamble invirtiendo los PASOS 1 – 4.
6. Ajuste las horquillas. Vea AJUSTE DE LAS HORQUILLAS en esta sección del manual.
7. Repita los PASOS 1 – 6 para la horquilla opuesta, si es necesario.

**B. AJUSTE DE LAS HORQUILLAS (FIGURA 1)**

1. Quite el guardapolvo (C).
2. Para apretar apropiadamente el sistema de la chumacera de la rueda giratoria y evitar la vibración, efectúe la siguiente revisión:
  - a. Voltee la silla de espalda al piso.
  - b. Gire simultáneamente ambas horquillas y ruedas giratorias hasta el tope de su arco.
  - c. Deje que las ruedas giratorias caigan al fondo de su arco (las ruedas deben girar una vez hacia un lado y luego, inmediatamente parar en una posición hacia abajo en línea recta.)
  - d. Ajuste las contratuercas (D) como se necesite para dar libertad de giro a la rueda giratoria.
3. Pruebe la maniobrabilidad de la silla.
4. Reajuste las contratuercas si es necesario y repita los PASOS 2 – 3 hasta que esté correcto.
5. Coloque nuevamente el guardapolvo sobre la contratuerca y tuerca.

**C. REEMPLAZO / REPARACIÓN DE LA LLANTA / CÁMARA DE LA RUEDA GIRATORIA DELANTERA (FIGURA 2)****⚠ ADVERTENCIA**

El reemplazo de la llanta o cámara de la rueda giratoria delantera DEBE ser efectuado por un técnico calificado.

**PRECAUCIÓN**– Como con cualquier otro vehículo, las ruedas deben ser revisadas periódicamente buscando grietas y desgaste y deben ser reemplazadas.

1. Quite el tornillo hex (F), arandelas (G) y la contratuerca (H) que aseguran a las ruedas giratorias (A) delanteras a las horquillas (B).

**NOTA**– Se usan arandelas solamente en sillas de ruedas de USO PESADO / EXTRA ANCHA.

2. Instale la rueda giratoria delantera nueva en la silla de ruedas al invertir el PASO 1.
3. Repita los PASOS 1 -2 para la rueda giratoria delantera opuesta, si es necesario.

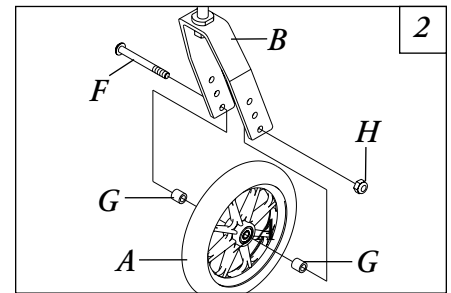
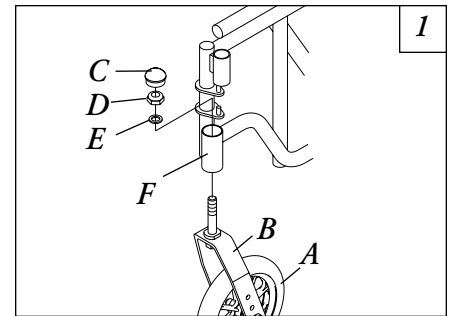

**ALTURA DEL ASIENTO AL PISO (Modelos de eje dual solamente)****⚠ ADVERTENCIA**

Después de cualquier ajuste, reparación o servicio y ANTES de usar, asegúrese que todos los accesorios fijos estén bien asegurados, o podrían provocarse lesiones o daños.

**CAMBIO DE LA ALTURA DEL ASIENTO AL PISO (FIGURAS 1 Y 2)****⚠ ADVERTENCIA**

Cuando cambie la altura del asiento al piso, la altura de los tubos contra volcaduras también debe ser ajustada.

**NOTA**— El fabricante recomienda que el siguiente procedimiento sea efectuado por un distribuidor autorizado por el fabricante o un técnico calificado.

1. Quite las ruedas traseras de la silla de ruedas. Vea REMOCIÓN / INSTALACIÓN DE LAS RUEDAS TRASERAS en el “RUEDAS TRASERAS” en este manual.
2. Quite las ruedas giratorias delanteras de la silla de ruedas. Vea REEMPLAZO DE LAS RUEDAS GIRATORIAS DELANTERAS en el “RUEDAS GIRATORIAS DELANTERAS” de este manual.
3. Vea la tabla de la rueda giratoria / horquilla delanteras y tamaños de ruedas para determinar las posiciones de montaje para las alturas obtenibles del asiento al piso.
4. Reinstale las ruedas giratorias delanteras en la silla de ruedas. Vea REEMPLAZO DE LAS RUEDAS GIRATORIAS DELANTERAS en el “RUEDAS GIRATORIAS DELANTERAS” de este manual.
5. Reinstale las ruedas traseras en la silla de ruedas. Vea REMOCIÓN / INSTALACIÓN DE LAS RUEDAS TRASERAS en el “RUEDAS TRASERAS” en este manual.
6. Ajuste los tubos contra volcaduras de acuerdo a la NUEVA altura del asiento al piso. Vea LOS TUBOS CONTRA VOLCADURAS en el “TUBOS CONTRA VOLCADURAS / SEGUROS DE LAS RUEDAS” de este manual.

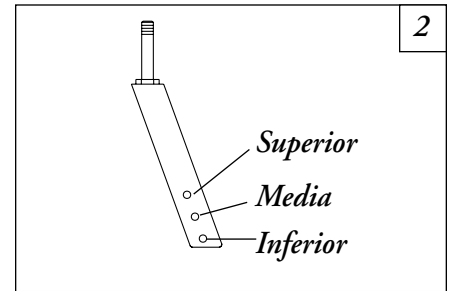
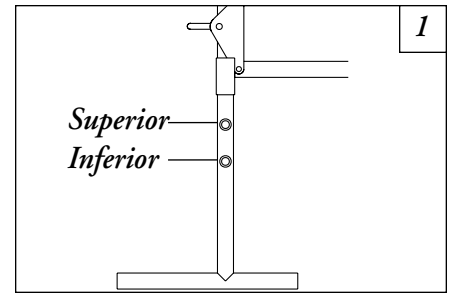

ASIENTO AL PISO ALTURA	POSICIÓN DE MONTAJE DE LA RUEDA GIRATORIA GIRATORIA DELANTERA	TAMAÑO DE RUEDA TRASERA	POSICIÓN DE MONTAJE DE LA RUEDA TRASERA
45 cm (17 3/4 pulg.)	SUPERIOR	24 pulg.	SUPERIOR
50 cm (19 3/4 pulg.)	INFERIOR	24 pulg.	INFERIOR

**TUBOS CONTRA VOLCADURAS / SEGUROS DE LAS RUEDAS****⚠ ADVERTENCIA**

Después de cualquier ajuste, reparación o servicio y ANTES de usar, asegúrese que todos los accesorios fijos estén bien asegurados, o podrían provocarse lesiones o daños.

**A. LOS TUBOS CONTRA VOLCADURAS****⚠ ADVERTENCIA**

El fabricante recomienda encarecidamente que los ordene como una medida de seguridad adicional para el usuario de la silla de ruedas.

**⚠ ADVERTENCIA**

Los tubos contra volcaduras DEBEN estar instalados y asegurados. Asegúrese que el botón de liberación del tubo contra volcaduras sobresalga del orificio del fondo del armazón de la silla de ruedas.

**⚠ ADVERTENCIA**

Asegúrese que ambos tubos contra volcaduras estén ajustados a la misma altura.

**B. AJUSTE DEL SEGURO DE LA RUEDA (FIGURA 1)**

**NOTA**— Antes de ajustar o reemplazar los seguros de las ruedas, asegúrese que las llantas estén infladas a las psi recomendadas en la pared de las mismas.

1. Asegúrese que los Seguros de las Ruedas (A) estén en posición abierta (destrabadas.)
2. Afloje el perno y contratuerca (B) que aseguran el seguro de la rueda al armazón de la silla de ruedas (C).
3. Ajuste la posición del seguro de la rueda hasta que la medida entre la rueda trasera (D) y la zapata del seguro (E) sea entre 5/32 y 5/16 pulg. (0.4 a 0.8 cm.)
4. Apriete bien el perno y la contratuerca
5. Active el seguro de la rueda y empuje la silla de ruedas para determinar si el seguro aprieta la zapata del seguro lo suficiente para detener la silla de ruedas.
6. Repita los procedimientos antes mencionados hasta que el seguro de la rueda detenga la silla de ruedas.
7. Repita los PASOS 1 – 5 para el seguro de la rueda opuesta.
8. Si no puede obtener el espacio de 5/32 y 5/16 pulg. (0.4 a 0.8 cm), quite el perno y la contratuerca que fijan al seguro de la rueda a la silla de ruedas y monte el seguro de la rueda en una de las dos posiciones de montaje.
9. Repita los PASOS 1 – 6 hasta que el seguro de la rueda detenga la silla de ruedas.

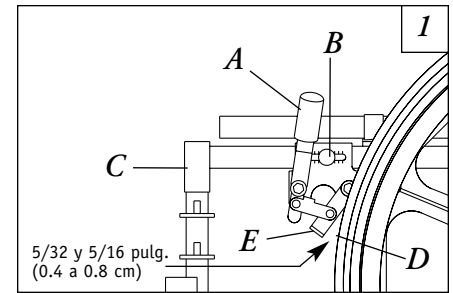

## GARANTÍA

### A. GARANTÍA DE POR VIDA LIMITADA / 5 AÑOS

Sunrise le garantiza al comprador original el armazón y los soportes transversales de las sillas de ruedas de las Series 1000, 2000, 2000HD y 3000 contra defectos de los materiales y mano de obra por cinco años. Sunrise le garantiza el armazón y los soportes transversales de 4000 Serie de ruedas contra defectos de los materiales y mano de obra por la vida útil de la silla de ruedas.

### B. POR TRES AÑOS

Sunrise le garantiza al comprador original las ruedas de esta silla de ruedas contra defectos de los materiales y mano de obra por cinco años.

### C. POR NOVENTA DÍAS

Sunrise le garantiza al comprador original la tapicería de esta silla de ruedas contra defectos de los materiales y mano de obra por 90 días.

### D. POR UN AÑO

Sunrise garantiza contra defectos de los materiales y mano de obra todas las demás partes y componentes de esta silla de ruedas hechos por un año a partir de la fecha de compra del primer consumidor.

### E. LIMITACIONES

1. No garantizamos:
  - a. Daños por negligencia, mal uso o instalación o reparación inapropiadas.
  - b. Daños por sobrepasar el límite de peso listado en el producto.
2. Esta garantía será NULA si es removida o alterada la etiqueta original del número de serie de la silla.
3. La garantía se aplica en los EE.UU./Canadá solamente. Verifique con su distribuidor para averiguar cuáles garantías internacionales se aplican.

### F. LO QUE HAREMOS

Nuestra única responsabilidad es reparar o reemplazar las partes cubiertas. Este es el único remedio para los daños consecuenciales.

### G. LO QUE USTED DEBE HACER

1. Obtener de nosotros, mientras esta garantía esté en efecto, la autorización previa para el retorno o reparación de las partes cubiertas.
2. Regresar la silla de ruedas o la(s) parte(s), con porte pagado a: Sunrise Medical, 2660 Sarnen St., San Diego, CA 92154.
3. Pagar el costo de la mano de obra para instalar, remover o reparar las partes.

### H. AVISO AL CONSUMIDOR

1. Si la ley lo permite, esta garantía toma el lugar de cualquier otra garantía (escrita o verbal, expresa o implícita, incluyendo la garantía de comerciabilidad o idoneidad para un propósito en particular.)
2. Esta garantía le otorga ciertos derechos legales. Usted podría tener también otros derechos, los cuales varían de estado a estado.

Anote su número de serie aquí para una referencia a futuro.

No. Serie: \_\_\_\_\_

Fecha: \_\_\_\_\_









---

**Manufactured for:**  
**Fabriqu  pour :**  
**Fabricado para:**

**Sunrise Medical, Inc.**  
7477 East Dry Creek Parkway  
Longmont, CO 80503  
USA  
303-218-4600  
800-333-4000

**Made in China**  
**Fabriqu  en Chine**  
**Hecho en China**