

— Operating Instructions —

Model Number LTS80A*

© Copyright 2003, Alliance Laundry Systems LLC



www.comlaundry.com

Part No. 686922R2
October 2003

Operating Instructions

Model Number LTS80A*

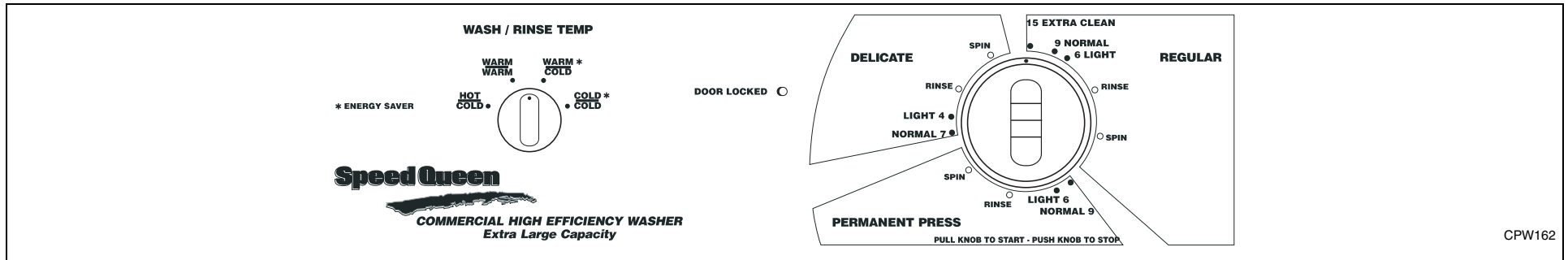

WARNING

To reduce the risk of fire, electric shock, serious injury or death to persons, read the **IMPORTANT SAFETY INSTRUCTIONS** in the Use and Care Guide before operating your washer.

W018E

NOTE: Always follow manufacturer's care labels.

Determine Proper Cycle

Regular Cycle

Use for sturdy items, like play or work clothes, towels, T-shirts, etc. The wash time selection will depend on the type of fabric and the amount of soil. For the best results when cleaning heavily soiled items, use a longer wash time (15 minutes maximum). Lightly soiled items require less wash time. There are three settings in the REGULAR cycle — Extra Clean, Normal and Light. The number shown next to the settings is the length of tumbling in minutes. (For example: Setting the timer on Extra Clean will be a 15 minute tumble, including pauses.)

Permanent Press Cycle

Use for permanent press items and synthetics. The wash time selection will depend upon the type of fabric and amount of soil. There are two settings in the PERMANENT PRESS cycle — Normal and Light. The number shown next to these settings is the length of tumbling in minutes. (For example: Setting the timer on Normal will be a nine minute tumble, including pauses.)

Delicate Cycle

Wash delicate items usually washed before by hand on this cycle. There are two settings in the DELICATE cycle — Normal and Light. The number shown next to these settings is the length of tumbling in minutes. (For example: Setting the timer on Normal will be a seven minute tumble, including pauses.)

To Wash Clothes

IMPORTANT: Before using your new washer, make sure the washer cord is plugged into a 120 Volt electrical outlet that has the proper grounding and polarity. Make sure the washer hoses are connected to the hot and cold water faucets, and that the faucets are turned on. Be sure the drain hose is not kinked and is inserted into a drain. Refer to the **INSTALLATION INSTRUCTIONS** for details of proper washer installation.

IMPORTANT: Prior to first wash, use an all-purpose cleaner, or a detergent and water solution, and a damp cloth to remove shipping dust from inside of washtub.

IMPORTANT: Remove all sharp objects from laundry to avoid tears and rips to items during normal machine operation.

1. Get the clothes ready for washing. Empty pockets and cuffs. Sort items into separate loads. Pretreat stains and heavily soiled areas.

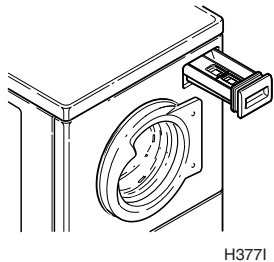

2. Measure and add **low sudsing detergent**, fabric softener, and bleach to the dispenser drawer. Refer to section on **Using Your Dispenser Drawer**.

IMPORTANT: If using detergents made for topload washers, avoid oversudsing by using 1/4 cup regular detergent (1/2 of the recommended amount).

3. Load clothes into wash drum. Refer to section on **Load Sizes** in your Use and Care Guide.

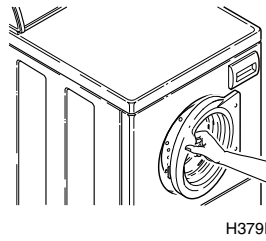
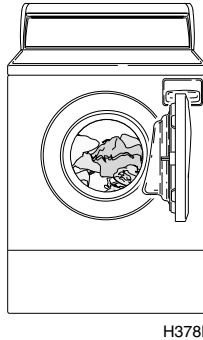

4. Close the loading door tightly. The washer will not operate with the loading door open.

WARNING

To reduce the risk of fire, electric shock, serious injury or death to persons, read the IMPORTANT SAFETY INSTRUCTIONS in the Use and Care Guide before operating your washer.

W018E

5. Set WASH/RINSE temperatures.

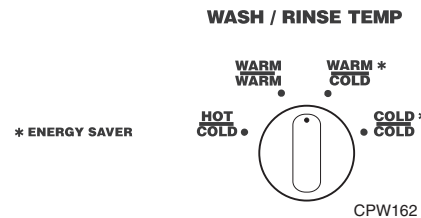

There are four WASH/RINSE temperatures available — Hot Wash/Cold Rinse, Warm Wash/Cold Rinse, Warm Wash/Warm Rinse, and Cold Wash/Cold Rinse.

Refer to the chart on the following page for the temperature that works best for your garments.

The Hot Wash temperature is determined by the actual temperature of the hot water supplied to the washer. Hot water is the most effective for cleaning, but it is not recommended for all fabric types (read labels).

The Warm Wash is useful for providing a thorough cleaning on lightly soiled clothing without damaging fabric or adding to color fading.

The Warm Rinse is useful in preventing wrinkles on certain fabrics. Check labels for fabric manufacturer's recommendations.

The Cold Wash is ideal for delicate items. Although its cleaning abilities are not as great as with hot or warm water, it is useful for colors that bleed easily and for sensitive fabrics.

The Cold Rinse is optional in every cycle and is the most beneficial for fabrics. **Cold rinses reduce wrinkling and color fading. In addition, cold rinses will save money and energy.**

NOTE: The Energy Saver settings, marked with an asterisk (*), show which temperature settings will use the least energy.

NOTE: Always follow manufacturer's care labels.

Hot Approximately 120°F (or as determined by outside hot water supply)	<ul style="list-style-type: none"> • Sturdy whites and colorfast items. • Work clothes. 	<ul style="list-style-type: none"> • Heavily soiled items. • Diapers.
Warm Approximately 100°F	<ul style="list-style-type: none"> • Light and moderately soiled items. • Non-colorfast or dark colors. • Permanent press. 	<ul style="list-style-type: none"> • Silks, woolens, nylon, acrylic. • Rinsing of some items.
Cold Approximately 65°F	<ul style="list-style-type: none"> • Non-colorfast items. • Extra delicate clothing. 	<ul style="list-style-type: none"> • Rinsing of most items.

- Select the cycle according to the type of fabric being washed. Push the timer knob in and turn clockwise to the desired cycle and wash time. Use the indicator dot on the knob as a guide.

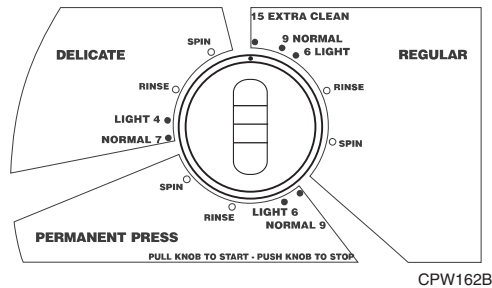

- Pull the timer knob out to start the washer. The “DOOR LOCKED” light will come on after a short delay, water fill will begin, and wash drum will begin tumbling.

NOTE: Washer door MUST be closed tightly to start washer.

If items need to be added or removed after a cycle has started, push the timer knob in, wait approximately 45 seconds for “DOOR LOCKED” light to go out, open door, add or remove items, adjust the timer knob (if desired) and pull timer knob out.

There is no agitator on this washer. Instead, the clothing gently tumbles through the water. The wash action consists of a period of tumbling in one direction, a brief pause, and then a reverse tumble in the opposite direction. The pauses are part of the tumble action and add to the uniqueness of the washer. Do not attempt to turn the timer through these pauses. They are part of the cycle.

Timer

Although the washer cycles are automatic, the timer may be reset to lengthen, shorten or repeat a portion of a cycle.

To set or reset the timer, push timer knob in to stop the washer. Hold timer knob in firmly while slowly turning it clockwise to the setting desired. Pull timer knob out to start the washer.

“DOOR LOCKED” Light

When the washer is started, the “DOOR LOCKED” light will come on after a short delay. The light will turn off 10 to 30 seconds after the cycle is complete.

Out of Balance Load

If at the end of the cycle, the load is dripping wet, the washer has limited the spin speed. This is to prevent damage to the unit if there is a severely unbalanced load.

If this condition occurs, redistribute the load manually and repeat the cycle beginning at the last rinse.

If the condition persists, consider the steps discussed in the **Before Washing** section of your Use and Care Guide.

Available Washing Cycles

The cycles of your washer include several different settings. Refer to the following chart for what can be expected during the cycles that you select.

Regular Cycle		
	Activity	Water Temperatures
Extra Clean, Normal	Fill & Tumble	Hot, Warm or Cold
Light		
Spin	Slow Spin	
Rinse I	Fill & Tumble	Cold
Spin	Slow Spin	
Rinse II	Fill & Tumble	Warm or Cold
Spin	Medium & Fast Spin	
Fluff	Tumble	

Permanent Press Cycle		
	Activity	Water Temperatures
Normal, Light	Fill & Tumble	Hot, Warm or Cold
Spin	Slow Spin	
Rinse I	Fill & Tumble	Cold
Spin	Slow Spin	
Rinse II	Fill & Tumble	Warm or Cold
Spin	Medium Spin	
Fluff	Tumble	

Delicate Cycle		
	Activity	Water Temperatures
Normal, Light	Fill & Tumble	Hot, Warm or Cold
Spin	Slow Spin	
Rinse I	Fill & Tumble	Cold
Spin	Slow Spin	
Rinse II	Fill & Tumble	Warm or Cold
Spin	Slow Spin	
Fluff	Slow Tumble	

Using Your Dispenser Drawer

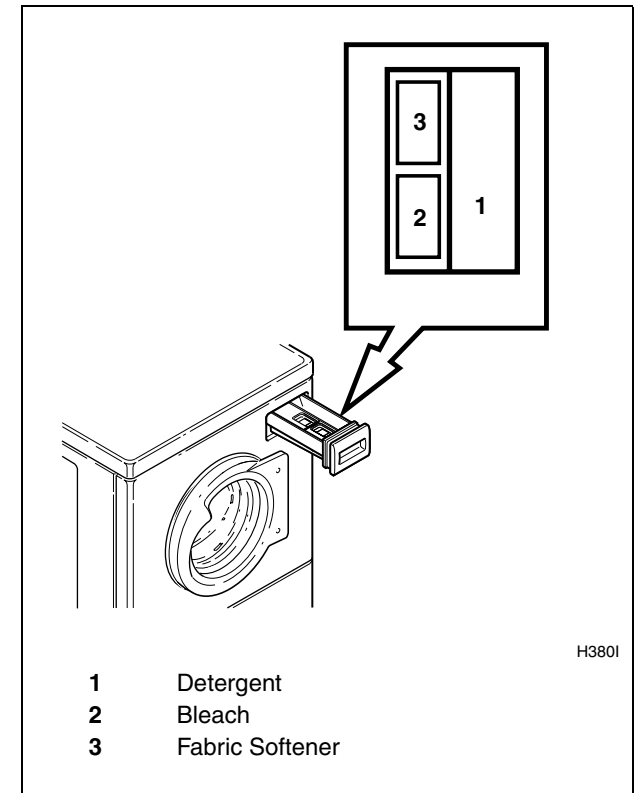

NOTE: The dispenser drawer has a child safety lock. Slide the striker (located inside the handle) to lock the drawer, if desired.

Detergent Compartment

The detergent compartment is located on the right side of the dispenser drawer. Refer to compartment 1 of illustration.

Use low sudsing powdered or liquid detergents that are recommended for use with high efficiency or front loading washers. Powdered bleach can also be used in the dispenser along with the detergent.

NOTE: If using detergents made for topload washers, avoid oversudsing by using 1/2 of the recommended amount.

When adding detergent, use only the recommended amount. Adding too much detergent or using regular sudsing detergent could result in an oversudsing condition, which would require additional rinsing with cold water. Use care when adding detergent so as not to spill into the other compartments. Detergent mixed with fabric softener can make the softener gummy.

NOTE: The normal level of suds should be below center of the door.

Liquid Bleach Compartment

The bleach compartment is located in the left front corner of the dispenser drawer. Refer to compartment 2 of illustration. It has been designed to prevent the dispensing of undiluted bleach onto the clothes load.

Use liquid bleach in the dispenser. **Powdered bleach must not be used in this compartment. Powdered bleach can be used in the detergent compartment only and can be added along with the detergent.**

DO NOT use more than the maximum level indicated for the bleach compartment. Adding more than the maximum amount could result in early dispensing of the product and possible damage to fabrics.

Carefully pour recommended amount of bleach into the compartment before starting wash load.

Be careful not to spill undiluted bleach. It is a strong chemical and can damage some fabrics if it is not properly diluted. Follow bleach manufacturer's label for proper use.

Carefully close dispenser door. Do not allow bleach to spill into other compartments.

Fabric Softener Compartment

The fabric softener compartment is located in the left rear corner of the dispenser drawer. Refer to compartment 3 of illustration.

Use no more than the maximum level indicated for the fabric softener compartment. Adding more than the maximum amount could result in early dispensing of the product and possible staining of fabrics.

Add fabric softener to compartment before beginning washload. The fabric softener will be dispensed during the last rinse cycle.

Carefully close dispenser door. Do not allow softener to spill into other compartments.

To Clean the Dispenser

Remove the dispenser drawer from the washer by firmly pulling the drawer straight out, past the stop position. Rinse dispenser drawer in hot water. A small brush may be used to thoroughly clean out any residue. After cleaning, reinstall the dispenser drawer.

From time to time, water may be discovered in the dispenser drawer. This condition is normal. To remove the water, simply remove the dispenser drawer and pour out the water.

— **Instrucciones de operación** —

Número de modelo LTS80A*

© Copyright 2003, Alliance Laundry Systems LLC



www.comlaundry.com

Pieza No. 686922R2
Octubre 2003

Instrucciones de operación

Número de modelo LTS80A*

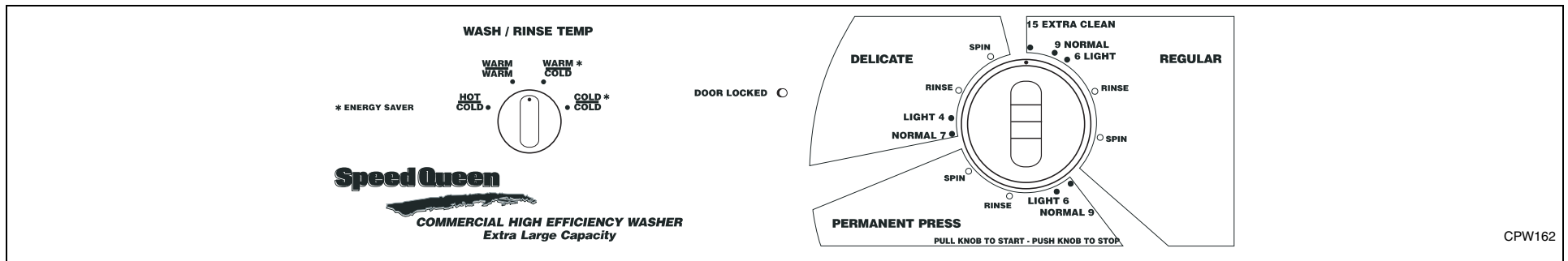

ADVERTENCIA

Para reducir el riesgo de incendios, choques eléctricos y lesiones graves o letales, lea las INSTRUCCIONES IMPORTANTES DE SEGURIDAD de la Guía de uso y cuidado antes de utilizar la lavadora.

W018S

NOTA: Siempre observe las instrucciones del fabricante para el cuidado de la prenda que aparecen en la etiqueta.

Determinación el ciclo adecuado

Ciclo Regular

Este ciclo se emplea para prendas resistentes, como por ejemplo, ropa de juego y de trabajo, toallas, camisetas, etc. La selección de la duración del lavado dependerá del tipo de tela y de cuán sucia esté la prenda. Para obtener los mejores resultados al lavar prendas muy sucias, elija una mayor duración de lavado (15 minutos máximo). Las prendas con poca suciedad requerirán un menor tiempo de lavado. El ciclo REGULAR consta de tres opciones: Extra Clean (Limpieza extra), Normal y Light (Ligero). El número que aparece al lado de estos ajustes representa la duración de la agitación en minutos. (Por ejemplo, al colocar el temporizador en Extra Clean la agitación durará 15 minutos, incluidas las pausas).

Ciclo para prendas de planchado permanente

Este ciclo se emplea para prendas de planchado permanente y prendas de tejidos sintéticos. La selección de la duración del lavado dependerá del tipo de tela y de cuán sucia esté la prenda. El ciclo para prendas de PERMANENT PRESS (Planchado permanente) consta de dos opciones: Normal y Light (Ligero). El número que aparece al lado de los ajustes representa la duración de la agitación en minutos. (Por ejemplo, al colocar el temporizador en Normal, la agitación durará nueve minutos, incluidas las pausas).

Ciclo de ropa delicada

Este ciclo se emplea para lavar prendas delicadas que normalmente se lavan a mano. El ciclo DELICATE (Delicado) consta de dos opciones: Normal y Light (Ligero). El número que aparece al lado de este ajuste representa el tiempo de agitación en minutos. (Por ejemplo, al colocar el temporizador en Normal, se activará un ciclo de agitación de siete minutos, incluidas las pausas).

Lavado de la ropa

IMPORTANTE: Antes de usar su nueva lavadora, asegúrese de que esté enchufada en un tomacorriente de 120 voltios que tenga la debida conexión a tierra y la polaridad correcta.

Asimismo, asegúrese de que las mangueras de la lavadora estén conectadas a los grifos de agua caliente y fría, y que éstos estén abiertos.

Cerciórese de que la manguera de drenaje no esté torcida y esté insertada en un desagüe.

Consulte las **INSTRUCCIONES DE INSTALACIÓN** para obtener más información sobre la instalación correcta de la lavadora.

IMPORTANTE: Antes del primer lavado, use un limpiador de uso general o una solución de detergente y agua y un paño húmedo para remover el polvo de la tina de la lavadora acumulado durante su transporte.

IMPORTANTE: Retire todo objeto cortante de la ropa a lavar para evitar rasguños o desperfectos en las prendas durante la operación de la máquina.

1. Prepare la ropa a lavar. Vacíe los bolsillos y los dobles. Divida las prendas en cargas separadas. Trate previamente las manchas y las partes muy sucias.

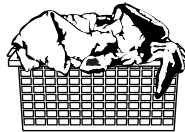

D305IE1A

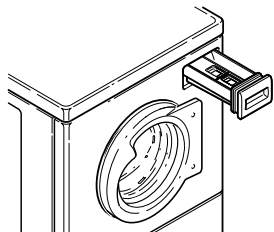

H3771

2. Mida y agregue **detergente de baja espuma**, suavizador de tela y blanqueador en el alojamiento del surtidor. Consulte la sección **Uso del compartimiento del surtidor**.

IMPORTANTE: Si usa detergentes elaborados especialmente para lavadoras que se cargan por la parte superior, use 1/4 taza de detergente (la mitad de la cantidad recomendada) para evitar el exceso de espuma.

3. Introduzca la ropa en la tina de lavado. Consulte la sección **Tamaño de la carga** en la Guía de uso y cuidado.

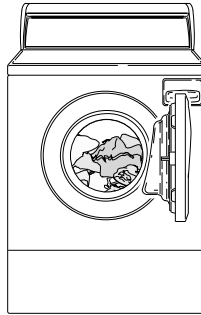

H3781

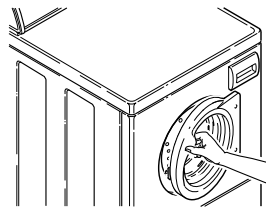

H3791

4. Cierre bien la compuerta de carga. La lavadora no funcionará si la compuerta permanece abierta.



ADVERTENCIA

Para reducir el riesgo de lesiones graves, no anule el interruptor de la compuerta de carga para permitir que la lavadora inicie su ciclo de agitación o centrifugado sin que la compuerta esté bien cerrada.

W095S

5. Ajuste las temperaturas de WASH/RINSE (Lavado/enjuague).

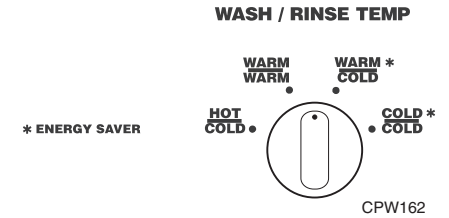

Hay cuatro temperaturas de WASH/RINSE (lavado/enjuague) disponibles: Lavado con agua caliente y enjuague con agua fría (Hot Wash/Cold Rinse), lavado con agua tibia y enjuague con agua fría (Warm Wash/Cold Rinse), lavado con agua tibia y enjuague con agua tibia (Warm Wash/Warm Rinse) y lavado con agua fría y enjuague con agua fría (Cold Wash/Cold Rinse).

Consulte la tabla siguiente para determinar la temperatura que produce los mejores resultados con los artículos que va a lavar.

La temperatura de lavado con agua caliente está determinada por la temperatura del agua caliente suministrada a la lavadora. El agua caliente proporciona los mejores resultados en términos de limpieza, pero no es recomendable para todas las prendas (lea las etiquetas).

El lavado con agua tibia proporciona una limpieza profunda de ropa ligeramente sucia sin dañar la tela o hacerle perder el color.

El enjuague con agua tibia evita las arrugas en ciertos tipos de tela. Observe las recomendaciones del fabricante para el cuidado de la prenda que aparecen en la etiqueta.

El lavado con agua fría es ideal para artículos delicados. Aun cuando su capacidad de limpieza no es tan alta como la del agua caliente o tibia, es útil para lavar artículos de colores que se destiñen fácilmente y telas sensibles.

El enjuague con agua fría es opcional en cada ciclo y es el más beneficioso para las telas. **El enjuague con agua fría reduce las arrugas y las pérdidas de color. Asimismo, contribuye a ahorrar dinero y energía eléctrica.**

NOTA: Los ajustes de Ahorro de energía, marcados con un asterisco (*), identifican los ajustes de temperatura que utilizan la menor cantidad de energía eléctrica.

NOTA: Siempre observe las recomendaciones del fabricante para el cuidado de la prenda que aparecen en la etiqueta.

<p align="center">Caliente Aproximadamente 49°C (120°F) (o determinada por el suministro externo de agua caliente)</p>	<ul style="list-style-type: none"> • Blancos resplandecientes y ropa de color firme. • Ropa de trabajo. 	<ul style="list-style-type: none"> • Ropa muy sucia. • Pañales.
<p align="center">Tibia Aproximadamente 38°C (100°F)</p>	<ul style="list-style-type: none"> • Para prendas ligera y moderadamente sucias. • Colores oscuros y que destiñen. • Planchado permanente. 	<ul style="list-style-type: none"> • Sedas, lanas, nylon y acrílicos. • Para enjuagar algunos artículos.
<p align="center">Fría Aproximadamente 18°C (65°F)</p>	<ul style="list-style-type: none"> • Telas que destiñen. • Ropa muy delicada. 	<ul style="list-style-type: none"> • Para enjuagar la mayoría de las prendas.

6. Seleccione el ciclo de acuerdo con el tipo de tela que vaya a lavar. Oprima la perilla del temporizador y hágala girar en el sentido de las agujas del reloj hasta llegar al ciclo y a la duración de lavado que desee. Utilice como guía el punto indicador impreso en la perilla.

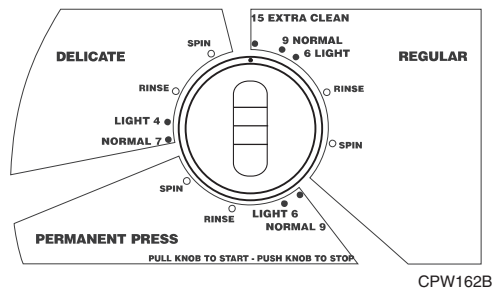

7. Tire de la perilla del temporizador hacia fuera para poner a funcionar la lavadora. Después de un corto período la luz de “DOOR LOCKED” (Compuerta bloqueada) se encenderá, la lavadora comenzará a llenarse de agua y el cilindro comenzará el ciclo de agitación.

NOTA: La compuerta de la lavadora DEBERÁ estar bien cerrada para que ésta arranque.

Si es necesario agregar o sacar artículos después de que comienza el ciclo, oprima hacia dentro la perilla del temporizador, espere aproximadamente 45 segundos hasta que se apague la luz de “DOOR LOCKED” (Compuerta bloqueada), abra la compuerta, agregue o saque los artículos, ajuste la perilla del temporizador (si lo desea) y tire de la perilla hacia fuera.

Esta lavadora no cuenta con agitador. En su lugar, la ropa se agita dentro del agua. La acción de lavado consta de un período de agitado en una dirección, una breve pausa y un período de agitado en sentido contrario al primero. Las pausas forman parte de la acción de agitado de este exclusivo tipo de lavadora. No intente girar la perilla del temporizador para acortar estas pausas, ya que las mismas forman parte del ciclo.

Temporizador

Aun cuando los ciclos de la lavadora sean automáticos, se podrá reajustar el temporizador para alargar, acortar o repetir parte de un ciclo.

Para ajustar o reajustar el temporizador, oprima la perilla para detener la lavadora. Sujete la perilla firmemente mientras la hace girar en el sentido de las agujas del reloj hasta llegar al ajuste deseado. Tire de la perilla para que la lavadora comience a funcionar.

Luz de “DOOR LOCKED” (Compuerta bloqueada)

Al arrancar la lavadora, la luz de “DOOR LOCKED” (Compuerta bloqueada) se encenderá tras un corto período, y se apagará entre 10 y 30 segundos después de completarse el ciclo.

Carga fuera de balance

Si al final del ciclo la carga todavía está cargada de agua al punto de gotear, significa que la lavadora limitó la velocidad de centrifugado para evitar daño a la unidad en casos de un desbalance considerable de la carga.

Si se presenta esta situación, redistribuya manualmente la carga y repita el ciclo comenzando por el último enjuague.

Si la situación persiste, considere los pasos descritos en la sección **Antes de lavar** en la Guía de uso y cuidado.

Ciclos de lavado disponibles

Los ciclos de la lavadora cuentan con varios ajustes diferentes. Consulte la tabla siguiente para conocer lo que ocurre durante los ciclos que seleccione.

Ciclo Regular		
	Actividad	Temperaturas del agua
Extra Clean (Limpieza extra), Normal	Llenado y agitado	Caliente, tibia o fría
Light (Ligero)		
Spin (Centrifugado)	Centrifugado lento	
Rinse I (Enjuague I)	Llenado y agitado	Fría
Spin (Centrifugado)	Centrifugado lento	
Rinse II (Enjuague II)	Llenado y agitado	Tibia o fría
Spin (Centrifugado)	Centrifugados mediano y rápido	
Fluff (Mullido)	Agitado	

Ciclo de Permanent Press (Planchado permanente automático)		
	Actividad	Temperaturas del agua
Normal, Light (Ligero)	Llenado y agitado	Caliente, tibia o fría
Spin (Centrifugado)	Centrifugado lento	
Rinse I (Enjuague I)	Llenado y agitado	Fría
Spin (Centrifugado)	Centrifugado lento	
Rinse II (Enjuague II)	Llenado y agitado	Tibia o fría
Spin (Centrifugado)	Centrifugado mediano	
Fluff (Mullido)	Agitado	

Ciclo Delicate (Delicado)		
	Actividad	Temperaturas del agua
Normal, Light (Ligero)	Llenado y agitado lento	Caliente, tibia o fría
Spin (Centrifugado)	Centrifugado lento	
Rinse I (Enjuague I)	Llenado y agitado lento	Fría
Spin (Centrifugado)	Centrifugado lento	
Rinse II (Enjuague II)	Llenado y agitado lento	Tibia o fría
Spin (Centrifugado)	Centrifugado lento	
Fluff (Mullido)	Agitado lento	

Empleo del compartimiento del surtidor

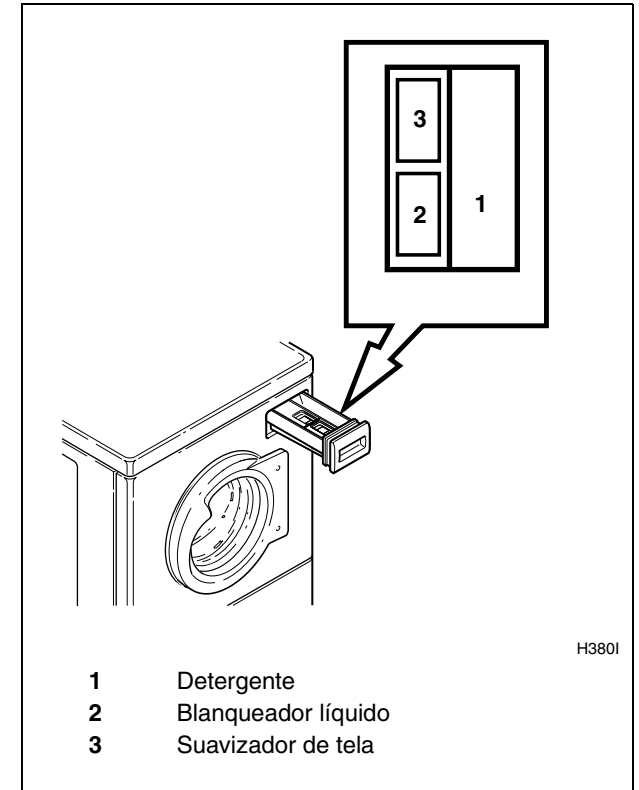

NOTA: El compartimiento del surtidor cuenta con un bloqueo de seguridad para niños. Si desea, deslice el golpeador (localizado dentro del tirador) para bloquear el compartimiento.

Compartimiento del detergente

El compartimiento del detergente está localizado en el lado derecho del compartimiento del surtidor. Consulte el compartimiento 1 de la ilustración.

Emplee detergentes en polvo o líquidos de baja espuma, recomendados para usar con lavadoras de alta eficiencia o de carga frontal. También puede usarse blanqueador en polvo en el surtidor junto con el detergente.

NOTA: Si emplea detergente para lavadoras de carga por la parte superior, evite que se produzca una espuma excesiva utilizando la media parte de la cantidad recomendada.

Al agregar el detergente, utilice solamente la cantidad recomendada. Agregar demasiado detergente o detergente de espuma normal podría producir una espuma excesiva, la cual requerirá un enjuague adicional con agua fría. Agregue detergente con cuidado, evitando que no caiga en los otros compartimientos. Si el detergente se mezcla con el suavizador de tela, éste último podría tornarse pegajoso.

NOTA: El nivel normal de espuma está por debajo del centro de la compuerta.

Compartimiento de blanqueador líquido

El compartimiento de blanqueador está localizado en la esquina delantera izquierda del compartimiento del surtidor. Consulte el compartimiento 2 de la ilustración. Este compartimiento se ha diseñado para evitar que se suministre blanqueador sin diluir sobre la carga de ropa.

Emplee blanqueador líquido en el surtidor. **No deberá utilizar blanqueador en polvo en este compartimiento, sino únicamente en el compartimiento del detergente. En este caso, puede agregarse junto con el detergente.**

NO llene el compartimiento a un nivel superior al indicado en el compartimiento de blanqueador. Si agrega una cantidad superior a la máxima el producto podría ser administrado demasiado pronto y dañar las telas.

Vierta con cuidado la cantidad recomendada de blanqueador dentro del compartimiento antes de iniciar el lavado de la carga.

Evite derramar blanqueador sin diluir. Éste es un producto químico fuerte que podría dañar algunas telas si no se disuelve adecuadamente. Aplique el procedimiento adecuado siguiendo las instrucciones que aparecen en las etiquetas de los fabricantes.

Cierre con cuidado la compuerta del surtidor. No permita que caiga blanqueador en otros compartimientos.

Compartimiento del suavizador de tela

El compartimiento del suavizador de tela está ubicado en la esquina trasera izquierda del compartimiento del surtidor. Consulte el compartimiento 3 de la ilustración.

No llene el compartimiento a un nivel superior al indicado en el compartimiento del suavizador de tela. Si agrega una cantidad superior a la máxima el producto podría ser administrado demasiado pronto y marchar las telas.

Ponga el suavizador de tela en el compartimiento antes de comenzar el lavado de la carga. El suavizador de tela será administrado durante el ciclo de enjuague final.

Cierre con cuidado la compuerta del surtidor. No permita que caiga suavizador en otros compartimientos.

Limpieza del surtidor

Saque de la lavadora el compartimiento del surtidor tirando firmemente hacia fuera más allá de la posición abierta. Enjuague el compartimiento del surtidor con agua caliente. Puede utilizar un cepillo para eliminar los residuos. Reinstale el compartimiento del surtidor después de limpiarlo.

De vez en cuando, es posible que se acumule un poco de agua en el compartimiento del surtidor. Esta condición es normal. Para sacar el agua, simplemente saque el compartimiento del surtidor y bote el agua que contiene.