**LAVABIANCHERIA
WASHING MACHINE
LAVE-LINGE
WASCHMASCHINE
LAVADORA
WASMACHINES**

Istruzioni per l'installazione e l'uso
Instructions for installation and use
Instructions pour l'installation et l'emploi
Informationen für Installation und Gebrauch
Instrucciones para la instalación y el uso
Instructies voor installatie en gebruik

19590 0212 04



Copertina: carta ecologica non riciclata
Pagine interne: carta riciclata al 100%

Recommandations préliminaires

Attention!

Il est très important que cette notice soit conservée avec la machine pour des consultations futures.

Dans le cas de vente ou de transfert, assurez-vous que la notice accompagne toujours la machine car elle contient les informations sur son fonctionnement.

Ces consignes sont données pour des raisons de sécurité. Il faut les lire attentivement avant d'installer ou d'utiliser la machine.

Quand vous éliminez un vieux lave-linge, prenez soin de rendre la fermeture du hublot inutilisable. Vous éviterez ainsi que les enfants, en jouant, puissent se renfermer à l'intérieur et mettre leur vie en danger.

Cette machine peut être utilisée uniquement par les adultes. Ne permettez jamais aux enfants de manipuler les commandes ou de jouer avec la machine.

Les travaux électriques et de plomberie pour l'installation de la machine doivent être confiés à des techniciens spécialisés.

Avant l'utilisation de la machine, assurez-vous que le groupe cuve ait été débloqué (voir les instructions); dans le cas contraire, pendant l'essorage la machine ou les meubles près de celle-ci seraient endommagés.

N'utilisez jamais la machine dans des véhicules, des bateaux, des avions ou bien dans des locaux où les conditions ambiantes sont particulières, comme par exemple des atmosphères explosives ou corrosives (poussières, vapeurs et gaz).

Placez la machine à l'abri du gel. Les tuyaux sous pression gelés peuvent éclater.

Faites attention à ce que l'appareil n'écrase pas le câble d'alimentation.

La machine à laver peut être mise en marche sans surveillance **uniquement si à proximité il y a une possibilité d'évacuation de l'eau au niveau du sol.**

Dans le cas d'un raccordement sur évier, assurez-vous que le tuyau de vidange soit attaché solidement et ne puisse pas bouger.

Si ce n'est pas le cas, la force répulsive de l'eau pourrait le déplacer; **danger d'inondation!**

En accrochant le tuyau sur l'évier, contrôlez également que l'eau s'écoule rapidement.

Risque de débordement de l'évier!

N'utilisez en aucun cas des détergents contenant des solvants. **Ils pourraient endommager la machine ou dégager des vapeurs toxiques.**

Ils pourraient aussi prendre feu et exploser.

Les petits animaux ou les bébés pourraient s'introduire dans la machine.

Contrôlez toujours l'intérieur du panier avant l'utilisation et **éviter que les enfants jouent avec l'appareil.**

Ne surchargez pas la machine. Respectez à ce propos les instructions contenues dans cette notice.

Lavez dans cette machine exclusivement le linge ou les tissus déclarés aptes par le fabricant (voir l'étiquette). Toute utilisation différente n'est pas admise et pourrait être dangereuse. **Le constructeur ne peut pas être considéré responsable des dommages provoqués par une utilisation impropre de la machine.**

Ne lavez pas dans la machine les vêtements souillés de produits pétroliers. Si vous utilisez des fluides volatils pour détacher les habits, assurez-vous que les substances aient été enlevées avant de les introduire dans la machine.

Avant de mettre les vêtements dans la machine vérifiez si les poches sont vides, les boutons bien fixés et les fermetures éclair fermées. Évitez de laver les vêtements effilochés ou déchirés.

Lors du lavage à haute température, la vitre du hublot devient très chaude. **Ne laissez pas approcher les enfants pendant le déroulement du programme de lavage.**

Avant d'ouvrir le hublot, contrôlez si l'eau a été entièrement vidangée. S'il y a en a, ouvrez le hublot uniquement après l'avoir vidangée. En cas de doutes, lisez la notice d'instruction.

L'eau de la machine n'est pas potable!

L'absorption de détergers pour machine à laver peut provoquer des lésions à la bouche et à la gorge. Ne laissez pas approcher les enfants de la machine.

Avant d'enlever le linge de la machine assurez-vous que le panier est arrêté.

Laissez le hublot entrouvert entre deux lavages pour garder le joint en bon état.

Longue période d'inactivité. Si vous devez laisser la machine inactive pendant une longue période, nous vous conseillons de: débrancher les raccordements électriques et hydrauliques et laisser le hublot entrouvert pour éviter la stagnation de mauvaises odeurs.

La machine est débranchée du réseau d'alimentation électrique seulement si la fiche a été retirée de la prise ou si vous avez coupé la disjoncteur général de l'installation électrique.









N'essayez jamais de réparer la machine tout seul. Les réparations doivent être effectuées uniquement par du personnel qualifié. Les réparations non exécutées correctement peuvent être la cause de dangers pour l'utilisateur.

Important!

L'utilisation de cette machine est facile. Toutefois pour obtenir les meilleurs résultats, il est important de lire attentivement cette notice et suivre toutes les instructions avant de la mettre en marche.

Organes de commande et fonctions (fig. 1)

Description des commandes

A – Manette de sélection programmes	
B – Manette de sélection températures	
C – Touche d'exclusion essorage	
D – Touche de demi-plain (*)	 - 
E – Touche de rinçage additionnel (*)	
F – Touche d'eau supplémentaire (*)	
G – Touche de marche/arrêt	
H – Voyant de fonctionnement	
I – Distributeur automatique de détergent	
L – Repère programmes	
M – Repère températures	
N – Manette départ-différé (*)	

Manette de sélection programmes (A)

Permet de sélectionner les programmes de lavage. Tourner la manette dans le sens des aiguilles d'une montre jusqu'à ce que la référence affichée corresponde au programme choisi.

Manette de sélection températures (B)

Sert pour choisir les températures de lavage de 30° à 90°C.

Placée sur le 0, effectue le lavage à froid à la température de l'eau qui entre (facultatif sur tous les programmes).

Si l'on sélectionne la température de 60°C dans les programmes 1 (avec pré-lavage) et 2 (sans pré-lavage), la machine effectue un lavage prolongé à une température réduite (60°C) avec de bons résultats de lavage et avec une économie importante d'énergie électrique.

Touche d'exclusion essorage (C)

En appuyant sur cette touche, l'on exclut l'essorage sur tous les programmes, y compris les programmes énergiques.

Utilisation de la machine

Préparation du linge

Repartir le linge à laver suivant le type de tissu et la résistance des couleurs. Laver séparément le blanc et les couleurs. La première fois, il faudra laver à part les pièces de couleur neuves. Eviter de laver le linge déchiré ou sans ourlet parce qu'il pourrait s'effiloche. Fermer les boutons à pression, les fermetures Eclair, assurer les boutons lâches, vider les poches et les renverser. Laver les pièces très petites (ceintures mouchoirs, etc.) après les avoir placé dans un sachet de toile blanche. En principe, l'utilisation des détergents modernes et de la bonne température de lavage suffisent pour éliminer les taches des tissus. Toutefois, il faudra traiter avant le lavage les taches difficiles telles que les taches d'herbe, de fruits, d'oeuf, de sang, de rouille, de stylo, etc. **Il existe sur le marché plusieurs types de produits pour le traitement des taches suivant le type de tissu. De toute façon, il faudra nettoyer ou diluer les taches aussitôt, car plus les taches sont vieilles, plus il est difficile de les faire partir.** Normalement, les pièces de lingerie portent une étiquette qui donne les indications nécessaires pour savoir comment il faut la traiter. Ci-après vous trouverez la description des symboles des étiquettes.

Prière d'observer les symboles de traitement des tissus pour ne pas endommager le linge.

LAVAGE		BLANCHISSAGE	
	Lavage 90-95°C max.	Blanchir	Ne pas blanchir
	Lavage 60°C max.	REPASSAGE	
	Lavage 40°C max.		
	Lavage 30°C max.	Haute température	Température moyenne
	Lavage délicat 60° max.	Basse température	Ne pas repasser
	Lavage délicat 40°C max.	NETTOYAGE A SEC	
	Lavage délicat 30°C max.	Tous les solvants	Tous sauf trichloréthylène
	Laver à la main	Benzine Avio et R113	Ne pas nettoyer à sec
	Ne pas laver	SECHAGE APRES LE LAVAGE	
		Haute température	Température moins de 60°C
			Ne pas sécher

Laine - Seulement la laine marquée «Pure laine vierge» et le symbole ou la laine avec l'étiquette «traitée irrétrécissable, lavable à la machine» peut être lavée à la machine utilisant le programme spécifique. Il est préférable de laver les autres types de laine à la main ou à sec.

Ouverture du hublot

La machine est équipée d'un dispositif de sécurité qui empêche l'ouverture du hublot pendant que la machine est en marche. A la fin de chaque programme, la machine s'arrête automatiquement, le sélecteur étant sur la position «b».

Avant d'ouvrir le hublot, appuyez sur la touche «G» de marche/arrêt pour le déconnecter et attendez 1 à 2 minutes pour permettre la le déverouillage du dispositif de sécurité.

Vérifier que toute l'eau ait été déchargée de la cuve et que le panier soit arrêté.

Ouvrir le hublot en appuyant sur la touche spéciale et la saisir pour l'ouvrir entièrement (fig. 3).

NOTA: En cas d'interruption du programme de lavage, il faut attendre 3 à 15 minutes selon la température interne atteinte par la machine.

Attention!

Avant d'ouvrir le hublot, vérifier que l'eau dans la cuve a été entièrement vidangée.

L'eau pourrait être encore bouillante si le lavage a été effectué à haute température.

S'il reste de l'eau dans le panier, évitez d'ouvrir le hublot; éteignez la machine en appuyant sur la touche «G» de marche/arrêt.

Pour effectuer l'évacuation de l'eau, après avoir éteint la machine, tournez la manette «A» du sélecteur des programmes sur le symbole «S» et pousser la touche «G».

NOTA: tourner le bouton du sélecteur des programmes seulement quand la machine est débranchée (le bouton «G» marche/arrêt relâché).

Chargement du linge

Pour économiser l'électricité, il vaut mieux, si possible, compléter le chargement pour les divers types de tissu. Introduire le linge bien ouvert faisant alterner les pièces de grande taille avec les pièces petites. Pour les premières fois, il faudra peser le linge, ensuite, l'expérience suffira.

Vous trouverez ci-après les poids moyens des pièces les plus communes, donné à titre indicatif.

drap	700 - 1000 gr
taie d'oreiller	100 - 200 gr
nappe	400 - 500 gr
serviette	50 - 100 gr
torchons	70 - 120 gr
serviette de bain lin	100 - 150 gr
serviette de bain éponge	150 - 250 gr
drap de bain éponge grande	700 - 1000 gr
peignoir	1000 - 1500 gr
peignoir chemise homme	200 - 300 gr
tablier femme	150 - 200 gr

Introduction du linge

Ouvrir le hublot en appuyant sur la touche (fig. 3). Introduire le linge de façon homogène, bien ouvert, sans l'entasser dans le panier; mélanger les pièces grandes et les pièces petites.

Pour économiser de l'énergie il est souhaitable de compléter le chargement pour chaque type de tissu en respectant les quantités indiquées dans le «Guide de sélection des programmes» (pages 68 et 69).

Capacité variable automatique

Cette machine permet d'économiser l'eau quand la quantité de linge est réduite.

Un dispositif de réglage réduit automatiquement la quantité d'eau d'après le type de tissu et d'après la quantité de linge.

Par conséquent, on pourra utiliser une moindre quantité de détersif, toujours par rapport à la quantité de linge.

En tous cas il est toujours souhaitable de compléter le chargement afin d'économiser de l'énergie électrique.

Fermeture du hublot

Fermer le hublot en le poussant contre le cadre jusqu'au déclic de fermeture.

Veillez à ce que le linge ne reste pas coincé entre le hublot et le joint en caoutchouc.

Attention! Si le hublot n'est pas bien fermé un interrupteur de sécurité empêche la mise en marche de la machine à laver.

Introduction du détersif et de l'additif (fig. 2)

En suivant les directives du «Guide de sélection des programmes» présent dans cette notice, introduire le détersif et les additifs dans le tiroir avant le début du programme.

Verser le détersif en poudre pour le prélavage dans le bac «1» et le détersif pour le lavage dans le bac «2».

Les additifs liquides éventuels (tels qu'apprêt, azureur, assouplissant) sont à verser dans le bac «3» désigné par le symbole ☼.

Dans le bac «4» marqué avec symbole Δ on peut verser l'eau de javel; le niveau du liquide ne devra pas dépasser l'indication du niveau maximum, car les bacs se videraient trop rapidement.

Si les additifs sont trop denses, les diluer avec un peu d'eau pour empêcher d'obstruer le siphon.

Les additifs sont introduits automatiquement dans la cuve de lavage pendant le dernier rinçage.

N'utiliser que de détersifs à mousse contrôlée pour machine à laver.

Etablir la quantité de détersif suivant la dureté de l'eau, le type et la quantité de linge et le niveau de saleté.

De cette façon, l'on obtiendra l'effet de lavage souhaité tout en ayant une consommation optimale de détersif.

Sur les boîtes des détersifs, la quantité de dosage est indiquée suivant 4 niveaux de dureté et pour 4-5 Kg de linge normalement sale.

Demander les renseignements concernant le niveau de dureté au service de distribution compétent.

Dureté de l'eau

Niveau de dureté	Degrés français	Degrés allemands
Douce	jusqu'à 15°	jusqu'à 8°
Moyenne	15° - 25°	8° - 14°
Dure	25° - 40°	14° - 22°
Très dure	plus de 40°	plus de 22°

Dosage de détergers en poudre

Pour le linge normalement sale choisissez un programme sans pré-lavage.

Introduire la quantité totale de déterger indiquée sur le carton dans le bac «2» du tiroir (fig. 2).

Choisir un programme avec pré-lavage pour le linge très sale.

Introduire 1/4 de la quantité de déterger conseillée dans le compartiment «1» du tiroir et 3/4 de déterger dans le compartiment «2».

En absence d'indications de dosage pour le linge délicat en fibre synthétique, utiliser 1/2 à 2/3 de la quantité de dosage indiquée pour le lavage des tissus en coton résistants.

Pour le programme laine, il ne faudra utiliser que des détergers neutres pour laine.

Effectuer le dosage suivant les données du fabricant du déterger.

Dosage de détergers liquides

Les détergers liquides peuvent être utilisés suivant la quantité prévue par le fabricant **seulement pour le lavage principal, soit pour tous les programmes sans pré-lavage.**

Verser dans le doseur du récipient de déterger liquide la dose demandée et introduire le tout dans le panier; ou bien utiliser le bac «2» du tiroir à déterger après y avoir placé le séparateur rouge «A» (fig. 2). L'échelle graduée sur le séparateur rouge sert comme référence pour le dosage du déterger liquide.

Quand le bac «2» est utilisé pour le déterger en poudre, il faut absolument ôter le séparateur rouge «A».

Décalcifiants

Les décalcifiants peuvent être ajoutés selon les directives des fabricants dans les bacs «1» et «2». Introduire d'abord le déterger, et après le décalcifiant dans les bacs.

Déroulement du programme

Pour la sélection des programmes d'après le type de tissu, consulter le «Guide de sélection des programmes» à la page 68 et aux page 69.

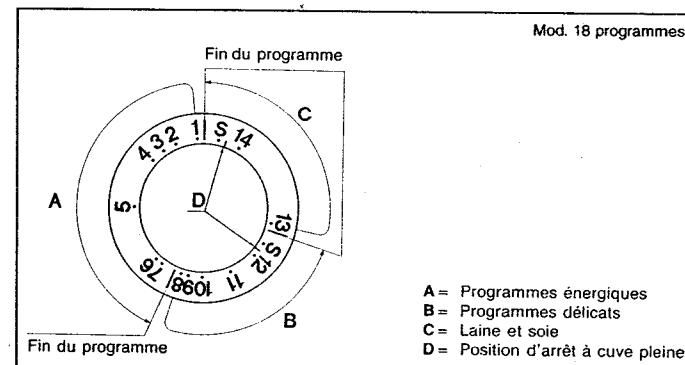
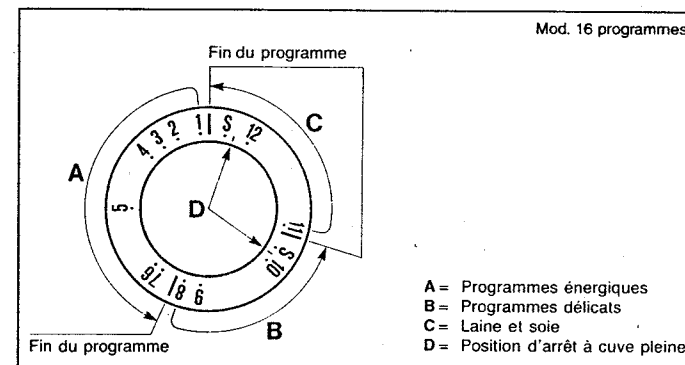

Choix du programme

Cette machine dispose des programmes de base suivants qui permettent de choisir de nombreux programmes pour tous les besoins en rapport au réglage linéaire de la température et aux différentes fonctions des touches.

- **Programmes de lavage énergiques** pour tissus résistants en coton, en lin ou en chanvre.
- **Programmes de lavage délicats** pour tissus délicats en fibres synthétiques artificielles ou mixtes. Ils évitent la formation de plis difficiles à éliminer lors du repassage.
- **Programme laine** seulement pour les vêtements portant la marque «pure laine vierge» lavée, traitée, irrétrécissable. Il faudra laver à la main ou à sec tout autre type de laine.

Avec le sélecteur des programmes, l'on choisit le programme désiré. La manette du sélecteur ne peut être tournée que dans le sens des aiguilles d'une montre et quand la machine est éteinte.

Avec le sélecteur, on peut également choisir les programmes partiels suivants:

- Programme rapide
- Rinçage avec additif
- Vidange et essorage
- Vidange seulement

Si nécessaire ou si vous le désirez, appuyez sur les touches C - D - E - F fig. 1 (voir paragraphe «Organes de commande et fonctions»).

Avec le **sélecteur de température séparé** on peut sélectionner la température, de façon linéaire, d'après le type de tissu (de l'eau froide jusqu'à 90°C).

Les étiquettes de traitement des tissus indiquent la température de lavage à suivre.

Si l'on lave du linge qui prévoit de différentes températures, on choisira la température la plus basse.

Programmes ECO (économie d'énergie)

Si le linge est peu salé et n'a pas besoin d'être blanchi à des températures élevées, **on peut sélectionner une température basse pour économiser de l'énergie.**

Malgré la température basse, qui comporte une économie d'énergie, un dispositif automatique maintient la durée du lavage inchangée par rapport à la durée d'un lavage à des températures supérieures.

Par conséquent, on peut laver **du linge normalement sale à des températures plus basses** que la température maximum indiquée sur l'étiquette des tissus.

En suivant les directives du «Guide de sélection des programmes» **pour tissus normalement sales**, sélectionner un programme sans prélavage.

Pour les tissus très sales, sélectionner un programme avec prélavage.

Le programme laine ne peut être associé à un prélavage.

Pour les tissus peu sales, on peut sélectionner un programme court.

Mise en marche de la machine

Avant de mettre en marche la machine, vérifiez que l'installation électrique et hydraulique soient correctes. Fermez soigneusement le hublot et ouvrez le robinet de l'eau et introduire le détersif et l'additif.

Sélectionnez le programme désire et la température. Maintenant, appuyez sur la touche «G» de marche/arrêt. Le voyant «H» s'allume et la machine commence automatiquement le cycle programmé, après quelques secondes.

Pendant que le déroulement du le voyant «H» reste allumé.

AVIS: Si l'on souhaite interrompre le service de la machine, il faut déconnecter la touche «G» de marche/arrêt.

Changement de programme

Le programme peut être changé à tout moment.

Pour ce faire, **éteignez la machine** en appuyant sur la touche «G» de marche/arrêt.

Au moyen du sélecteur, choisissez le nouveau programme et modifiez la température, si nécessaire.

Appuyez à nouveau sur la touche «G» de mise en marche.

Fin du programme

Les programmes de lavage énergiques pour linge résistant et coloré, se terminent automatiquement par l'essorage.

Pour éviter la formation de plis sur les tissus, la machine s'arrête automatiquement à la fin du cycle, avant l'évacuation de l'eau et avant l'essorage, laissant le linge à tremper; dans tous les programmes délicats et pour laine.

Pour faire terminer le cycle, il faut éteindre la machine en appuyant sur la touche «G» de marche/arrêt.

Tournez d'une position la manette de sélection des programmes dans le sens des aiguilles d'une montre pour porter repère sur le programme «S».

Appuyez de nouveau sur la touche «G» de mise en marche.

La machine effectuera automatiquement **vidange de l'eau ainsi qu'un essorage doux.**

Si l'on veut sortir le linge **trempe et dégoulinant** (par ex.: tissus à laver et à mettre aussitôt), il faudra la touche «C» qui élimine l'essorage dans le cycle choisi.

Après le lavage

— Déconnectez le bouton «G» de marche/arrêt (Le voyant «H» s'éteint) ainsi que l'interrupteur sur le mur placé à côté de la prise de courant de la machine.

— Avant d'ouvrir le hublot, attendez 1 à 2 minutes pour permettre de déverrouillage du dispositif de sécurité.

— Sortez le linge du panier.

— Laissez le hublot entrouvert.

— **Fermez le robinet d'arrivée de l'eau.**

Guide de sélection des programmes (lave-linge 16 programmes)

Type de tissu des programmes de lavage Observer toujours le étiquettes des fabricants des tissus	Programmes		Détergents				Toucher				Description du cycle de lavage	
	Températures	Kg de linge max conseillé	Déterst prélavage	Déterst lavage	Additif (facultatif)	Marche/arrêt	Demi charge	Rinçage additionnel	Exclusion essorage			
Programmes énergiques pour tissus en coton, en lin ou en chanvre	1	90°	4	1	2	⊗	●	○	○	○	○	Prélavage à 35°C, lavage à 90°C, rinçage et essorage final
	1	60°	4	1	2	⊗	●	○	○	○	○	Prélavage à 35°C, lavage prolongé à 60°C, rinçages et essorage final
	2	90°	5	—	2	⊗	●	○	○	○	○	Lavage à 90°C, rinçage et essorage final
	2	60°	5	—	2	⊗	●	○	○	○	○	Lavage prolongé à 60°C, rinçages et essorage final
	3	60°	5	—	2	⊗	●	○	○	○	○	Lavage à 60°C, rinçages et essorage final (programme bref)
	4	45°	5	—	2	⊗	●	○	○	○	○	Lavage à 45°C, rinçages et essorage final (programme bref)
	5	—	5	—	—	⊗	●	○	○	○	○	3 ou 4 rinçages et essorage final
Programmes délicats pour fibres synthétiques, artificielles ou mixtes	6	—	5	—	—	⊗	●	○	○	○	○	1 rinçages avec assouplissant et essorage final
	7	—	5	—	—	—	●	○	○	○	○	Vidange et essorage final
	8	60°	2,5	—	2	⊗	●	—	—	○	○	Lavage à 60°C, rinçages et arrêt cuve pleine
	9	40°	2,5	—	2	⊗	●	—	—	○	○	Lavage à 40°C, rinçages et arrêt cuve pleine (programme bref)
	10	—	2,5	—	—	⊗	●	—	—	○	○	1 rinçages avec assouplissant et arrêt cuve pleine
	S	—	—	—	—	—	●	—	—	○	○	Vidange de l'eau dans les programmes délicats et bref essorage
	11	35°	1	—	2	⊗	●	—	—	○	○	Lavage à 35°C, rinçages et arrêt cuve pleine
Laine et soie pour tissus en coton, en lin ou en chanvre	12	—	1	—	—	⊗	●	—	—	○	○	1 rinçage avec assouplissant et arrêt à cuve pleine
	S	—	—	—	—	—	●	—	—	○	○	Vidange de l'eau dans les programmes pour laine et bref essorage

NOTA: ○ = On peut appuyer sur la touche ● = On doit appuyer sur la touche

Guide de sélection des programmes (lave-linge 18 programmes)

Type de tissu des programmes de lavage Observer toujours les étiquettes des fabricants des tissus	Programmes		Détergents				Touches				Description du cycle de lavage		
	Températures	Kg de linge max conseillé	Déterst prélavage	Déterst lavage	Additif (facultatif)	Javel (facultatif)	Marche/arrêt	Demi charge	Eau supplémentaire	Exclusion essorage			
Programmes énergiques pour tissus en coton, en lin ou en chanvre	1	90°	4	1	2	⊗	△	●	○	○	○	○	Prélavage à 40°C, lavage à 90°C, rinçages et essorage final
	1	60°	4	1	2	⊗	—	●	○	○	○	○	Prélavage à 40°C, lavage prolongé à 60°C, rinçages et essorage final
	2	90°	5	—	2	⊗	△	●	○	○	○	○	Lavage à 90°C, rinçages et essorage final
	2	60°	5	—	2	⊗	—	●	○	○	○	○	Lavage prolongé à 60°C, rinçages et essorage final
	3	60°	5	—	2	⊗	—	●	○	○	○	○	Lavage à 60°C, rinçages et essorage final (programme bref)
	4	45°	5	—	2	⊗	—	●	○	○	○	○	Lavage à 45°C, rinçages et essorage final (programme bref)
	5	—	5	—	—	⊗	—	●	○	●	○	○	4 rinçages et essorage final
Programmes délicats pour fibres synthétiques, artificielles ou mixtes	6	—	5	—	—	⊗	—	●	○	○	○	○	1 rinçage avec assouplissant et essorage final
	7	—	5	—	—	—	—	●	○	○	○	○	Vidange et essorage final
	8	60°	2,5	—	2	⊗	—	●	—	○	○	○	Lavage à 60°C, rinçages et arrêt cuve pleine
	9	60°	2,5	—	2	⊗	—	●	—	○	○	○	Lavage à 60°C, rinçages et arrêt cuve pleine
	10	30°	2,5	—	2	⊗	—	●	—	○	○	○	Lavage à 30°C, rinçages et arrêt cuve pleine (programme bref)
	11	—	2,5	—	2	⊗	—	●	—	○	○	○	Rinçages et arrêt cuve pleine (programme bref)
	12	—	2,5	—	—	⊗	—	●	—	●	○	○	1 rinçage avec assouplissant et arrêt cuve pleine
Laine et soie pour tissus en coton, en lin ou en chanvre	S	—	—	—	—	—	—	●	—	○	○	○	Vidange de l'eau dans les programmes délicats et bref essorage
	13	35°	1	—	2	⊗	—	●	—	○	○	○	Lavage à 35°C, rinçages et arrêt cuve pleine
	14	—	1	—	—	⊗	—	●	—	○	○	○	1 rinçage avec assouplissant et arrêt cuve pleine
	S	—	—	—	—	—	—	●	—	○	○	○	Vidange de l'eau dans les programmes pour laine et bref essorage

NOTA: ○ = On peut appuyer sur la touche ● = On doit appuyer sur la touche

Nettoyage et entretien

Important! Avant d'effectuer toute opération de nettoyage ou d'entretien, débranchez la fiche du secteur d'alimentation électrique.

Nettoyage des parties extérieures

Des soins réguliers et constants permettent de garder votre machine en bon état. Il faut nettoyer le meuble uniquement à l'eau et au savon, puis le sécher avec un chiffon doux. Les parties en plastique doivent être nettoyées avec un chiffon humide.

N'utilisez jamais d'objets pointus, de décapants ni de produits chimiques abrasifs car ils peuvent causer des dommages aux surfaces.

Pour des raisons de sécurité, ne dirigez jamais de l'eau sur la machine.

Nettoyage du panier

Le panier de lavage est fabriqué en acier inoxydable. L'eau ferrugineuse ou de petits objets métalliques présents dans le linge tels que clous, agrafes ou épingles peuvent causer la formation de rouille. Éliminez les taches éventuelles de rouille dans le panier au moyen d'un produit conçu à cet effet, ou, en cas de taches difficiles, au moyen de papier abrasif ultrafin.

Pour détartrer la machine n'utilisez que des décalcifiants de bonne qualité contenant substances anticorrosives pour machines à laver. Suivez attentivement les directives d'emploi et les dosages du fabricant.

Après les opérations de détartrage et d'élimination de la rouille, effectuez quelques cycles de rinçage pour éliminer tout reste d'acide qui pourrait endommager la machine. N'utilisez jamais de détergents contenant des solvants car ils pourraient dégager des vapeurs pouvant prendre feu ou exploser.

Nettoyage de la pompe de vidange (fig. 10-11-12)

Le nettoyage de la pompe de vidange se rend nécessaire uniquement si celle-ci est bouchée par la présence de boutons, d'agrafes ou d'autres objets qui empêchent vidange de l'eau. Dans ce cas, il faut suivre les directives suivantes:

- 1) **Débrancher la machine du réseau électrique sortant la fiche de sa prise.**
- 2) Selon le modèle, effectuer les opérations suivantes:
MODELE A - Avec une monnaie, tourner vers la gauche les boutons en plastique qui fixent le socle à la partie frontale des lave-linge.
MODELE B - Introduire un tournevis de petite dimension dans les deux fentes pratiquées sur le devant du socle; soulever légèrement avec le tournevis de façon à ce que la partie supérieure du socle se dégage du meuble.

Incliner légèrement le socle en avant et tirer vers le haut pour l'enlever complètement.

- 3) Sortir le tuyau flexible d'évacuation «A».
Attention: le tuyau chaud indique la présence de l'eau chaude ou bouillante à l'intérieur.
Après avoir placé un récipient bas au-dessous, enlever le bouchon «B» et vidanger l'eau.
Si la quantité d'eau est importante, il faudra répéter plusieurs fois l'opération.
Quand toute l'eau est sortie, fermez de nouveau le tuyau flexible avec le bouchon «B».
- 4) Dévisser le couvercle de la pompe «D» le tournant vers la gauche.
Nettoyer et éliminer tout objet étranger à l'intérieur de la pompe.
Vérifier que la turbine de la pompe à l'intérieur de la partie «E» tourne librement.
Si des corps étrangers en empêchent le mouvement, ôtez les.
- 5) Revisser le couvercle de la pompe. Fixer le tuyau flexible de vidange en mettant le bouchon dans son logement «C».
Selon le modèle, placer le socle comme suit:
MODELE A - Introduire le socle d'abord dans la partie inférieure; le fixer en faisant tourner les boutons en plastique d'un quart de tour. Les fentes sur les boutons doivent être en position horizontale (voir fig. 10).

MODELE B - Introduire le socle d'abord dans la partie inférieure puis le pousser vers le meuble jusqu'à ce qu'il soit encastré.

Nettoyage du tiroir à produits (fig. 2)

Le tiroir doit être nettoyé périodiquement pour éviter toutes incrustations. Pour faciliter l'opération, sortir complètement le tiroir (tirer le tiroir, le soulever et le sortir avec un coup sec là où il y a le cran de blocage).

Sortir les deux siphons «B» et nettoyer le tout à l'eau chaude.

Remettre les siphons à leur place et éliminer les dépôts de détergent ou d'assouplissant présents dans la trémie du tiroir.

Remettre en place le tiroir.

Nettoyage des filtres d'amenée d'eau (fig. 6 et 7)

La machine est équipée de deux filtres qui protègent les systèmes d'arrivée de l'eau.

Ils se trouvent dans le raccordement du tuyau d'amenée qui doit être relié au robinet (fig. 6) et dans le goulot de la soupape magnétique placée sur le côté arrière de la machine (fig. 7).

Il faut surtout nettoyer de temps en temps le filtre situé dans le raccordement du robinet.

Pour nettoyer les filtres, suivre la directive suivante:

- **Débrancher la machine du réseau électrique sortant la fiche de sa prise.**
- Fermer le robinet de l'eau.
- Dévisser les raccords du tuyau d'arrivée sur le robinet et sur le goulot de la soupape magnétique en les tournants vers la gauche.
- Enlever le filtre du raccordement du tuyau d'arrivée et sortir le filtre situé dans la soupape magnétique au moyen d'une pince plate.
- Nettoyer les filtres à l'eau avec une brosse.
- Avant de revisser les raccords du tuyau d'arrivée, vérifier que les filtres soient placés correctement.

Instructions pour l'installation

Important: la machine doit être installée par un technicien spécialisé, selon les normes en vigueur.

Déballage (fig. 4)

Attention: l'intérieur de la machine comporte un groupe oscillant qui est bloqué par les vis «A» sur la partie arrière de la machine, pour le transport.

Avant de mettre en service la machine, il faut débloquent ce groupe en dévissant les vis au moyen d'une clef de 13 mm. Ensuite, ôter les vis «A» et les entretoises en plastique «B».

Les 4 trous créés par les vis doivent être bouchés au moyen des bouchons en caoutchouc «C» livrés avec la machine, pour éviter que l'eau puisse entrer dans la machine et pour être certains de ne jamais toucher des parties sous tension.

NOTA: il ne faudra jamais renverser la machine ni la mettre sur les côtés.

Il faudra également garder tous les sécurités utilisés pendant le transport au cas où il faudrait déplacer ultérieurement la machine.

Mise en place et mise à niveau (fig. 5)

Visser sur le fond de la machine les quatre pieds dont elle est équipée au moyen des contre-écrous conçus à cet effet et mettez-la en place à l'endroit voulu.

Niveler soigneusement la machine au moyen d'un niveau à bulle d'air agissant sur les pieds si nécessaire.

Le réglage effectué, bloquer les pieds avec les contre-écrous.

Cette opération devra être effectuée avec un soin extrême pour éviter toute vibration, bruits ou déplacement de la machine quand elle est en service.

Les tuyaux d'alimentation et de vidange de l'eau peuvent être tournés vers la droite ou vers la gauche pour assurer une installation correcte.

Vérifier également que la machine ne murs, parois, meubles, etc.

Raccordement à la prise d'eau (fig. 6)

Raccorder le tuyau d'alimentation à un robinet d'eau froide à embout fileté 3/4 gaz (après avoir introduit le filtre «B» livré avec la machine) et serrer-le à fond pour éviter toute fuite d'eau.

Si le raccordement se fait sur des tuyauteries neuves ou qui sont restées inutilisées pendant longtemps, faire couler un peu d'eau avant brancher le tuyau remplissage. De cette façon, on évitera de boucher les filtres qui protègent les clapets d'alimentation.

Raccordement au tuyau d'évacuation (fig. 8-9)

Le bout du tuyau d'évacuation peut être introduit dans une conduite de vidange ayant un diam. interne de 4 cm. minimum, à une hauteur entre 50 et 90 cm. ou il peut être accroché à un lavabo ou à une baignoire (fig. 9) au moyen du support en plastique sur le coude du tuyau.

Vérifier que le bout du tuyau soit fixe correctement pour empêcher que la force répulsive de l'eau puisse le déplacer.

Pour que l'eau coule librement il faut éliminer tout pliage et tout étranglements.

La rallonge éventuelle du tuyau d'évacuation ne doit pas dépasser 1 mètre et doit avoir le même diamètre interne et ne doit présenter aucun étranglements.

Le bout du tuyau d'évacuation ne devra jamais être plongé dans l'eau.

Raccordement électrique

Avant de brancher la fiche dans la prise, vérifier que:

- 1) La valeur de la tension d'alimentation de l'installation soit la même que la valeur indiquée sur la plaquette placée à l'arrière de la machine.
- 2) Le compteur, les soupapes réductrices, le réseau d'alimentation et la prise de courant soient adaptés à la charge maximum indiquée sur la plaquette.

Vérifier également que la prise de courant et la fiche livrée soient compatibles sans nécessiter de réductions, des prises multiples ou à d'autres dispositifs qui pourraient provoquer des surchauffes ou des brûlures. Si la prise de courant ne correspond pas à la fiche, remplacer la prise de l'installation par une autre adaptée.

Il est indispensable de brancher l'appareil à la terre.

Introduire la fiche dans une prise de courant possédant une bonne mise à la terre.

Avant d'insérer la fiche dans la prise, vérifier le bon fonctionnement de mise à la terre.

Notre société décline toute responsabilité dans le cas de dommages corporels ou matériels dérivant de l'absence de raccordement ou d'un raccordement défectueux à la ligne de mise à la terre.

Un raccordement électrique correct garantit une sécurité maximale.

Pendant l'installation, appliquer sur la ligne d'alimentation de la machine un disjoncteur omnipolaire dont les contacts possèdent une distance d'ouverture de 3 mm ou plus et qui sera placé dans un endroit facilement accessible, à proximité de la machine, pour pouvoir la déconnecter du réseau électrique à la fin du programme de lavage.

Cet appareil est conforme aux prescriptions de la directive CEE 89/336 du 3.5.89 (inclue la directive de modification 92/31 CEE) relative à l'élimination des parasites.

- La fiche doit être accessible après l'installation.
- Si le cordon d'alimentation est endommagé, il doit être remplacé par le Centre de Dépannage ou par un technicien qualifié.

Conseils en cas de defectuosite

Ce produit est conforme aux normes de sécurité en vigueur pour les appareils électriques.
Les contrôles techniques ou les réparations doivent être effectués uniquement par le personnel qualifié pour éviter tout danger pour les utilisateurs.
Si la machine ne fonctionne pas, avant d'appeler le service après-vente, vérifiez que les opérations suivantes aient été effectuées.
Cela vous évitera de supporter des frais inutiles.

La machine ne se met pas en marche

Vérifiez que:

- La fiche soit branchée correctement dans la prise.
- Le hublot soit fermé.
- Le bouton «G» de marche/arrêt soit appuyé.

Ne se remplit pas d'eau

Vérifiez que:

- La fiche soit branchée correctement dans la prise.
- Le hublot soit fermé.
- D'avoir appuyé sur le bouton «G» de marche/arrêt.
- Le robinet de l'eau soit ouvert.
- Les filtres du tuyau d'alimentation ne soient pas bouchés.

Si nécessaire, effectuez le nettoyage d'après la directive de la page 72.

Ne vidange pas l'eau

Vérifiez que:

- Le tuyau d'évacuation ne soit pas plié.
- La pompe de vidange ne soit pas engorgée.

Si nécessaire, effectuez le nettoyage d'après la directive de la page 70.

Ne vidange pas l'eau après le dernier rinçage des programmes de lavage des tissus délicats et de la laine

Le programme de lavage prévoit une pause pour éviter la formation de plis sur les tissus.
Pour effectuer de vidange de l'eau, suivez la directive du paragraphe «Fin du programme» à la page 67.

La machine charge l'eau et l'évacue aussitôt Vérifiez que la hauteur du tuyau d'évacuation ne soit pas trop basse.

Vibrations excessives pendant l'essorage

Vérifiez que:

- La machine soit correctement à niveau (voir paragraphe «Mise en place et mise à niveau» à la page 73).
- La machine ne soit pas trop près des murs ou aux meubles.
- Le groupe oscillant ait été dégagé (voir paragraphe «Déballage» à la page 73).

Formation excessive de mousse dans la cuve et mousse qui sort par le tiroir

Vérifiez que:

- Le détergent utilisé soit conçu pour la machine à laver et non pas pour le lavage à la main.
- La quantité de détergent utilisée ne soit pas supérieure à la quantité indiquée dans ce mode d'emploi.

Présence d'eau par terre

Vérifiez que:

- Les raccords du tuyau d'alimentation d'eau ne soient pas desserrés.
- L'extrémité du tuyau de vidange ne se soit pas déplacé.

L'assouplissant n'est pas introduit complètement ou il reste trop d'eau dans le compartiment

Vérifiez que les siphons du tiroir à détergent soient bien en place et qu'il ne soient pas engorgés.
Si nécessaire, nettoyez-les d'après les indications du paragraphe «Nettoyage du tiroir à détergent» à la page 71.

Vidange du panier

En cas de panne d'électricité ou en cas de panne de la machine, on peut effectuer le vidange de dépannage de l'eau contenue dans le panier.
Suivre la directive du paragraphe «Nettoyage de la pompe de vidange» à la page 70 (points 1 - 2 - 3 - 5).

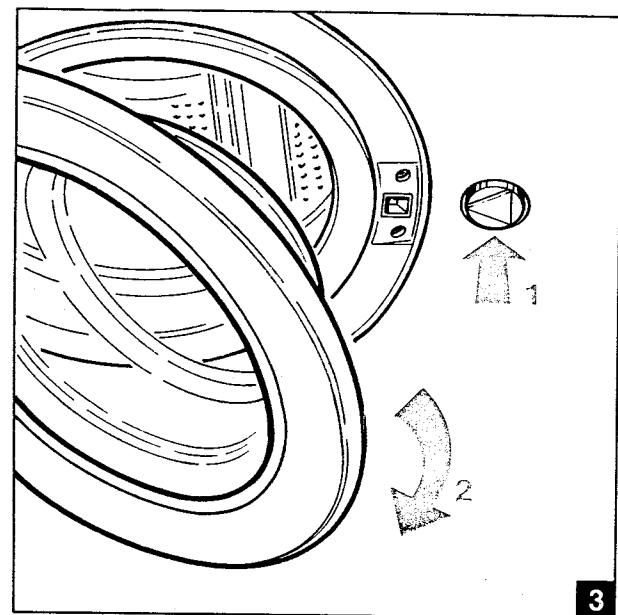
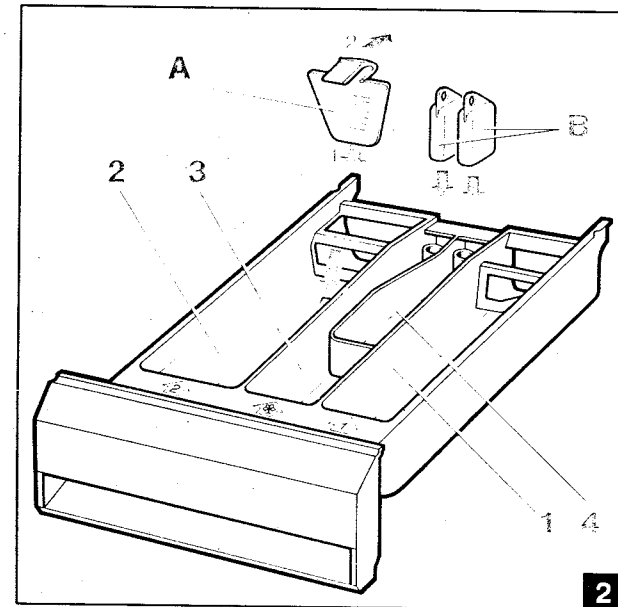
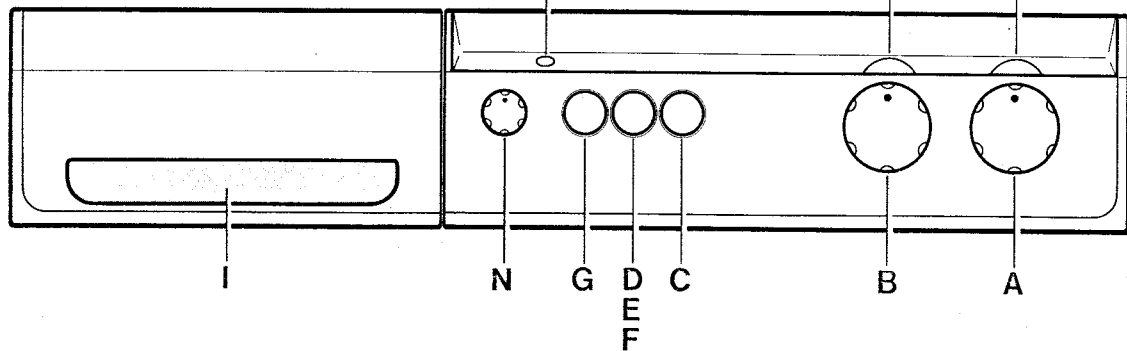
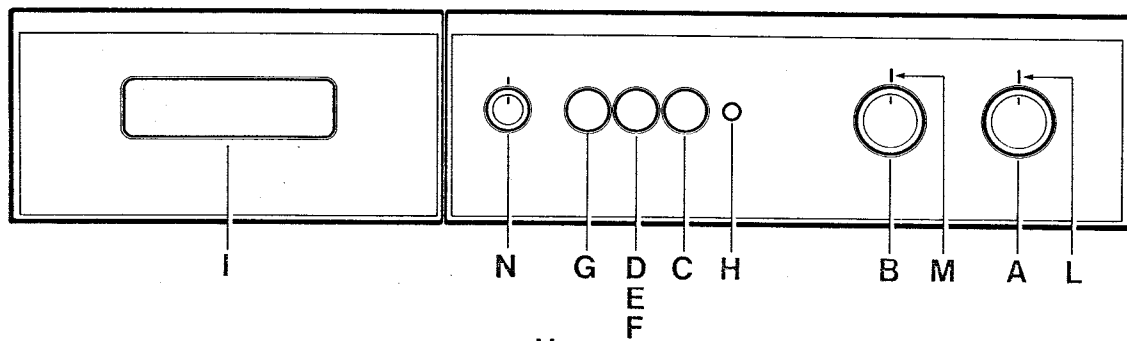
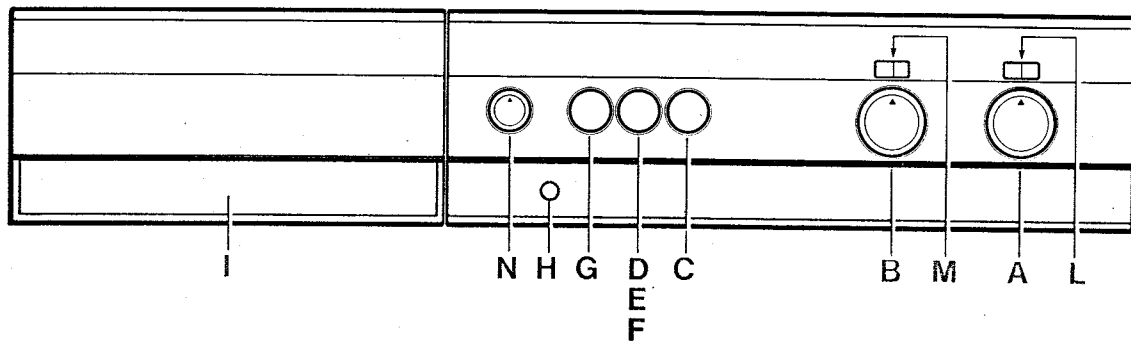

1

3

