



MANUAL

DE INSTRUCCIONES



CTK2187ST

TELEVISOR COLOR 21" STEREO

1 INDICE

INTRODUCCIÓN	2
IMPORTANTES PRECAUCIONES DE SEGURIDAD	3
CUIDADOS IMPORTANTES	5
VISTA GENERAL	6
CONTROL REMOTO	8
AJUSTES DE SU TV	10
USANDO SU TV	13
OPERACIONES BÁSICAS DEL MENÚ	16
USANDO EL OSD	17
POSIBLES PROBLEMAS	21
CARACTERÍSTICAS TÉCNICAS	22
ASISTENCIA TÉCNICA Y GARANTÍA	22

2 INTRODUCCIÓN

Lo felicitamos por haber escogido este Televisor **IRT**, que además cuenta con el respaldo de **RCL**.

Para tener la seguridad que usted obtendrá el máximo de beneficios de este Televisor, lea cuidadosamente este manual de instrucciones, de manera que esté totalmente familiarizado con su funcionamiento antes de usarlo.

3

IMPORTANTES PRECAUCIONES DE SEGURIDAD

PRECAUCIÓN

Riesgo de descarga eléctrica, no abrir.

No intente realizar servicio a este producto, pues al retirar la tapa del gabinete puede exponerse a voltajes peligrosos o a otros peligros. Diríjase al servicio técnico de IRT mas cercano.

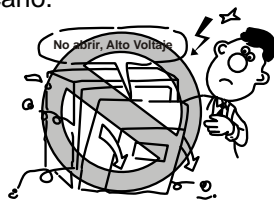

ADVERTENCIA

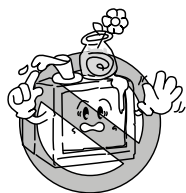

1. Para reducir riesgo de fuego o golpe eléctrico, no exponga este producto a la lluvia o humedad. El aparato no debe ser expuesto a salpicaduras de líquido y no deben colocarse objetos llenos con líquido sobre él, tal como vasos o jarros.

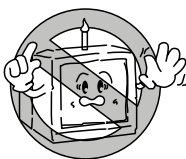

2. Para evitar el fuego no coloque elementos, tal como velas encendidas sobre el TV.

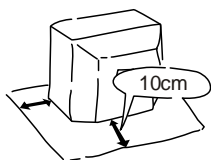

3. Para una ventilación apropiada debe dejar 10cm de espacio alrededor del aparato.
4. Las aberturas de ventilación del TV no deben ser bloqueadas con objetos, tales como diarios, cortinas, etc.

4

IMPORTANTES PRECAUCIONES DE SEGURIDAD

5. En caso de ruidos u olores extraños, apague y desenchufe la unidad y diríjase a un servicio técnico autorizado IRT.

NOTA

1. Para su protección, por favor lea completamente estas instrucciones, y guárdelas para futuras referencias.
2. Desenchufe el aparato desde el tomacorriente, cuando no vaya ser usado por un largo período de tiempo. Y cuando exista una tormenta eléctrica, desenchufe el TV inmediatamente desde el tomacorriente. Nunca toque el cable de antena durante la tormenta.

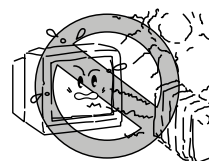
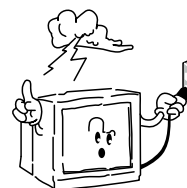

3. Mantenga el aparato lejos de calefactores u otras fuentes de calor.

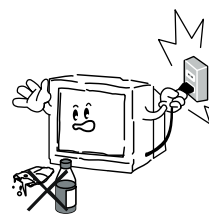

4. Desenchufe el TV desde el tomacorriente antes de proceder a la limpieza. No use limpiadores líquidos o aerosoles. Use un paño húmedo.
5. Coloque el TV en una posición apropiada donde la luz directa del sol no le dé a la pantalla.
6. Mantenga el TV lejos de campos magnéticos (Ej. Parlantes) para evitar afectar la imagen.

5

CUIDADOS IMPORTANTES

Antes de poner en funcionamiento el televisor le sugerimos que lea detenidamente todas las instrucciones de seguridad y funcionamiento contenidas en este manual.

- Este televisor está diseñado para uso doméstico solamente. No se recomienda su uso para fines comerciales.
- La excesiva humedad podría llegar a causar un corto circuito en el interior del televisor.
- No traslade su televisor desde un lugar frío a uno caliente, o viceversa, ya que podría producirse condensación dañina para los componentes internos del televisor.

IMPORTANTE: Si va a instalar una antena exterior o sistema de TV Cable al Televisor, asegúrese que estos elementos tengan su correspondiente conexión a tierra. Hágase asesorar por personal técnico calificado.





- El cable de alimentación se debe ubicar de manera que no quede expuesto a ser pisado o aplastado por objetos que se apoyen sobre o contra él. Hay que tener cuidado con la zona de los enchufes.
- Al desenchufar el cable de alimentación hágalo tomando el enchufe y no tirando el cable.
- No utilice alargadores u otros enchufes donde el cable de alimentación no calce adecuadamente en estos.
- No use accesorios no recomendados, ya que ellos podrían ocasionar daños a su televisor

6

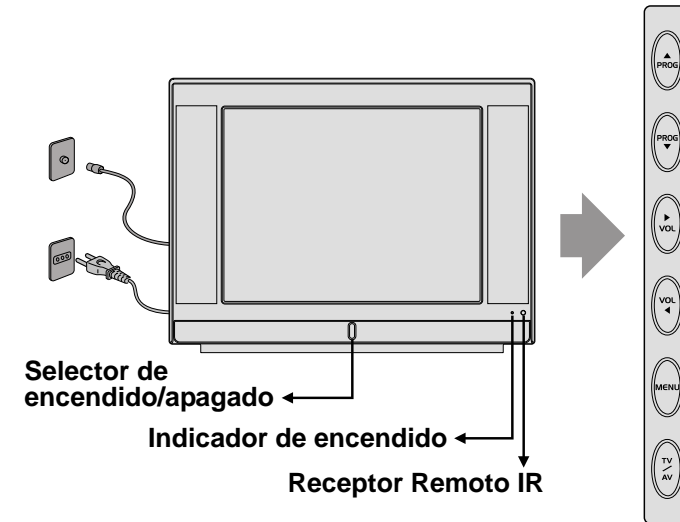
VISTA GENERAL

PANEL FRONTAL



- 1 Selector de encendido/apagado:** Presione el botón  en el panel frontal para encender o apagar el TV. Para apagar el TV por períodos cortos de tiempo, presione el botón  del control remoto. Para encender el TV nuevamente, sólo presione , botones numéricos, PROG. p/q en el control remoto o panel frontal el TV. Para apagar el TV por períodos largos de tiempo, presione el botón  en el panel frontal.

NOTA:

Existe consumo de energía aún cuando el TV está en modo standby.

- 2 LED indicador de encendido:**

Apagado : Estado de funcionamiento normal o TV apagado.

Encendido : Estado de standby (luz LED rojo)

- 3 Receptor Remoto IR:** Apunte el control remoto a este sensor para manejar el control remoto.

- 4 PROG. p/q :** Presione estos dos botones para seleccionar canal o menú.

7

VISTA GENERAL

5 VOL + / - : Presione estos dos botones para aumentar o disminuir el volumen, y ellos también son usados para la selección del menú.

6 MENU: Presione el botón MENU para mostrar el menú de OSD.

7 TV/AV: Selector de fuente principal

PANEL DE AV LATERAL

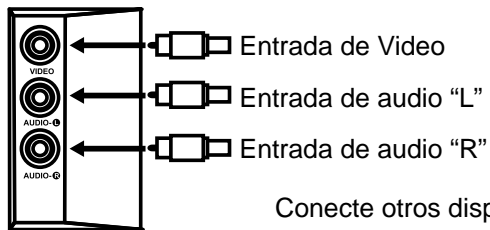

Conecte otros dispositivos en los conectores del panel lateral del TV como se muestra el gráfico.

Nota: La entrada de Video para AV, y el conector AV lateral no pueden ser usados al mismo tiempo.

PANEL POSTERIOR

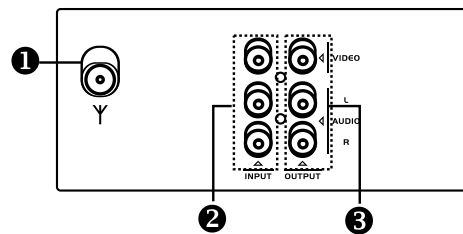

- 1. Antena:** Conector de entrada RF, para conectar TVCABLE o señal aérea externa.
- 2. Conectores de entrada AV:** Para conectar una entrada desde un dispositivo externo.
- 3. Conectores de salida AV:** Para conectar la salida a un dispositivo externo.

8

CONTROL REMOTO

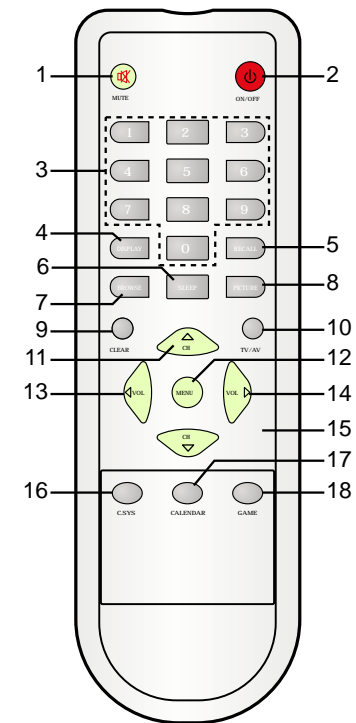

- 1. Botón MUTE** Presione una vez para desactivar el sonido del TV, presione nuevamente para restablecerlo.
- 2. Botón ON/OFF** Para encender y apagar el TV.
- 3. Numéricos (0-9)** Para seleccionar canales en forma directa.
- 4. Botón DISPLAY** Para mostrar la información en pantalla (tal como canal, tiempo), presiónelo nuevamente para salir de la función.
- 5. Botón PRE.CH** Vuelve al canal previo.
- 6. Botón SLEEP** Ajusta el temporizador dormir.
- 7. Botón BROWSE** Característica "browse". Presione este botón dos veces y comenzará a buscar los canales, otra vez se detiene en el canal actual.

9 CONTROL REMOTO

- 8. Botón PICTURE** Presione una o mas veces para seleccionar preajustes de imagen.
- 9. Botón CLEAR** Retira cualquier menú y display de pantalla.
- 10. Botón TV / AV** Para activar la entrada de Audio / Video o dejar el Televisor en modo TV.
- 11. CH P** Presione para cambiar canales hacia arriba. Cuando usted está usando el OSD, presione para seleccionar un menú u opción de menú.
- 12. MENU** Presione para hacer aparecer el menú en pantalla.
- 13. VOL t** Presione para bajar el nivel de volumen y para hacer ajustes en el menú.
- 14. VOL u** Presione para subir el nivel de volumen y para hacer ajustes en el menú.
- 15. CH q** Presione para cambiar canales hacia abajo. Cuando usted está usando el OSD, presione para seleccionar un menú u opción de menú.
- 16. C. SYS** Presione para seleccionar sistema de color. Provee 4 estados (AUTO/PALN/PALM/N3.58/N4.43).
- 17. CALENDAR** Presione para mostrar el calendario en pantalla.
- 18. GAME** Presione para entrar o salir del menú JUEGO en pantalla.

Nota: Sistema N4.43 sólo se muestra en estado AV.

Instalación de las pilas

- Saque la tapa pilas
- Inserte dos pilas tamaño AAA poniendo especial atención en la polaridad de las pilas (+/-). Vuelva a poner la tapa de pilas.

Nota:

- Si el control remoto está sin uso por mucho tiempo, no lo guarde con las pilas puestas.
- No deje las pilas agotadas puestas en el control remoto, para evitar filtraciones que pueden dañar el control remoto.

10 AJUSTES DE SU TV

Conecte su TV al tomacorriente

Use el cable de alimentación AC provisto y conecte en un tomacorriente estándar (de acuerdo al voltaje indicado en la etiqueta del TV).

Conecte una antena externa VHF/UHF o TV Cable

Precaución: No una el cable de alimentación con el cable de antena.

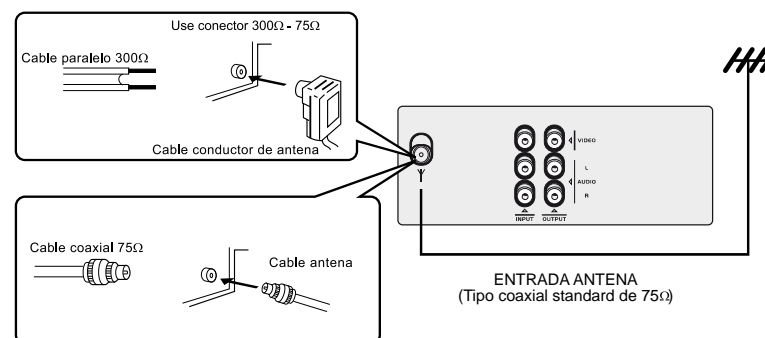

Para conectar antena externa VHF/UHF o TV Cable:

1. Conecte un cable de 75 ohms en el conector de antena en el panel posterior del TV.
2. Conecte el otro extremo en una antena externa VHF/UHF.

Nota

Si usted usa cable de 300 ohms, entonces necesita un adaptador de 300/75 ohms. Luego conecte el adaptador en el conector de antena del TV. Se recomienda usar cable de 75 ohms para reducir interferencias causadas por ondas de radio.

11

AJUSTES DE SU TV

Conectando un sistema de audio externo

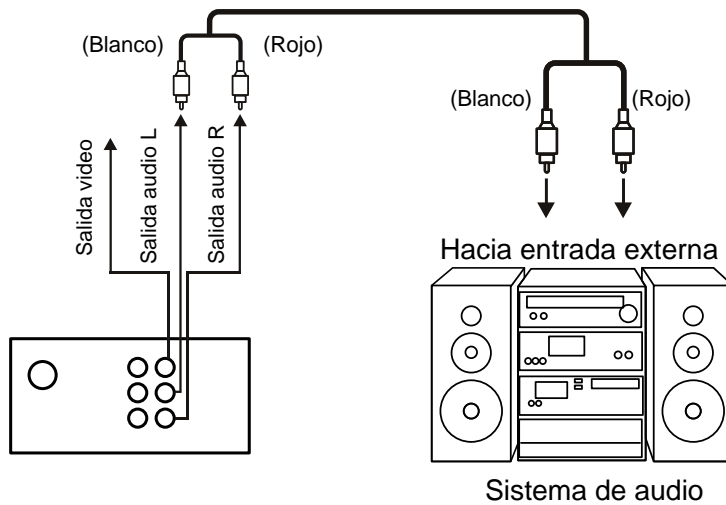

Para conectar su TV a un sistema de audio externo

1. Conecte los conectores canal izquierdo (blanco) y canal derecho (rojo) en los correspondientes conectores del panel posterior del TV.
2. Conecte el otro extremo del cable de audio en la entrada del sistema de audio externo.

Conectando dispositivo de audio/video externo

Nota:

Usted puede conectar un reproductor DVD, VCR, consola de juego de video, cámara de video, y sistema stereo a su TV para disfrutar de gran calidad de imagen y sonido.

12

AJUSTES DE SU TV

Conexión de cámara

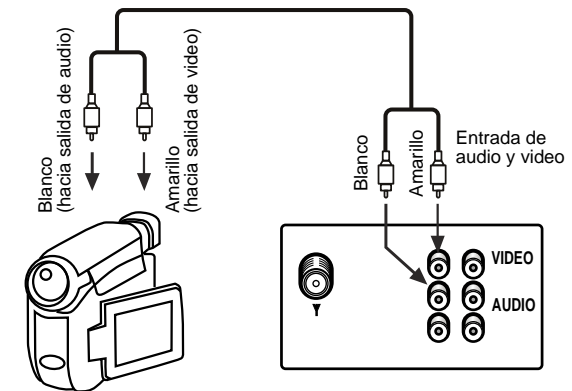

Conexión de audio estándar

Use la siguiente ilustración para conectar audio hacia conectores laterales.

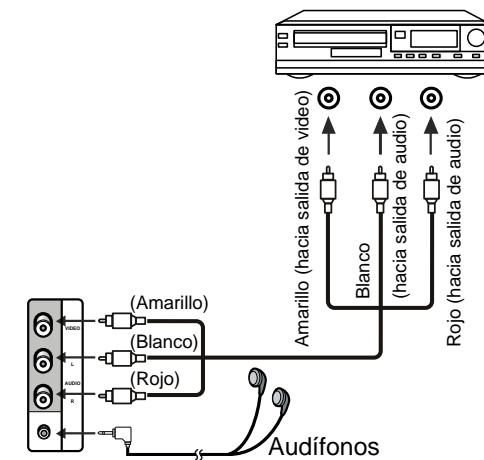

13 AJUSTES DE SU TV

Conexión de video estándar

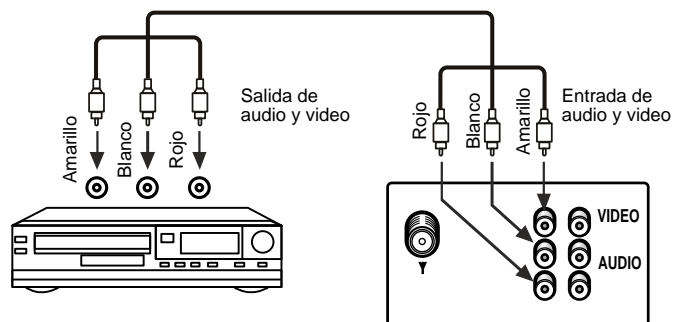

USANDO SU TV

Encendiendo y apagando su TV

1. Conecte el cable de alimentación en el tomacorriente.
2. Presione el botón ON/OFF (POWER) en su control remoto.

Nota:

El indicador power se apaga cuando el TV se activa.
El indicador power cambia a rojo cuando el TV está en modo standby. Cuando el TV tenga pantalla azul o con protector de pantalla, su TV va a modo standby en 5 minutos aprox.

Navegación de menú

Los controles básicos necesarios para ir a través del menú son los siguientes:

1. Presione el botón MENÚ para activar el menú en pantalla.
2. Presione botón MENÚ repetidas veces para seleccionar un menú.
3. Presione botones CH p/q para mover hacia arriba o abajo dentro del menú.
4. Presione botones VOL t /u para acceder a un menú en pantalla.

14 USANDO SU TV

Sintonía automática

1. Presione el botón MENÚ para activar el menú en pantalla.
2. Presione botón MENÚ repetidas veces para destacar SINTONÍA.
3. Presione botones CH p/q para destacar BÚSQUEDA AUTOMÁTICA.
4. Presione botones VOL t /u para comenzar el proceso de sintonía automática. Este proceso toma algunos minutos su finalización.
5. Presione botón MENÚ para detener y volver a menú sintonía.

Cambiando canales de TV:

Presione botones CH p/q del control remoto o PROG. p/q del TV.

Para ingresar números de canal directamente:

Para ingresar un número de canal de 2 dígitos, presione los dígitos dentro de 1.5 segundos uno del otro. Por ejemplo, para seleccionar el canal 12, presione 1, luego 2.

Si usted ingresa un 0 antes del 1, el canal cambia inmediatamente.

Ajuste de volumen

Presione botones VOL t /u del control remoto o VOL p/q de su TV.

Ajuste de temporizador sleep

1. Presione botón SLEEP en su control remoto para mostrar el tiempo prefijado de 120 minutos, 90 minutos o dentro del tiempo de apagado, la unidad se apagará automáticamente cuando el tiempo seleccionado haya transcurrido.
2. Para cancelar la función, presione consecutivamente el botón SLEEP hasta llegar al modo apagado.

Modos de imagen

Presione botón PICTURE en el control remoto para seleccionar modos de imagen (MEMORIA-ESTANDAR-DINÁMICO-SUAVE). Estado MEMORIA es el modo de imagen que usted tiene para realizar ajustes.

Modos de sonidos

Presione una o más veces botón SOUND en su control remoto para seleccionar el modo de audio. Usted puede seleccionar ESTANDAR, NOTICIAS, MÚSICA Y MEMORIA. Usted puede fijar su propio ajuste de sonido y guardarlos en modo de sonido MEMORIA.

15 USANDO SU TV

Calendario

Presione el botón CALENDAR para mostrar la siguiente figura en pantalla.

8/MAY/2003						
SU	MO	TU	WE	TH	FR	SA
				1	2	3
4	5	6	7	8	9	10
11	12	13	14	15	16	17
18	19	20	21	22	23	24
25	26	27	28	29	30	31

El calendario de esta serie de modelos provee búsqueda de calendario solar y semanal actual desde Enero 1, 1900 a Diciembre 31, 2049. Presione botones CH p/q para mover hacia la fecha, mes y año, luego use botones VOL t /u para ajustar los datos de fecha, mes y año. Presione el botón CALENDAR para salir. La información de la fecha son los mismos pasos de arriba.

JUEGO

Usted y el TV colocan alternadamente piedras blancas y negras a lo largo de un tablero reglamentado. Si una piedra blanca o negra es puesta entre piedras blancas o negras, entonces éstas localizadas entre el mismo color de la piedra serán quitadas. Cuando un jugador saque todas las piedras, el juego termina. Si usted lleva mas piedras que el TV, entonces usted gana. Presione botón GAME para mostrar en pantalla la siguiente figura:
Use botones CH p/q para mover hacia arriba y abajo y VOLt /u para mover izquierda y derecha, luego presione botón MENÚ para confirmar. Presione el botón GAME para salir.

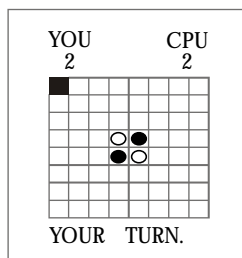

16 OPERACIONES BÁSICAS DEL MENÚ

Ajuste de control parental

1. Seleccione el menú FUNCIÓN, luego seleccione la opción V-CHIP.
2. Presione botones VOL u del control remoto o VOL p de su TV.
3. Ingrese sus cuatro dígitos de contraseña. La contraseña por defecto es **0358**.
4. Use botones CH p/q para seleccionar MPAA, luego presione VOL t o VOL u en el control remoto para seleccionar clasificación MPAA que usted desea bloquear. La clasificación seleccionada será bloqueada. Usted puede seleccionar:
 - N/R – Sin clasificación.
 - G – General. Apropiaada para niños.
 - PG – Se sugiere guía de Padres.
 - PG-13 – Guía de Padres. Contenido no apropiado para niños bajo 13 años.
 - R – Restrictivo. Contenido no apropiado para niños bajo 17 años sin supervisión de Padres.
 - NC-17- Contenido no apropiado para niños bajo 17 años.
 - X – Sólo adultos.
5. Presione botones CH p/q para seleccionar ajuste TVPG, luego presione VOL t o VOL u en el control remoto para ingresar al submenú TVPG.
6. Presione botones CH p/q para seleccionar ítem de CLASIFICACIÓN, la CLASIFICACIÓN sólo está disponible cuando ésta se activa. La clasificación seleccionada será bloqueada. Usted puede seleccionar:
 - TV-Y - Todo niño.
 - TV-Y7 - Niños de 7 años y mayores.
 - TV-G - Audiencia en general.
 - TV-PG - Se sugiere guía de Padres.
 - TV-14 - Se sugiere fuerte guía de Padres.
 - TV-MA - Audiencia madura.

17 OPERACIONES BÁSICAS DEL MENÚ

7. Presione botones CH P/q para seleccionar CONTENIDO, luego presione VOL t o VOL u en el control remoto para bloquear programas de TV con cierto tipo de contenido. CONTENIDO sólo está disponible cuando éste se activa.

Usted puede seleccionar:

- D - Diálogo sexual explícito.
- FV - Violencia de fantasía.
- L - lenguaje adulto.
- S - Situaciones sexuales.
- V - Tipo de violencia.

Nota: Para volver al menú previo, seleccione ↶.

Control Parental funciona cuando el canal transmite en éste modo.

USANDO EL OSD

Usando el menú IMAGEN

PICTURE	
* BRIGHTNESS	14
CONTRAST	48
COLOR	52
SHARPNESS	29
TINT	00
COLOR TEMP	NORMAL

BRILLO: Ajuste izquierda/derecha para oscurecer/abrigillar la imagen. Rango de ajuste: (00 a 63).

CONTRASTE: Ajusta la diferencia entre las áreas oscuras y claras de la imagen. Rango de ajuste: (00 a 63).

COLOR: Ajuste izquierda/derecha para incrementar/disminuir la intensidad de color. Rango de ajuste: (00 a 63).

18 USANDO EL OSD

DEFINICIÓN: Ajuste izquierda/derecha para suavizar/agudizar el detalle de la imagen. Rango de ajuste: (00 a 63).

TINTE: Ajusta el balance entre niveles rojo y verde. Rango de ajuste: (-31 a +31).

TEMP COLOR: Ajuste de color automático. Provee tres estados: (NORMAL, CÁLIDO, FRIO).

Usando el menú SONIDO

SOUND	
* VOLUME	63

VOLUMEN: Ajuste izquierda/derecha para cambiar el nivel de sonido. Rango de ajuste: (00 a 63).

Usando el menú SINTONÍA

SOUND	
* CHANNEL	8
DELETE CH	NO
SOURCE	AIR
AUTO SEARCH	>>>

19

USANDO EL OSD

CANAL: Use VOL p / q en el panel frontal del TV (o VOL t / u en el control remoto) para seleccionar los canales, o ingrese directamente el número de canal usando los botones numéricos.

BORRAR CH: Seleccione o no el canal actual para modo SKIP (saltar canal) a través del botón canal arriba o abajo. Si usted selecciona YES, el canal actual será saltado cuando usted presione canal arriba o abajo.

FUENTE: Permite seleccionar AIRE o CABLE. Seleccione AIRE para recibir señal de transmisión aérea. Seleccione CABLE para señal de TV CABLE.

BÚSQUEDA AUTOMÁTICA: Escanea los canales disponibles, luego crea y guarda un listado de canales.

Usando el menú FUNCIÓN

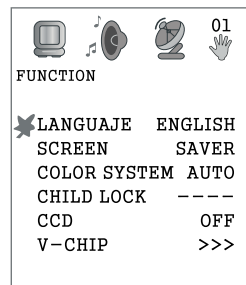

LENGUAJE: Seleccione el lenguaje disponible para mostrar los menú.

PANTALLA: Para activar o desactivar la función fondo de pantalla cuando el TV no recibe señal. Tiene tres estados: (OFF, BLUE BACK, SAVER).

SISTEMA COLOR: Selecciona sistema de color. Provee cuatro estados: (AUTO, PALM, PALN, N3.58, N4.43).

Nota: N4.43 está oculto en modo TV.

20

USANDO EL OSD

SEGURO NIÑO: Cambia a encendido o apagado el bloqueo Parental. Cuando usted selecciona esta opción, debe ingresar cuatro dígitos como contraseña. La contraseña de fábrica es **MUTE+999**.

CCD: Ofrece ocho modos de closed caption incluyendo cuatro modos de texto. Provee 9 estados: (OFF, C1, C2, C3, C4, T1, T2, T3, T4).

V-CHIP: Ajuste V-CHIP para bloquear o desbloquear programas de TV.

21 GUIA POSIBLES PROBLEMAS

Su televisor IRT está diseñado para tener un desempeño libre de problemas por muchos años. Si usted tiene algún problema con el TV, intente con las soluciones del listado de abajo. Si dicho listado no soluciona el inconveniente contacte un servicio técnico IRT .

Problema	Posible Solución
Imagen con nieve y el sonido no es claro.	Asegúrese que la antena externa esté bien conectada. Reoriente la antena.
Pantalla muestra doble o triple imagen, pero el sonido es claro.	La imagen múltiple es llamada "fantasma". Conecte su TV a una antena exterior. Reoriente la antena exterior.
Imagen tiene líneas (ondas) y el sonido está distorsionado.	Interferencia eléctrica puede ser causada por motor de auto. Interferencia eléctrica puede también ser causada por lámparas fluorescentes u otras aplicaciones. Intente conectar su TV en otro tomacorrientes, preferentemente en otro circuito eléctrico.
Sin sonido	Asegúrese que MUTE no esté activo.
Sin imagen, sin sonido	Asegúrese que el enchufe haga contacto en forma apropiada en el tomacorriente. Asegúrese de que el ajuste de brillo no esté en un nivel muy bajo.
Imagen sin color	Ajuste el control de color.
Imagen defectuosa	Cambie de canal.
Imagen tiene manchas	El color puede ser afectado por el movimiento del TV, encendiendo una aspiradora cerca del TV o colocando magnetos muy cerca de la pantalla. Apague su TV desde el botón power del panel frontal de la unidad. Espere 15 minutos y vuelva a encender. Si la imagen aun tiene manchas desenchufe el TV por toda la noche y por la mañana vuelva a hacer funcionar la unidad.

22 CARACTERÍSTICAS TÉCNICAS

Sistema de recepción de TV	: PAL M/N, NTSC M
Sistema video	: PAL M/N, N3.58, N4.43
Impedancia de entrada antena	: 75 •
Pantalla	: 21"
Tipo de sintonizador	: 181 canales, PLL frecuencia sintetizada
Cobertura canales	: VHF 2 -13 UHF 14 – 69 CATV 1 - 125
Conectores	: Entrada AV Salida AV
Salida de sonido	: 2Wx2
Alimentación	: 110 – 240 VAC, 50/60Hz
Pilas control remoto	: 3V AAA (2)
Consumo	: 75W
Dimensiones	: 599 x 485 x 450 mm
Peso	: 20 Kg

* Especificaciones sujetas a cambios sin previo aviso.

ASISTENCIA TÉCNICA Y GARANTÍA

Su televisor IRT es un producto de alta calidad elaborado con los últimos adelantos de la tecnología electrónica. Aún así, es posible que en el transcurso del tiempo y debido a la complejidad de sus funciones, requiera de asistencia técnica calificada. En tal caso recomendamos acudir exclusivamente a Servicios Técnicos Autorizados IRT, los que estarán en condiciones de hacer efectiva la garantía que cubre su televisor.