

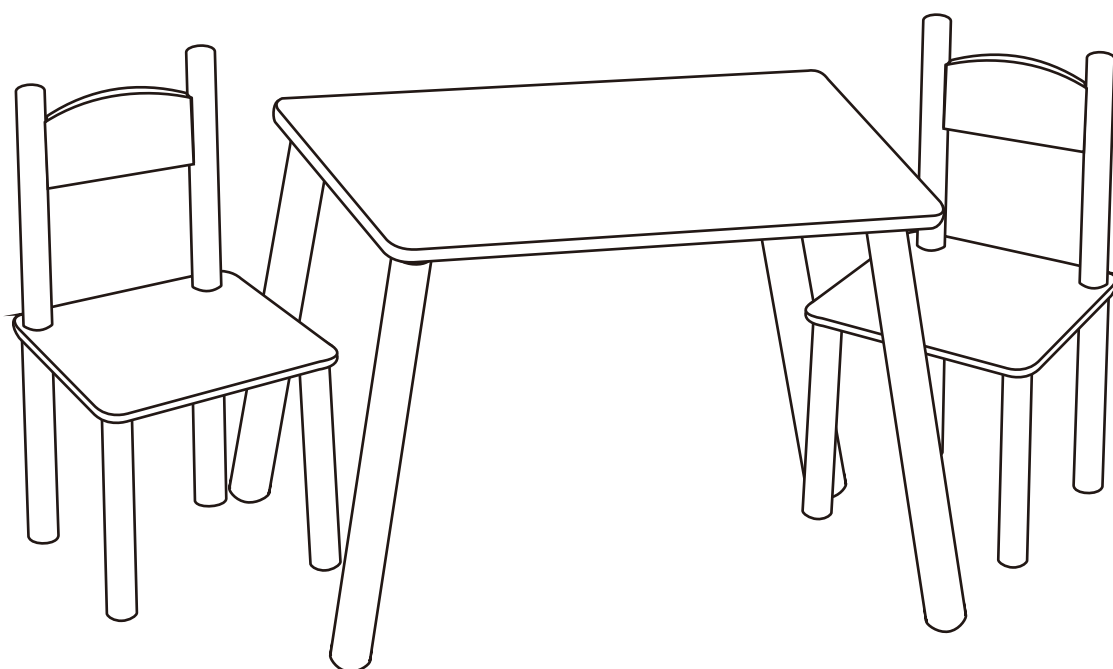







fourstargroup

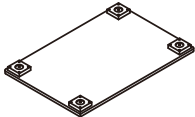

**MODEL: 11224487 / MODELO: 11224487**

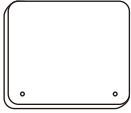
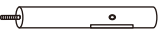
**3PIECES KIDS TABLE SET  
JUEGO DE MESA PARA NIÑOS  
DE 3 PIEZAS**

## PARTS LIST AND HARDWARE LISTA DE PARTES Y ACCESORIOS

NO	HARDWARE LIST LISTA DE ACCESORIOS		QTY CTD
A		TABLE TOP TABLA SUPERIOR	1 PC 1 PZ
B		TABLE LEG PATAS	4 PCS 4 PZS
C		BACK PANEL PANEL TRASERO	2 PCS 2 PZS
D		CHAIR SEAT RESPALDO	2 PCS 2 PZS
E		BACK BAR (RIGHT) SOPORTE TRASERO (DERECHO)	2 PCS 2 PZS
F		BACK BAR (LEFT) SOPORTE TRASERO (IZQUIERDO)	2 PCS 2 PZS
G		CHAIR LEG (FRONT) PATA DE LA SILLA (FRENTE)	4 PCS 4 PZS
H		CHAIR LEG (BACK) PATA DE SILLA (TRASERA)	4 PCS 4 PZS
a		WOOD SCREW TORNILLO DE MADERA	4 PCS 4 PZS

# ASSEMBLY INSTRUCTIONS

## INSTRUCCIONES DE MONTAJE

### CAUTION:

1. READ THIS INSTRUCTION MANUAL BEFORE YOU ASSEMBLE.
2. ASSEMBLE ON SOFT SURFACE TO PREVENT DAMAGE TO FINISH OF PRODUCT.
3. ADULT SUPERVISION REQUIRED FOR ASSEMBLY.
4. SUITABLE FOR CHILDREN 3-8 YEARS.

### PRECAUCION:

1. LEA ESTE MANUAL DE INSTRUCCIONES ANTES DE COMENZAR.
2. ARME ESTE PRODUCTO EN UNA SUPERFICIE LISA, PARA PREVENIR DAÑOS AL TERMINADO DE ESTE PRODUCTO.
3. SUPERVISIÓN DE UN ADULTO ES REQUERIDA.
4. ADECUADO PARA CHICOS DE 3 - 8 AÑOS.

### ASSEMBLY TOOL REQUIRED

PHILIPS SCREWDRIVER

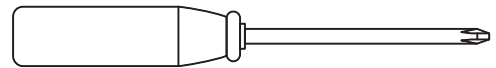

HERRAMINETAS DE MONTAJE REQUERIDAS

DESTORNILLADOR PHILIPS

### STEP 1

SCREW TABLE LEGS (B) INTO TABLE TOP (A) AS SHOWN.

### PASO 1

ATORNILLE LAS PATAS DE LA MESA (B) A LA TABLA SUPERIOR (A) COMO SE DEMUESTRA.

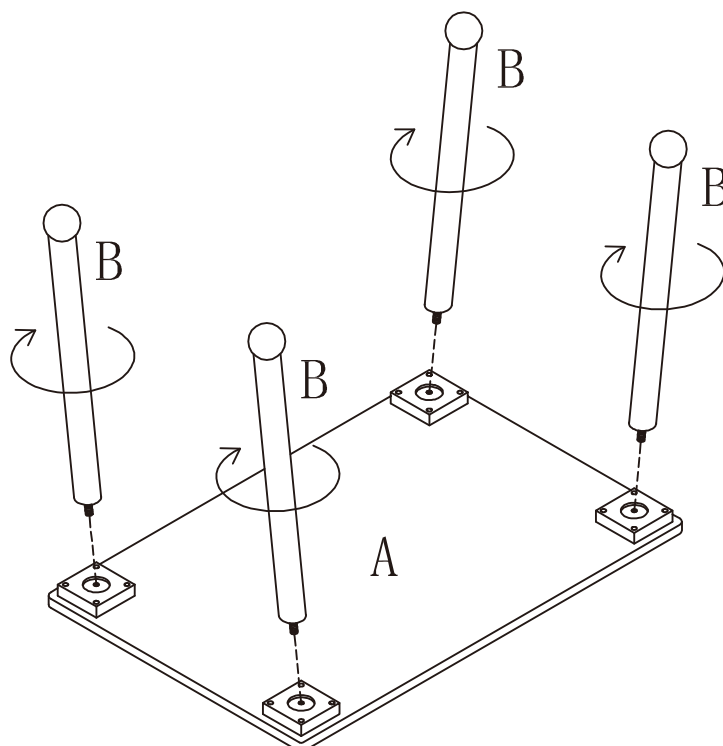

**STEP 2**

**INSERT BACK PANEL (C) INTO BACK BAR (E) AND (F) USING WOOD SCREW (a), PUT CHAIR LEGS (H) THROUGH CHAIR SEAT (D), THEN SCREW INTO BACK BAR (E) AND (F), AND SCREW CHAIR LEGS (G) INTO CHAIR SEAT (D) AS SHOW.**

**PASO 2**

**INSERTE EL PANEL TRASERO (C) AL SOPORTE TRASERO (E) Y (F) USAN DO TORNILLO DE MADERA(a), COLOQUE LAS PATAS DE LAS SILLAS (H) A TRAVES DEL RESPALDO (D), LUEGO ATORNILLE EL SOPORTE TRASERO (E) Y (F), Y ATORNILLE LAS PATAS DE LA SILLA (G ) EN EL ASIENTO COMO SE DEMUESTRA.**

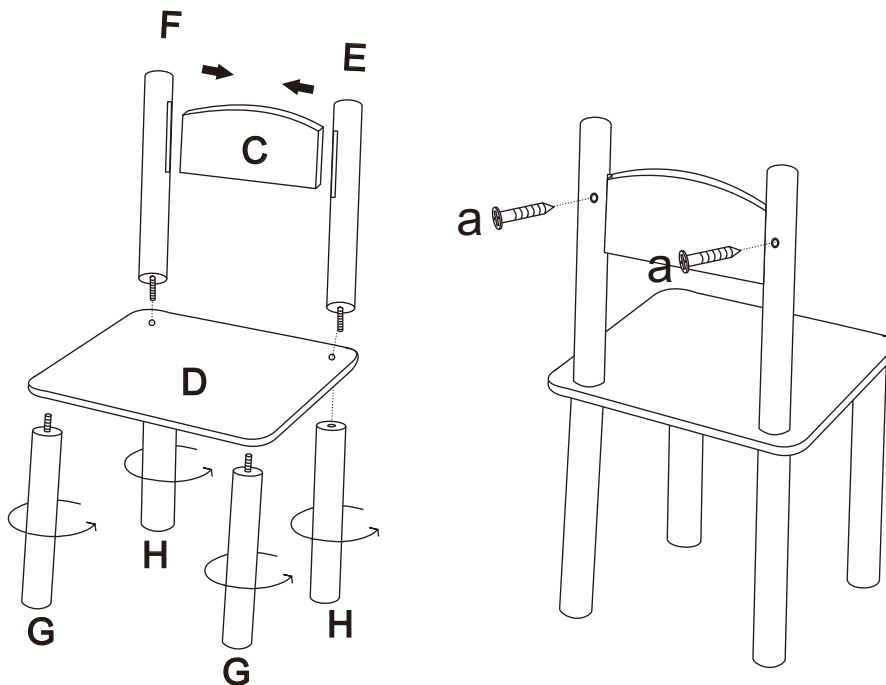

## WARNING ADVERTENCIA

- DO NOT STAND ON THIS CHAIR / DO NOT USE THIS CHAIR AS A STEP LADDER!
- DO NOT TILT BACK ON TWO LEGS; CHAIR SHOULD BE USED WITH ALL 4 LEGS ON A LEVEL SURFACE.
- ONLY ONE PERSON AT A TIME SHOULD SIT ON THIS CHAIR.
- This chair has been tested and approved for people weighing up to 65 lbs. (30kgs). It's not recommended for use by anyone weighing more than 65 lbs. (30kgs).
- NO SE PARE EN ESTA SILLA / NO USE ESTA SILLA COMO UNA ESCALERA!
- NO INCLINAR LA SILLA A DOS PATAS, ESTA DEBE SER UTILIZADA CON LAS 4 PATAS EN UNA SUPERFICIE PLANA.
- SOLO UNA PERSONA A LA VEZ DEBE SENTARSE EN ESTA SILLA.
- Esta silla ha sido probada y aprobada para ser utilizada por personas de hasta 65 libras. (30 kgs). No se recomienda su uso para cualquier persona de más de 65 lbs. (30 kgs).

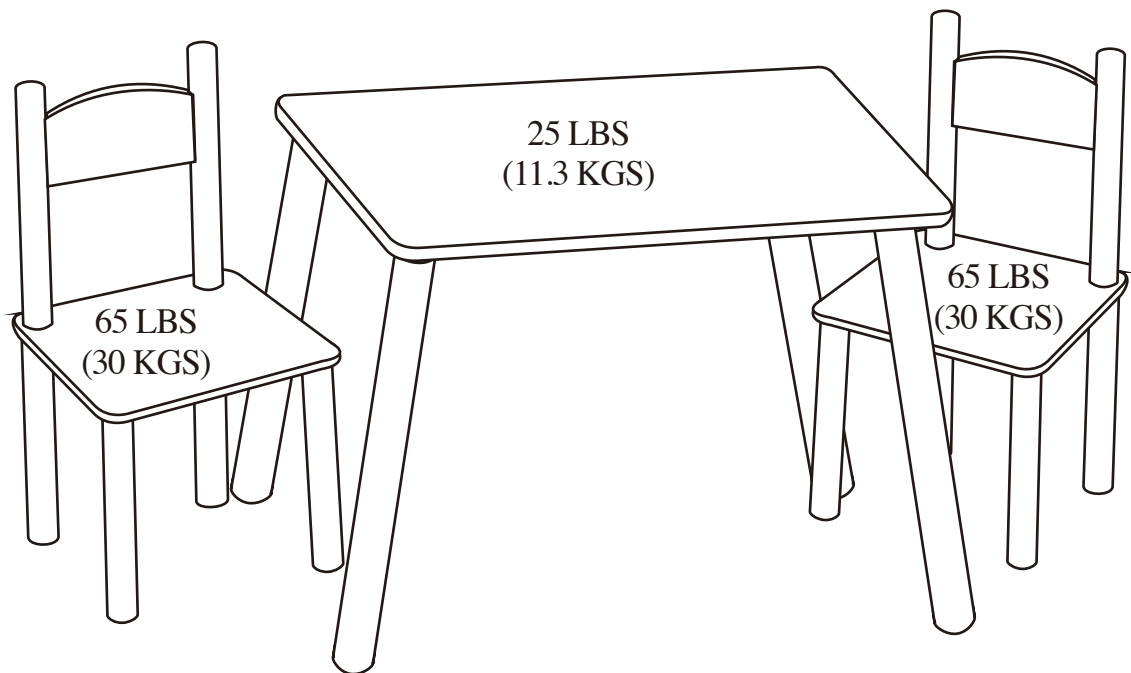

**CAUTION: MAXIMUM LOADING CAPACITY OF THIS TABLE IS 25 LBS.  
PRECAUCIÓN: LA CARGA MÁXIMA DE ESTA MESA ES DE 25 LBS**

**THIS IS A TABLE. DO NOT SIT, STAND, LEAN, WALK OR JUMP ON TABLE!  
FAILURE TO COMPLY WITH THIS CAUTION COULD RESULT IN PERSONAL  
INJURY AND / OR PROPERTY DAMAGE!**

**ESTO ES UNA MESA. NO SENTARSE, PARARSE, APOYARSE, CAMINAR O  
SALTAR SOBRE LA MESA! EL INCUMPLIMIENTO PUEDE RESULTAR EN  
LESIONES PERSONALES Y / O DAÑOS A LA PROPIEDAD!**

Do you have any questions? Missing small parts or hardware?

If you need assistance with the assembly of your 3PIECES KIDS TABLE SET please e-mail our Customer Service Department at: [support@fourstari.com](mailto:support@fourstari.com) or call us at (508) 473-7688 or (800) 639-3803

Please include the following information in your email:

- Where item was purchased
- Item, model, style or SKU number listed on instructions or box
- Part number, description of the part and quantity needed

This information will help us get the proper part to you faster

¿Tiene alguna pregunta? ¿Faltan piezas o accesorios pequeños?

Si necesita ayuda para ensamblar su JUEGO DE MESA PARA NIÑOS DE 3 PIEZAS envíenos un correo electrónico a nuestro Departamento de atención al cliente: [support@fourstari.com](mailto:support@fourstari.com) o llámenos al (508) 473-7688 o al (800) 639-3803

Incluya la siguiente información en el correo electrónico:

- Dónde compró el producto
- El número de SKU, estilo, modelo o producto que aparece en las instrucciones o la caja
- El número y descripción de la pieza y la cantidad que necesita

Esta información nos ayudará a enviarle la pieza correcta con mayor rapidez