

Información adicional sobre cómo usar el soporte de montaje mural (SU-WL100)

Información sobre los modelos de TV aptos para el soporte de montaje mural:

KDL-22EX308

Para proteger el producto y por motivos de seguridad, Sony le recomienda que utilice el modelo de Soporte de montaje mural diseñado para su TV y que el montaje mural de su TV sea realizado por un distribuidor de Sony o por un contratista con licencia.

Para los clientes

Muestre al contratista autorizado este suplemento para la instalación, así como las instrucciones (suministradas con el soporte de montaje mural SU-WL100). Lea atentamente estos documentos para realizar la instalación correctamente y de manera segura.

Para distribuidores y contratistas de Sony

Ponga especial atención a la seguridad durante la instalación, mantenimiento periódico y comprobación de este producto.

Se requiere bastante experiencia para instalar este producto, especialmente para determinar la resistencia de la pared que soportará el peso del TV. Asegurese de contratar la instalación de este producto a la pared a un distribuidor o contratista autorizado de Sony y de prestar especial atención a la seguridad durante la instalación. Sony no se hace responsable de los daños materiales o personales provocados por una manipulación o instalación incorrecta.

Para una correcta instalación siga las instrucciones correspondientes al soporte de montaje mural y las que se indican más abajo.

Instalación del soporte de montaje mural

Instale la plataforma base y los ganchos de montaje.

- 1 Abra el embalaje del soporte de montaje mural y compruebe que contiene todas las piezas necesarias, junto con el manual de instrucciones.**
- 2 Ajuste la posición de los soportes de la plataforma base.**
Consulte el manual de instrucciones del soporte SU-WL100.
- 3 Decida dónde desea instalar el TV. Consulte en el dorso de este folleto la tabla de dimensiones para la instalación del TV.**

Tabla de dimensiones

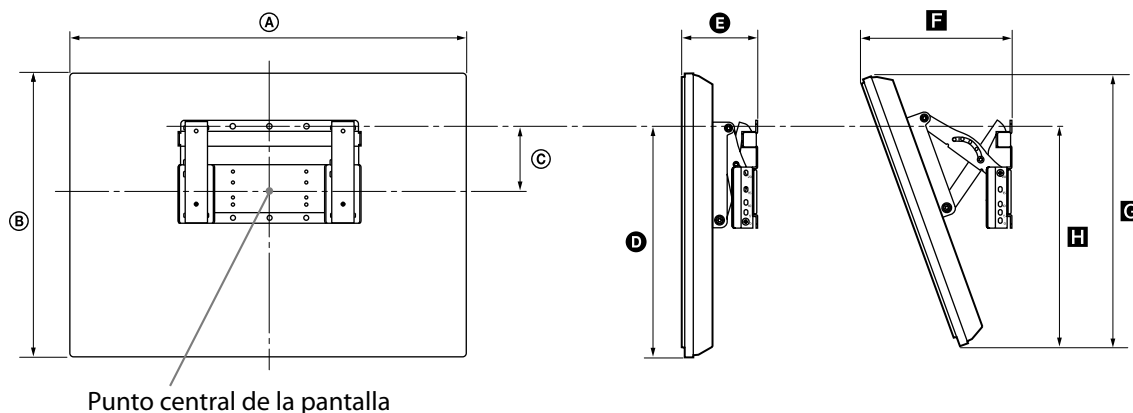

Unidad: mm

Nombre del modelo	Dimensiones de la pantalla		Dimensión del centro de la pantalla	Longitud de cada ángulo de montaje				
				Ángulo (0°)		Ángulo (20°)		
	A	B	C	D	E	F	G	H
KDL-22EX308	551	367	133	329	143	222	348	328

Las cifras de la tabla anterior pueden variar ligeramente en función de la instalación.

ADVERTENCIA

La pared en la que se proponga instalar el TV deberá ser capaz de soportar un peso al menos cuatro veces mayor que el del TV. Consulte las instrucciones de funcionamiento del TV para obtener información sobre el peso de éste.

- 4 Instale la plataforma base en la pared.**
Consulte el manual de instrucciones del soporte SU-WL100.
- 5 Desconecte todos los cables del TV.**

Información adicional sobre cómo usar el soporte de montaje mural (SU-WL100)

6

Fije el gancho de montaje al lateral izquierdo de la parte posterior del televisor.

Fíjelo al televisor mediante dos tornillos (suministrados con el modelo SU-WL100).

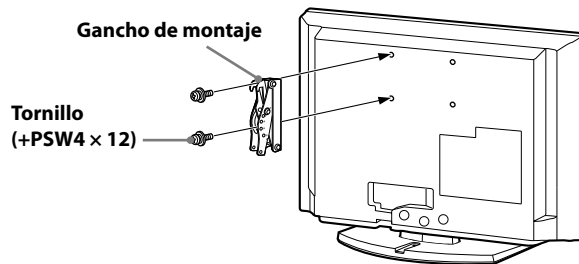

- Coloque el televisor sobre el soporte de sobremesa cuando instale el gancho de montaje.
- La disponibilidad de este soporte de montaje mural (SU-WL100) varía según el país o la región.

7

Ajuste el ángulo del gancho de montaje.

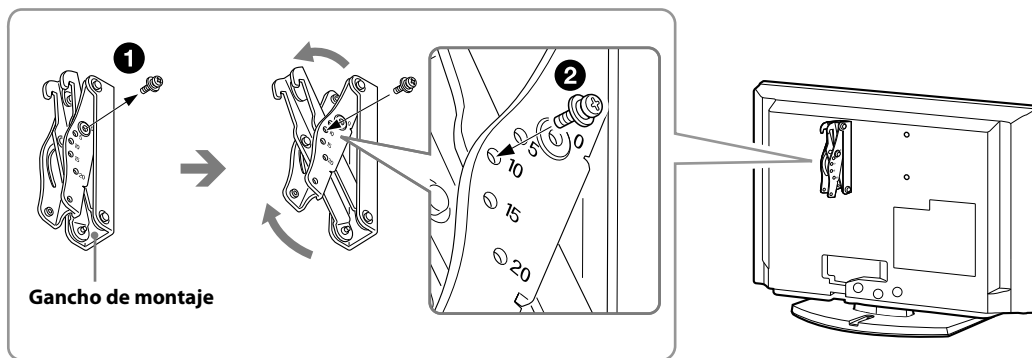

8

Fije el gancho de montaje al lateral derecho de la parte posterior del televisor.

Fíjelo al televisor mediante dos tornillos (suministrados con el modelo SU-WL100).

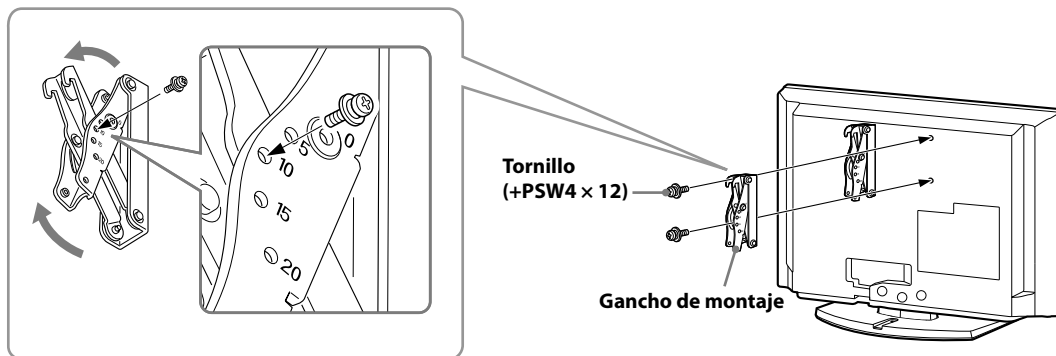

Información adicional sobre cómo usar el soporte de montaje mural (SU-WL100)

Tabla/Diagrama de las ubicaciones de los ganchos

Nombre del modelo	Ubicación de los ganchos
KDL-22EX308	b

Ubicación de los ganchos

Al instalar el TV en el soporte base.

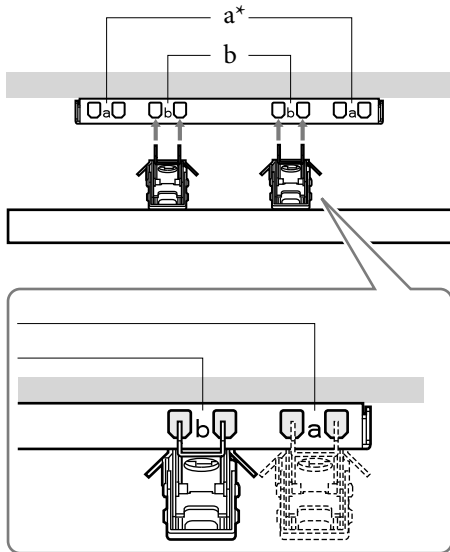

* La posición del gancho "a" no se puede utilizar para los modelos de la tabla anterior.

9 Retire los tornillos de la parte posterior del TV.

No retire ningún otro tornillo del TV.

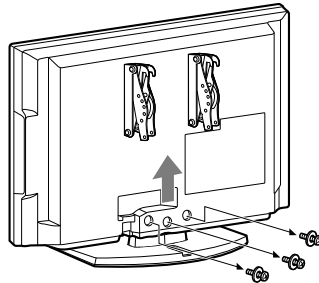

Información adicional sobre cómo usar el soporte de montaje mural (SU-WL100)

10

Extraiga el TV del soporte.

No intente levantar el TV solo.

Para sujetar y transportar el televisor, consulte el manual de instrucciones de su televisor.

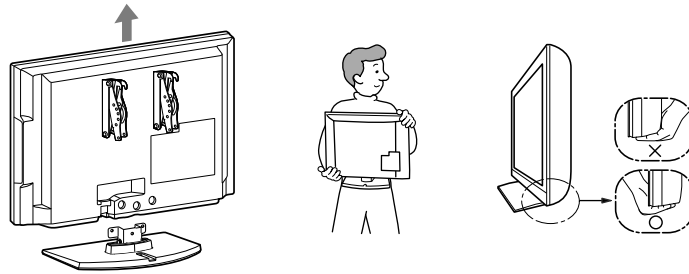

11

Instale el televisor en la pared.

Consulte el manual de instrucciones del soporte SU-WL100.

- 1 Conecte el cable de alimentación de ca y el resto de los cables a las entradas correspondientes de la parte posterior del televisor.

Para obtener más información sobre la conexión de los cables, consulte el manual de instrucciones del televisor.

- 2 Instale el televisor en la plataforma base.
Asegúrese de fijar el televisor en la plataforma base.