



WD-1060F(H)D/1065F(H)D  
WD-1260F(H)D/1265F(H)D  
WD-1460F(H)D/1465F(H)D

## Waschmaschine

### BEDIENUNGSANLEITUNG (2P~25P)

Vielen Dank für den Kauf der vollautomatischen LG-Waschmaschine.  
Bitte lesen Sie sich diese Bedienungsanleitung sorgfältig durch, da sie die Anweisungen zur sicheren Installation und Bedienung, Wartung und Pflege enthält.

Die Bedienungsanleitung zum späteren Gebrauch aufbewahren.  
Notieren Sie bitte die Modell- und Seriennummer Ihrer Waschmaschine.

## Washing Machine (27P~51P)

### OWNER'S MANUAL

Thank you for buying a  
LG Fully Automatic Washing machine.  
Please read your owner's manual carefully, it provides  
instructions on safe installation, use and maintenance.  
Retain it for future reference.

Record the model and serial numbers of your washing machine.

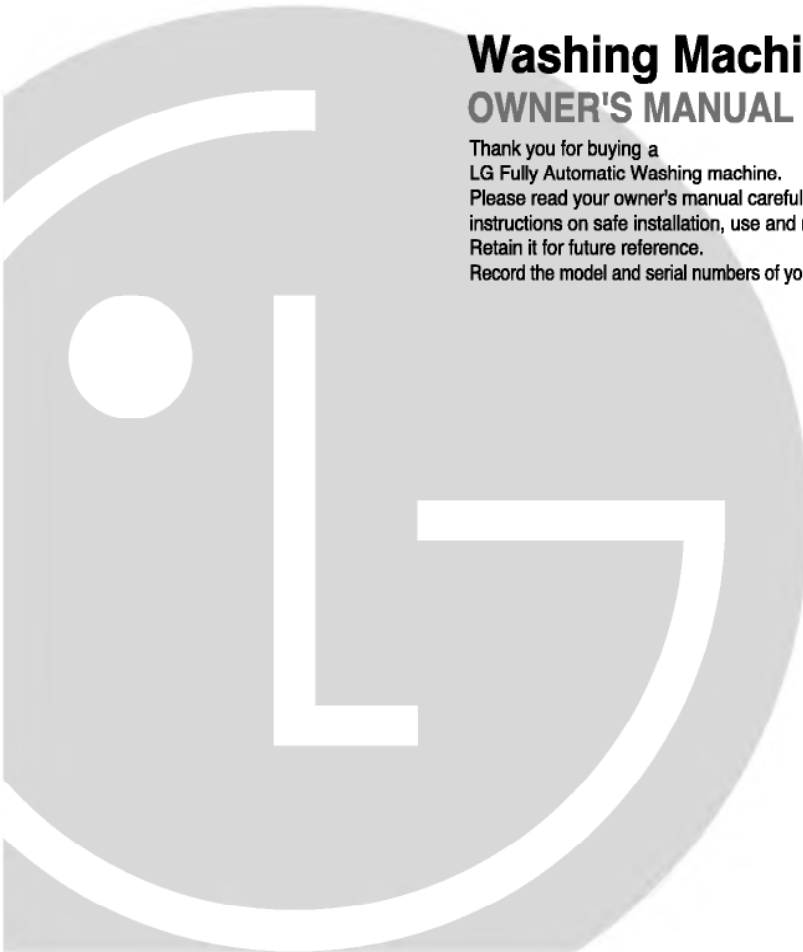

## P roduktmerkmale



- n **Großraumtrommel**  
Die Großraumtrommel Ihrer LG fasst 40% mehr Zuladung als herkömmliche Waschmaschinen. Außerdem bringt eine größere Trommel mehr Waschleistung.



- n **Günstigeres Waschen dank intelligentem Waschsystem**  
Unser intelligentes Waschsyste $\ddot{m}$  erfasst die Zuladung sowie die Wassertemperatur und entscheidet über die optimale Wassermenge und Waschzeit, um Energie- und Wasserverbrauch auf ein Minimum zu beschränken.



- n **Direktantriebssystem**  
Der wegweisende Gleichstrommotor dreht die Trommel direkt, also ohne Riemen und Riemenscheiben.

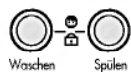

- n **Kindersicherung**  
Das Kindersicherungssystem verhindert, dass Kinder während des Waschvorgangs durch Drücken eines Knopfes das Programm ändern.



- n **Geräusch- und Vibrationsminimierung**  
Durch Erfassung von Zuladung und Gewichtsverteilung kann das System die Last gleichmäßig verteilen, um Schleudengeräusche zu minimieren.



- n **Aut. Betriebsfortsetzung**  
Falls die Waschmaschine durch einen Stromausfall abgeschaltet wurde, setzt sie nach Wiederherstellung der Stromversorgung den Waschvorgang ab der Position fort, in der sie abgeschaltet wurde.

## I nhalt

Warnhinweise.....	3
Technische Daten .....	4
Aufstellenweisung.....	5
Vorbereitung zum Waschen.....	10
Zugabe von Waschmittel .....	11
Waschprogramme .....	12
Bedienung.....	13
Pflege und Wartung .....	19
Fehlersuche.....	22

## Warnhinweise

**Unbedingt die Bedienungsanleitung vor Inbetriebnahme des Gerätes vollständig lesen. Die Anweisungen sorgfältig befolgen. Die Bedienungsanleitung zum späteren Gebrauch aufbewahren. Falls das Gerät verkauft bzw. weitergegeben wird, dem neuen Eigentümer unbedingt die Bedienungsanleitung aushändigen. Die nachfolgenden Warnhinweise sind aus Sicherheitsgründen strikt zu befolgen. Sie sind vor Aufstellung und Inbetriebnahme des Gerätes zu lesen.**

- Diese Gerät darf nur von Erwachsenen bedient werden. Kindern sollte die Berührung der Bedienknöpfe und das Spielen mit dem Produkt verboten werden.
- Das Gerät keinesfalls eigenmächtig verändern, da dies gefährlich ist.
- Dieses Gerät ist schwer. Daher beim Transport aufpassen.
- Sämtliche Verpackungsteile und Transportsicherungsschrauben vor Benutzung des Geräts entfernen. Andernfalls können ernsthafte Schäden am Gerät entstehen.
- Alle Installationsarbeiten sollten von einem qualifizierten Installateur oder Fachmann ausgeführt werden.
- Alle elektrischen Anschlüsse des Geräts von einem ausgebildeten Elektriker oder Fachmann durchführen lassen.
- Das Gerät keinesfalls auf das Netzkabel platzieren.
- Falls die Maschine auf einen Teppichboden gestellt wird, die Füße so einstellen, dass Luft unter dem Gerät zirkulieren kann.
- Nach dem Betrieb der Maschine den Netzstecker ziehen und den Wasserhahn schließen.
- Das Gerät nicht überladen.
- Nur als waschmaschinenfest bezeichnete Textilien waschen. Falls Zweifel bestehen, die Pflegekennzeichen auf dem Etikett beachten.
- Elektrische Heizlüfter, Kerzen etc. keinesfalls in der Nähe des Geräts aufstellen. Sie könnten das Gerät entzünden oder verformen.
- Das Gerät vor Feuchtigkeit und Nässe schützen. Andernfalls droht Gefahr von Bränden und elektrischen Schlägen.
- Das Gerät an eine geerdete Sicherheitssteckdose für 220-240V anschließen. Keinesfalls über eine Verlängerungsschnur oder eine Doppelsteckdose anschließen.
- Sicherstellen, dass alle Taschen entleert sind. Harte oder scharfe Gegenstände wie Münzen, Sicherheitsnadeln, Nägel, Schrauben oder Steine können schwere Schäden verursachen.
- Mit Speiseöl, Maschinenöl, Trockenreinigungslösung bzw. Benzin getränkte Wäschestücke nicht in die Maschine geben. Es könnte dadurch zu Brand oder Explosion kommen.
- Dieses Gerät ist nur auf den Einsatz im Haushalt ausgelegt. Das Gerät nur im Haushalt und für den angegebenen Zweck verwenden.
- Keine mit Mineralölprodukten ( z. B. Nylonbeschichtung, Kunststoffgürtel etc. ) beschichtete Textilien in die Maschine geben. Falls zuvor Fleckentferner benutzt wurden, sicherstellen, dass das Lösungsmittel sorgfältig ausgewaschen wurde, bevor das Wäschestück in die Maschine kommt.
- Das Gerät nicht an Plätzen betreiben, wo sich entflammendes Material wie Benzin, Benzol oder leicht entzündliches Gas befindet. Solche Stoffe können Feuer und Explosionen verursachen.
- Nur die vorgeschriebene Menge an Weichspüler zufügen. Eine Überdosierung kann die Wäsche beschädigen.
- Die Trommeltür nach dem Waschvorgang offen lassen, um die Türdichtung zu schützen.
- Vor dem Öffnen der Tür sicherstellen, dass das Wasser abgelassen ist. Falls noch Wasser vorhanden ist, die Tür keinesfalls öffnen.
- Tiere und Kinder könnten in die Waschmaschine kriechen. Daher das Gerät vor dem Betrieb jedes Mal überprüfen.
- Die Glastür wird während des Waschvorgangs sehr heiß. Kinder während des Betriebs vom Gerät fernhalten.
- Keinesfalls versuchen, die Maschine selbst zu reparieren. Unsachgemäße Reparaturen können Verletzungen und/oder schwere Defekte der Maschine zur Folge haben.
- Das Produkt sollte nur vom autorisierten Kundendienst unter Verwendung von Originalersatzteilen gewartet bzw. repariert werden.
- Bei Entsorgung der alten Waschmaschine muss das Netzkabel gekappt und der Türverschluss unbrauchbar gemacht werden, um Kinder zu schützen.
- Bei Aufstellung auf Teppichboden sicherstellen, dass die Öffnung im Sockel nicht blockiert wird.

## T echnische Daten

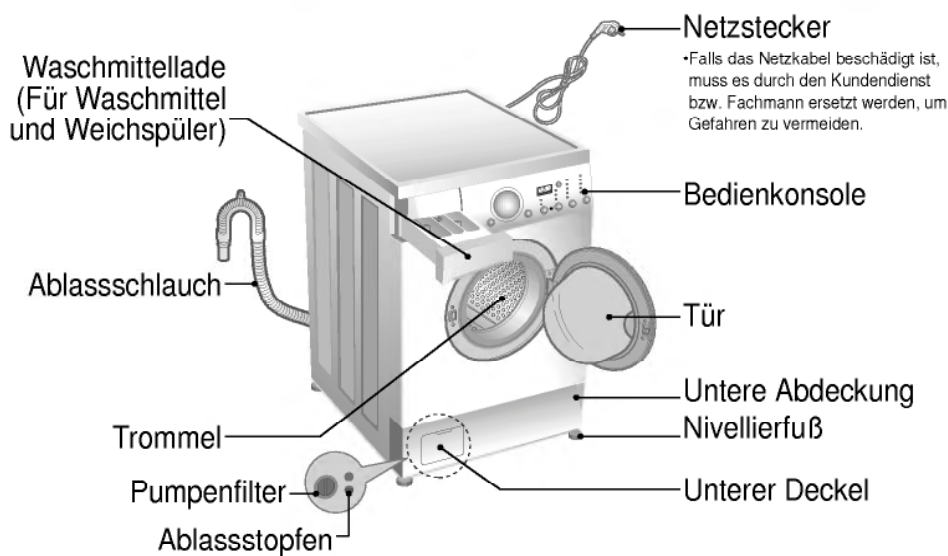

- n Bezeichnung : Frontlader-Waschmaschine
  - n Stromversorgung : 220-240V~, 50Hz
  - n Abmessungen : 600mm(B) x 600mm(T) x 850mm(H)
  - n Gewicht : 65kg
  - n Max. Zuladung : 7,0kg
  - n Max. Leistungsaufnahme : 2100W
  - n Schleuderdrehzahl : Ohne Schleudern/400/600/800/1000[WD-1060F(H)D]  
Ohne Schleudern/400/800/1000/1200[WD-1260F(H)D/WD-1265F(H)D]  
Ohne Schleudern/400/800/1000/1400[WD-1460F(H)D/WD-1465F(H)D]
  - n Wasserverbrauch : 75 l (10,7 l / kg)
  - n Zulässiger Wasserdruck : 0.3-10kgf/cm<sup>2</sup>/ (30-1000 kPa)
- \* Das Recht zu Änderungen an Daten und Design ohne Vorankündigung bleibt vorbehalten.

### n Zubehör

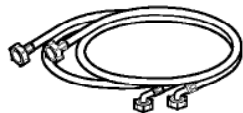

Einlassschlauch (1EA) Option : Heiß/Kalt (2EA)



Schraubenschlüssel

## Aufstellung

### n Transportsicherungsschrauben

Dieses Gerät ist mit Transportsicherungsschrauben versehen, um Schäden während des Transports zu verhindern.

### n Abnehmen der Transportsicherungsschrauben

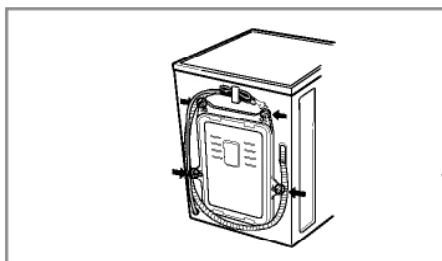

**1.** Das Gerät ist durch 4 Spezialschrauben gesichert, um Transportschäden zu verhindern.  
Vor der Inbetriebnahme die Schrauben zusammen mit den Gummipfropfen entfernen.

- Falls sie nicht entfernt werden, können schwere Vibrationen, Geräusche und Schäden entstehen.

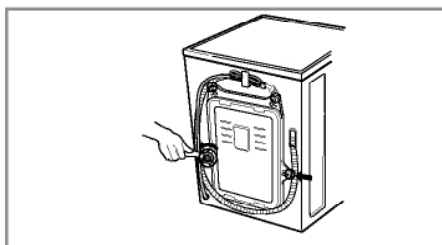

**2.** Die 4 Schrauben mit dem beiliegenden Schraubenschlüssel herausdrehen.

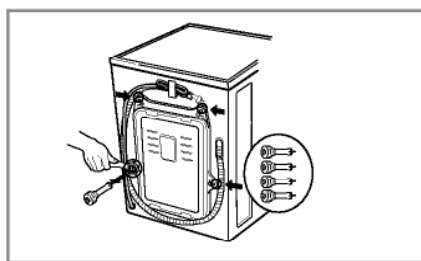

**3.** Die 4 Schrauben lösen und die Gummipfropfen etwas drehen, um sie zusammen mit den Schrauben abzunehmen. Die 4 Schrauben und den Schraubenschlüssel für späteren Gebrauch aufbewahren.

- Die Transportsicherungsschrauben müssen vor jedem Transport des Geräts wieder angebracht werden.

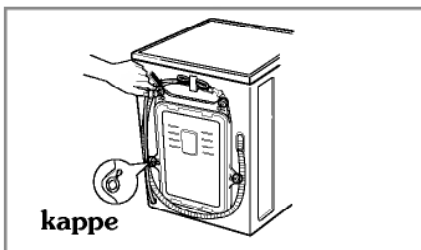

**4.** Die Schraubenbohrungen mit den beiliegenden Kappen verschließen.

# Aufstellanweisung

## n Platzbedarf für Aufstellung

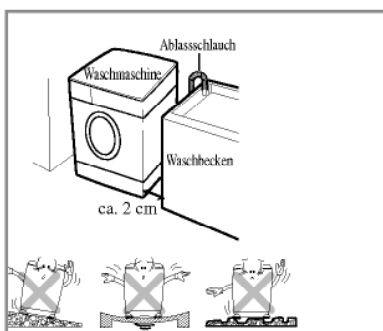

### Ebener Untergrund:

Zulässige Schräge unter der Waschmaschine: max. 1°

### Steckdose:

Innerhalb von 1,5 m seitlich der Waschmaschine. Keinesfalls andere Geräte gleichzeitig an die Steckdose anschließen.

### Abstände:

Die vorgeschriebenen Abstände zu Wänden, Türen und Boden einhalten.

10cm hinten / 2cm: rechts und links)

Keinesfalls Waschmittel usw. auf der Waschmaschine ablegen.

Sie könnten die Oberfläche oder die Bedienelemente beschädigen.

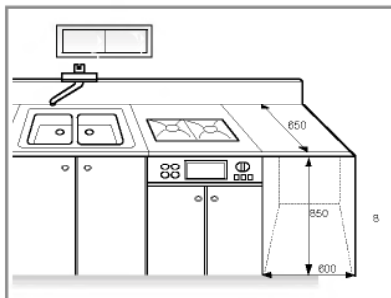

## n Sicherheitshinweise zum Netzstecker (nur für GB)

### ACHTUNG

DIE FARBEN DES NETZKABELS SIND FOLGENDERMAßEN NACH FARBEN KODIERT:

**GRÜN UND GELB: ERDUNG**

**BLAU: NEUTRAL**

**BRAUN: STROMFÜHREND**

Dieses Gerät muss geerdet werden!

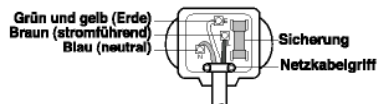

Falls die Farben der Netzkabelstränge nicht den Anschlüssen im Stecker entsprechen, können Sie die Steckeranschlüsse folgendermaßen identifizieren:

Das grünelbe Kabel muss mit dem Anschluss verbunden werden, der mit einem E, dem Erdungssymbol(  $\equiv$  ), oder grün bzw. grünelb markiert ist.

Das blaue Kabel an den mit "N" oder schwarz markierten Anschluss anschließen.

Das braune Kabel muss mit dem Anschluss verbunden werden, der mit einem L oder ROT markiert ist.

Falls ein 13-Ampere-Stecker (BS1363) angeschlossen wird, eine 13-Ampere-Sicherung vom Typ BS1362 verwenden.

## Aufstellanweisung

### n Elektrischer Anschluss

1. Keinesfalls eine Verlängerungsschnur oder eine Doppelsteckdose verwenden.
2. Falls das Netzkabel beschädigt ist, muss es durch den Kundendienst bzw. Fachmann ersetzt werden, um Gefahren zu vermeiden.
3. Nach dem Betrieb der Maschine den Netzstecker ziehen und den Wasserhahn schließen.
4. Die Maschine vorschriftsgemäß an eine geerdete Steckdose anschließen.
5. Das Gerät so positionieren, dass direkter Zugriff auf den Netzstecker besteht.

### n Die Waschmaschine ausschließlich mit neuen Schläuchen anschließen. Alte Schläuche nicht wiederverwenden.

### n Anschluss des Wassereinlassschlauchs

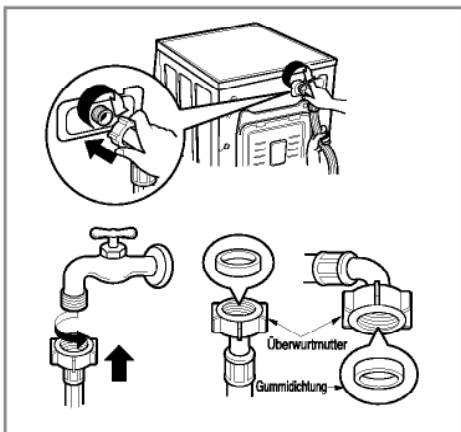

► Diese Maschine ist auf einen Wasserdruck von 30 kPa bis 1000 kPa (0,3 bis 10 kp/cm) ausgelegt.

► Beim Anschluss des Einlassschlauchs am Ventil aufpassen, dass die Überwurfmutter korrekt auf das Gewinde des Ventils aufgeschraubt wird.

► Bei einem Wasserdruck von mehr als 1000 kPa muss ein Druckminderer vor dem Einlass angeordnet werden.

• Der Überwurfmutter des Wassereinlassschlauchs sind zwei Dichtringe beigelegt, um Wasseraustritt zu verhindern.

• Zum Prüfen der Anschlüsse auf Dichtigkeit den Wasserhahn vollständig aufdrehen.

• Den Schlauch regelmäßig kontrollieren und ersetzen, falls notwendig.

• Sicherstellen, dass der Schlauch weder geknickt noch gequetscht ist.

► Falls Ihre Waschmaschine zwei Ventile aufweist:

• Der Einlassschlauch mit dem roten Anschluss ist für den Warmwasserhahn vorgesehen.

• Bei Waschmaschinen mit zwei Ventilen können Sie durch Anschluss an das Heißwasserventil Strom sparen.

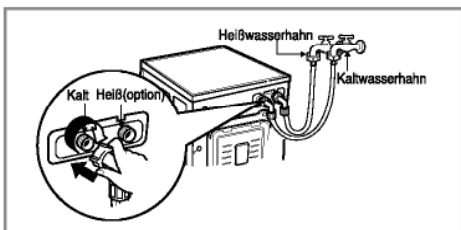

## A aufstellanweisung

### n Anschluss des Ablassschlauchs

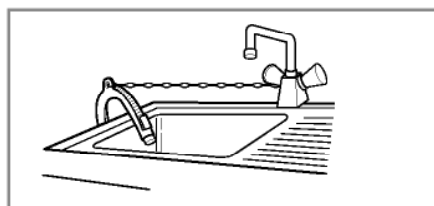
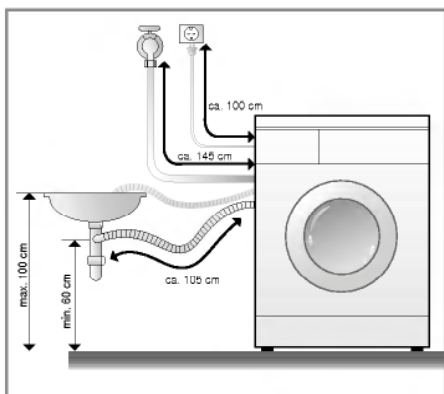

- Den Ablassschlauch mit einer Schnur o.ä. am Waschbecken befestigen.
- Durch Fixieren des Ablassschlauchs verhindern Sie Verspritzen von Wasser.

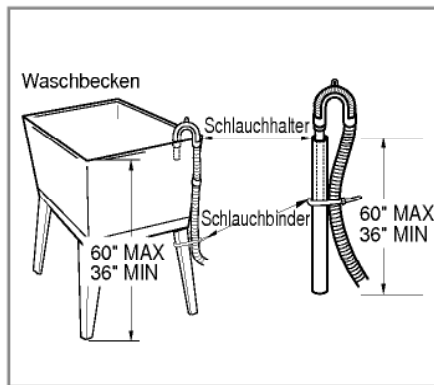
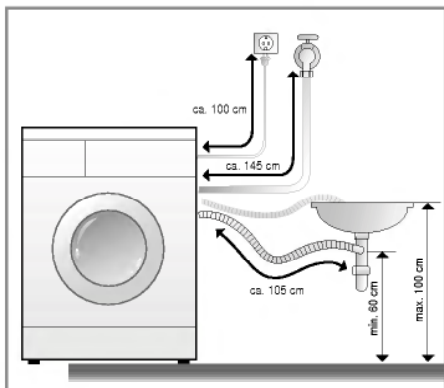

- Den Ablassschlauch nicht mehr als 100 cm über dem Boden platzieren.
- Durch Fixieren des Ablassschlauchs verhindern Sie Verspritzen von Wasser.
- Falls der Ablassschlauch zu lang ist, den Schlauch nicht in die Maschine hineinschieben. Dies würde abnormale Geräusche verursachen.

- Den Ablassschlauch mit einer Schnur o.ä. am Waschbecken befestigen.
- Durch Fixieren des Ablassschlauchs verhindern Sie Verspritzen von Wasser.



## Aufstellanweisung

### n Nivellieren

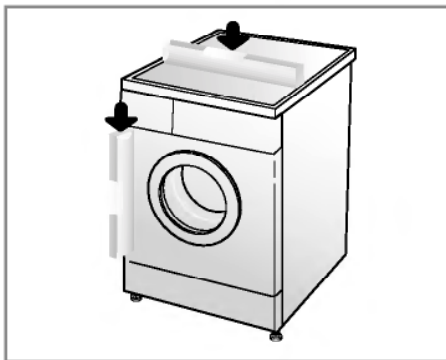

1. Das korrekte Nivellieren oder Ausrichten der Waschmaschine verhindert übermäßiges Geräusch und starke Vibration. Das Gerät auf festem, flachem Untergrund stellen - am besten in eine Ecke.

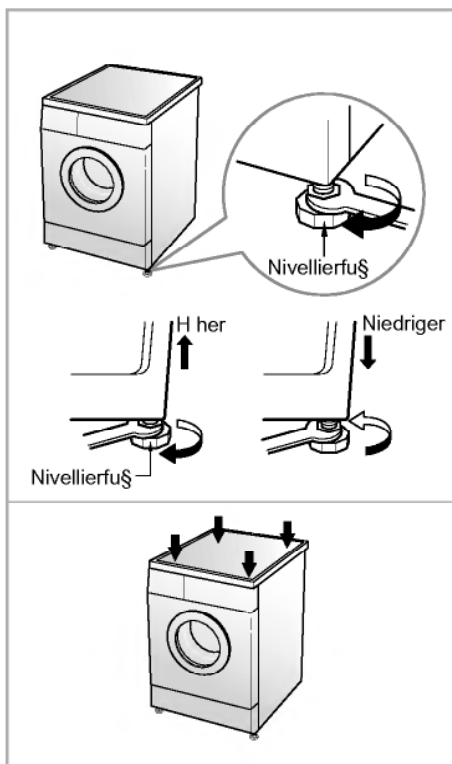

2. Bodenunebenheiten durch Drehen der Nivellierfüße ausgleichen (keinesfalls Holz usw. unter die Füße schieben). Sicherstellen, dass alle vier Füße den Boden berühren. Dann mit einer Wasserwaage sicherstellen, dass das Gerät waagrecht steht.

#### \* Stabilitätsprüfung

*Auf die Ecken der Waschmaschine drücken und sicherstellen, dass sie sich dadurch nicht nach oben oder unten bewegt. (In beiden Richtungen prüfen) Falls die Maschine sich bewegt oder wackelt, die Nivellierfüße erneut einstellen.*

# Vorbereitung zum Waschen

## n Vorbereitung zum Waschen

### 1. Wäschetiketten mit Pflegeanweisungen

Achten Sie auf die Etiketten mit Pflegeanweisungen in Ihren Wäschestücken. Diese Etiketten zeigen die Gewebeat und geben Waschanweisungen.

### 2. Sortieren

Sortieren Sie Kleidungsstücke nach Waschprogramm und Wäscheart. Für die verschiedenen Gewebe werden unterschiedliche Wassertemperaturen und Schleuderdrehzahlen benötigt. Trennen Sie stets dunkle Wäsche von hellen oder weißen Kleidungsstücken. Dunkle und helle Wäsche separat waschen, um Verfärbung von weißen Wäschestücken zu vermeiden. Nach Möglichkeit stark verschmutzte Wäsche getrennt von leicht verschmutzter waschen.

Verschmutzungsgrad (hoch, normal, gering)	Kleidungsstücke nach Verschmutzungsgrad trennen.
Farbe (weiß, hell, dunkel)	Weißes Gewebe von farbigem trennen.
Fussel (fusselnd, Fusselsammelnd)	Fusselnde Kleidungsstücke nicht zusammen mit Kleidung waschen, an der sich leicht Fusseln absetzen.

Fusselnde Gewebe: Plüsch, Chenille, Handtücher, Frottee

Fusselsammelndes Gewebe : Synthetische Gewebe, Cord, bügelfreies Gewebe, Socken

### 3. Vorbereiten der Wäsche

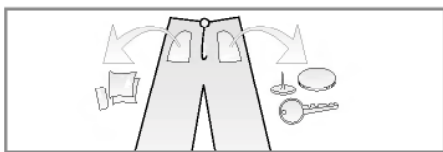

- Sicherstellen, dass alle Taschen entleert sind. Gegenstände wie Nägel, Haarspangen, Streichhölzer, Kugelschreiber, Münzen, Schlüssel usw. können Ihre Waschmaschine und Ihre Wäsche beschädigen.

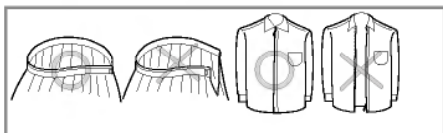

- Reißverschlüsse, Haken und Bänder schließen, damit sie sich nicht an anderen Wäschestücken verfangen.

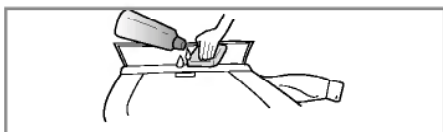



- Schmutzstellen und Flecken auf Kragen, Manschetten usw. mit etwas in Wasser gelöstem Waschmittel vorbehandeln, damit sich der Schmutz leichter löst.

## Zugabe von Waschmittel

### n Einfüllen von Waschmittel und Weichspüler

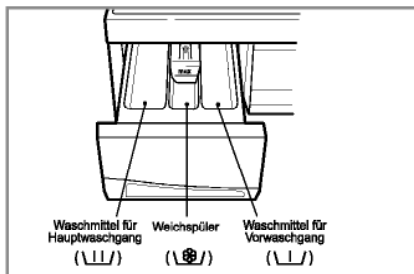
#### 1. Waschmittellade

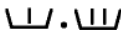

- Nur Hauptwaschgang 
- Vorwaschgang + Hauptwaschgang 

#### 2. Zugabe von Weichspüler

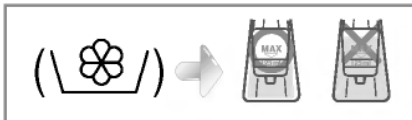

- Keinesfalls über die Höchststandlinie füllen. Durch Überfüllen kann zu früh Weichspüler zugeführt werden, wodurch Flecken entstehen könnten.
- Keinesfalls Weichspüler mehr als 2 Tage in der Waschmittellade belassen. (Weichspüler kann hart werden)
- Der Weichspüler wird beim letzten Spülgang automatisch zugegeben.
- Während der Wasserzufuhr die Waschmittellade nicht öffnen.
- Keinesfalls Verdünner (Benzin usw.) einfüllen.

**NOTE** Keinesfalls Weichspüler direkt auf Kleidung gießen.

#### 3. Waschmittelmenge

- Waschmittel entsprechend den Herstelleranweisungen verwenden.
- Wenn zu viel Waschmittel eingefüllt wird, kann es zu Schaumbildung und Überlastung des Motors kommen, wodurch die Waschleistung beeinträchtigt werden würde. (bewirkt Störung)
- Nur Waschmittel für Frontlader-Waschmaschinen verwenden.
- Die Waschmittelmenge kann von Wassertemperatur, Wasserhärte, Umfang und Verschmutzungsgrad der Wäsche abhängen, Für optimale Waschleistung Schaumbildung verhindern.

#### \* Tipps

**Volle Zuladung:** entsprechend den Herstelleranweisungen.  
**Teilfüllung:** 3/4 der normalen Menge  
**Mindestzuladung:** 1/2 der normalen Menge

- Das Waschmittel wird am Anfang des Waschgangs aus der Lade gespült.

## W waschprogramme

n Die verschiedenen Waschprogramme für die verschiedenen Gewebe.

Programm	Gewebetyp	Waschtemp. (Option)	Waschgang (Option)	Max. Zuladung	Wasser in Liter	Energie in kWh	Zeit in Minuten
Buntwäsche	Farbfestes Gewebe (Hemden, Nachthemden Pyjamas) und leicht verschmutzte weiße Baumwollwäsche (Unterwäsche ...)	40°C (Kalt, 30°C, 60°C)	Hauptwäsche (+Vorwäsche)	Nennzuladung	75	0,47	119
Synthetik	Nylon, Acryl, Polyester	40°C (Kalt, 30°C, 60°C)	Hauptwäsche (+Vorwäsche)	Weniger als 4,0 kg	55	0,39	119
Feinwäsche	Empfindliche Gewebe (Seide, Vorhänge ...)	Kalt (30°C, 40°C)	Hauptwäsche	Weniger als 3,0 kg	77	0,15	82
Wolle	Waschmaschinenfeste Wolle (reine Schurwolle)	Kalt (30°C, 40°C)	Hauptwäsche	Weniger als 2,0 kg	55	0,05	55
Kurzwäsche	Gewebetypen wie bei Programmen für Buntwäsche und synthetisches Gewebe.	Kalt (30°C, 40°C)	Hauptwäsche	Nennzuladung	55	0,10	54
Kochwäsche	Zunächst sicherstellen, dass die Wäschestücke waschmaschinenfest sind. (weiße Baumwolle, Leinentücher, Betttücher)	95°C	Hauptwäsche (+Vorwäsche)	Nennzuladung	90	2,74	162
Eco	Gewebetypen wie für Kochwäsche	60°C	Hauptwäsche (+Vorwäsche)	Nennzuladung	70	1,13	173

\* Vorwaschgang: Für stark verschmutzte Wäsche und Eiweißflecken.

\* Wassertemperatur: Die Wassertemperatur für den Waschgang wählen. Stets die Anweisungen auf dem Pflegeetikett im Wäschestück beachten.

## B edienung

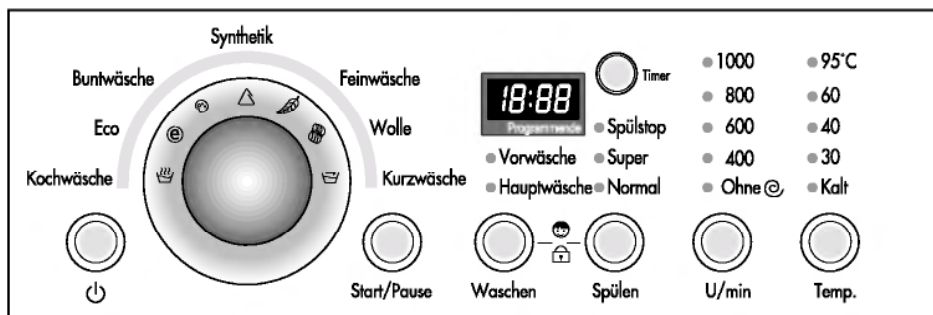

### 1. Waschen mit Voreinstellungen

- Zum Einschalten die **On/Off-Taste** drücken.
- **Start/Pause** drücken.
- Grundeinstellungen
- *Waschgang : Nur Hauptwaschgang*
- *Spülen : 3 Mal*
- *Schleuderdrehzahl: 800 rpm*
- *Wassertemperatur: 40°C*
- *Programm: Buntwäsche*

### 2. Manuelle Einstellung

- Zum Einschalten die **On/Off-Taste** drücken.
- Einstellungen nach Bedarf durch Drücken der entsprechenden Tasten ändern.

*Die Einzelheiten zu den Einstellungen und Tasten siehe Seite 14~18*

- **Start/Pause** drücken.

## B edienung

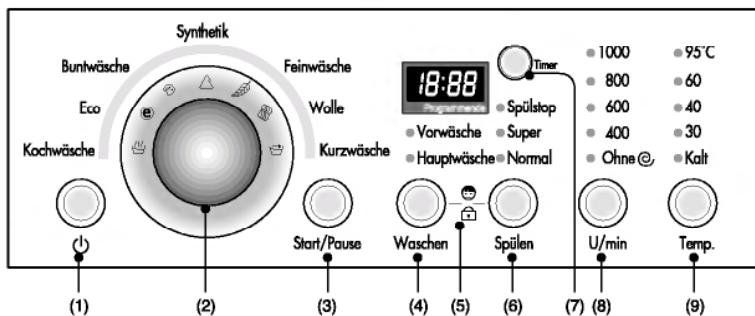

- |                    |                     |                           |
|--------------------|---------------------|---------------------------|
| (1) Netzta...      | (4) Waschgangtaste  | (7) Timertaste            |
| (2) Programmwähler | (5) Kindersicherung | (8) Schleudertaste        |
| (3) Start-/Pau...  | (6) Spültaste       | (9) Wassertemperaturtaste |

### Netzta...te

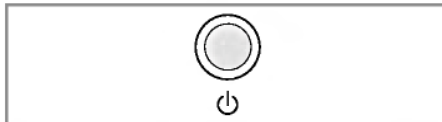

#### 1. Netzta...te

- Die Netzta...te zum Ein- und Ausschalten drücken.
- Sie kann auch zum Ausschalten der **Timerfunktion** verwendet werden.

#### 2. Anfangsprogramm

- Beim Einschalten des Geräts wird das Waschprogramm "Buntwäsche" mit den Grundeinstellungen vorgewählt.
- Falls Sie direkt und ohne Ändern von Einstellungen oder Programm waschen wollen, müssen Sie nur die Ta...te **Start/Pause** drücken, wonach die Maschine zu arbeiten beginnt.

##### Anfangsprogramm

- **Buntwäsche / Hauptwaschgang / Normal**  
Spüle/800 rpm / 40°C

### Programm

- Die Waschmaschine stellt 7 Waschprogramme für die verschiedenen Wäschearten zur Wahl.

- **Buntwäsche**
- **Synthetik**
- **Feinwäsche**
- **Wolle**
- **Kurzwäsche**
- **Kochwäsche**
- **Eco**

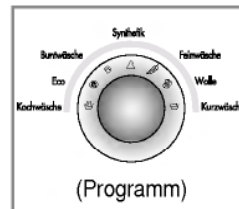

#### 1. Programm

- Durch Drücken von **Start/Pause** wird das Waschprogramm "Buntwäsche" automatisch gewählt.
- Durch Drehen des Programmwählers schalten Sie der Reihe nach zwischen den Programmen "Buntwäsche" □ Synthetik □ Feinwäsche □ Wolle □ Kurzwäsche □ Kochwäsche □ Eco" um.

*Einzelheiten zu Gewebetyp und passendem Programm siehe Seite 12.*

#### 2. Reihenfolge

- |                     |                     |
|---------------------|---------------------|
| - <b>Kochwäsche</b> | - <b>Feinwäsche</b> |
| - <b>Eco</b>        | - <b>Wolle</b>      |
| - <b>Buntwäsche</b> | - <b>Kurzwäsche</b> |
| - <b>Synthetik</b>  |                     |

## B edienung

### Start/Pause



Start/Pause

#### 1. Start

- Die Taste **Start/Pause** dient zum Starten und Unterbrechen von Waschgängen.

#### 2. Pause

- Falls eine kurzzeitige Unterbrechung eines Waschvorgangs notwendig ist, die Taste "**Start/Pause**" drücken.
- Vier Minuten nach Schalten auf Pause schaltet sich die Maschine automatisch aus.

### Waschen

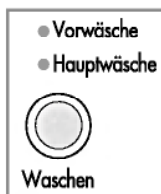

Waschen

- Durch Drücken der Taste Waschen wird der Waschgang gewählt.
  - Hauptwaschgang
  - Vor- und Hauptwaschgang

#### 1. Hauptwaschgang

- Der Hauptwaschgang empfiehlt sich für leicht und normal verschmutzte Wäsche.

#### 2. Vor- und Hauptwaschgang

- Bei starker Verschmutzung den Vor- und Hauptwaschgang wählen.
- Der Vorwaschgang ist in den Programmen "Buntwäsche", "Kochwäsche", "Eco" und "Synthetik" verfügbar.

*Falls sich die Lampe einschaltet, ist die entsprechende Funktion aktiviert.*

### Kindersicherung

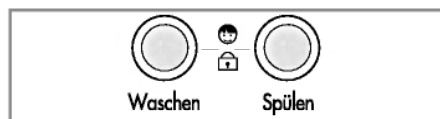

Waschen

Spülen

Mit dieser Funktion können Sie die Tasten sperren, damit Kinder oder Unbefugte das Gerät nicht bedienen oder einschalten können.

#### 1. Kindersicherung

- Die Kindersicherung wird durch gleichzeitiges Drücken der Tasten Waschen und Spülen aktiviert.

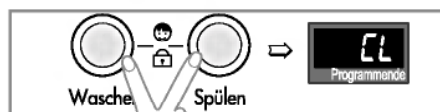

- Bei aktivierter Kindersicherung sind alle Tastenfunktionen gesperrt.

- Zum Ausschalten der Kindersicherung die Tasten **Waschen** und **Spülen** erneut gleichzeitig drücken.

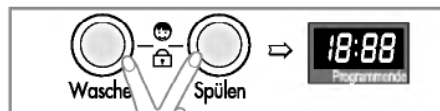

- Ändern des Programms bei aktivierter Kindersicherung

1. **Waschen** und **Spülen** gleichzeitig drücken.
2. Die Taste **Start/Pause** drücken.
3. Das Programm ändern und die Taste **Start/Pause** drücken.



- Die Kindersicherung kann jederzeit aktiviert werden. Sie wird bei Betriebsstörungen sowie am Zyklusende automatisch aufgehoben. Die Kindersicherung wirkt auch bei ausgeschaltetem Gerät.

## B edienung

### Spülen

- Spülstop
- Super
- Normal



Spülen

• Die Art des Spülvorgangs wird durch Drücken der Spültaste gewählt.

- Normal Spülen
- Super (Extra-Spülgang)
- Normal + Spülstop
- Super + Spülstop

#### 1. Normal Spülen

- *Buntwäsche / Kochwäsche / Eco / Synthetik / Feinwäsche / Eco* erfolgen 3 Spülgänge
- *Kurzwäsche / Wolle* erfolgen 2 Spülgänge

#### 2. Super (Extra-Spülgang)

- Normale Spülgangzahl + 1 Extra-Spülgang
- Den Super-Spülgang verwenden, um übermäßigen Schmutz oder Waschmittelrückstände zu entfernen.

#### 3. Spülstop

- Falls Sie die Wäsche nach dem Spülen ohne Schleudern in der Maschine belassen wollen, mit der Spülen-Taste die Funktion "Spülstop" wählen. Zum Abpumpen und Schleudern die Spülen-Taste oder Start/Pause drücken, wodurch die Anzeige "Spülstop" erlischt.

*Falls sich die Lampe einschaltet, ist die entsprechende Funktion aktiviert.*

### Timer

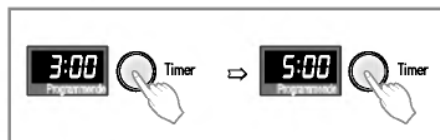

#### 1. Timergesteuertes Waschen

*Vorbereiten der Wäsche vor Einschalten des Timers.*

- Die Wasserzufuhr öffnen.
- Die Wäsche laden und die Trommel schließen.
- Das Waschmittel und den Weichspüler in die Waschmittellade einfüllen.
- Einstellen des Zeitschalters.
- Die Netztaste drücken.
- Das **Waschprogramm** durch Drehen des Programmwählers einstellen.
- Die Taste **Timer** drücken und die gewünschte Verzögerungszeit einstellen.
- Die Taste **Start/Pause** drücken. (": " blinkt.)
- Durch Drücken von Timer erscheint "3:00" auf dem Display. Die maximale Verzögerung ist 19:00 Stunden, die Mindestzeit 3:00 Stunden.
- Mit jedem Drücken der Taste erhöhen Sie die Verzögerungszeit um eine Stunde.
- Zum Ausschalten des Timers die Netztaste drücken.
- Timer ist die vorgesehene Zeit bis zum Beenden des gewählten Vorgangs (Waschen, Spülen, Schleudern).
- *Je nach Wasserzufuhr und Temperatur können Verzögerungszeit von tatsächliche Waschzeit variieren.*



## B edienung

### Schleudern (U/min)

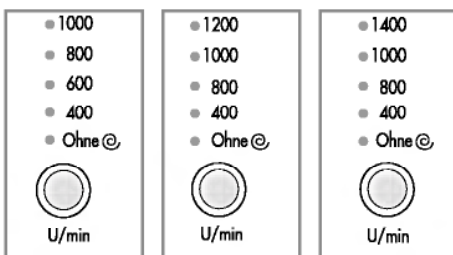

[WD-1060F(H)D] [WD-1260F(H)D/1465F(H)D] [WD-1460F(H)D/1465F(H)D]

• Durch Drücken der Taste U/min können Sie die Schleuderdrehzahl wählen.

[WD-1060F(H)D] [WD-1260F(H)D/1265F(H)D] [WD-1460F(H)D/1465F(H)D]

- Ohne @	- Ohne @	- Ohne @
- 400	- 400	- 400
- 600	- 800	- 800
- 800	- 1000	- 1000
- 1000	- 1200	- 1400

### 1. Schleudern

• Die in den einzelnen Programmen verfügbaren Schleuderdrehzahlen sind wie folgt:

- **Buntwäsche**  
800 U 1000 U (1200) U (1400) U Ohne @ U 400 U (600)

- **Eco**  
800 U 1000 U (1200) U (1400) U Ohne @ U 400 U (600)

- **Kurzwäsche**  
800 U 1000 U (1200) U (1400) U Ohne @ U 400 U (600)

- **Synthetik**  
800 U 1000 U (1200) U (1400) U Ohne @ U 400 U (600)

- **Feinwäsche**  
600 U Ohne @ U 400 [WD-1060F(H)D]  
800 U Ohne @ U 400  
[WD-1260F(H)D/1265F(H)D/1460F(H)D/1465F(H)D]

Bei den Waschprogrammen für Wolle und empfindliche Gewebe blinkt zwar die Anzeige "800 rpm", doch beträgt die tatsächliche Drehzahl nur 600 rpm, um Beschädigungen der Wäsche zu verhindern.

### 2. Ohne @

• Falls "Ohne @" gewählt wird, stoppt die Maschine nach dem Abpumpen des Wassers.

*Falls sich die Lampe einschaltet, ist die entsprechende Funktion aktiviert.*

### Waschtemp.

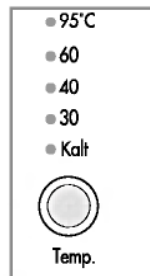

• Die Wassertemperatur wird durch Drücken der Taste Temp. gewählt.

- Kalt

- 30°C / 40°C / 60°C / 95°C

### 1. Waschtemperatur

• Bei den nachstehenden Programmen stehen folgende Wassertemperaturen zur Wahl:

- **Buntwäsche & Synthetik**  
40°C U 60°C U Kalt U 30°C

- **Kochwäsche**  
95°C

- **Eco**  
60°C

- **Kurzwäsche & Wolle & Feinwäsche**  
Kalt U 30°C U 40°C

*Die Anzeigelampe der gewählten Temperatur schaltet sich ein.*

*Weitere Einzelheiten siehe Seite 12.*

## B edienung

### LED-Anzeige



#### 1. Spezielle Anzeigefunktionen

- Bei aktivierter Kindersicherung wird " **CL** " angezeigt.
- Bei aktiviertem Timer zeigt das Display die Zeit bis zum Ende des gewählten Programms.

#### 2. Selbstdiagnoseanzeige

- Bei Störungen der Waschmaschine wird die Art der Störung angezeigt.
  - " **PE** " : Falscher Wasserdruck
  - " **FE** " : Wasserüberschuss
  - " **dE** " : Tür nicht geschlossen
  - " **LE** " : Überlast des Motors
  - " **LE** " : Überlast des Motors
  - " **IE** " : Störung am Wassereinlass
  - " **DE** " : Störung am Ablass
  - " **UE** " : Unwucht
  - " **EE** " : Falsche Wassertemperatur:

*Falls diese Störungscodes angezeigt werden, "Fehlersuche" auf Seite 22 aufschlagen und die entsprechenden Anweisungen ausführen.*

#### 3. Waschvorgangsende

- Nach Beenden des Waschganges wird " **End** " auf dem Display angezeigt.

#### 4. Restzeit

- Während des Waschvorgangs wird die Zeit bis zum Ende angezeigt.
- Vom Hersteller empfohlenes Programm.
  - Buntwäsche: ca. 1 Std. 59 Minuten
  - Synthetik: ca. 1 Std. 59 Minuten
  - Feinwäsche : ca. 1 Std. 22 Minuten
  - Wolle : ca. 55 Minuten
  - Kurzwäsche: ca. 54 Minuten
  - Kochwäsche : ca. 2 Std. 42 Minuten
  - Eco: ca. 2 Std. 53 Minuten
- Die Waschzeit hängt von der Zuladung dem Wasserleitungsdruck, der Wassertemperatur und anderen Faktoren ab.
- Falls Unwucht erkannt wird oder das Schaum-Absorbierprogramm sich aktiviert, kann sich die Waschzeit verlängern.  
(Die Zeit erhöht sich um max. 45 Minuten.)

## P flege und Wartung

- \* Wäsche aus der Maschine entfernen, sobald das Programm beendet ist. Anderenfalls kann die Wäsche verknittern, sich verfärben oder Geruch entwickeln.
- \* Vor dem Reinigen der Trommel das Netzkabel ziehen, um Gefahr von elektrischen Schlägen auszuschließen.

### n Wassereinflussfilter

- Wenn kein Wasser in die Waschmittellade strömen kann, erscheint die Fehlermeldung " **!E** " auf dem Display.
- Bei sehr hartem Wasser und Sediment kann der Wassereinflussfilter verstopfen. Daher sollte er von Zeit zu Zeit gereinigt werden.

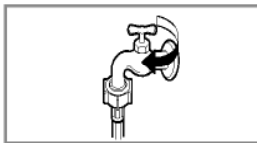

1. Den Wasserhahn schließen.



2. Den Wassereinflussschlauch abschrauben.

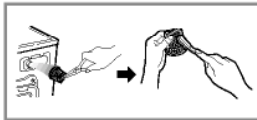

3. Den Filter mit einer harten Bürste reinigen.



4. Den Wassereinflussschlauch anschrauben.

### n Absaugpumpenfilter

- \* Der Absaugpumpenfilter fängt Fäden, Fusseln und kleine Fremdkörper in der Wäsche auf. Er sollte regelmäßig kontrolliert werden, um einen einwandfreien Betrieb der Maschine zu gewährleisten.

**⚠ ACHTUNG** Zuerst die Maschine über den Ablassschlauch entleeren. Dann den Deckel öffnen und Fremdkörper entfernen.

1. Den unteren Deckel ( ) mit einer Münze öffnen. Den Ablassstopfen ( ) drehen und zusammen mit dem Schlauch herausziehen.
2. Den Ablassstopfen ( ) entfernen, um das Wasser abfließen zu lassen. Davor eine Schüssel o.ä. unterstellen, damit kein Wasser auf den Boden fließt. Wenn kein Wasser mehr ausfließt, den Pumpenfilter ( ) nach links drehen und öffnen.
3. Fremdkörper aus dem Pumpenfilter ( ) entfernen. Nach dem Reinigen den Pumpenfilter ( ) im Uhrzeigersinn hineindrehen und den Ablassstopfen ( ) wieder einsetzen. Dann den unteren Deckel schließen.

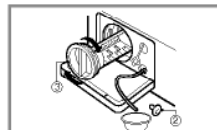
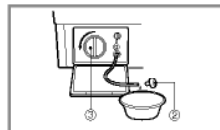
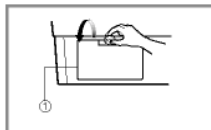

## **P** flege und Wartung

### **n** Waschmittellade

- \* Mit der Zeit lagern sich Waschmittel- und Weichspülerrückstände in der Waschmittellade ab.
- Daher die Waschmittellade von Zeit zu Zeit mit fließendem Wasser spülen.
- Falls erforderlich, kann die Lade ganz entfernt werden. Dazu die Zunge herunterdrücken und die Lade herausziehen.
- Zum Vereinfachen der Reinigung kann das Oberteil des Weichspülerbehälters herausgenommen werden.

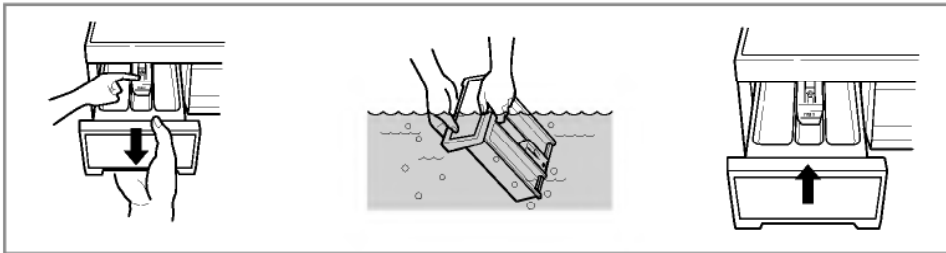

### **n** Konsole der Waschmittellade

- \* Waschmittel kann sich auch in der Konsole der Waschmittellade ablagern und sollten gelegentlich mit einer Zahnbürste entfernt werden.
- Nach der Reinigung die Waschmittellade einsetzen und einen Spülgang ohne Wäsche durchführen.

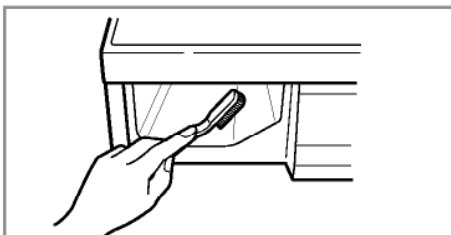

## **P** flege und Wartung

### n **Reinigung**

#### **1. Gehäuse**

Angemessene Pflege verlängert die Lebensdauer des Geräts.

Das Gehäuse der Waschmaschine kann mit warmem Wasser und Haushaltreiniger ohne Scheuermittel gereinigt werden.

Danach mit frischem Wasser abwischen und trocknen.

\* **ACHTUNG:** Keinesfalls Alkohol, Lösungsmittel o. ä. verwenden.

#### **2. Trommel**

Zum Reinigen der Trommel eine Tasse (250 ml) Chlorbleichmittel mit 2 Tassen (500 ml) Waschmittel vermischen.

Die Waschmaschine einen Waschvorgang mit heißem Wasser ausführen lassen.

Den Vorgang erforderlichenfalls wiederholen.

**NOTE** Kalkablagerungen usw. nur mit Mitteln entfernen, die als für Waschmaschinen geeignet ausgewiesen sind.

### n **Winterfestmachen der Maschine**

Falls die Maschine an einem Ort aufgestellt wird, an dem Temperaturen um den Gefrierpunkt auftreten können, das Gerät entsprechend den nachfolgenden Anweisungen winterfest machen, um Schäden zu verhindern.

- 1.** Den Wasserhahn vollständig schließen.
- 2.** Schläuche von Wasserhahn und Spüle lösen und Wasser ablassen.
- 3.** Den Netzstecker an eine ordnungsgemäß geerdete Steckdose anschließen.
- 4.** 3,8 Liter ungiftige Frostschutzmittellösung für Freizeitfahrzeuge in die leere Trommel füllen.  
Die Tür schließen.
- 5.** Die Maschine für 1 Minute auf Schleudern schalten und das Wasser komplett ablaufen lassen. Es verbleibt etwas Frostschutzmittel in der Maschine.
- 6.** Den Netzstecker ziehen, die Trommel trocknen und die Tür schließen.
- 7.** Die Waschmittellade entfernen. Wasser aus der Lade abgießen und die Lade trocknen. Die Lade wieder einsetzen.
- 8.** Die Waschmaschine aufrecht lagern.
- 9.** Zur Inbetriebnahme die Waschmaschine mit Waschmittel einen kompletten Waschgang ohne Wäsche durchführen lassen, um das Frostschutzmittel zu entfernen. Keinesfalls Wäsche laden.

## Fehlersuche











\* Diese Waschmaschine verfügt über eine automatische Diagnose- und Sicherheitsfunktion, die Störungen im Frühstadium erkennt und entsprechend reagiert.  
 Falls die Maschine nicht korrekt oder überhaupt nicht funktioniert, die nachfolgenden Punkte vor Verständigen des Kundendiensts prüfen.

Symptom	Mögliche Ursache	Abhilfe
Klapper- und Klingelgeräusche	<ul style="list-style-type: none"> <li>• Fremdkörper wie Münzen oder Sicherheitsnadeln befinden sich in der Trommel oder Pumpe.</li> </ul>	Waschmaschine stoppen, Trommel und Ablassfilter kontrollieren Falls das Geräusch danach weiter auftritt, den Kundendienst verständigen.
Dumpfes Klopfergeräusch	<ul style="list-style-type: none"> <li>• Klopfergeräusch kann bei hoher Zuladung entstehen. Dies ist normal.</li> </ul>	Falls das Geräusch anhält, hat die Waschmaschine evtl. Unwucht. Stoppen und die Wäsche verteilen.
Vibrationsgeräusch	<ul style="list-style-type: none"> <li>• Sind alle Transportsicherungsschrauben und Verpackungsteile entfernt?</li> <li>• Haben die Füße ordnungsgemäß Bodenkontakt?</li> </ul>	Falls Sie bei der Installation nicht entfernt wurden, siehe "Aufstellanweisung" zwecks Entfernen der Transportsicherungsschrauben. Wäsche in Trommel ungleichmäßig verteilt. Die Waschmaschine stoppen und die Wäsche in der Trommel verteilen.
Wasserlecks	<ul style="list-style-type: none"> <li>• Einlassschlauch an Wasserhahn oder Maschine locker.</li> <li>• Ablassleitungen/-schläuche verstopft</li> </ul>	Schlauchanschlüsse kontrollieren und festziehen.  Ablassleitung reinigen. Falls erforderlich, Installateur beauftragen.
Übermäßige Schaumbildung		Zuviel oder ungeeignetes Waschmittel? Zu starke Schaumbildung kann Wasserlecks verursachen.
Wasser strömt nicht oder zu langsam in Maschine.	<ul style="list-style-type: none"> <li>• Wasserdruck unzureichend.</li> <li>• Wasserhahn nicht vollständig geöffnet.</li> <li>• Wassereinlassschlauch geknickt.</li> <li>• Wassereinlassfilter verstopft.</li> </ul>	Anderen Hahn im Haus ausprobieren. Den Hahn ganz öffnen.  Den Schlauch ausrichten. Wassereinlassfilter kontrollieren.
Wasser wird nicht oder zu langsam abgepumpt.	<ul style="list-style-type: none"> <li>• Ablassschlauch geknickt oder verstopft.</li> <li>• Ablassfilter verstopft.</li> </ul>	Ablassschlauch reinigen und ausrichten. Ablassfilter reinigen.

## Fehlersuche

Symptom	Mögliche Ursache	Abhilfe
Waschmaschine startet nicht	<ul style="list-style-type: none"> <li>• Netzkabel nicht angeschlossen oder Netzstecker locker.</li> <li>• Sicherung durchgebrannt, Überlastschalter hat angesprochen oder Stromausfall.</li> <li>• Wasserhahn nicht vollständig geöffnet</li> </ul>	<p>Sicherstellen, dass der Stecker in die Steckdose passt.</p> <p>Den Überlastschalter rücksetzen oder die Sicherung austauschen. Keinesfalls eine Sicherung mit höherer Kapazität einsetzen. Bei Netzüberlastung einen Elektriker zu Rate ziehen. Den Wasserhahn öffnen.</p>
Waschmaschine schleudert nicht.	<ul style="list-style-type: none"> <li>* Darauf achten, dass die Tür fest geschlossen ist.</li> </ul>	<p>Die Tür schließen und die Taste Start/Pause drücken. Nach Drücken der Taste Start/Pause dauert es u. U. einige Sekunden, bis die Waschmaschine zu schleudern beginnt. Die Tür muss einrasten, bevor die Maschine auf Schleudern schalten kann.</p>
Tür lässt sich nicht öffnen.		<p>Bei laufender Maschine kann die Trommeltür aus Sicherheitsgründen nicht geöffnet werden. Ein bis zwei Minuten warten, bis die elektrische Türentriegelung die Tür freigibt.</p>
Waschzykluszeit zu lang.		<p>Die Waschzeit hängt von der Zuladung, dem Wasserleitungsdruck, der Wassertemperatur und anderen Faktoren ab. Falls Unwucht erkannt wird oder das Schaum-Absorbierprogramm sich aktiviert, kann sich die Waschzeit verlängern.</p>

## Fehleruche

Symptom	Mögliche Ursache	Abhilfe
	<ul style="list-style-type: none"> <li>Wasserdruck unzureichend.</li> <li>Wasserhahn nicht vollständig geöffnet</li> <li>Wassereinlassschlauch geknickt.</li> <li>Wassereinlassfilter verstopft.</li> </ul>	<p>Anderen Hahn im Haus ausprobieren. Den Hahn ganz öffnen.</p> <p>Den Schlauch gerade verlegen. Wassereinlassfilter kontrollieren</p>
	<ul style="list-style-type: none"> <li>Ablassschlauch geknickt oder verstopft.</li> <li>Ablassfilter verstopft.</li> </ul>	<p>Ablassschlauch reinigen und ausrichten. Ablassfilter reinigen.</p>
	<ul style="list-style-type: none"> <li>Zuladung zu klein.</li> <li>Zuladung nicht gleichmäßig verteilt.</li> <li>Das Gerät verfügt über eine Funktion zur Erfassung und Korrektur von Unwucht. Bei schweren Wäschestücken wie Badematten, Bademänteln kann das System den Schleudervorgang wiederholt abbrechen, wenn die Unwucht einen Festwert überschreitet.</li> <li>Falls die Wäsche am Ende des Schleuderzykluses noch zu nass ist, kleinere Wäschestücke hinzufügen, um die Last besser zu verteilen.</li> </ul>	<p>1 oder 2 ähnliche Wäschestücke laden, um das Gewicht besser zu verteilen. Die Wäsche besser verteilen, damit geschleudert werden kann.</p>
	 <ul style="list-style-type: none"> <li>Ist die Tür geöffnet?</li> </ul>	<p>Die Tür schließen. * Falls "dE" nicht erlischt, den Kundendienst kontaktieren.</p>
		<p>Den Netzstecker ziehen und den Kundendienst verständigen.</p>
	<ul style="list-style-type: none"> <li>Falls aufgrund eines defekten Wasserventils zuviel Wasser einströmt, erscheint "FE" auf dem Display.</li> </ul>	<p>Den Wasserhahn schließen. Den Netzstecker ziehen. Kundendienst verständigen.</p>
	<ul style="list-style-type: none"> <li>"PE" zeigt eine Störung des Wasserstandsensors an.</li> </ul>	
	<ul style="list-style-type: none"> <li>Überlastung des Motors</li> </ul>	
	<ul style="list-style-type: none"> <li>Überlastung des Motors</li> </ul>	



### Garantiebedingungen für Waschmaschine

- 1. Die Garantiezeit beginnt** mit dem Kaufdatum und erstreckt sich über 12 Monate. Der Beginn der Garantiezeit gilt als nachgewiesen, wenn der Käufer den Kaufbeleg (Quittung / Kassenzettel) zusammen mit der vom Verkäufer ausgefüllten und unterschriebenen Garantiekarte vorlegt. Die **Seriennummer** des Produkts muß mit der eingetragenen Nummer auf der Garantiekarte übereinstimmen!
- 2. Während der Garantiezeit beheben wir** kostenlos alle Mängel, soweit sie nachweislich auf Fabrikations- oder Materialfehler zurückzuführen sind.
- 3. Ausgeschlossen von der Garantie** sind Schäden, die durch unsachgemäße Behandlung, Nichtbeachtung der Anleitung und betriebsbedingte Abnutzung auftreten. Ebenso erstreckt sich die Garantie nicht auf Verschleißteile und leicht zerbrechliche Produktteile (wie z.B. Sichtscheiben, Glimm- oder Glühlampen). Schäden, die auf dem Transport entstehen, gehen ebenso wie Versand- und Verpackungskosten zu Lasten des Käufers.
- 4. Die Entscheidung über Reparatur,** Austausch oder Ersatz bleibt bei uns. Ausgetauschte oder ersetzte Teile gehen in unser Eigentum über. Durch Reparatur oder Teileersatz wird die ursprüngliche Garantiezeit nicht verlängert!
- 5. Der Garantieanspruch erlischt.** Sobald Personen in das Gerät eingreifen, die von LG Electronics nicht für den Service autorisiert sind - ebenso, sobald das Gerät zu gewerblichen Zwecken eingesetzt wird.
- 6. Heben Sie unbedingt die Originalverpackung auf,** damit das Gerät im Servicefall ohne Beschädigungen transportiert werden kann.
- 7. Wenden Sie sich im Garantiefall** an Ihren Fachhändler oder an eines unserer autorisierten Servicecenter.
- 8. Weitergehende Ansprüche sind ausgeschlossen!** Sollten Teile dieser Bestimmungen unwirksam sein, so gelten sie sinngemäß. Die Wirksamkeit der übrigen Bestimmungen wird hiervon nicht berührt.

### Garantieurkunde

Für dieses Gerät übernehmen wir 12 Monate Garantie!

Wir verpflichten uns, während der 12-monatigen Garantiezeit Ihr Gerät kostenlos instandzusetzen bzw. Ihrem Fachhändler die Ersatzteile kostenlos zur Verfügung zu stellen, wenn es infolge eines Fabrikations- oder Materialfehlers versagen sollte. Weitergehende Ansprüche gegen uns sind ausgeschlossen. Beschädigungen durch höhere Gewalt oder auf dem Transportweg sowie versand- und verpackungskosten gehen zu Ihren Lasten. **Im Übrigen gelten unsere umseitig aufgeführten Garantiebedingungen!**

Gerätetyp : \_\_\_\_\_

Seriennummer:

Name des Käufers : \_\_\_\_\_

Kaufdatum : \_\_\_\_\_

Stempel / Unterschrift des Fachhändlers



## P roduct Feature



- n **Jumbo drum**  
 LG's jumbo drum can wash about 40% more load than conventional washing machines. A bigger drum improves the wash performance.



- n **More economical by Intelligent Wash System**  
 Intelligent Wash System detects the amount of load and water temperature, and then determines the optimum water level and washing time to minimize energy and water consumption.

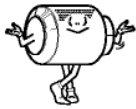

- n **Direct Drive System**  
 The advanced Brushless DC motor rotates the Drum directly without belt and pulley.

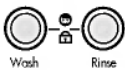

- n **Child-Lock**  
 The Child-Lock system has been used to prevent children from pressing any button to change the program during operation.



- n **Low noise speed control system**  
 By sensing the amount of load and balance, it evenly distributes load to minimize the spinning noise level.



- n **Auto Restart**  
 If the washing machine is turned off by a power failure, it will restart automatically from the position it stopped at adjusting accordingly.

## C ontents

Warnings.....	28
Specification .....	29
Installation.....	30
Care before washing.....	36
Adding detergent .....	37
Function .....	38
How to use washer .....	39
Maintenance .....	48
Troubleshooting guide .....	48

## Warnings

### READ ALL INSTRUCTIONS BEFORE USE



#### WARNING!

For your safety, the information in this manual must be followed to minimize the risk of fire or explosion, electric shock, or to prevent property damage, personal injury, or loss of life.

### IMPORTANT SAFETY INSTRUCTIONS

**WARNING :** To reduce the risk of fire, electric shock, or injury to persons when using the washer, follow basic precautions, including the following:

- Do not install or store the washer where it will be exposed to the weather.
- Do not tamper with controls.
- Do not repair or replace any part of the washer or attempt any servicing unless specifically recommended in the user-maintenance instructions or published user-repair instructions that you understand and have the skills to carry out.
- Keep the area underneath and around your appliances free of combustible materials such as lint, paper, rags, chemicals, etc.
- Close supervision is necessary if this appliance is used by or near children.  
Do not allow children to play on, with, or inside this or any other appliance.
- Do not leave the washer door open.  
An open door could entice children to hang on the door or crawl inside the washer.
- Never reach into washer while it is moving. Wait until the drum has completely stopped.
- The laundry process can reduce the flame retardant of fabrics.
- Do not wash or dry articles that have been cleaned in, washed in, soaked in, or spotted with combustible or explosive substances (such as wax, oil, paint, gasoline, degreasers, dry-cleaning solvents, kerosene, etc.) which may ignite or explode.
- To avoid such a result, carefully follow the garment manufacturer's wash and care instructions.
- Do not slam the washer door closed or try to force the door open when locked. This could result in damage to the washer.
- To minimize the possibility of electric shock, unplug this appliance from the power supply or disconnect the washer at the household distribution panel by removing the fuse or switching off the circuit breaker before attempting any maintenance or cleaning.
- Never attempt to operate this appliance if it is damaged, malfunctioning, partially disassembled, or has missing or broken parts, including a damaged cord or plug.

### SAVE THESE INSTRUCTIONS

#### GROUNDING INSTRUCTIONS

This appliance must be grounded. In the event of malfunction or breakdown, grounding will reduce the risk of electric shock by providing a path of least resistance for electric current. This appliance is equipped with a cord having an equipment-grounding conductor and grounding plug. The plug must be plugged into an appropriate outlet that is properly installed and grounded in accordance with all local codes and ordinance.

- Do not use an adapter or otherwise defeat the grounding plug.
- If you don't have the proper outlet, consult an electrician.

**WARNING :** Improper connection of the equipment-grounding conductor can result in risk of electric shock. Check with a qualified electrician or serviceman if you are in doubt as to whether the appliance is properly grounded. Do not modify the plug provided with the appliance - if it does not fit the outlet, have a proper outlet installed by a qualified electrician.

## S pecification

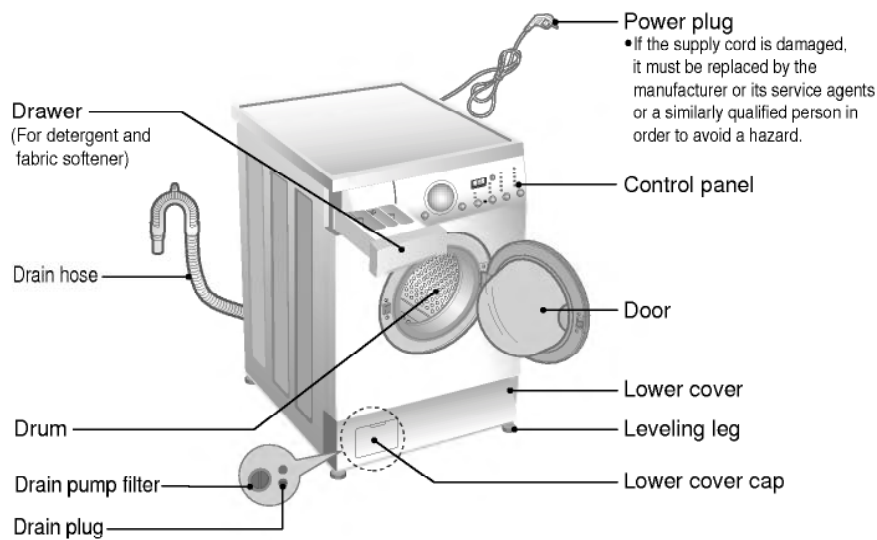

n Name	: Front loading washing machine
n Power supply	: 220-240V~, 50Hz
n Size	: 600mm(W) × 600mm(D) × 850mm(H)
n Weight	: 65kg
n Wash capacity	: 7.0kg
n Max. Watt	: 2100W
n Spin speed	: No Spin/400/600/800/1000[WD-1060F(H)D] No Spin/400/800/1000/1200[WD-1260F(H)D/WD-1265F(H)D] No Spin/400/800/1000/1400[WD-1460F(H)D/WD-1465F(H)D]
n Water consumption	: 75 ℓ (10.7 ℓ / kg )
n Permissible water pressure	: 0.3-10kgf/cm <sup>2</sup> (30-1000kPa)

\* The appearance and specifications may be varied without notice to raise the units quality.

### n Accessories

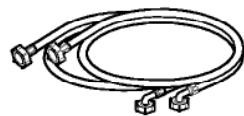

Inlet hose(1EA) \* Option : Hot/Cold(2EA)



Spanner

## Installation

Install or store where it will not be exposed to temperatures below freezing or exposed to the weather. Properly ground washer to conform with all governing codes and ordinances. The base opening must not be obstructed by carpeting when the washing machine is installed on a carpeted floor.

### n Transit bolts

The appliance is fitted with transit bolts to prevent internal damage during transport.

### n Removing transit bolts

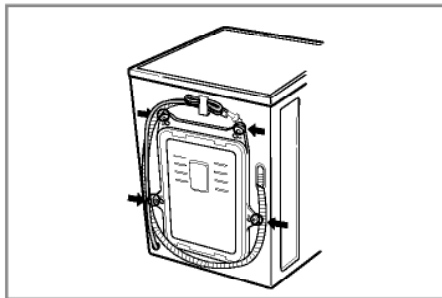

**1.** To prevent internal damage during transport, the special 4 bolts are locked. Before operating the washer, remove the bolts along with the rubber bungs.

- If they are not removed, it may cause heavy vibration, noise and malfunction.

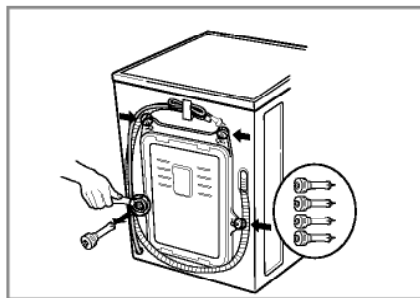

**3.** Take out the 4 bolts along with the rubber bungs by slightly twisting the bung. Keep the 4 bolts and the spanner for future use.

- Whenever the appliance is transported, the transit bolts must be refitted.

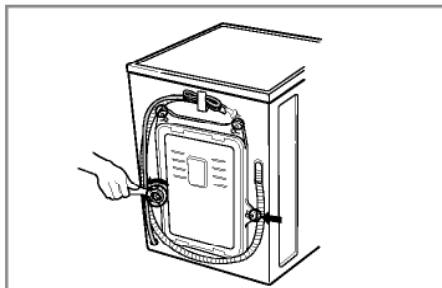

**2.** Unscrew the 4 bolts with the spanner supplied.

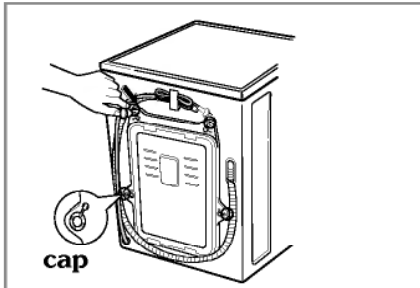

**4.** Close the holes with the caps supplied.

## Installation

### Installation place requirement

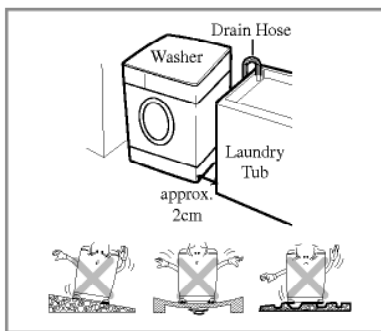

#### Level floor :

Allowable slope under entire washer is 1°

#### Power outlet :

Must be within 1.5 meters of either side of location of washer. Do not overload the outlet with more than one appliance.

#### Additional Clearance :

For wall, door and floor modeling is required.  
(10cm : rear /2cm:right & left side)

Do not place or store laundry products on top of washer at any times.  
They can damage the finish or controls.

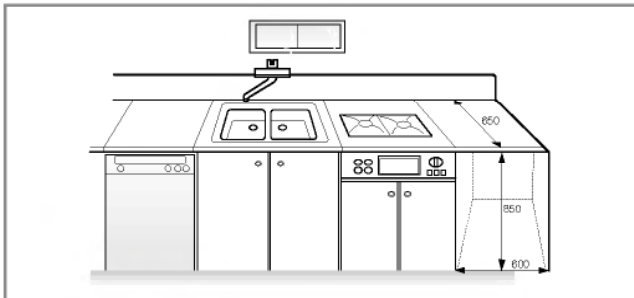

### BS Plug Safety Details (For U.K. User)

#### IMPORTANT

THE WIRES IN THIS MAINS LEAD ARE COLOURED IN ACCORDANCE WITH THE FOLLOWING CODE:

**GREEN AND YELLOW: EARTH**

**BLUE: NEUTRAL**

**BROWN: LIVE**

This appliance must be earthed

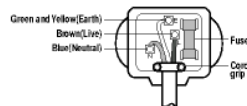

As the colours of the wires in the mains lead of this apparatus may not correspond with the coloured markings identifying the terminals in your plug, proceed as follows:

The wire which is coloured Green and Yellow must be connected to the terminal in the plug which is marked with the letter E or by the earth symbol ( $\perp$ ) or coloured Green or Green and Yellow.

The wire which is coloured Blue must be connected to the terminal which is marked with the letter N or coloured Black.

The wire which is coloured Brown must be connected to the terminal which is marked with the letter L or coloured Red.

If a 13 amp (BS 1363) plug is used, fit a 13 amp BS 1362 fuse.

## Installation

### n Electrical connection

1. Do not use an extension cord or double adapter.
2. If the supply cord is damaged, it must be replaced by the manufacturer or its service agents or similarly qualified person in order to avoid a hazard.
3. Always unplug the machine and turn off the water supply after use.
4. Connect the machine to an earthed socket in accordance with current wiring regulations.
5. The appliance must be positioned so that the plug is easily accessible.

### n Washing Machine is to be connected to the water mains using new hose-sets and that old hose-sets should not be used.

### n Connecting water supply hose

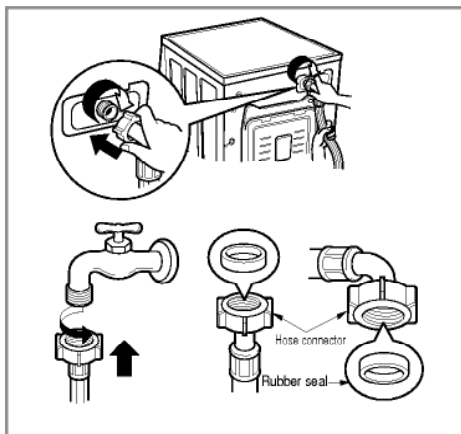

- ▶ Water supply pressure must be between 30kPa and 1000kPa (0.3~10kg.f/cm<sup>2</sup>)
- ▶ Don't strip or crossthread when connecting Inlet hose to the valve.
- ▶ If the water supply pressure is more than 1000kPa, a decompression device should be installed.
- Two rubber seals are supplied with the water inlet hoses these are in order to prevent water leaks.
- Check water tightness of washing machine connections by turning the tap completely on.
- Periodically check the condition of the hose and replace the hose if necessary.
- Make sure that there is no kink on the hose and that it is not crushed.

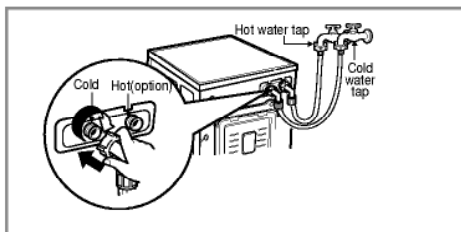

- ▶ When your washer has two valve,
- The Inlet hose which has red connector is for the hot water tap.
- If the washer has two valves, the energy is saved by using hot valve.



# Installation

## n Normal Tap without thread & screw inlet hose

1. Unscrew the fixing screw to attach the tap.

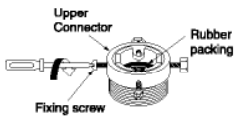

2. Push the connector up till the rubber packing is in tight contact with the tap. Then tighten the 4 screws.

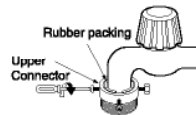

3. Push the water supply hose vertically upwards so that the rubber packing within in the hose can adhere completely to the tap and then tighten it by screwing it to the right.

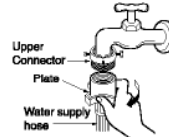

## n Normal Tap without thread & one touch type inlet hose

1. Untighten the upper connector screw.

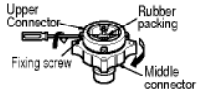

2. Push the upper connector up till the rubber packing is in tight contact with the tap. Then tighten the 4 screws.

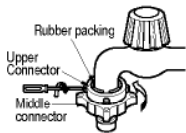

3. Connect the water supply hose to the middle connector, pushing the plate down.

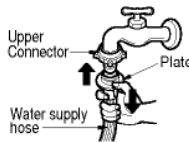

• In case the diameter of the tap is large remove the guide plate.

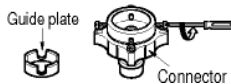

- Turn the middle connector not to have water leaked.
- Make sure that the rubber seal is inside the hose connector.

- To separate the water supply hose from the middle connector shut off the tap. Then pull the inlet hose down, pushing the plate down.

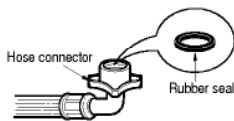

### Used the horizontal tap

Horizontal tap



Extension tap



Square tap



- Your machine comes with only cold water connection.
- Make sure that there are no kinks in the hose and that it is not crushed.

## Installation

### Installation of drain hose

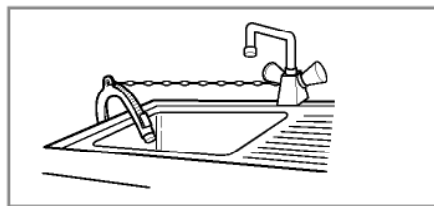
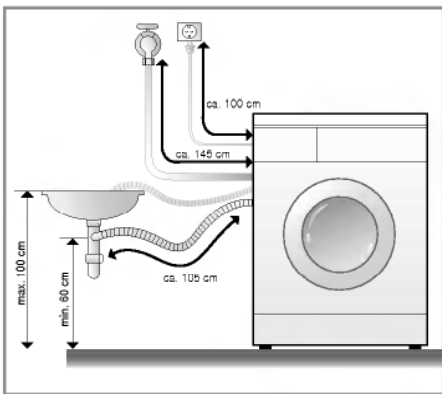

- When installing the drain hose sink, secure it tightly with a string.
- Proper securing the drain hose will protect the floor from damage due to water leakage.

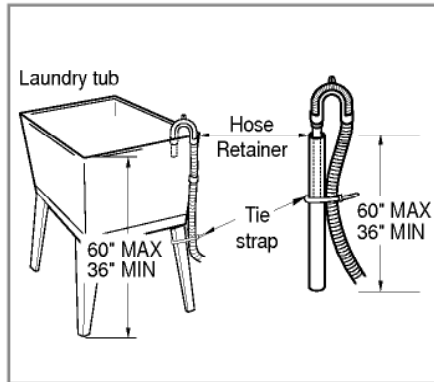
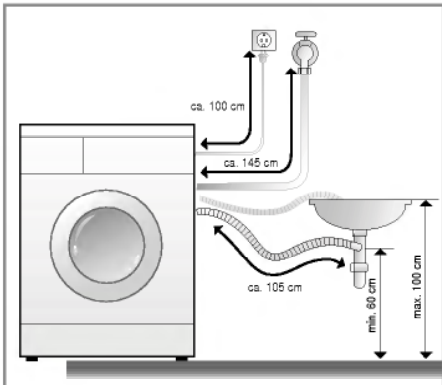

- The drain hose should not be placed higher than 100 cm above the floor.
- Proper securing the drain hose will protect the floor from damage due to water leakage.
- When the drain hose is too long, please don't fill into the washer. This will cause abnormal noise.

- When installing the drain hose sink, secure it tightly with a string.
- Proper securing the drain hose will protect the floor from damage due to water leakage.

## Installation

### Level adjustment



1. Leveling a the washing machine properly prevents excessive noise and vibration. Install the appliance on a solid and level floor surface, preferably in a corner of the room.

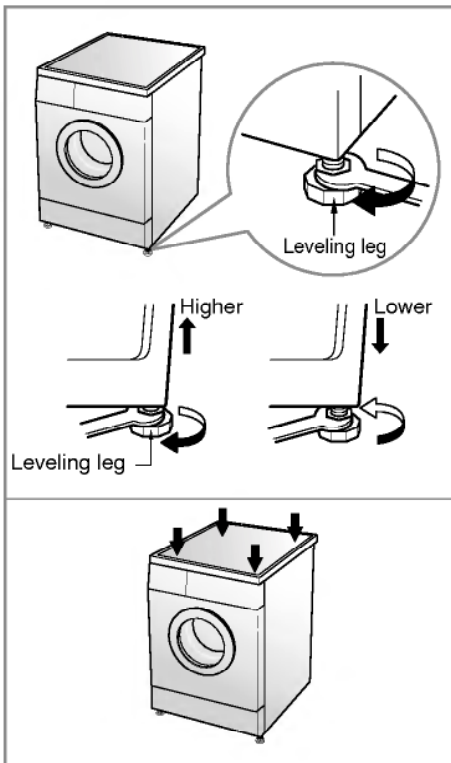

2. If the floor is uneven, adjust the leveling feet as required. (do not insert pieces of wood etc. under the feet)  
Make sure that all four feet are stable and resting on the floor and then check that the appliance is perfectly level. (use a spirit level)

#### \* Diagonal Check

*When pushing down the edges of the washing machine top plate diagonally, the machine should not move up and down at all. (Please, check both of two directions)  
If machine rocks when pushing the machine top plate diagonally, adjust the legs again.*

## Care before washing

### n Caring before washing

#### 1. Care Labels

Look for a care label on your clothes. This will tell you about the fabric content of your garment and how it should be washed.

#### 2. Sorting

To get the best results, Sort clothes into loads that can be washed with the same wash cycle. Water temperature and spin speed and different fabrics need to be washed in different ways. Always sort dark colors from pale colors and whites. Wash separately as dye and lint transfer can occur causing discoloration of white etc. If possible, do not wash heavily soiled items with lightly soiled one.

Soil (Heavy, Normal, Light)

Color (White, Lights, Darks)

Lint (Lint producers, Collectors)

Separate clothes according to amount of soil.

Separate white fabrics from colored fabrics.

Wash lint producers and lint collectors separately.

#### 3. Caring before loading

n Combine large and small items in a load. Load large items first. Large items should not be more than half the total wash load.

Do not wash single items. This may cause an out-of-balance load. Add one or two similar items.



- Check all the pockets to make sure that they are empty. Things such as nails, hair clip, matches, pens, coins and keys can damage both your washer and your clothes.

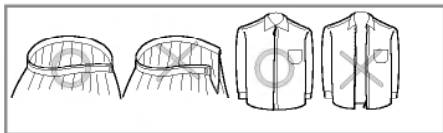

- Close zippers, hook and strings to make sure that these items don't snag on other clothes.

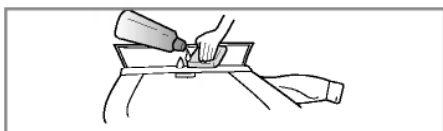



- Pre treat dirt and stains by brushing a little detergent dissolved in water onto stains like collars and cuffs to help shift dirt.

# A dding detergent

## n Adding detergent and fabric softener

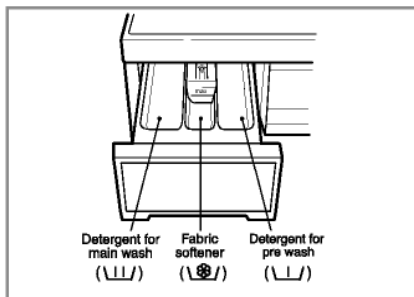
### 1. The Dispenser Drawer



- Main wash only U 
- Pre Wash + Main Wash U 

### 2. Adding Fabric Softener

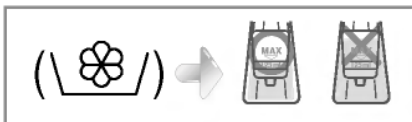

- Do not exceed the maximum fill line. Overfilling can cause early dispensing of the fabric softener which could stain clothes.
- Do not leave the fabric softener in the detergent drawer for more than 2 days. (Fabric softener could harden)
- Softener will automatically be added during last rinse cycle.
- Do not open the drawer when water is supplied.
- Solvents(benzene, etc) are not allowable.

**NOTE** Do not pour fabric softener directly on the cloths

### 3. Detergent dosage

- The detergent should be used according to the instruction of the detergent manufacture.
- If too much detergent is used more than the recommended amount, too many suds can occur and this will decrease the washing result or cause heavy load to the motor. (Causing a malfunction)
- Use powder detergent only for the front loading washer.
- Detergent usage may need to be adjusted for water temperature, water hardness, size and soil level of the load. For best results, avoid oversudsing.

#### \* Tips

- Full load : according to manufacturer's recommendation.**
- Part load : 3/4 of the normal amount.**
- Minimum load : 1/2 of full load.**

- Detergent is flushed from the dispenser at the beginning of the cycle.

## Function

### n Recommended courses according to the laundry type

Program	Fabric Type	Proper Temp. (Option)	Washing (Option)	Maximum Load	Water in Liter	Energy in kWh	Time in Minutes
Coloureds	Color fast garments (shirts, night dresses, pajamas...) and lightly soiled white cotton (underwear...)	40°C (Cold, 30°C, 60°C)	Main(+Pre)	Rating	75	0.47	119
Synthetic	Polyamide, Acrylic, Polyester	40°C (Cold, 30°C, 60°C)	Main(+Pre)	Less than 4.0 kg	55	0.39	119
Delicate	Delicate laundry easily damaged (silk, curtains...)	Cold (30°C, 40°C)	Main	Less than 3.0 kg	77	0.15	82
Wool	Machine washable woolens with pure new wool only	Cold (30°C, 40°C)	Main	Less than 2.0 kg	55	0.05	55
Rapid	Laundry type is the same in Coloureds and Synthetic.	Cold (30°C, 40°C)	Main	Rating	55	0.10	54
Whites	First check if laundry is machine washable. (white cotton, linen towels and sheets...)	95°C	Main(+Pre)	Rating	90	2.74	162
Whites-Eco	Laundry type is the same in Whites.	60°C	Main(+Pre)	Rating	70	1.13	173

\* Pre Wash : For heavily soiled and protein-stained items.

\* Water Temperature : Select the water temperature to the wash cycles. Always follow garment manufacture's care label or instructions when laundering.

## How to use washer

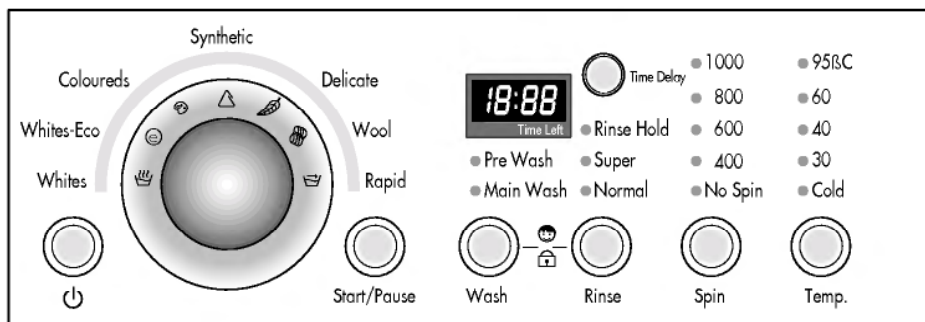

### 1. For use in the initial programme (Coloureds)

- To start push the **Power** button.
- Push the **Start/Pause** button.
- Initial condition
  - Wash : Only main wash
  - Rinse : 3 times
  - Spin : 800 rpm
  - Water temperature : 40°C
  - Program : Coloureds

### 2. Manual Selecting

- To start push the **Power** button.
  - Select the conditions which you want to use, by pressing each button.
- For selecting the each conditions, please refer to the page40~page44*
- Push the **Start/Pause** button.

# How to use washer

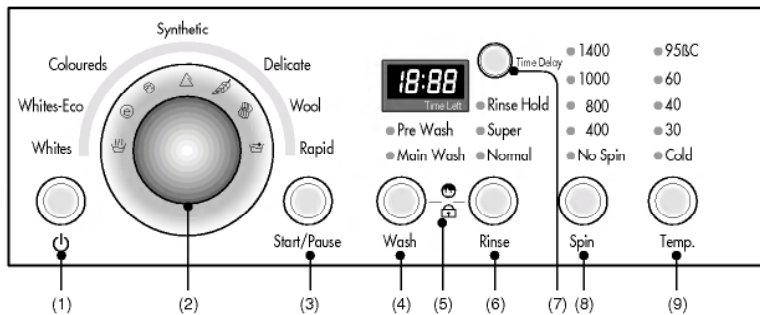

- |                          |                    |                          |
|--------------------------|--------------------|--------------------------|
| (1) Button : Power       | (4) Button : Wash  | (7) Button : Time Delay  |
| (2) Dial : Programme     | (5) Child lock     | (8) Button : Spin        |
| (3) Button : Start/Pause | (6) Button : Rinse | (9) Button : Water Temp. |

## Power

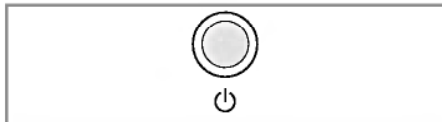

### 1. Power

- Press the Power button to turn power on and off
- To cancel the **Time Delay** function, it can also be used.

### 2. Initial Program

- When the Power button is pushed, the washer is ready for Coloureds program. And the other initial conditions as follows.
- So, if you want to advance into the washing cycle without selecting the program, just push **Start/Pause** button and then the washer will proceed.

#### Initial program

- Coloureds Program / Main wash / Normal Rinse/800 rpm / 40°C

## Programme

- 7 programs are available according to the laundry type.

- Coloureds
- Synthetic
- Delicate
- Wool
- Rapid
- Whites
- Whites-Eco

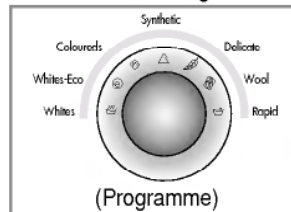

### 1. Program

- When **Start/Pause** button is pushed, Coloureds program is automatically selected.
- By turning the Program dial, the program is selected in orders of "Coloureds ∪ Synthetic ∪ Delicate ∪ Wool ∪ Rapid ∪ Whites ∪ Whites-Eco".

Regarding to the laundry type for each program Please refer to the page38.

### 2. Course

- |              |            |
|--------------|------------|
| - Whites     | - Delicate |
| - Whites-Eco | - Wool     |
| - Coloureds  | - Rapid    |
| - Synthetic  |            |



# How to use washer

## Start/Pause



### 1. Start

- This **Start/Pause** button is used to start wash cycle or pause the cycles.

### 2. Pause

- If temporary stop of wash cycle is needed, push "**Start/Pause**" button.
- After the pause button is pressed, the power is turned off automatically 4 minutes later.

## Wash

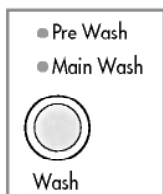

- By pressing the Wash button, the wash type can be selected.

- **Main Wash**
- **Pre + Main Wash**

### 1. Main Wash

- Main Wash course is available for lightly or normally soiled laundry.

### 2. Pre + Main Wash

- If the laundry is heavily soiled, "**Pre + Main Wash**" course is effective.
- Pre Wash is available in *Coloureds*, *Whites*, *Whites-Eco* and *Synthetic* program.

*If lamp turns on, that function has been selected.*

## Child lock

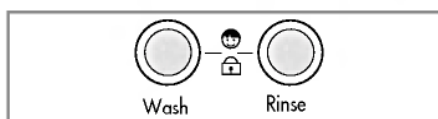

If you want to lock all the buttons to prevent operation by a child or infirm persons, this function can be used.

### 1. Child lock

- Child lock can be set by pressing the **Wash** button and **Rinse** button simultaneously.

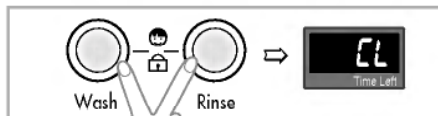

- When child lock is set, all buttons are inoperable.
- To deactivate Child lock system, push **Wash** and **Rinse** button simultaneously again.

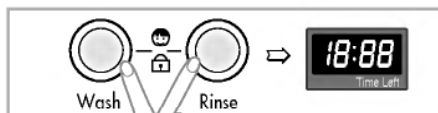

- If you want to change the program when Child lock is active,

1. Press both **Wash** and **Rinse** together.
2. Press the **Start/Pause** button.
3. Change the desired program and press the **Start/Pause** button.



- The child lock can be set at any time and it is automatically canceled when operational errors occur or when the cycle ends. Also *Child lock* works when power is off.

## How to use washer

### Rinse

- Rinse Hold
- Super
- Normal



• By pressing the Rinse button, the Rinse type can be selected.

- Normal
- Super
- Normal + Rinse Hold
- Super + Rinse Hold

#### 1. Normal

- Coloureds / Whites / Whites-Eco / Synthetic / Delicate performs 3 Rinses
- Rapid / Wool performs 2 Rinses

#### 2. Super

- Normal + 1 more rinse time.
- Use the Super rinse when additional rinsing is desired to remove excess dirt and detergent soiled loads.

#### 3. Rinse Hold

- If you desire to leave fabrics in the machine without spinning after rinse to prevent them from getting wrinkled, you may select rinse hold by pressing the Rinse button.  
To drain and spin, press the Rinse button or Start/Pause button to turn off the rinse hold lamp.

*If lamp turns on, that function has been selected.*

### Time Delay



#### 1. Time Delay

*Preparing washing before starting "Time Delay"*

- Turn on the water tap.
- Load laundry and close the door.
- Place the detergent and fabric softener in the drawer.

- How to set "Time Delay"
  - Push **Power** button.
  - Turn the **Programme** dial to select the program you require.
  - Push **Time Delay** button and set the desired time.
  - Push the **Start/Pause** button. (":" blinks.)

- If **Time Delay** button is pushed, "3:00" is displayed. The maximum delayed time is 19:00 hours and the minimum time is 3:00 hours.
- Each pushing of the button advances time delay by one hour.
- To cancel the time delay, push the **Power** button.
- **Time Delay** is 'expected time' from the present to the completion of washing cycle or selected process (Wash, Rinse, Spin).
- *According to the condition of water supply and temperature, the delayed time and the actual washing time may vary.*

# How to use washer

## Spin

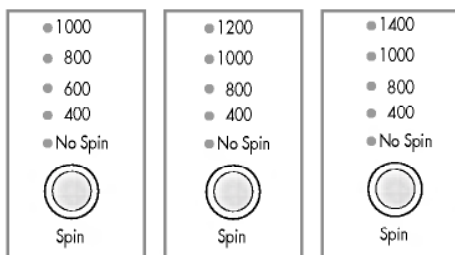

[WD-1060F(H)D] [WD-1260F(H)D/1265F(H)D] [WD-1460F(H)D/1465F(H)D]

- By pushing the Spin button, the spin rpm can be chosen.

[WD-1060F(H)D]	[WD-1260F(H)D/1265F(H)D]	[WD-1460F(H)D/1465F(H)D]
- No Spin	- No Spin	- No Spin
- 400	- 400	- 400
- 600	- 800	- 800
- 800	- 1000	- 1000
- 1000	- 1200	- 1400

### 1. Spin selection

- Spin rpm is available according to the program as follows.
- **Coloureds**  
800 ∪ 1000 ∪ (1200) ∪ (1400) ∪ No Spin ∪ 400 ∪ (600)
- **Whites/Whites-Eco**  
800 ∪ 1000 ∪ (1200) ∪ (1400) ∪ No Spin ∪ 400 ∪ (600)
- **Rapid**  
800 ∪ 1000 ∪ (1200) ∪ (1400) ∪ No Spin ∪ 400 ∪ (600)
- **Synthetic**  
800 ∪ 1000 ∪ (1200) ∪ (1400) ∪ No Spin ∪ 400 ∪ (600)
- **Wool / Delicate**  
600 ∪ No Spin ∪ 400 [WD-1060F(H)D]  
800 ∪ No Spin ∪ 400 [WD-1260F(H)D/1265F(H)D/1460F(H)D/1465F(H)D]  
In Wool/Delicate course, even though the lamp blink is 800rpm, actual speed is 600rpm for prevent laundry damage.

## 2. No spin

- If no spin is selected, the washer stops after draining water.

*If lamp turns on, that function has been selected.*

## Water Temp.

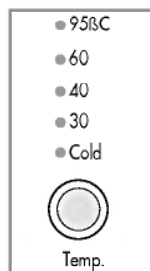

- By pushing the Temp button, the water temperature can be selected.
- Cold
- 30°C / 40°C / 60°C / 95°C

### 1. Water Temperature

- Water temperature can be selected as below according to the program.
- **Coloureds & Synthetic**  
40°C ∪ 60°C ∪ Cold ∪ 30°C
- **Whites**  
95°C
- **Whites-Eco**  
60°C
- **Rapid & Wool & Delicate**  
Cold ∪ 30°C ∪ 40°C
- Selected temperature's lamp turns on.*
- For the more detailed information, please refer to the page38.*

## How to use washer

### Display



#### 1. Special function display

- When child lock is selected, the "CL" is displayed.
- When time delay is selected, it shows the remaining times to finish the selected program.

#### 2. Self diagnose display

- If the washer has a trouble, the trouble type is displayed.
  - "PE" : Sensing water pressure error
  - "FE" : Problem of overfilling water
  - "dE" : Door is not closed
  - "LE" : Over load in motor
  - "CE" : Over load in motor
  - "IE" : Water inlet trouble
  - "DE" : Drainage trouble
  - "UE" : Imbalance trouble
  - "tE" : Water temperature trouble

*If this error letters are displayed, please refer to the troubleshooting page 48 and follow the guide.*

#### 3. Completion of washing

- When washing cycle is completed, "End" is displayed on the "Multi display".

#### 4. Time left

- During washing cycle, the remaining washing time is displayed.
- Recommended program by manufacturer.
  - Coloureds : around 1 hour and 59 minutes
  - Synthetic : around 1 hour and 59 minutes
  - Delicate : around 1 hour and 22 minutes
  - Wool : around 55 minutes
  - Rapid : around 54 minutes
  - Whites : around 2 hours and 42 minutes
  - Whites-Eco : around 2 hours and 53 minutes
- The washing time may vary by the amount of laundry, water pressure, water temperature and other washing conditions.
- If the imbalance is detected or if the suds removing program works, the wash time shall be longer. (Max. increasing time is 45minutes.)

## Maintenance

\* Before cleaning the washer interior, unplug the electrical power cord to avoid electrical shock to avoid electrical shock hazards.

### n The water inlet filter

- " **!E** " error message will blink on the control panel when water does not enter the detergent drawer.

- If your water is very hard or contains traces of lime deposit, the water inlet filter may become clogged.

It is therefore a good idea to clean it from time to time.

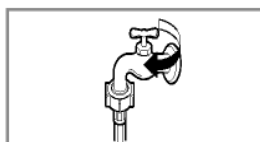

1. Turn off the water tap.



2. Unscrew the water inlet hose.

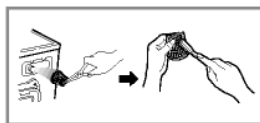

3. Clean the filter using a hard bristle brush.



4. Tighten up the inlet hose.

### n The drain pump filter

\* The drain filter collects threads and small objects left in the laundry.

Check regularly that the filter is clean to ensure smooth running of your machine.

**▲ CAUTION** First drain it using the drain hose and then open the pump filter to remove whatever may have stopped it up.

Be careful when draining if the water is hot.

1. Open the lower cover cap ( ) by using coin. Turn the drain plug ( ) to pull out the hose.

2. Unplug the drain plug ( ), allowing the water to flow out. At this time use a vessel to prevent water flowing on to the floor. If the water does not flow any more, turn the pump filter ( ) open to the left.

3. Take out any foreign material from the pump filter ( ). After cleaning, turn the pump filter ( ) clockwise and insert the drain plug ( ) to the original place. close the lower cover cap.

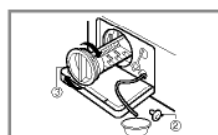
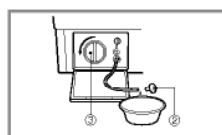
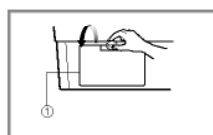

## Maintenance

### n Dispenser drawer

- \* After a while detergents and fabric softeners leave a deposit in the drawer.
- It should be cleaned from time to time with a jet of running water.
- If necessary it can be removed completely from the machine by pressing the catch downward and by pulling it out.
- To facilitate cleaning, the upper part of the fabric softener compartment can be removed.

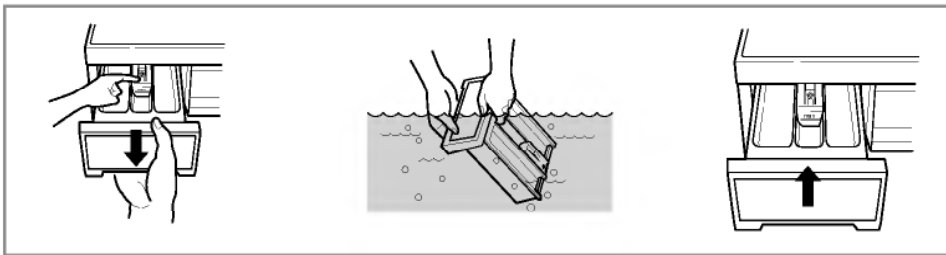

### n The drawer recess

- \* Detergent can also accumulate inside the recess which should be cleaned occasionally with an old toothbrush.
- Once you have finished cleaning, replace the drawer and run a rinse cycle without laundry.

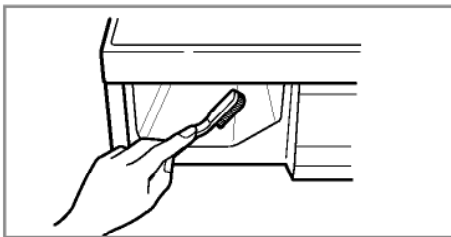

## Maintenance

### n **Cleaning your washer**

#### **1. Exterior**

Proper care of your washer can extend its life.

The outside of the machine can be cleaned with warm water and a neutral non abrasive household detergent.

Immediately wipe off any spills. Wipe with damp cloth.

Try not to hit surface with sharp objects.

\* IMPORTANT: Do not use methylated spirit, diluents or similar products.

#### **2. Interior**

Dry around the washer door opening, flexible gasket and door glass. These areas should always be clean to ensure a water tight seal.

Run washer through a complete cycle using hot water.

Repeat process if necessary.

**NOTE** Remove hard water deposits using only cleaners labeled as washer safe.

### n **Winterizing instructions**

If the washer is stored in an area where freezing can occur or moved in freezing temperatures, follow these winterizing instructions to prevent damage to the washer:

1. Turn off water supply tap.
2. Disconnect hoses from water supply and drain water from hoses.
3. Plug electrical cord into a properly grounded electrical outlet.
4. Add 1gallon(3.8L) nontoxic recreational vehicle(RV) antifreeze to empty wash drum. Close door.
5. Set spin cycle and let washer spin for 1minute to drain out all water.  
Not all of the RV antifreeze will be expelled.
6. Unplug electrical power cord, dry drum interior, and close door.
7. Remove dispenser drawer. Drain any water in compartments and dry compartments.  
Replace drawer.
8. Store washer in an upright position.
9. To remove antifreeze from washer after storage, run empty washer through a complete cycle using detergent. Do not add wash load.

## Troubleshooting guide

\* This washing machine is equipped with automatic safety functions which detect and diagnose faults at an early stage and react appropriately  
When the machine does not function properly or does not function at all, check the following points before you call the Service Department.

Symptom	Possible Cause	Solution
Rattling and clanking noise	<ul style="list-style-type: none"> <li>Foreign objects such as coins or safety pins maybe in drum or pump.</li> </ul>	<p>Stop washer and check drum and drain filter.</p> <p>If noise continues after washer is restarted, call your authorized service.</p>
Thumping sound	<ul style="list-style-type: none"> <li>Heavy wash loads may produce a thumping sound. This is usually normal.</li> </ul>	<p>If sound continues, washer is probably out of balance. Stop and redistribute wash load.</p>
Vibrating noise	<ul style="list-style-type: none"> <li>Have all the transit bolts and packing been removed?</li> <li>Are all the feet resting firmly on the ground?</li> </ul>	<p>If not removed during installation. See Installation for removing transit bolts.</p> <p>Wash load unevenly distributed in drum. Stop washer and rearrange wash load.</p>
Water leaks.	<ul style="list-style-type: none"> <li>Fill hose connection is loose at tap or washer.</li> <li>House drain pipes are clogged.</li> </ul>	<p>Check and tighten hose connections.</p> <p>Unclog drain pipe. Contact plumber if necessary.</p>
Oversudsing		<p>Too much detergent or unsuitable detergent? The formation of foam can cause water leaks.</p>
Water does not enter washer or it enters slowly	<ul style="list-style-type: none"> <li>Water supply it not adequate in area.</li> <li>Water supply tap is not completely open.</li> <li>Water inlet hose are kinked.</li> <li>The filter of the inlet hose clogged.</li> </ul>	<p>Check another tap in the house.</p> <p>Fully open tap.</p> <p>Straighten hose.</p> <p>Check the filter of the inlet hose.</p>
Water in the washer does not drain or drains slowly.	<ul style="list-style-type: none"> <li>Drain hose is kinked or clogged.</li> <li>The drain filter is clogged.</li> </ul>	<p>Clean and straighten the drain hose.</p> <p>Clean the drain filter.</p>



## Troubleshooting guide

Symptom	Possible Cause	Solution
Washer does not start	<ul style="list-style-type: none"> <li>• Electrical power cord may not be plugged in or connection may be loose.</li> <li>• House fuse blown, circuit breaker tripped, or a power outage has occurred.</li> <li>• Water supply tap is not turned on.</li> </ul>	<p>Make sure plug fits tightly in wall outlet.</p> <p>Reset circuit breaker or replace fuse. Do not increase fuse capacity. If problem is a circuit overload, have it corrected by a qualified electrician. Turn on water supply tap.</p>
Washer won't spin	<ul style="list-style-type: none"> <li>* Check that the door is firmly shut.</li> </ul>	<p>Close the door and press the Start/Pause button. After pressing the Start/Pause button, it may take a few moments before the clothes washer begins to spin. The door must lock before spin can be achieved.</p>
Door does not open		<p>Once started, the door can not be opened for safety reasons. Wait one or two minutes before opening the door to give the electric locking mechanism time to release.</p>
Wash cycle time delayed		<p>The washing time may vary by the amount of laundry, water pressure, water temperature and other using conditions. If the imbalance is detected or if the suds removing program works, the wash time shall be increased.</p>

## Troubleshooting guide

Symptom	Possible Cause	Solution
<b>IE</b>	<ul style="list-style-type: none"> <li>Water supply is not adequate in area</li> <li>Water supply taps are not completely open.</li> <li>Water inlet hose are kinked.</li> <li>The filter of the inlet hose clogged.</li> </ul>	Check another tap in the house. Fully open tap. Straighten hose. Check the filter of the inlet hose.
<b>DE</b>	<ul style="list-style-type: none"> <li>Drain hose is kinked or clogged.</li> <li>The drain filter is clogged.</li> </ul>	Clean and straighten the drain hose. Clean the drain filter.
<b>UE</b>	<ul style="list-style-type: none"> <li>Load is too small.</li> <li>Load is out of balance.</li> <li>The appliance has an imbalance detection and correction system. If individual heavy articles are loaded bath mat, bath robe, etc. this system may stop spinning or even interrupt the spin cycle altogether, if the imbalance is too great even after several spin starts.</li> <li>If the laundry is still too wet at the end of the cycle, add smaller articles of laundry to balance the load and repeat the spin cycle.</li> </ul>	Add 1 or 2 similar items to help balance the load. Rearrange load to allow proper spinning
<b>dE</b>	 <ul style="list-style-type: none"> <li>Is the door opened?</li> </ul>	Close the door. * If "dE" is not released, call for service.
<b>tE</b>		Unplug the power plug and call for service.
<b>FE</b>	<ul style="list-style-type: none"> <li>If the water overfills due to the faulty water valve, you will get "FE" display.</li> </ul>	Close the water tap. Unplug the power plug. Call for service.
<b>PE</b>	<ul style="list-style-type: none"> <li>"PE" is displayed if the water level sensor malfunction.</li> </ul>	
<b>CE</b>	<ul style="list-style-type: none"> <li>Over load in motor.</li> </ul>	
<b>LE</b>	<ul style="list-style-type: none"> <li>Over load in motor.</li> </ul>	

### Warranty conditions for washing machine

- 1. The warranty period begins** on the purchase date and is valid for 12 months. Begin of warranty period is proven if, the buyer submits purchase receipt together with the warranty card, filled in and signed by the seller. The serial number of the product must agree with the number entered onto the warranty card.
- 2. During the warranty period, we will** correct any defects at no cost to you, if it can be proven that these are attributed to manufacturing or material defects.
- 3. Damages due to incorrect handling, non-compliance with instructions for use and normal wear are not covered by this warranty.** Also, the warranty does not cover wear parts or easily broken parts (for example, viewing glass, light bulbs). The buyer is responsible for any damages during transport as well as shipping and packaging costs.
- 4. We decide whether to make repairs, exchange or replace parts.** Exchanged or replaced parts are our property. The original warranty period is not prolonged if a refrigerator is repaired or certain parts are replaced.
- 5. The warranty is nullified** if any person intervenes in the apparatus that are not authorised by LG Electronics, if the apparatus is used for commercial purposes.
- 6. Always keep the original packaging,** so that if the apparatus requires servicing, it can be transported without damaging it.
- 7. If a repair is covered by this warranty,** always contact your dealer or an authorised service centre.
- 8. Further claims are excluded.** If parts of these provisions are invalid, they apply in the sense of the wording. The validity of the other provisions is not effected.

### Warranty Certificate

#### For offer a 12-month warranty for this apparatus

During the 12-month warranty period, we will repair your apparatus at no cost to you or make available spare parts to your dealer free, if this apparatus fails due to manufacturing or material defects. Further claims are excluded. We are not liable for damages due to acts of providence or damages occurring during transport. The buyer assumes shipping and packaging costs. Your warranty conditions on the rear also apply!

Type of apparatus : \_\_\_\_\_

Serial number :

Name of buyer : \_\_\_\_\_

Purchase date : \_\_\_\_\_

Dealer's stamp and signature



**LG Electronics Inc.**

