

# Bluetooth® Audio System

Instrucciones de uso \_\_\_\_\_ **ES**

Para cancelar las imágenes de la demostración (DEMO), consulte la página 7.

MEX-BT2800



Tenga en cuenta de instalar este aparato en el salpicadero, por motivos de seguridad. Consulte el manual de Instalación/Conexiones adjunto para realizar la instalación y conexiones.

**CLASS 1  
LASER PRODUCT**

Esta etiqueta está situada en el fondo del bastidor.

La placa de datos indicando el voltaje de funcionamiento, etc., está situada en el fondo del bastidor.



Por este medio, Sony Corp. declara que este MEXBT2800 cumple con los requisitos esenciales y otras estipulaciones aplicables de la Directiva 1999/5/EC.

Para más detalles, acceda al siguiente URL (Localizador Universal de Recursos): <http://www.compliance.sony.de/>

El uso de este equipo de radio no está permitido en el área geográfica dentro de un radio de 20 Km alrededor del centro de Ny-Alesund, Svalbard en Noruega.

**Aviso a los clientes: La siguiente información solamente es aplicable a los equipos vendidos en países que aplican la Directivas UE**

El fabricante de este producto es Sony Corporation, 1-7-1 Konan Minato-ku Tokio, 108-0075 Japón.

El Representante Autorizado para EMC (Compatibilidad electromagnética) y seguridad del producto, es Sony Deutschland GmbH, Hedelfinger Strasse 61, 70327 Stuttgart, Alemania. Para servicios o consultas sobre garantía, dirjase por favor a las direcciones que figuran en los diferentes documentos de servicio o garantía.



**Eliminación de viejos equipos eléctricos y electrónicos (Aplicable en la Unión Europea y en otros países europeos, con sistemas de recogida separados)**

Este símbolo en el producto o en su embalaje, indica que este producto no debe ser tratado como un desperdicio doméstico. Por el contrario, debe ser llevado al punto de recogida pertinente, para el reciclaje de equipos eléctricos y electrónicos. Asegurando que este producto es eliminado correctamente, ayudará a prevenir potenciales consecuencias negativas para el medio ambiente y la salud humana, que, de otro modo, podrían ser causados por un trato inapropiado en su eliminación. El reciclaje de materiales ayudará a conservar los recursos naturales. Para una información más detallada acerca del reciclaje de este producto, contacte por favor con su ayuntamiento local, su servicio de recogida de desperdicios, o la tienda donde lo compró.

La marca Bluetooth y sus logotipos son propiedad de Bluetooth SIG, Inc. y cualquier uso de tales marcas por parte de Sony Corporation es bajo licencia.

Otras marcas y nombres comerciales son las de sus respectivos propietarios.



Windows Media y el logotipo Windows son marcas comerciales o marcas registradas de Microsoft

Corporation en los Estados Unidos y/o en otros países.

Tecnología de codificación de audio MPEG Layer-3 y patentes, bajo licencia de Fraunhofer IIS y Thomson.

Este producto está protegido por ciertos derechos de propiedad intelectual de Microsoft Corporation. El uso o distribución de esa tecnología fuera de este producto está prohibida sin una licencia de Microsoft o de una subsidiaria autorizada de Microsoft.

**Advertencia para el caso de que el conmutador de arranque de su coche no tenga la posición ACC**

Asegúrese de activar la función Auto Off (Apagado automático) (página 23).

Después de cerrar el aparato, éste se apagará automáticamente en el plazo de tiempo ajustado, lo cual previene la descarga de la batería.

Si usted no ha activado la función Auto Off, pulse sostenidamente **(SOURCE/OFF)** (Fuente/Off) hasta que desaparezca la visualización en pantalla, cada vez que apague el motor.

## Puesta en marcha

Discos reproducibles en este aparato . . . . .	6
Notas sobre Bluetooth . . . . .	6
Reiniciar el aparato . . . . .	7
Cancelar el modo DEMO . . . . .	7
Poner el reloj en hora . . . . .	8
Extraer el panel frontal . . . . .	8
Colocar el panel frontal . . . . .	9

## Guía rápida para la función Bluetooth

3 pasos para la función Bluetooth . . . . .	10
Botones e iconos . . . . .	11
❶ Vincular . . . . .	12
❷ Conexión . . . . .	12
❸ Llamada manos libres y transferencia de música . . . . .	13

## Localización de los controles y operaciones básicas

Aparato principal . . . . .	14
-----------------------------	----

## Radio

Memorizar y recibir emisoras . . . . .	16
Memorizar automáticamente — BTM (Memoria de las mejores sintonías) . . . . .	16
Memorizar manualmente . . . . .	16
Recibir las emisoras memorizadas . . . . .	16
Sintonización automática . . . . .	16
RDS (Radio Data System - Sistema de datos por radio) . . . . .	16
Descripción general . . . . .	16
Ajustar AF y TA (Frecuencias alternativas y Anuncio de tráfico) . . . . .	17
Seleccionar PTY (Tipo de programa) . . . . .	17
Ajustar CT . . . . .	18

## CD

Elementos visualizables . . . . .	18
Reproducción repetida y reproducción aleatoria . . . . .	18

## Bluetooth (Llamada manos libres y transferencia de música)

Operaciones del Bluetooth . . . . .	19
Registrar el vínculo . . . . .	19
Acerca de los iconos Bluetooth . . . . .	19
Conexión . . . . .	20
Para conmutar a On la salida de señal Bluetooth de este aparato . . . . .	20
Conectar un teléfono móvil . . . . .	20
Conectar un equipo de audio . . . . .	20
Llamada manos libres . . . . .	20
Recibir llamadas . . . . .	21
Hacer llamadas . . . . .	21
Transferir una llamada . . . . .	21
Activación del dial de voz . . . . .	21
Transferencia de música . . . . .	21
Escuchar música desde un aparato de audio	21
Funcionamiento de un aparato de audio con este aparato . . . . .	22
Suprimir el registro de todos los dispositivos vinculados . . . . .	22

## Otras funciones

Cambiar los ajustes del sonido . . . . .	22
Configurar las características del sonido . . . . .	22
Personalizar la curva del ecualizador — EQ3 . . . . .	23
Ajustar los elementos de la configuración — SET . . . . .	23
Usar equipos opcionales . . . . .	24
Equipos auxiliares de audio . . . . .	24
Mando a distancia de tarjeta RM-X114 . . . . .	24

## Información adicional

Precauciones . . . . .	25
Notas sobre discos . . . . .	25
Orden de reproducción de archivos MP3/WMA . . . . .	25
Acerca de los archivos MP3 . . . . .	25
Acerca de los archivos WMA (Windows Media Audio) . . . . .	25
Acerca de la función Bluetooth . . . . .	26
Mantenimiento . . . . .	27
Extraer el aparato . . . . .	28
Características . . . . .	28
Localización de averías . . . . .	29
Visualizaciones de error / Mensajes . . . . .	31

## **Página web de ayuda**

Si necesita hacer una consulta, o bien para obtener cualquier información de ayuda sobre este aparato, visite la página web indicada aquí debajo:

**<http://support.sony-europe.com/>**



Proporciona información sobre:

- Modelos y fabricantes de teléfonos móviles compatibles y FAQ (Preguntas frecuentes) sobre la función Bluetooth

## Puesta en marcha

### Discos reproducibles en este aparato

Este aparato puede reproducir CD-DA (también conteniendo CD TEXT) y CD-R/CD-RW (archivos MP3/WMA (página 25)).

Tipos de disco	Etiqueta en el disco
CD-DA	
MP3 WMA	

## Notas sobre Bluetooth

### Advertencia

SONY NO SERÁ EN NINGÚN CASO RESPONSABLE POR CUALQUIER DAÑO INCIDENTAL, INDIRECTO O CONSECUENTE, O BIEN OTROS DAÑOS INCLUYENDO, SIN LIMITACIÓN, PÉRDIDA DE BENEFICIOS, PÉRDIDA DE DATOS, PÉRDIDA DE UTILIDAD DEL PRODUCTO O DE CUALQUIER EQUIPO ASOCIADO, TIEMPO DE INACTIVIDAD, NI DEL TIEMPO DEL COMPRADOR RELATIVO O DEBIDO AL USO DE ESTE PRODUCTO, SU HARDWARE Y/O SU SOFTWARE.

### ¡AVISO IMPORTANTE!

#### Uso seguro y eficiente

Cambios en la seguridad y en el uso adecuado de este aparato o modificaciones en el mismo que no hayan sido expresamente aprobados por Sony, pueden invalidar la autorización al usuario para operar con este equipo.

Por favor, antes de usar este producto, verifique las posibles excepciones debidas a requerimientos o limitaciones establecidos en el país para el uso de equipos Bluetooth.

### Conducción

Tenga en cuenta las leyes y las regulaciones relativas al uso de teléfonos móviles y de equipos manos libres en las áreas donde usted suele conducir.

Mantenga siempre una completa atención a la conducción y salga de la carretera y aparque el coche antes de hacer o responder una llamada si las condiciones del tráfico lo requieren así.

### Conectar otros aparatos

Cuando haga una conexión a cualquier otro aparato, lea por favor el manual de uso correspondiente para conocer con detalle las instrucciones de seguridad.

## Exposición a frecuencias de radio

Las señales RF (Radiofrecuencia) pueden afectar de forma negativa a sistemas electrónicos mal instalados o inadecuadamente protegidos en los coches, tales como sistemas de inyección electrónica de combustible, sistemas electrónicos antideslizantes o antibloqueo de frenos, sistemas electrónicos de control de velocidad, o los sistemas "airbag". Para la instalación o el servicio técnico de este aparato, consulte con el fabricante o con el distribuidor de su coche. Una instalación o un servicio defectuosos pueden ser peligrosos y llevarían a invalidar cualquier garantía aplicable a este aparato.

Consulte con el fabricante de su vehículo para asegurarse de que el uso de su teléfono móvil en el coche no afectará sus sistemas electrónicos.

Compruebe regularmente que todos los equipos inalámbricos utilizados en su coche estén bien montados y que tengan un funcionamiento correcto.

## Llamadas de emergencia

Este Bluetooth manos libres para coche y el dispositivo electrónico conectado a manos libres, operan utilizando señales de radio y redes celulares y de línea terrestre, así como funciones programadas por el usuario, que no pueden garantizar la conexión bajo todas las posibles condiciones externas.

Por lo tanto, no confíe únicamente en aparatos electrónicos para sus comunicaciones esenciales (tal como emergencias médicas).

Recuerde, para hacer o recibir llamadas, el manos libres y el dispositivo electrónico conectado a manos libres debe ser accionados en un área servida con la potencia adecuada de señal celular.

Las llamadas de emergencia pueden no estar disponibles en todas las redes de telefonía móvil, o cuando ciertos servicios de la red y/o dispositivos del teléfono están en uso.

Consúltelo con su proveedor local de este servicio.

## Reiniciar el aparato

Antes de poner en marcha el aparato por primera vez, o después de cambiar la batería del coche o las conexiones, usted debe reiniciarlo.

Extraiga el panel frontal (página 8) y presione el botón RESET (Reiniciar) (página 14) con un objeto puntiagudo, como por ejemplo con un bolígrafo.

### Nota

*Al pulsar el botón RESET se borra el ajuste del reloj y algunos de los contenidos previamente memorizados.*

## Cancelar el modo DEMO

Usted puede cancelar la imagen de demostración que aparece durante el apagado del aparato.

- 1 Pulse sostenidamente el botón Select.**  
Se visualiza la configuración.
- 2 Pulse repetidamente el botón Select hasta que aparezca "DEMO".**
- 3 Gire el dial de control para seleccionar "DEMO-OFF".**
- 4 Pulse sostenidamente el botón Select.**  
El ajuste está completado y la pantalla regresa al modo normal de reproducción/recepción.

## Poner el reloj en hora

El reloj utiliza una indicación digital de 24 horas.

- 1 Pulse sostenidamente el botón Select.**  
Se visualiza la configuración.
- 2 Pulse repetidamente el botón Select hasta que aparezca "CLOCK-ADJ" (Ajustar el reloj).**
- 3 Pulse **(SEEK)** (BUSCAR) +.**  
La indicación horaria centellea.
- 4 Gire el dial de control para ajustar la hora y los minutos.**  
Para mover la indicación digital, pulse **(SEEK) -/+**.
- 5 Después de ajustar los minutos, pulse el botón Select.**  
Se ha completado la puesta en hora y el reloj comienza a funcionar.

Para visualizar el reloj, pulse **(DSPL/SCRL)** (Visualizar/Desplazar). Pulse de nuevo **(DSPL/SCRL)** para regresar a la visualización anterior.

### Aviso

También puede ajustar automáticamente el reloj utilizando el sistema RDS (página 18).

## Extraer el panel frontal

Usted puede extraer el panel frontal de este aparato para protegerse de un posible robo.

### Alarma de precaución

Si gira el conmutador de marcha del motor a la posición OFF sin haber extraído antes el panel frontal, la alarma de precaución emitirá un pitido durante unos segundos.

La alarma solamente sonará si se está utilizando el amplificador incorporado en el aparato.

- 1 Pulse sostenidamente **(SOURCE/OFF)**.**  
Se apaga el aparato.
- 2 Pulse **(SOURCE/OFF)** y, seguidamente, tire del panel hacia usted.**

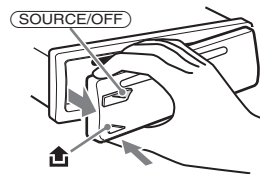

### Notas

- No lo deje caer, ni ejerza una excesiva presión sobre el panel frontal y su pantalla.
- No exponga el panel frontal al calor o a altas temperaturas, ni a la humedad. Evite situarlo en el tablero de instrumentos o en la bandeja trasera, cuando deje el coche aparcado. (SOURCE/OFF).



## Colocar el panel frontal

Acople la parte ① del panel frontal en la parte ② del aparato, según se ilustra más abajo, y presione sobre el lado izquierdo en la posición correcta hasta que suene un chasquido.

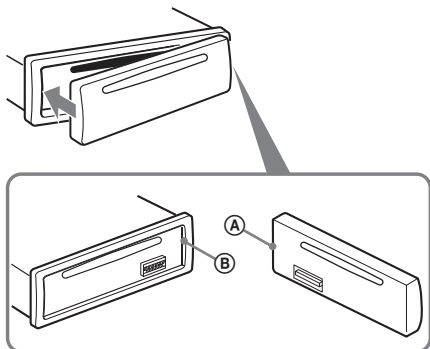

### **Nota**

*No ponga nada sobre la superficie interna del panel frontal.*

## Guía rápida para la función Bluetooth

Para obtener detalles completos del funcionamiento, consulte "Bluetooth (Llamada manos libres y transferencia de música)" (página 19) y las instrucciones para operar con el aparato Bluetooth.

### 3 pasos para activar la función Bluetooth

#### 1 Vincular

Primero, registre ("vincule") el aparato Bluetooth (teléfono móvil, etc.) en este aparato. Una vez registrado, ya no es necesario volver a vincularlo.

#### 2 Conexión

En ocasiones, la vinculación permite conectar automáticamente. Para usar el aparato una vez está vinculado, inicie la conexión.

#### 3 Conversación manos libres / Transferencia de música

Usted puede hablar manos libres y escuchar música una vez hecha la conexión.







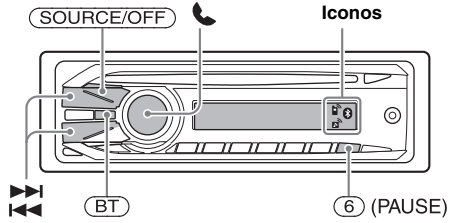

## Página web de ayuda

<http://support.sony-europe.com/>









# Botones e iconos

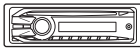





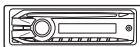

## Descripciones del estado del icono

		Iluminado	Señal de Bluetooth On
		Centelleando	Modo de vinculación en espera
		Ninguno	Señal de Bluetooth Off
		Iluminado	Conexión correcta del teléfono móvil
		Centelleando	El aparato está conectando al teléfono móvil
		Ninguno	No hay conexión
		Iluminado	Conexión correcta del aparato de audio
		Centelleando	Aparato conectando un equipo de audio
		Ninguno	No hay conexión

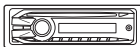
## 1 Vincular

Equipo a vincular	Funcionamiento
1 	Pulse sostenidamente <b>(BT)</b> durante unos 5 segundos. → 
2 	Búsqueda de este aparato.
3 	 Seleccione "XPLOD".
4 	Introduzca contraseña "0000".
5 	Siga las instrucciones visualizadas.
6 	 (La vinculación se ha establecido satisfactoriamente)

## 2 Conexión

Equipo a vincular	Funcionamiento
1 	Pulse sostenidamente <b>(BT)</b> durante unos 3 segundos. → 
2 	Conéctelo a este aparato utilizando un teléfono móvil. → 
	Conéctelo a este aparato usando un aparato de audio. → 





### Nota

Usted también puede establecer la conexión desde este aparato a un aparato Bluetooth (página 20). Si no consigue conectar desde este aparato al aparato, efectúe de nuevo la vinculación.

### 3 Llamada manos libres y transferencia de música



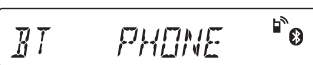

#### Llamada manos libres

Para	Funcionamiento
Recibir una llamada / finalizar una llamada	Pulse  .
Rechazar una llamada	Pulse sostenidamente  durante 2 segundos.
Volver a marcar el número	<b>1</b> Pulse (SOURCE/OFF). →  <b>2</b> Pulse sostenidamente  durante 3 segundos.
Para transferir una llamada	Pulse sostenidamente  durante 2 segundos.

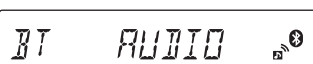

#### Transferir música

Para	Funcionamiento
Escuchar	<b>1</b> Pulse (SOURCE/OFF). →  <b>2</b> Pulse "Start playback" (Iniciar reproducción) en el aparato de audio.
Reproducir / pausa (AVRCP)*	Pulse (6) (PAUSA).
Omitir pistas (AVRCP)*	Pulse  .

\* La operación puede diferir dependiendo del aparato de audio.

# Localización de los controles y operaciones básicas

## Aparato principal

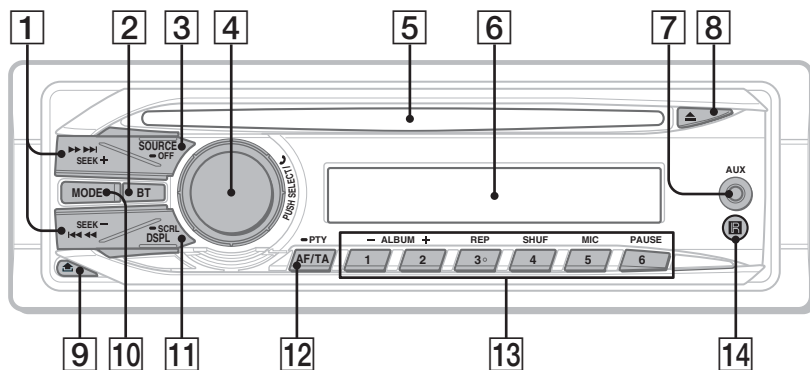

## Extraer el panel frontal

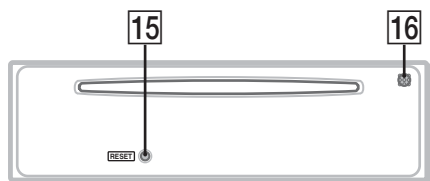

Esta sección contiene instrucciones sobre la localización de controles y de operaciones básicas. Para detalles, consulte las páginas respectivas.

### 1 Botones SEEK +/- (Buscar)

#### CD:

Para omitir pistas (púselos); para omitir pistas de forma continuada (púselos y a continuación púselos de nuevo sostenidamente en el transcurso de 1 segundo); retroceso o avance rápido de una pista (púselos sostenidamente).

#### Radio:

Para sintonizar emisoras automáticamente (púselos); para sintonizar una emisora manualmente (púselos sostenidamente).

#### Dispositivo Bluetooth de audio\*1:

Para omitir pistas (púselo).

### 2 Botón BT (Bluetooth) página 19

Para ajustar On/Off la señal Bluetooth, para registrar un vínculo.

### 3 Botón SOURCE/OFF

Púselo para ponerlo en marcha / cambiar la fuente (Radio / CD / AUX / Bluetooth audio / Bluetooth teléfono).

Púselo durante 1 segundo para apagar la alimentación.

Púselo durante más de 2 segundos para apagarlo y cancelar la visualización.

### 4 Dial de control / botón Select (manos libres) / (Seleccionar)

Para ajustar el volumen (gírelo); para seleccionar elementos de ajuste (presione y gírelo); recibir / finalizar una llamada (púselo).

### 5 Ranura para introducir disco

Inserte el disco (con la etiqueta hacia arriba), comienza la reproducción.

- 6 Pantalla**
- 7 Toma de entrada AUX (Auxiliar)**  
página 24  
Para conectar un aparato portátil de audio.
- 8 Botón ▲ (Expulsar)**  
Para expulsar el disco.
- 9 Botón ↵ (para liberar el panel frontal)**  
página 8
- 10 Botón MODE (Modo)** página 16  
Para seleccionar la banda de radio (FM/MW/LW).
- 11 Botón DSPL (Visualizar) / SCRL (Desplazar)** páginas 16, 18  
Para cambiar los elementos visualizados (púlselo); para desplazar el elemento visualizado (púlselo sostenidamente).
- 12 Botón AF (Frecuencias alternativas) / TA (Anuncio de tráfico) / PTY (Tipo de programa)** página 17  
Para ajustar AF y TA (púlselo); para seleccionar PTY (púlselo sostenidamente) en RDS.
- 13 Botones numerados**  
**CD:**  
① / ②: **ALBUM -/+** (durante la reproducción MP3/WMA)  
Para omitir álbumes (púlselos); para omitir álbumes de forma continuada (púlselos sostenidamente).  
③: **REP**\*<sup>2</sup> (**Repetida**) página 18  
④: **SHUF (Aleatoria)** página 18  
⑥: **PAUSE (Pausa)**  
Para pausar la reproducción. Para cancelar, púlselo de nuevo.  
**Radio:**  
Para recibir las emisoras memorizadas (púlselos); para memorizar emisoras (púlselos sostenidamente).  
**Dispositivo Bluetooth de audio**\*<sup>1</sup>:  
⑥: **PAUSE (Pausa)**  
Para pausar la reproducción. Para cancelar, púlselo de nuevo.  
**Teléfono Bluetooth:**  
⑤: **MIC (Micrófono)** página 20
- 14 Receptor para el mando a distancia de tarjeta**
- 15 Botón RESET (Reiniciar)** (situado detrás del panel frontal) página 7
- 16 Micrófono** página 20  
**Nota**  
*No cubra el micrófono, ya que la función manos libres podría no trabajar correctamente.*
- \*<sup>1</sup> Cuando está conectado un dispositivo Bluetooth de audio (que acepte el AVRCP de tecnología Bluetooth). Dependiendo del dispositivo, es posible que ciertas funciones no estén disponibles.  
\*<sup>2</sup> Este botón tiene un punto táctil.

**Advertencia**

Cuando sintonice emisoras mientras conduce, utilice BTM para prevenir accidentes.

**Memorizar automáticamente — BTM (Memoria de las mejores sintonías)****1 Pulse repetidamente (SOURCE/OFF) hasta que aparezca "TUNER" (Sintonizador).**

Para cambiar la banda, pulse repetidamente (MODE). Puede seleccionar entre FM1, FM2, FM3, MW o LW.

**2 Pulse sostenidamente el botón Select.**  
Se visualiza la configuración.**3 Pulse repetidamente el botón Select hasta que aparezca "BTM".****4 Pulse (SEEK) +.**

El aparato memoriza emisoras en los botones numerados, en el orden de su frecuencia. Cuando se ha memorizado un ajuste, suena un pitido.

**Memorizar manualmente****1 Mientras está sintonizando la emisora que quiere memorizar, pulse sostenidamente un número de botón del (1 al 6) hasta que aparezca "MEM" (Memoria).****Nota**

Si trata de memorizar otra emisora en el mismo número de botón, ésta reemplazará a la emisora previamente memorizada en él.

**Aviso**

Cuando se memoriza una emisora RDS, se memoriza asimismo el ajuste AF/TA (página 17).

**Recibir las emisoras memorizadas****1 Seleccione la banda y, a continuación, pulse un botón numerado del (1 al 6).****Sintonización automática****1 Seleccione la banda y, a continuación, pulse (SEEK) +/- para buscar la emisora.**

El escaneo se detiene cuando el aparato recibe una emisora. Repita este proceso hasta que se reciba la emisora deseada.

**Aviso**

Si conoce la frecuencia de la emisora que desea escuchar, pulse sostenidamente (SEEK) +/- para localizar la frecuencia aproximada; a continuación pulse repetidamente (SEEK) +/- para ajustar exactamente la frecuencia deseada (sintonización manual).

**Descripción general**

Las emisoras FM con servicio Radio Data System (RDS) envían una información digital inaudible junto a la señal normal del programa de radio.

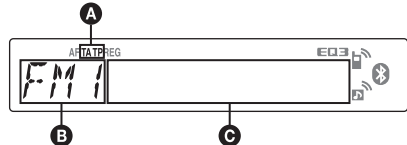
**Elementos visualizables****A** TA/TP\*1**B** Banda de radio, Función**C** Frecuencia\*2 (Nombre del programa en servicio), Número prefijado, Reloj, Datos RDS

\*1 "TA" centellea durante la información de tráfico. "TP" se ilumina cuando se sintoniza una emisora con programa.

\*2 Durante la recepción de la emisora RDS, se visualiza "\*" a la izquierda de la indicación de frecuencia.

Para cambiar los elementos **C** visualizados, pulse (DSPL/SCRL).

**Servicios RDS**

Este aparato proporciona automáticamente servicios RDS en la forma siguiente:

**AF**

Selecciona y resintoniza la emisora con la señal más fuerte en la red. Utilizando esta función, puede escuchar continuamente el mismo programa durante un largo trayecto sin necesidad de resintonizar la misma emisora de forma manual.

**TA /TP**

Proporcionan información y programas sobre el estado del tráfico.

Cualquier información o programa que se reciba, interrumpirá momentáneamente la fuente seleccionada en escucha.

**PTY**

Visualiza el tipo de programa que se está recibiendo.

También busca el tipo de programa que usted ha seleccionado.

**CT (Clock Time - Hora local)**

Los datos CT de la transmisión RDS ajustan la hora local en el reloj.

**Notas**

- Dependiendo del país o región, puede darse el caso de que no todas las funciones RDS estén disponibles.
- RDS no funcionará si la señal es demasiado débil, o bien si la emisora que está sintonizando no transmite datos RDS.



---

## Ajustar AF y TA

**1 Pulse repetidamente** (AF/TA) **hasta que aparezca el ajuste deseado.**

Seleccione	Para
<b>AF-ON</b>	activar AF y desactivar TA.
<b>TA-ON</b>	activar TA y desactivar AF.
<b>AF, TA-ON</b>	activar ambos AF y TA.
<b>AF, TA-OFF</b>	desactivar ambos AF y TA.

## Memorizar emisoras RDS con los ajustes AF y TA

Usted puede prefijar emisoras RDS con ajustes AF/TA. Si utiliza la función BTM, solamente se memorizan emisoras RDS con el mismo ajuste AF/TA.

Si las prefija manualmente, puede memorizar emisoras RDS y no-RDS con el ajuste AF/TA para cada una de ellas.

**1 Ajuste AF/TA; seguidamente memorice la emisora con BTM o manualmente.**

## Recepción de anuncios de emergencia

Con AF o TA activados, los anuncios de emergencia interrumpirán automáticamente la fuente seleccionada en escucha.

### Aviso

*Si usted ajusta el nivel del volumen durante un anuncio de tráfico, este nivel quedará memorizado para los subsiguientes anuncios de tráfico, independientemente del volumen que tenga ajustado en la audición normal.*

## Mantenerse en un programa regional — REG

Cuando la función AF está activada: el ajuste en fábrica de este aparato limita la recepción a una región específica, por lo tanto no podrá conectarse a otra emisora regional con una frecuencia más potente.

Si usted abandona el área de recepción de este programa regional, ajuste "REG-OFF" en la configuración durante la recepción en FM (página 23).

### Nota

*Esta función no es operativa en el Reino Unido y en algunas otras áreas.*

## Función Local Link (Conexión local) (solamente en el Reino Unido)

Esta función le permite seleccionar otras emisoras locales en la misma área, incluso si no están memorizadas en sus botones numerados.

- 1** Durante la recepción FM, pulse un botón numerado ((1) al (6)) en el cual haya una emisora local memorizada.
- 2** En el transcurso de 5 segundos, pulse de nuevo el botón numerado de la emisora local. Repita ese proceso hasta que reciba la emisora local deseada.

---

## Seleccionar PTY (Tipo de programa)

**1 Pulse sostenidamente** (AF/TA) (PTY) **durante la recepción en FM.**



Si la emisora está transmitiendo datos PTY, aparece el nombre del tipo de programa en escucha.

**2 Pulse repetidamente** (AF/TA) (PTY) **hasta que aparezca el tipo de programa deseado.**

**3 Pulse** (SEEK) +/-.

El aparato empieza a buscar una emisora que esté emitiendo el tipo de programa seleccionado.

## Tipos de programa

**NEWS** (Noticias), **AFFAIRS** (Temas de actualidad), **INFO** (Información), **SPORT** (Deportes), **EDUCATE** (Educación), **DRAMA** (Drama), **CULTURE** (Cultura), **SCIENCE** (Ciencia), **VARIED** (Variedades), **POP M** (Música Pop), **ROCK M** (Música Rock), **EASY M** (Música ambiental), **LIGHT M** (Música clásica ligera), **CLASSICS** (Música clásica), **OTHER M** (Otros tipos de música), **WEATHER (Meteorología)**, **FINANCE** (Finanzas), **CHILDREN** (Programas infantiles), **SOCIAL A** (Temas sociales), **RELIGION** (Religión), **PHONE IN** (Llamada telefónica), **TRAVEL** (Viajes), **LEISURE** (Ocio), **JAZZ** (Música de Jazz), **COUNTRY** (Música Country), **NATION M** (Música del país), **OLDIES** (Música retro), **FOLK M** (Música folklórica), **DOCUMENT** (Documentales)

### Nota

*Esta función no se puede utilizar en países o áreas donde no estén disponibles datos PTY.*

## Ajustar CT (Hora local).

### 1 Ajuste "CT-ON" en la configuración (página 23).

#### Notas

- La función CT puede no actuar, incluso si se está recibiendo una emisora RDS.
- Puede darse una diferencia entre la hora ajustada mediante la función CT y la hora local real.

## CD

### Elementos visualizables

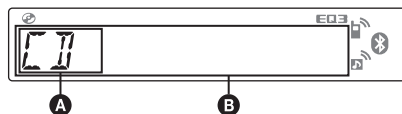

- A** Fuente
- B** Nombre de la pista\*<sup>1</sup>, Nombre del Disco/intérprete\*<sup>1</sup>, Nombre del intérprete\*<sup>1</sup>, Número del álbum\*<sup>2</sup>, Nombre del álbum\*<sup>1</sup>, Número de la pista/Tiempo de reproducción transcurrido, Reloj

\*<sup>1</sup> Se visualiza la información de un CD TEXT, MP3/WMA.

\*<sup>2</sup> El número de álbum sólo se visualiza cuando se cambia el álbum.

Para cambiar los elementos **B** visualizados, pulse (DSPL/SCRL).

#### Aviso

Los elementos visualizados pueden diferir en función del modo, tipo de disco, formato de grabación y de los ajustes. Para detalles sobre MP3/WMA, consulte la página 25.

### Reproducción repetida y reproducción aleatoria

#### 1 Durante la reproducción, pulse repetidamente (3) (REP) ó (4) (SHUF) hasta que aparezca el ajuste deseado.

Seleccione	Para reproducir
↶ TRACK	la pista ininterrumpidamente.
↶ ALBUM*	álbum repetidamente.
SHUF ALBUM*	álbum en orden aleatorio.
SHUF DISC	el disco en orden aleatorio.

\* Cuando se está reproduciendo un MP3/WMA.

Para regresar al modo normal de reproducción, seleccione "↶ OFF" o "SHUF-OFF".

# Bluetooth (Llamada manos libres y transferencia de música)

## Operaciones Bluetooth

Para usar la función Bluetooth, es necesario efectuar el siguiente proceso.

### 1 Vincular

Cuando se conectan dispositivos Bluetooth por primera vez, se requiere registrarlos mutuamente con el aparato principal. Esta acción se llama "pairing" (vinculación). Este registro solamente se requiere la primera vez, puesto que este aparato y los demás dispositivos se reconocerán mutuamente de forma automática en las posteriores ocasiones. Usted puede vincular hasta 8 aparatos. (Dependiendo del aparato, puede ser necesario introducir una contraseña para cada conexión).

### 2 Conexión

Para usar el aparato una vez está vinculado, inicie la conexión. En ocasiones, la vinculación permite conectar automáticamente.

### 3 Conversación manos libres / Transferencia de música

Usted puede hablar manos libres y escuchar música una vez hecha la conexión.

## Página web de ayuda

<http://support.sony-europe.com/>

## Registrar la vinculación

Primeramente, registre ("pair") un aparato Bluetooth (teléfono móvil, etc.) y, a continuación, este aparato con cada uno de los aparatos registrados. Usted puede vincular hasta 8 aparatos. Una vez que la vinculación está establecida, no es necesario volver a registrarla.

### 1 Sitúe el dispositivo Bluetooth a una distancia máxima de 1 m de este aparato.

### 2 Pulse sostenidamente hasta que centellee (durante unos 5 segundos).

El aparato entra en modo de espera de la vinculación



centelleando

### 3 Ajuste el dispositivo Bluetooth para buscar este aparato.

En la pantalla del dispositivo conectado aparece una lista de los aparatos detectados. Este aparato se visualiza como "XPL0D" en el aparato a conectar.

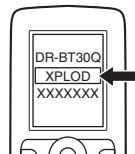

### 4 Si en la pantalla del aparato a conectar se requiere entrar Passcode\* (Contraseña), introduzca "0000".

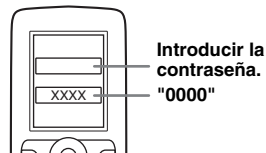



Este aparato y el dispositivo Bluetooth memorizan mutuamente la información, y cuando la vinculación ya está registrada, el aparato está listo para efectuar la conexión con el dispositivo Bluetooth.



 centellea y después permanece iluminado una vez que se ha completado la vinculación.

### 5 Ajuste el aparato Bluetooth para conectarlo a este aparato.

Cuando la conexión ya está registrada, aparecen  o .









\* Passkey también puede ser denominado como "passcode", "PIN code", "PIN number" o "Password", etc., en función del modelo de aparato.

#### Nota

El modo en espera de vinculación no se activa hasta que se lleva cabo la conexión.

## Acerca de los iconos Bluetooth

Este aparato utiliza los siguientes iconos.

	iluminado: Señal Bluetooth On
	centelleando: Modo en espera de la vinculación
	off: Señal Bluetooth Off
	iluminado: Conexión activada
	centelleando: Conectando
	off: No hay conexión
	iluminado: Connection successful
	centelleando: Conectando
	off: No hay conexión

## Conexión

Si ya se ha conseguido la vinculación, inicie la operación desde aquí.

### Para conmutar a On la salida de señal Bluetooth de este aparato

Para usar la función Bluetooth, conmute la señal de salida Bluetooth de este aparato a On.

- 1 Pulse sostenidamente **(BT)** hasta que "📶" centellee (durante unos 3 segundos).

La señal Bluetooth se ha conmutado a On.



### Conectar un teléfono móvil

- 1 Asegúrese de que ambos elementos, este aparato y un teléfono móvil, están conmutados a la señal Bluetooth On.

- 2 Conéctelo a este aparato utilizando su propio teléfono móvil.

Cuando la conexión ya está registrada, aparecen "📶".

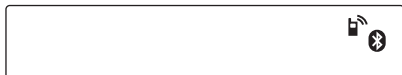

### Conectar el último teléfono móvil registrado desde este aparato

- 1 Asegúrese de que ambos elementos, este aparato y un teléfono móvil, están conmutados a la señal Bluetooth On.

- 2 Pulse repetidamente **(SOURCE/OFF)** hasta que aparezca "BT PHONE".

- 3 Pulse **(manos libres)**. "📶" centellea mientras se está haciendo la conexión. Y después "📶" permanece encendido cuando la conexión ya está activada.

#### Nota

Mientras se transfiere audio por Bluetooth, no se puede conectar desde este aparato al teléfono móvil. En lugar de ello, conecte desde el teléfono móvil a este aparato. Es posible que se oiga un ruido de conexión sobre el sonido de la reproducción.

#### Aviso

Con la señal Bluetooth On: cuando el encendido está conmutado a On, este aparato reconecta automáticamente al último teléfono móvil conectado. Pero la conexión automática también depende de las características del teléfono móvil. Si este aparato no lo reconoce automáticamente, haga la conexión de forma manual.

## Conectar un equipo de audio

- 1 Asegúrese de que ambos elementos, este aparato y un aparato de audio, estén conmutados a la señal Bluetooth On.

- 2 Conéctelo a este aparato usando el dispositivo de audio.

Cuando la conexión ya está registrada, aparecen "📶".



### Conectar el último aparato de audio conectado desde este aparato

- 1 Asegúrese de que ambos elementos, este aparato y un aparato de audio, estén conmutados a la señal Bluetooth On.

- 2 Pulse repetidamente **(SOURCE/OFF)** hasta que aparezca "BT AUDIO".

- 3 Pulse **(6)**.

"📶" centellea mientras se está haciendo la conexión. Y después "📶" permanece encendido cuando la conexión ya está activada.

## Llamada manos libres

Compruebe de antemano que el aparato y el teléfono móvil estén conectados.

### Recibir llamadas

Cuando se recibe una llamada, se emite un tono de timbre a través de los altavoces del coche.

- 1 Pulse **(manos libres)** cuando se reciba una llamada anunciada mediante el tono de timbre.

Se inicia la activación de la llamada.

### Para finalizar una llamada

Pulse de nuevo **(manos libres)**.

Para rechazar una llamada entrante, pulse sostenidamente **(manos libres)** durante 2 segundos.

### Ajustar la ganancia del micrófono

Usted puede escoger entre dos niveles de volumen ("LOW" o "HI") (Bajo o Alto) para ajustar un nivel adecuado para los pasajeros durante una llamada.

- 1 Pulse **(5)** durante una llamada.

El elemento visualizado cambia como sigue:

MIC-LOW ↔ MIC-HI (Micrófono bajo ↔ Micrófono alto)

#### Nota

El micrófono de este aparato está localizada en la parte posterior del panel frontal (página 14). No cubra el micrófono con cinta adhesiva, etc.

---

## Hacer llamadas

En el caso de hacer llamadas desde este aparato, se pueden realizar volviendo a marcar el número correspondiente.

**1 Pulse repetidamente**  **hasta que aparezca "BT PHONE".**

**2 Pulse sostenidamente**  **(handsfree) durante 3 segundos o más.**

Se inicia la activación de la llamada.

## Para finalizar una llamada

Pulse de nuevo  (handsfree).

Para llamar a otro teléfono, use su teléfono móvil y transfiera la llamada.

Para detalles sobre la transferencia de llamadas, consulte la siguiente información.

---

## Transferir una llamada

Para activar/desactivar el aparato apropiado (este aparato / un teléfono móvil), siga estas instrucciones.

**1 Pulse sostenidamente**  **(manos libres) o use su teléfono móvil.**

Para detalles sobre el funcionamiento del teléfono móvil, consulte el manual de su teléfono.

### Nota

*Dependiendo del teléfono móvil, la conexión manos libres puede cortarse cuando se efectúa la transferencia de llamada.*

---

## Activación del dial de voz

Usted puede activar la marcación de voz con un teléfono móvil conectado a este aparato, hablando a la tarjeta de voz incorporada en el teléfono móvil para dictar la llamada.

**1 Pulse repetidamente**  **hasta que aparezca "BT PHONE".**

**2 Pulse**  **(manos libres).**

El teléfono móvil introduce el modo "marcación por voz".

**3 Hable a la tarjeta de voz incorporada en el teléfono móvil.**

Su voz es reconocida y se produce la llamada.

## Notas

- Compruebe de antemano que el aparato y el teléfono móvil estén conectados.
- Incorpore previamente una tarjeta de voz en su teléfono móvil.
- Si activa la marcación por voz en un teléfono móvil conectado a este aparato, esta función puede no trabajar en algunos casos.
- Ruidos tales como los del motor en marcha pueden interferirse en el reconocedor de voz. Con objeto de mejorar el reconocimiento de la voz, opere bajo condiciones de mínimo ruido.
- La marcación por voz puede no actuar en algunas ocasiones, dependiendo de la eficacia de la función de reconocimiento de voz de su teléfono móvil. Para más detalles, consulte la página web de ayuda (página 19).

## Avisos

- Hable del mismo modo como hizo cuando grabó su voz en la tarjeta.
- Instale una tarjeta de voz mientras está sentado en su coche, teniendo este aparato con la fuente "BT PHONE" seleccionada.

---

## Transferencia de música

---

### Escuchar música desde un aparato de audio

Usted puede escuchar música en este aparato desde un aparato de audio, si éste cumplimenta A2DP (Advanced Audio Distribution Profile - Configuración de distribución avanzada de audio) de tecnología Bluetooth.

**1 Reduzca al mínimo el volumen en el aparato.**

**2 Pulse repetidamente**  **hasta que aparezca "BT AUDIO".**

**3 Encienda el aparato de audio para iniciar la reproducción.**

**4 Ajuste el volumen en este aparato**

### Ajustar el nivel del volumen

El nivel de volumen es ajustable para cualquier diferencia entre el aparato principal y el equipo portátil de audio.

**1** Inicie la reproducción en el aparato Bluetooth de audio, a un volumen moderado.

**2** Ajuste el volumen en el aparato principal, a su nivel usual de escucha.

**3** Pulse repetidamente el botón Select hasta que aparezca "BTA" y gire el dial de control del volumen para ajustar el nivel de entrada (de -8 dB a +18 dB).

## Funcionamiento de un aparato de audio con este aparato

Usted puede realizar las siguientes operaciones en este aparato, si el aparato de audio admite la AVRCP (Audio Video Remote Control Profile - Configuración de audio/vídeo por mando a distancia) de tecnología Bluetooth. (El funcionamiento difiere dependiendo del aparato de audio.)

Para	Pulse
Reproducir	(⏮) (PAUSE)* en este aparato.
Pausar	(⏮) (PAUSE)* en este aparato.
Omitir pistas	SEEK -/+ (⏮/⏭) [una vez para cada pista]

\* Dependiendo del aparato, puede ser necesario pulsar dos veces.

Otras operaciones distintas a las arriba mencionadas, deben ser efectuadas en el aparato de audio.

### Notas

- Durante la reproducción desde el aparato de audio, las informaciones tales como número de pista/duración, estado de la reproducción, etc., del aparato de audio conectado, no se visualizan en este aparato.
- Aunque se cambie la fuente en este aparato, la reproducción no se detiene en el aparato de audio.

### Aviso

Usted puede conectar un teléfono móvil que admita la A2DP para escuchar música, como si fuese un aparato de audio.

## Suprimir el registro de todos los dispositivos vinculados

- 1 Pulse sostenidamente (SOURCE/OFF) durante 1 segundo para apagar la alimentación.
- 2 Si "Ⓜ" está iluminado, pulse sostenidamente (BT) hasta que "Ⓜ" se apague.
- 3 Pulse sostenidamente el botón Select.
- 4 Pulse repetidamente el botón Select, hasta que aparezca "BT INIT" (Iniciar Bluetooth).
- 5 Pulse (SEEK) +. Empieza la inicialización. Tarda 3 segundos en cancelar todos los registros. No apague la alimentación eléctrica mientras "INITIAL" esté centelleando.

## Otras funciones

### Cambiar los ajustes del sonido

#### Ajustar las características del sonido

- 1 Pulse repetidamente el botón Select, hasta que aparezca el elemento deseado.
- 2 Gire el dial de control del volumen para ajustar el elemento deseado. Al cabo de 5 segundos, el ajuste queda completado y la pantalla regresa al modo normal de reproducción.

Se pueden ajustar los elementos siguientes (para más detalles consulte la página de referencia):

#### EQ3

Seleccione una curva de ecualizador entre los 7 tipos de música (XPLOD, VOCAL, EDGE, CRUISE, SPACE, GRAVITY, CUSTOM u OFF).

LOW\*1, MID\*1, HI\*1 (Bajo, Medio, Alto) (página 23)

#### BAL (Balance)

Ajusta el balance del sonido entre los altavoces izquierdo y derecho.

#### FAD (Fader - Potenciómetro)

Ajusta el nivel relativo entre los altavoces frontales y posteriores.

#### SUB\*2 (Volumen del subwoofer)

Ajusta el volumen del subwoofer.

#### AUX\*3 (Nivel de volumen del aparato auxiliar)

Ajusta el nivel del volumen para cada uno de los equipos auxiliares conectados: "+18 dB" - "0 dB" - "-8 dB". "+18 dB".

Este ajuste elimina la necesidad de configurar el nivel del volumen entre las fuentes.

#### BTA\*4 (Nivel BT-Audio)

Ajusta el nivel del volumen para cada uno de los equipos auxiliares conectados: "+18 dB" - "0 dB" - "-8 dB".

Este ajuste elimina la necesidad de configurar el nivel del volumen entre las fuentes (página 21).

\*1 Cuando EQ3 está activado.

\*2 Cuando la salida de audio está configurada en "SUB-OUT" (página 23). "ATT" (Atenuación del sonido) se visualiza en el ajuste más bajo y puede ser configurada en aumento, en 21 pasos.

\*3 Cuando la fuente AUX está activada (página 24).

\*4 Cuando la fuente de audio Bluetooth está activada (página 21).

---

## Personalizar la curva del ecualizador — EQ3

La "PERSONALIZACIÓN" ("CUSTOM") del EQ3 le permite configurar sus propios ajustes de ecualizador.

- 1 Pulse continuamente el botón Select, a continuación, pulse repetidamente el botón Select para seleccionar "EQ3".**
- 2 Gire el dial de control para seleccionar "CUSTOM".**
- 3 Pulse repetidamente el botón Select, hasta que aparezca "LOW", "MID" o "HI" (Bajo, Medio, Alto).**
- 4 Gire el dial de control para ajustar el elemento seleccionado.**

El nivel de volumen es ajustable en pasos de 1 dB, desde -10 dB hasta +10 dB.

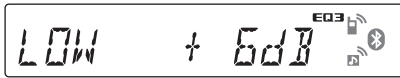

Repita los pasos 2 y 3 para ajustar la configuración de la curva del ecualizador. Para restaurar la curva fijada en fábrica, pulse sostenidamente el botón Select antes de completar el ajuste. Al cabo de 5 segundos, el ajuste queda completado y la pantalla regresa al modo normal de reproducción.

### Aviso

También se pueden configurar otros modelos de ecualizador.

## Configurar los elementos de ajuste — SET

- 1 Pulse sostenidamente el botón Select.** Se visualiza la configuración.
- 2 Pulse repetidamente el botón Select hasta que aparezca el elemento deseado.**
- 3 Gire el dial de control para seleccionar el ajuste (por ejemplo "ON" u "OFF").**
- 4 Pulse sostenidamente el botón Select.** El ajuste está completado y la pantalla regresa al modo normal de reproducción/recepción.

### Nota

Los elementos visualizados diferirán en función de la fuente y del ajuste.

Se pueden ajustar los elementos siguientes (para más detalles consulte la página de referencia):

---

**CLOCK-ADJ** (Ajuste del reloj) (página 8)

**CT** (Clock Time - Hora local)

Activa la función CT: "ON", "OFF" (páginas 16, 18).

---

**BEEP** (Pitido)

Activa el sonido del pitido: "ON", "OFF".

---

**AUX-A**\*1 (Audio auxiliar)

Activa la visualización de la fuente AUX: "ON", "OFF" (página 24).

---

**A.OFF** (Auto Off - Apagado automático)

Apaga automáticamente después de un tiempo deseado, cuando se cierra el aparato: "NO", "30S (segundos)", "30M (minutos)", "60M (minutos)".

---

**SUB/REAR**\*1

Cambia la salida de audio: "SUB-OUT" (subwoofer), "REAR-OUT" (amplificador de potencia).

---

**DEMO** (Demostración)

Activa la demostración: "ON", "OFF".

---

**DIM** (Dimmer - Reductor de la luminosidad)

Cambia la luminosidad de la pantalla: "ON", "OFF".

---

**A.SCRL** (Auto Scroll - Desplazamiento automático)

Desplaza automáticamente los títulos largos: "ON", "OFF".

---

**LOCAL** (Modo de búsqueda local)

- "ON": para sintonizar únicamente las emisoras con la señal más fuerte.
- "OFF": para sintonizar en recepción normal.

---

**MONO**\*2 (Modo monoaural)

Selecciona la recepción en modo monoaural para mejorar una recepción deficiente en FM: "ON", "OFF".

---

**REG**\*2 (Regional)

Restringe la recepción a una región específica: "ON", "OFF" (página 17).

---

**LPF**\*3 (Low Pass Filter - Filtro de paso bajo)

Selecciona la frecuencia de corte del subwoofer: "OFF", "80Hz", "100Hz", "120Hz", "140Hz", "160Hz".

---

**LPF NORM/REV**\*3 (Filtro de paso bajo

Normal / Inverso)

Selecciona la fase del subwoofer: "NORM," "REV."

---

**HPF** (High Pass Filter - Filtro de paso alto)

Selecciona la frecuencia de corte de los altavoces delanteros/traseros: "OFF", "80Hz", "100Hz", "120Hz", "140Hz", "160Hz".

---

**LOUD** (Loudness - Sonoridad)

Refuerza los graves y los agudos para ofrecer un sonido nítido a volúmenes bajos: "ON", "OFF".

---

**BTM** (página 16)

---

**BT INIT**\*1 (Iniciar Bluetooth) (página 22)

---

\*1 Cuando se apaga el aparato.

\*2 Cuando se está recibiendo en FM.

\*3 Cuando la salida de audio está configurada en "SUB-OUT".

## Uso de equipos opcionales

### Equipos auxiliares de audio

Conectando un aparato portátil opcional de audio en la toma de entrada AUX (mini conector estéreo) del aparato principal y simplemente seleccionando la fuente, usted podrá escucharlo a través de los altavoces de su coche. El nivel de volumen es ajustable para cualquier diferencia entre el aparato principal y el equipo portátil de audio. Siga el proceso que se indica a continuación:

### Conecte el aparato portátil de audio

- 1 Apague el aparato portátil de audio.
- 2 Reduzca a inaudible el volumen en el aparato principal.
- 3 Conecte el dispositivo auxiliar al aparato..

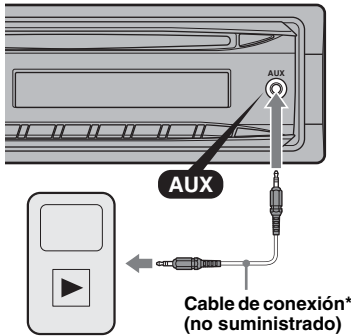

\* Asegúrese de usar una clavija de tipo recto.

### Ajustar el nivel de volumen

Asegúrese de ajustar el volumen para cada equipo de audio conectado, antes de iniciar la reproducción.

- 1 Reduzca al mínimo el volumen en el aparato.
- 2 Pulse repetidamente **(SOURCE/OFF)** hasta que aparezca "AUX" (Sintonizador). Después de esto, aparece "FRONT IN".
- 3 Inicie la reproducción en el aparato portátil de audio, a un volumen moderado.
- 4 Ajuste el volumen en el aparato, a su nivel usual de escucha.
- 5 Ajuste el nivel de entrada (página 22).

## Mando a distancia de tarjeta RM-X114

Los botones del mando a distancia de tarjeta controlan las mismas funciones que los que del aparato.

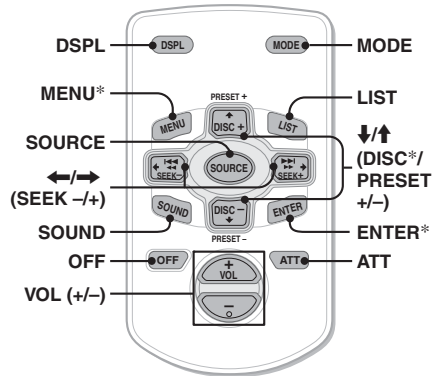

Los siguientes botones en el mando a distancia se corresponden con diferentes botones o funciones en el aparato.

- **Botón DSPL**  
Para cambiar los elementos visualizados.
- **Botón SOURCE**  
Para encender; para cambiar la fuente (Radio / CD / AUX / Bluetooth audio / Bluetooth teléfono).
- **Botones  $\leftarrow/\rightarrow$  (SEEK +/-)**  
Para controlar Radio / CD / USB / Bluetooth audio; lo mismo que con **(SEEK +/-)** en el aparato.
- **Botón SOUND (Sonido)**  
Lo mismo que con el botón Select en el aparato.
- **Teléfono Bluetooth:**  
Púlselo sostenidamente durante 2 segundos o más para volver a marcar el último número. Púlselo para introducir el modo de marcación por voz, o para recibir una llamada.
- **Botón OFF**  
Para apagarlo / para detener la fuente / para finalizar una llamada.
- **Botón LIST (Lista)**  
Para seleccionar PTY en RDS.
- **Botones  $\uparrow/\downarrow$  (Disco\*/Prefijado +/-)**  
Para controlar el CD, lo mismo que con **(1) / (2)** (ALBUM +/-) en el aparato.
- **Botón ATT**  
Para atenuar el sonido. Para cancelar, púlselo de nuevo.

\* No disponible para este aparato.

### Nota

Si el aparato está apagado y desaparece la visualización, no podrá ser accionado con el mando a distancia de tarjeta, a menos de que se pulse **(SOURCE/OFF)** en el aparato, o bien que se inserte un disco para activarlo previamente.



## Información adicional

### Precauciones

- Deje enfriar previamente el aparato si su coche ha estado aparcado bajo sol directo.
- La antena eléctrica se extiende automáticamente.

### Condensación de humedad

Si se produce condensación de humedad dentro del aparato, extraiga el disco y espere aproximadamente una hora para que pueda secarse; de lo contrario no funcionará adecuadamente.

### Para mantener una alta calidad de sonido

No vierta líquidos sobre el aparato o los discos.

### Notas sobre discos

- No exponga los discos a la luz solar o a fuentes de calor tales como conductos de aire caliente, ni deje el coche aparcado bajo sol directo.
- Antes de reproducirlos, limpie los discos con un paño suave desde el centro hacia fuera. No utilice disolventes tales como benzina, disolventes ni limpiadores convencionales.
- Este aparato está diseñado para reproducir discos que sean conformes a las características estándar del Compact Disc (CD). Los DualDiscs y algunos discos codificados con tecnologías de protección copyright, no contienen las características estándar del Compact Disc (CD), por lo tanto, estos discos pueden no ser reproducibles en este aparato.



### Discos que este aparato NO PUEDE reproducir

- Discos con etiquetas, o cinta adhesiva o papel pegados. Estos discos pueden causar un mal funcionamiento, o resultar dañados.
- Discos de formato no estándar (p.ej., en forma de corazón, estrella, cuadrados). Si intenta hacerlo puede estropear el aparato.
- Discos de 8 cm (3 1/4 pulgadas).

### Notas sobre discos CD-R/CD-RW

- El número máximo de: (sólo CD-R/CD-RW)
  - carpetas (álbumes): 150 (incluyendo la carpeta raíz)
  - archivos (pistas) y carpetas: 300 (posiblemente menos de 300 si los nombres de carpetas/archivos contienen muchos caracteres)
  - caracteres visualizables para el nombre de una carpeta/archivo son 32 (Joliet), ó 64 (Romeo)
- Si un disco de sesión múltiple empieza con una sesión CD-DA, es reconocido como un disco CD-DA y no se reproducen otros tipos de sesión.
- **Discos que este aparato NO PUEDE reproducir**
  - CD-R/CD-RW de baja calidad de grabación.
  - CD-R/CD-RW grabado con un aparato grabador incompatible.

- CD-R/CD-RW que no está correctamente finalizado.
- CD-R/CD-RW distintos de aquellos grabados en un formato CD de música o MP3 en conformidad con ISO9660 Nivel 1/Nivel 2, Joliet/Romeo o multi-session.

### Orden de reproducción de archivos MP3/WMA

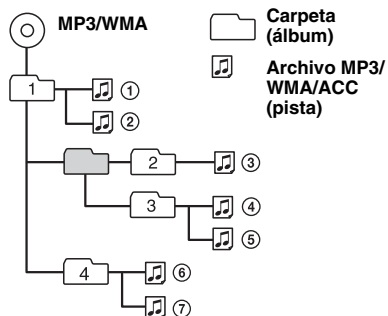

### Acerca de archivos MP3

- MP3, que es el acrónimo para MPEG-1 Audio Layer-3, es un formato estándar de compresión de un archivo de música. Comprime datos de audio de un CD a aproximadamente 1/10 de su tamaño original.
- Las versiones 1.0, 1.1, 2.2, 2.3 y 2.4 de etiqueta ID3, solamente se aplican a MP3. La etiqueta ID3 es de 15/30 caracteres (1.0 y 1.1), ó de 63/126 caracteres (2.2, 2.3 y 2.4).
- Cuando dé nombre a un archivo MP3, asegúrese de añadir la extensión ".mp3" al nombre del archivo.
- Durante la reproducción, o durante el retroceso o el avance rápido de un archivo MP3 de tipo VBR (Variable Bit Rate - Velocidad variable de transferencia de bits), el tiempo de reproducción transcurrido puede no visualizarse correctamente.

#### Nota

Si reproduce un MP3 con alta velocidad de transferencia de bits, tal como 320 Kbps, el sonido puede resultar intermitente.

### Acerca de los archivos WMA (Windows Media Audio)

- WMA, que es el acrónimo para Windows Media Audio, es otro formato estándar de compresión de un archivo de música. Comprime los datos de audio de un CD a aproximadamente 1/22\* de su tamaño original.
  - La etiqueta WMA es de 63 caracteres.
  - Cuando dé nombre a un archivo WMA, asegúrese de añadir la extensión ".mp3" al nombre del archivo.
  - Durante la reproducción, o durante el retroceso o el avance rápido de un archivo WMA de tipo VBR (Variable Bit Rate), el tiempo de reproducción transcurrido puede no visualizarse correctamente.
- \* sólo para 64 Kbps

#### Nota

Los siguientes archivos WMA no se pueden reproducir:

- compresión sin pérdidas
- protegido por copyright

## Acerca de la función Bluetooth

### ¿Qué es la tecnología Bluetooth?

- La tecnología inalámbrica Bluetooth es una tecnología de corto alcance sin cables para la comunicación de datos entre dispositivos digitales, tales como un teléfono móvil o unos auriculares. La tecnología inalámbrica Bluetooth funciona dentro de un alcance de unos 10 m. Conectar dos dispositivos es lo más común, pero algunos aparatos pueden ser conectados a múltiples dispositivos al mismo tiempo.
- No se necesita usar un cable para la conexión, ya que la tecnología Bluetooth es una tecnología inalámbrica, ni tampoco es necesario que los dispositivos estén situados uno frente al otro, como en el caso de la tecnología de infrarrojos. Por ejemplo, usted puede usar un aparato teniéndolo en un bolso o en un bolsillo.
- La tecnología Bluetooth es un estándar internacional soportado por millones de compañías en todo el mundo y utilizado por varias compañías en el mundo entero.

### Acerca de la comunicación Bluetooth

- La tecnología inalámbrica Bluetooth funciona dentro de un alcance de unos 10 m. El alcance máximo de la comunicación puede variar dependiendo de los obstáculos (personas, metales, paredes, etc.), o del entorno electromagnético.
- Las siguientes condiciones pueden afectar la sensibilidad de la comunicación Bluetooth
  - Que haya un obstáculo tal como una persona, metal o una pared entre este aparato y el dispositivo Bluetooth.
  - Que haya en uso cerca de este aparato un dispositivo utilizando la frecuencia de 2,4 GHz, como por ejemplo un dispositivo inalámbrico LAN (Red de área local), un teléfono inalámbrico o un horno microondas.
- Dado que los dispositivos Bluetooth y LAN (IEEE802.11b/g) usan la misma frecuencia, se puede producir una interferencia de microondas y esto provoca un deterioro de la velocidad de comunicación, ruidos o incluso puede invalidar la conexión, si este aparato se utiliza cerca de un dispositivo inalámbrico LAN. En tal caso, proceda como sigue.
  - Use este aparato al menos a 10 m de distancia del dispositivo inalámbrico LAN.
  - Si este aparato se utiliza a menos de 10 m de un dispositivo inalámbrico LAN, apague este último.
  - Instale este aparato y el dispositivo Bluetooth lo más cerca posible entre ellos.
- Las microondas emitidas desde un dispositivo Bluetooth pueden afectar el funcionamiento de aparatos médicos electrónicos. Apague este aparato y otros dispositivos Bluetooth en los lugares siguientes, ya que pueden causar un accidente.
  - allí donde esté presente un gas inflamable, en un hospital, tren, avión o en una gasolinera

– cerca de puertas automáticas o de una alarma de incendios

- Este aparato dispone de capacidades de seguridad que cumplen con el estándar Bluetooth para proporcionar una conexión segura cuando se utiliza la tecnología inalámbrica Bluetooth, pero la seguridad puede no ser suficiente según sea la configuración. Sea prudente cuando se comunique usando la tecnología inalámbrica Bluetooth.
- Nosotros no tomamos ninguna responsabilidad con respecto a una posible filtración de datos durante una comunicación Bluetooth.
- No se puede garantizar la conexión con todos los dispositivos Bluetooth.
  - Un aparato que utiliza la función Bluetooth debe cumplir el estándar Bluetooth especificado por Bluetooth SIG y ha de estar autorizado.
  - Aunque el aparato conectado sea conforme al estándar Bluetooth arriba mencionado, algunos dispositivos pueden no ser conectables o pueden no trabajar correctamente, dependiendo de sus características o especificaciones.
  - Mientras se habla por teléfono manos libres, puede ocurrir que se interfieran ruidos, en función del tipo de aparato o de las condiciones técnicas de la comunicación.
- Dependiendo del dispositivo conectado, el inicio de la comunicación puede requerir algún tiempo.

### Otros

- El uso del dispositivo Bluetooth puede no funcionar con teléfonos móviles, según sean las condiciones de las ondas radioeléctricas y el lugar en que se está utilizando el equipo.
- Si experimenta molestias después de utilizar el dispositivo Bluetooth, deje de usarlo inmediatamente. Si persiste algún problema, consulte al distribuidor Sony más cercano.

Si tiene dudas o problemas con respecto a este aparato que no estén aclaradas en el presente manual, consulte al distribuidor Sony más próximo.

## Mantenimiento

### Cambiar la batería de litio en el mando a distancia de tarjeta

En condiciones normales, la batería durará aproximadamente 1 año. (La vida útil puede ser más corta, dependiendo de las condiciones de uso).

A medida que se va agotando la batería, disminuye el alcance del mando a distancia de tarjeta.

Reemplace la batería por una nueva CR2025 de litio. El uso de cualquier otro tipo de batería puede presentar un riesgo de fuego o explosión.



#### Notas con respecto a las baterías de litio

- Mantenga las baterías de litio fuera del alcance de los niños.  
*Si alguien se traga una batería, debe consultar inmediatamente a un médico.*
- Limpie la batería con un paño seco para asegurar un buen contacto.
- Asegúrese de observar la polaridad correcta cuando instale la batería.
- No sujete la batería con pinzas metálicas, ya que podría ocasionar un cortocircuito.

#### ADVERTENCIA

La batería puede explotar si es maltratada. No la recargue, ni la abra, ni la lance al fuego.

### Cambio del fusible

Cuando cambie el fusible, asegúrese de usar uno que corresponda al amperaje de servicio señalado en el fusible original. Si el fusible se funde, compruebe la conexión de alimentación y reemplácelo. Si el fusible se vuelve a fundir después de reemplazarlo, puede ser que exista un mal funcionamiento interno. En tal caso, consulte al distribuidor Sony más cercano.

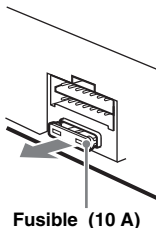

### Limpiar los conectores

El aparato puede dejar de funcionar correctamente si los conectores entre la unidad y el panel frontal no están limpios. Con objeto de prevenir esto, extraiga el panel frontal (página 8) y limpie los conectores con un bastoncillo con extremo de algodón. No lo aplique con excesiva fuerza. Si aprieta demasiado, los conectores pueden resultar dañados.

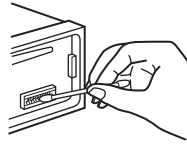

Aparato principal

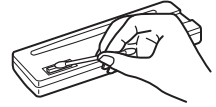

Lado posterior del panel frontal

#### Notas

- Para su seguridad, apague el motor del coche y saque la llave del conmutador de arranque antes de limpiar los conectores.
- No toque nunca los conectores directamente con los dedos o con un objeto metálico.

## Extraer el aparato

### 1 Saque el marco de protección.

- 1 Extraiga el panel frontal (página 8).
- 2 Presione sobre ambos extremos del marco de protección y, seguidamente, tire de él hacia fuera.

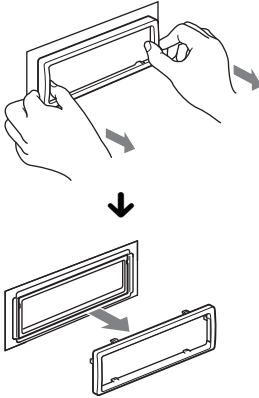

### 2 Extraiga el aparato.

- 1 Inserte ambas llaves extractoras al mismo tiempo hasta que oiga un chasquido.

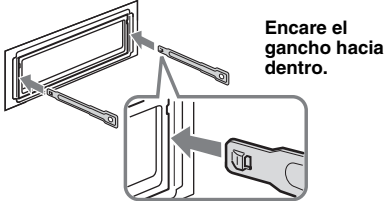

- 2 Tire de las llaves extractoras para soltar las fijaciones del aparato.

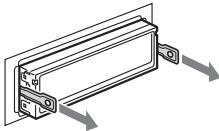

- 3 Deslice el aparato fuera de su montura.

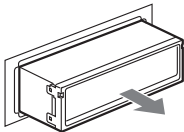

## Características

### Sección sintonizador

#### FM

**Alcance de sintonía:** 87,5 - 108,0 MHz

**Terminal de antena eléctrica:**

Conector de antena eléctrica exterior

**Frecuencia intermedia:** 150 kHz

**Sensitividad utilizable:** 10 dBf

**Selectividad:** 75 dB a 400 kHz

**Relación señal-ruido:** 70 dB (monoaural)

**Separación:** 40 dB a 1 kHz

**Respuesta en frecuencia:** 20 - 15.000 Hz

#### MW/LW

**Alcance de sintonía:**

MW: 531 - 1.602 kHz

LW: 153 - 279 kHz

**Terminal de antena eléctrica:**

Conector de antena eléctrica exterior

**Frecuencia intermedia:** 25 kHz

**Sensitividad:** MW: 26 µV, LW: 45 µV

### Sección reproductor de CD

**Relación señal-ruido:** 120 dB

**Respuesta en frecuencia:** 10 - 20.000 Hz

**Fluctuación y trémolo:** Por debajo de límite medible

### Comunicación inalámbrica

**Sistema de comunicación:**

Bluetooth Standard versión 2.0

**Salida:**

Bluetooth Standard Power Class 2 (Máx. +4 dBm)

**Alcance máximo de comunicación:**

Horizonte óptico aproximado 10 m \*1

**Banda de frecuencia:**

banda 2,4 GHz (2,4000 - 2,4835 GHz)

**Método de modulación:** FHSS

**Configuraciones Bluetooth compatibles\*2:**

A2DP (Advanced Audio Distribution Profile -

Configuración de distribución avanzada de audio)

AAVRCP (Audio Video Remote Control Profile -

Configuración de audio/vídeo por mando a distancia)

HFP (Handsfree Profile - Configuración manos libres) 1,5

HSP (Headset Profile - Configuración auriculares)

\*1 *El alcance real variará en función de factores tales como obstáculos entre dispositivos, campos magnéticos alrededor de un horno microondas, electricidad estática, sensibilidad de recepción, rendimiento de la antena, sistema operativo, aplicación del software, etc.*

\*2 *Las configuraciones estándar Bluetooth indican el objetivo de la comunicación Bluetooth entre dispositivos.*

### Sección amplificador de potencia

**Salida:** Salidas para altavoces (conectores con cierre seguro)

**Impedancia del altavoz:** 4 - 8 Ohmios

**Potencia máxima de salida:** 52 Vatios × 4 (a 4 Ohmios)

## General

### Salidas:

- Terminal de salidas de audio (subwoofer/posterior, conmutable)
- Terminal de control del relé de la antena eléctrica
- Terminal de control del amplificador de potencia

### Entradas:

- Terminal de control de teléfono para ATT
- Terminal de entrada del controlador del mando a distancia
- Terminal de entrada para antena eléctrica
- Terminal de entrada AUX (mini conector estereofónico)

### Controles de tono:

- Bajo:  $\pm 10$  dB a 60 Hz (XPLOD)
- Medio:  $\pm 10$  dB a 1 kHz. (XPLOD)
- Alto:  $\pm 10$  dB a 10 kHz. (XPLOD)

**Requisitos de potencia:** Batería de coche a 12 Vcc (masa negativa)

**Dimensiones:** Aproximadamente 178 × 50 × 179 mm (Ancho/Alto/Fondo)

**Dimensiones del montante:** Aproximadamente 182 × 53 × 162 mm (Ancho/Alto/Fondo)

**Peso:** Aproximadamente 1,2 Kg

### Accesorios incluidos:

- Piezas para la instalación y para las conexiones (1 juego)

### Accesorios y equipos opcionales:

- Mando a distancia de tarjeta: RM-X114

Es posible que su distribuidor no disponga de algunos de los accesorios que aquí se indican. Por favor, consulte con su concesionario para más información.

*El diseño y las características pueden ser objeto de cambios sin notificación previa.*

- No se han usado retardantes de llama halogenados en los paneles cableados por impresión.
- No se han usado retardantes de llama halogenados en las cajas.
- Los almohadillados del embalaje son de papel.

## Localización de averías

La siguiente lista de control de averías le ayudará a remediar problemas que puede llegar a encontrarse en su radio-reproductor.

Antes de consultar la lista relacionada a continuación, verifique la conexión y los procesos operativos.

Si no se soluciona el problema, visite la siguiente página web de ayuda.

### Página web de ayuda

<http://support.sony-europe.com/>

## General

### El aparato no recibe alimentación de potencia.

- Compruebe la conexión o el fusible.
- Si el aparato está apagado y no hay visualización en la pantalla, no puede ser accionado con el mando a distancia.  
→ Ponga en marcha el aparato.

### La antena eléctrica no se extiende.

La antena eléctrica no tiene caja de relés.

### No hay sonido.

- La función ATT está activada, o bien está activada la función Teléfono-ATT (cuando el cable interfaz de un teléfono de coche está conectado al cable ATT).
- La posición del control del potenciómetro (FAD = Fader) no está configurada para un sistema de 2 altavoces.
- El aparato Bluetooth de audio está en pausa.  
→ Cancele pausa.

### No suena el pitido.

- El sonido de la alarma está suprimido (página 23).
- Está conectado un amplificador opcional y usted no está utilizando el amplificador incorporado en el aparato.

### Se ha borrado el contenido de la memoria.

- Se ha pulsado el botón RESET (Reiniciar).  
→ Grabe de nuevo en la memoria.
- El cable de alimentación o la batería han sido desconectados, o bien no están correctamente conectados.

### Se han borrado las emisoras memorizadas y la hora local correcta. Se ha fundido el fusible.

### Hace ruidos cuando se conmuta la llave de contacto a la posición de puesta en marcha.

Los cables no están correctamente acoplados al conector de alimentación accesoria del coche.

### Durante la reproducción o la recepción, se inicia el modo demostración.

Si no se efectúa ninguna operación durante 5 minutos mientras el aparato está ajustado a "DEMO-ON", se reinicia el modo demostración.

→ Ajuste a "DEMO-OFF" (página 23).

### La visualización desaparece o no aparece en la pantalla.

- El Dimmer (atenuador de luminosidad) está ajustado a "DIM-ON" (página 23).
- La visualización desaparece si se pulsa sostenidamente **(SOURCE/OFF)**.  
→ Pulse de nuevo sostenidamente **(SOURCE/OFF)** en el aparato, hasta que aparezca la visualización.
- Los conectores están sucios (página 27).

---

### La función Auto Off no actúa (Apagado automático).

El aparato está funcionando. La función Auto Off solamente se activa después de cerrar el aparato.

→ Cierre el aparato.

---

### Radio reception

#### No se pueden recibir las emisoras

#### El sonido está interferido por ruidos.

- La conexión no es correcta.
    - Conecte un cable de control de antena eléctrica (azul), o un cable de alimentación auxiliar (rojo), al cable de alimentación del potenciador de la antena del coche (solamente si su coche tiene una antena eléctrica FM/MW/LW incorporada en la luneta trasera o en un cristal lateral).
    - Verifique la conexión de la antena eléctrica del coche.
    - Si la antena eléctrica del coche no se eleva, verifique la conexión del cable de control de la antena.
- 

#### No es posible la sintonización prefijada.

- Grabe la frecuencia correcta en la memoria.
  - La señal de emisión es demasiado débil
- 

#### No es posible la sintonización automática.

- El ajuste del modo de búsqueda local no es correcto.
    - La sintonización se detiene con excesiva frecuencia. Ajuste a "LOCAL-ON" (Sintonización de emisoras locales) (página 23).
    - La sintonización no se detiene en ninguna emisora:
      - Ajuste a "LOCAL-OFF" (Sintonización de emisoras locales) (página 23).
  - La señal de emisión es demasiado débil.
    - Efectúe la sintonía manualmente.
- 

#### Durante la recepción en FM, la indicación "ST" (Estéreo) centellea.

- Sintonice la frecuencia con precisión.
  - La señal de emisión es demasiado débil.
    - Ajuste a "MONO-ON" (página 23).
- 

#### Un programa FM emitido en estéreo se escucha en monoaural.

El aparato está en modo de recepción monoaural.

→ Ajuste a "MONO-OFF" (página 23).

---

### RDS

#### La búsqueda SEEK empieza después de unos segundos de audición.

- La emisora no es TP o tiene una señal débil.
    - Desactive TA (página 17).
- 

#### No se reciben anuncios de tráfico.

- Active TA (página 17).
  - La emisora no emite ningún anuncio de tráfico, a pesar de ser TP.
    - Sintonice otra emisora.
- 

#### PTY visualiza "- - - - -".

- La emisora que está sintonizando no es una emisora RDS.
  - No se han recibido datos RDS.
  - La emisora no especifica el tipo de programa.
- 

### Reproducción de CD

#### No se puede insertar un disco.

- Está ya cargado otro disco.
  - El disco se ha insertado forzosamente con la cara al revés o de forma incorrecta.
- 

#### El disco no se reproduce.

- Disco defectuoso o sucio.
  - Los CD-Rs / CD-RWs no son para uso de audio (página 25).
- 

#### Los archivos MP3/WMA no pueden ser reproducidos.

El disco es incompatible con el formato y versión MP3/WMA (página 25).

---

#### Los archivos MP3/WMA tardan más que otros en iniciar la reproducción.

- Los siguientes discos tardan más que otros en iniciar la reproducción.
    - un disco grabado con una estructura de árbol compleja.
    - un disco grabado en Multi Session.
    - un disco al que se le pueden añadirse datos.
- 

#### Los elementos visualizados no se desplazan.

- En discos con un gran número de caracteres, éstos pueden no desplazarse.
  - "A.SCR.L" está ajustado en "OFF".
    - Ajuste a "A.SCR.L-ON" (página 23).
    - Pulse sostenidamente (DSPL/SCRL).
- 

#### El sonido hace omisiones.

- La instalación no es correcta.
    - Instale el aparato en un ángulo inferior a 45°, en una parte sólida del automóvil.
  - Disco defectuoso o sucio.
- 

#### Los botones de manejo no funcionan.

#### El disco no es expulsado.

Pulse el botón RESET (Reiniciar) (página 7).

---

### Función Bluetooth

#### El dispositivo conectado no puede detectar este aparato.

- Antes de registrar la vinculación, configure este aparato al modo de espera de la vinculación.
  - Mientras esté conectado un dispositivo Bluetooth, este aparato no puede ser detectado desde otro dispositivo. Desconecte la conexión establecida y busque este aparato desde otro dispositivo.
  - Cuando ya esté registrada la vinculación del dispositivo, ajuste la salida de la señal Bluetooth a On (página 20).
- 

#### La conexión no es posible.

- Conecte este aparato a un aparato Bluetooth o viceversa. La conexión se controla desde un lado (desde este aparato o desde un aparato Bluetooth), pero no desde los dos.
  - Compruebe los procesos de la vinculación y de la conexión en el manual del otro aparato y ejecute de nuevo la operación.
- 

#### El volumen de la voz del interlocutor es débil.

Ajuste el nivel de volumen.

---

#### Un interlocutor dice que el volumen es demasiado bajo o muy alto.

Configure el volumen adecuadamente mediante el ajuste de Mic Gain (Ganancia del micrófono) (página 20).

---

---

## Se produce eco o un ruido en las conversaciones telefónicas.

- Rebaje el volumen.
- Si el ruido ambiental independiente del sonido de la llamada telefónica es fuerte, trate de reducir ese ruido. P.ej.: Si una ventana abierta deja oír un fuerte ruido de tráfico, cierre la ventana. Si el acondicionador de aire suena alto, rebájelo.

---

## El teléfono no está conectado.

Cuando se está reproduciendo en Bluetooth audio, el teléfono no se conecta aunque usted pulse  (manos libres).

→ Conecte desde el teléfono.

---

## La calidad del sonido del teléfono es deficiente.

La calidad del sonido del teléfono depende de las condiciones de recepción del teléfono móvil.

→ Mueva su coche a un lugar donde usted pueda aumentar la señal del teléfono móvil si la recepción es pobre.

---

## El volumen del dispositivo de audio conectado es bajo (o alto).

El nivel del volumen difiere dependiendo del dispositivo de audio.

→ Ajuste el volumen del dispositivo de audio conectado, o bien el de este aparato.

---

## Se omite el sonido durante la reproducción de un aparato de audio Bluetooth.

- Reduzca la distancia entre este aparato y el dispositivo Bluetooth de audio.
- Si el dispositivo Bluetooth de audio está situado en un estuche que interrumpe la señal, saque el aparato de audio del estuche mientras lo esté usando.
- Se están usando cerca del aparato varios dispositivos Bluetooth u otros dispositivos que emiten ondas radioeléctricas.
  - Apague los otros aparatos.
  - Aumente la distancia de los otros aparatos.
- El sonido de la reproducción se detiene momentáneamente cuando se está realizando la conexión entre este aparato y el teléfono móvil. Esto, sin embargo, no es un mal funcionamiento.

---

## El dispositivo Bluetooth de audio no se puede controlar.

Verifique que el dispositivo Bluetooth de audio conectado admite el AVRCP.

---

## Algunas funciones no actúan.

Compruebe si el dispositivo conectado soporta las funciones en cuestión.

---

## Se responde una llamada de forma no intencionada.

El teléfono conectado está configurado para responder automáticamente las llamadas.



---

## No se emite sonido desde los altavoces del coche durante una llamada manos libres.

Si el sonido es emitido desde el teléfono móvil, configúrelo para que el sonido se emita desde los altavoces del coche.

---

## Aparece "OFF BT" cuando se inicializa.

Pulse sostenidamente  hasta que "  " se apague. A continuación inicialice de nuevo (página 22).

---

## Visualizaciones de error / Mensajes

---

### ERROR

- El disco está sucio, o bien está insertado al revés.
  - Limpie el disco o insértelo correctamente.
- Se ha instalado un disco en blanco, sin grabación.
- El disco no puede ser reproducido debido a un problema.
  - Inserte otro disco.
- Pulse  para expulsar el disco.

---

### FAILURE (Avería)

La conexión de los altavoces, o la del amplificador, no son correctas.

→ Consulte el manual de instalación de este modelo, para verificar la conexión.

---

### L. L. SEEK (Búsqueda local) +/-

El modo de búsqueda local está activado durante la sintonización automática.

---

### NO AF (No hay frecuencias alternativas)

No hay ninguna frecuencia alternativa para la emisora que se está sintonizando.

→ Pulse  +/- mientras el nombre del servicio de programa esté centelleando. El aparato empieza a buscar otra frecuencia con los mismos datos PI (Identificación de programa) (aparece "PI SEEK").

---

### NO MUSIC

El disco no contiene un archivo de música.

→ Inserte un CD de música en el aparato.

---

### NO NAME (No hay ningún nombre)

No hay ningún nombre de disco/álbum/intérprete/pista escrito en la pista.

---

### NO TP (No hay ningún programa de tráfico)

El aparato continuará buscando emisoras TP disponibles.

---

### OFFSET (No funciona)

Puede haber un mal funcionamiento interno.

→ Verifique la conexión. Si se mantiene la indicación de error en la pantalla, consulte al distribuidor Sony más próximo.

---

### READ (Lectura)

La unidad está leyendo toda la información de pistas y de álbum del disco.

→ Espere hasta que se complete la lectura y la reproducción se iniciará automáticamente.

Dependiendo de la estructura del disco, la lectura puede ocupar más de un minuto.

---

### RESET (Reiniciar)

El aparato no puede funcionar por algún problema.

→ Pulse el botón RESET (página 7).

---

### "L L L L" o "R R R R"

Durante el retroceso o el avance rápido, se ha alcanzado el principio o el final del disco y no se puede continuar.

---

### "\_"

Un caracoté que no se puede visualizar en el aparato.

Si estas soluciones no le ayudan a mejorar la situación, consulte al distribuidor Sony más cercano.

Si lleva el aparato a reparar debido a un fallo en la reproducción de CDs, lleve asimismo el disco que se utilizaba en el momento en que empezó el problema.



## Česky

Sony Corp. tímto prohlašuje, že MEX-BT2800 splňuje základní požadavky a další příslušná ustanovení Směrnice 1999/5/CE.

Podrobnosti lze získat na následující URL:  
<http://www.compliance.sony.de/>

## Dansk

Undertegnede, Sony Corp. erklærer herved, at følgende udstyr MEX-BT2800 overholder de væsentlige krav og øvrige relevante krav i Direktiv 1999/5/EF.

For yderligere information gå ind på følgende hjemmeside: <http://www.compliance.sony.de/>

## Deutsch

Hiermit erkläre Sony Corp., dass sich dieser MEX-BT2800 in Übereinstimmung mit den grundlegenden Anforderungen und den anderen relevanten Vorschriften der Richtlinie 1999/5/EG befindet.

Weitere Informationen erhältlich unter:  
<http://www.compliance.sony.de/>

## Eesti

Sony Corp. teatab käesolevaga, et MEX-BT2800 on kooskõlas oluliste ja vastavate direktiivi 1999/5/EÜ nõuetega.

Üksikasjalikumaks infoks vaadake URL:  
<http://www.compliance.sony.de/>

## English

Hereby, Sony Corp., declares that this MEX-BT2800 is in compliance with the essential requirements and other relevant provisions of Directive 1999/5/EC.

For details, please access the following URL:  
<http://www.compliance.sony.de/>

## Español

Por medio de la presente, Sony Corp. declara que el MEX-BT2800 cumple con los requisitos esenciales y cualesquiera otras disposiciones aplicables o exigibles de la Directiva 1999/5/CE.

Para mayor información, por favor consulte el siguiente URL:  
<http://www.compliance.sony.de/>

## Français

Par la présente, Sony Corp. déclare que l'appareil MEX-BT2800 est conforme aux exigences essentielles et aux autres dispositions pertinentes de la directive 1999/5/CE.

Pour toute information complémentaire, veuillez consulter l'URL suivante :  
<http://www.compliance.sony.de/>

## Italiano

Con la presente Sony Corp. dichiara che questo MEX-BT2800 è conforme ai requisiti essenziali ed alle altre disposizioni pertinenti stabilite dalla direttiva 1999/5/CE.

Per ulteriori dettagli, si prega di consultare il seguente URL:  
<http://www.compliance.sony.de/>

## Język polski

Niniejszym firma Sony Corp. deklaruje, że urządzenie MEX-BT2800 jest zgodne z podstawowymi wymaganiami oraz z odpowiednimi postanowieniami Dyrektywy 1999/5/EC.

Szczegółowe informacje można znaleźć pod następującym adresem URL:  
<http://www.compliance.sony.de/>

## Latviski

Ar šo Sony Corp. paziņo, ka MEX-BT2800 atbilst Direktīvas 1999/5/EK būtiskajām prasībām un citiem ar to saistītajiem noteikumiem.

Plašāka informācija ir pieejama šajā URL:  
<http://www.compliance.sony.de/>

## Lietuviškai

Sony Corp. pareiškia, kad šis MEX-BT2800 atitinka esminius 1999/5/EB direktyvos reikalavimus ir kitas nuostatas.

Susipažinti visu atitikties deklaracijos turiniui Jūs galite interneto tinklalapyje:  
<http://www.compliance.sony.de/>



## Magyarul

Ezennel a Sony Corp. kijelenti, hogy a MEX-BT2800 megfelel a vonatkozó alapvető követelményeknek és az 1999/5/EC irányelv egyéb előírásainak.

További információkat a következő weboldalon találhat:  
<http://www.compliance.sony.de/>

## Nederlands

Hierbij verklaart Sony Corp. dat het toestel MEX-BT2800 in overeenstemming is met de essentiële eisen en de andere relevante bepalingen van richtlijn 1999/5/EG.

Nadere informatie kunt u vinden op:  
<http://www.compliance.sony.de/>

## Norsk

Herved erklærer Sony Corp. at dette MEX-BT2800 er i overensstemmelse med vesentlige krav og andre relevante bestemmelser som fremgår av direktiv 1999/5/EC.

Gå til denne URL-en for mer informasjon:  
<http://www.compliance.sony.de/>

## Português

A Sony Corp. declara que este MEX-BT2800 está conforme com os requisitos essenciais e outras provisões da Directiva 1999/5/CE.

Para mais informações, por favor consulte a seguinte URL:  
<http://www.compliance.sony.de/>

## Slovensky

Sony Corp. potvrdzuje, že MEX-BT2800 spĺňa základné požiadavky a ostatné nariadenia smernice 1999/5/EC.

Podrobnosti získate nasledovnej webovej adrese: <http://www.compliance.sony.de/>

## Slovenščina

Sony izjavlja, da je MEX-BT2800 v skladu z bistvenimi zahtevami in ostalimi zadevnimi ukrepi Direktive 1999/5/ES.

Za podrobnosti glejte stran URL:  
<http://www.compliance.sony.de/>

## Suomi

Sony Corp. vakuuttaa täten että MEX-BT2800 tyyppinen laite on direktiivin 1999/5/EY oleellisten vaatimusten ja sitä koskevien direktiivin muiden ehtojen mukainen.

Halutessasi lisätietoja käy osoitteessa:  
<http://www.compliance.sony.de/>

## Svenska

Härmed intygar Sony Corp. att denna MEX-BT2800 står i överensstämmelse med de väsentliga egenskapskrav och övriga relevanta bestämmelser som framgår av direktiv 1999/5/EG.

För ytterligare information gå in på följande hemsida: <http://www.compliance.sony.de/>

## Türkçe

İşbu Belge ile Sony Corp. MEX-BT2800'ün 1999/5/EC Yönetmeliğinin temel gereklilikleri ve ilgili maddeleri ile uyumlu olduğunu belgeler.

Detaylı bilgi için, lütfen belirtilen web sitesini ziyaret ediniz:  
<http://www.compliance.sony.de/>

## Ελληνικά

Με την παρούσα η Sony Corp. Δηλώνει ότι MEX-BT2800 συμμορφώνεται προς της ουσιαστικές απαιτήσεις και της λοιπές σχετικές διατάξεις της οδηγίας 1999/5/EK.

Για λεπτομέρειες παρακαλούμε όπως ελέγξετε την ακόλουθη σελίδα του διαδικτύου:  
<http://www.compliance.sony.de/>

## Български

С настоящото Sony Corp. декларира, че този апарат MEX-BT2800 отговаря на съществените изисквания и останалите условия на директива 1999/5/EO.

Подробности могат да бъдат намерени на следния URL:  
<http://www.compliance.sony.de/>





Registre ahora este producto por Internet en:  
**[www.sony-europe.com/myproducts](http://www.sony-europe.com/myproducts)**

---

Sony **on**line <http://www.sony.net/>

---

Sony Corporation Printed in Spain



P-415784ES09 -C