

Instructions for use

WASHING MACHINE

GB

English, 1

I

Italiano, 13

SIXXL 129 S

Contents

Installation, 2-3

Unpacking and levelling
Connecting the electricity and water supplies
Technical details

Description of the machine, 4-5

Self-cleaning detergent dispenser drawer
Control panel
Load balancing system

Running a wash cycle, 6

Wash programmes, 7

Detergents and laundry, 8

Preparing the laundry
Washing recommendations

Precautions and advice, 9

General safety
Disposal
Saving energy and respecting the environment
Drip-tray system

Care and maintenance, 10

Cutting off the water or electricity supply
Cleaning the machine
Cleaning the detergent dispenser drawer
Caring for the door and drum of your appliance
Cleaning the pump
Checking the water inlet hose

Troubleshooting, 11

Service, 12

GB

Installation

GB

! This instruction manual should be kept in a safe place for future reference. If the appliance is sold, transferred or moved, make sure that the instruction manual remains with the machine so that the new owner is able to familiarise himself/herself with its operation and features.

! Read these instructions carefully: they contain vital information relating to the safe installation and operation of the appliance.

Unpacking and levelling

Unpacking

1. Unpack the washing machine.
2. Make sure that the machine has not been damaged during the transportation process. If it has been damaged, contact the retailer and do not proceed any further with the installation process.

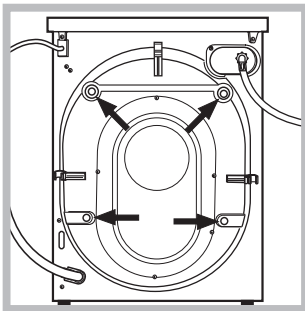

3. Remove the 4 protective screws (used during transportation) and the rubber washer with the corresponding spacer, located on the rear part of the appliance (see figure).

4. Close off the holes using the plastic plugs provided.
5. Keep all the parts in a safe place: they will be needed again if the washing machine is moved to another location.

! Packaging materials should not be used as toys for children.

Levelling

Your machine may make a considerable amount of noise if the two front feet have not been adjusted correctly.

1. Install the washing machine on a flat and sturdy floor, without placing it against walls, cabinets or other furniture.

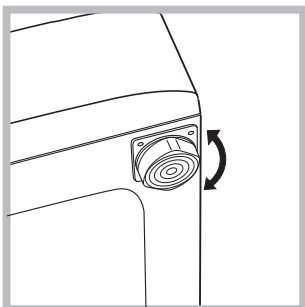

2. If the floor is not perfectly level, compensate for any unevenness by tightening or loosening the adjustable front feet (see figure); the angle of inclination, measured in relation to the worktop, must not exceed 2°.

Levelling the machine correctly will provide it with stability, help to avoid vibrations and excessive noise and prevent it from shifting while it is operating. If it is placed on carpet or a rug, adjust the feet in such a way as to allow a sufficient ventilation space underneath the machine.

Connecting the electricity and water supplies

Connecting the water inlet hose

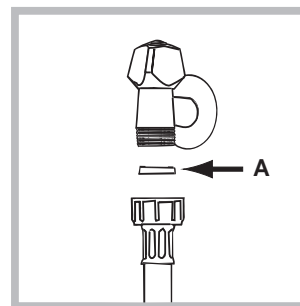

1. Insert seal A into the end of the inlet hose and screw the latter onto a cold water tap with a 3/4 gas threaded opening (see figure).

Before performing the connection, allow the water to run freely until it is perfectly clear.

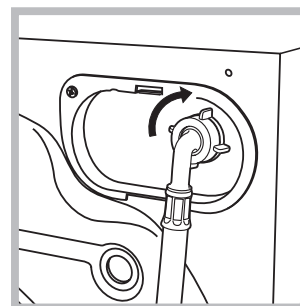

2. Connect the inlet hose to the machine by screwing it onto the cold water inlet of the appliance, which is situated on the top right-hand side of the rear part of the appliance (see figure).

3. Make sure that the hose is not folded over or bent.

! The water pressure at the tap must fall within the values indicated in the Technical details table (see next page).

! If the inlet hose is not long enough, contact a specialised shop or an authorised technician.

Connecting the drain hose

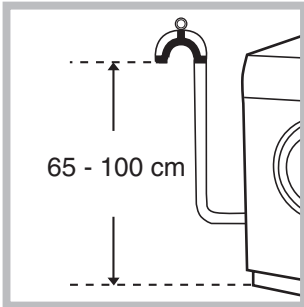

Connect the drain hose, without bending it, to a draining duct or a wall drain situated between 65 and 100 cm from the floor;

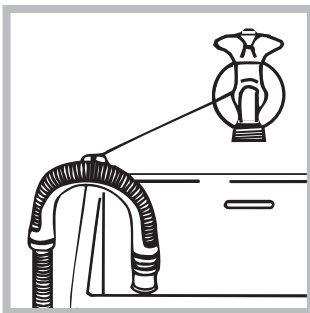

alternatively, place it over the edge of a basin, sink or tub, fastening the duct supplied to the tap (see figure). The free end of the hose should not be underwater.

! We advise against the use of hose extensions; if it is absolutely necessary, the extension must have the same diameter as the original hose and must not exceed 150 cm in length.

Electrical connections

Before plugging the appliance into the electricity socket, make sure that:

- the socket is earthed and complies with all applicable laws;
- the socket is able to withstand the maximum power load of the appliance as indicated in the Technical data table (see opposite);
- the power supply voltage falls within the values indicated in the Technical data table(see opposite);
- the socket is compatible with the plug of the appliance. If this is not the case, replace the socket or the plug.

! The machine must not be installed outdoors, even in covered areas. It is extremely dangerous to leave the appliance exposed to rain, storms and other weather conditions.



! The mains socket must remain within easy reach after the washing machine has been installed.

! Do not use extension cords or multiple sockets.

! The cable should not be bent or compressed.

! The power supply cable must only be replaced by authorised technicians.

Warning! The company shall not be held responsible in the event that these regulations are not respected.

Technical details	
Model	SIXXL 129 S
Dimensions	59.5 cm wide 85 cm high 53.5 cm deep
Capacity	from 1 to 7 kg
Electric connections	please refer to the technical data plate fixed to the machine
Water connections	maximum pressure 1 MPa (10 bar) minimum pressure 0.05 MPa (0.5 bar) drum capacity 52 litres
Spin speed	up to 1200 rpm
Control programmes according to EN 60456 directive	programme  ; run with a load of 7 kg.
 	This appliance is compliant with the following European Community Directives: - 89/336/CEE of 03/05/89 (Electromagnetic Compatibility) and subsequent amendments - 2002/96/CE - 2006/95/CE (Low Voltage)

Description of the machine

GB

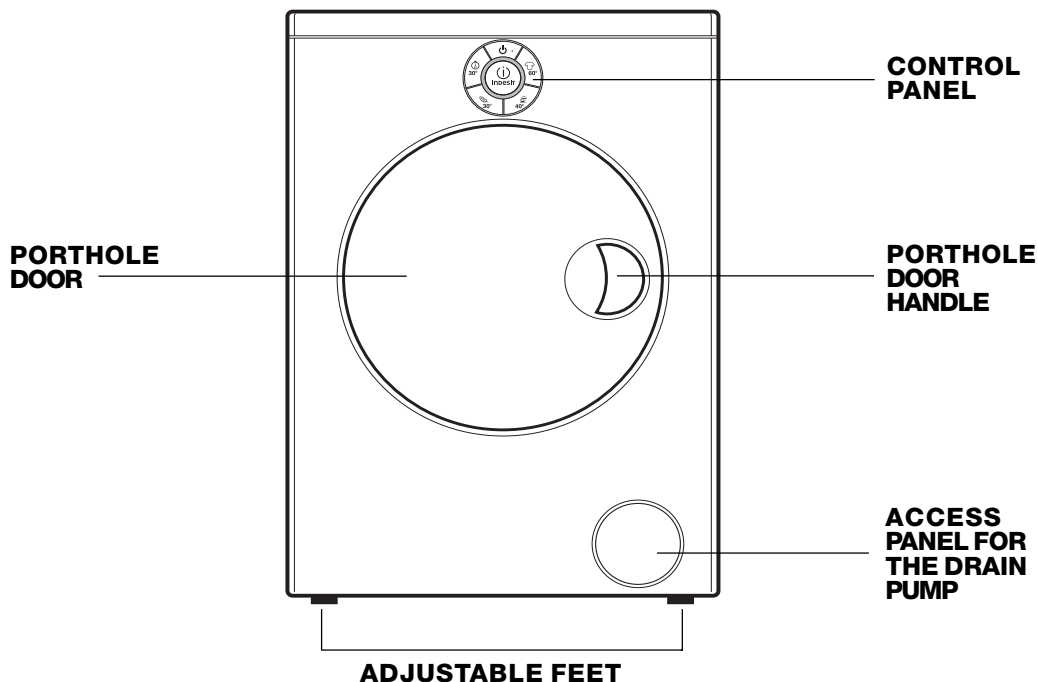

Self-cleaning detergent dispenser drawer

This washing machine is fitted with an innovative self-cleaning detergent drawer which enhances the quality of each wash.

The drawer is located inside the porthole door.

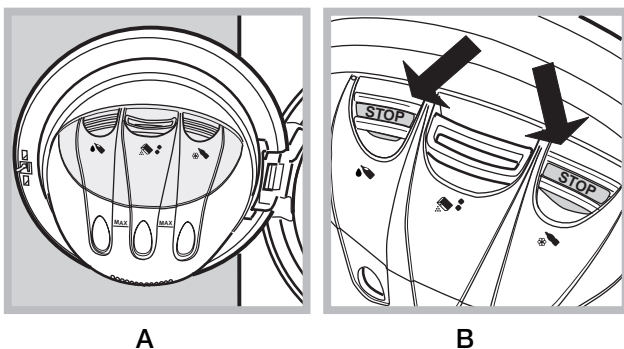

1. Open the porthole door to access the detergent dispenser drawer (see figure A).
2. Pour the detergent or the additive into the compartments, over the protective grilles, as follows:
 - Compartment** : detergent and additives in liquid form.
 - Compartment** : detergent in powder or tablet form and powder additives.
To place the tablets inside, **lift up the grille** protecting the drawer.
 - Compartment** : fabric softener.

! Pouring liquid detergent or additives into the central compartment may cause leakages to occur.

The detergent level can be seen through the corresponding transparent windows provided on the compartment.

! Inside compartments and , there are also floating indicators (see figure B) . When the maximum quantity of detergent/fabric softener has been measured out, the indicators rise until they touch the grilles protecting the compartments.

! We recommend that the maximum levels indicated on the detergent dispenser drawer are not exceeded.

! We recommend that the dosage instructions on the detergent packaging are followed carefully. If using certain particularly thick types of detergent, we suggest that these are placed directly inside the drum and not in the detergent dispenser drawer.

Exceeding the maximum levels indicated on the machine may cause the detergent to leak out of the bottom part of the drawer.

Exceeding the stated amount of detergent does not result in a more effective wash; it simply pollutes the environment more.

The water used during the wash cycle will remove any excess detergent from the drawer. It is, however, possible **to remove the drawer manually** (see "Care and Maintenance").

To facilitate the process of measuring out the detergents, we recommend that the dosing device supplied with the washing machine is used.

The maximum capacity of the drawer is as follows:

- liquid detergents: 1 1/2 measures
- powder detergents: 2 measures
- fabric softener: 1 measure

Control panel

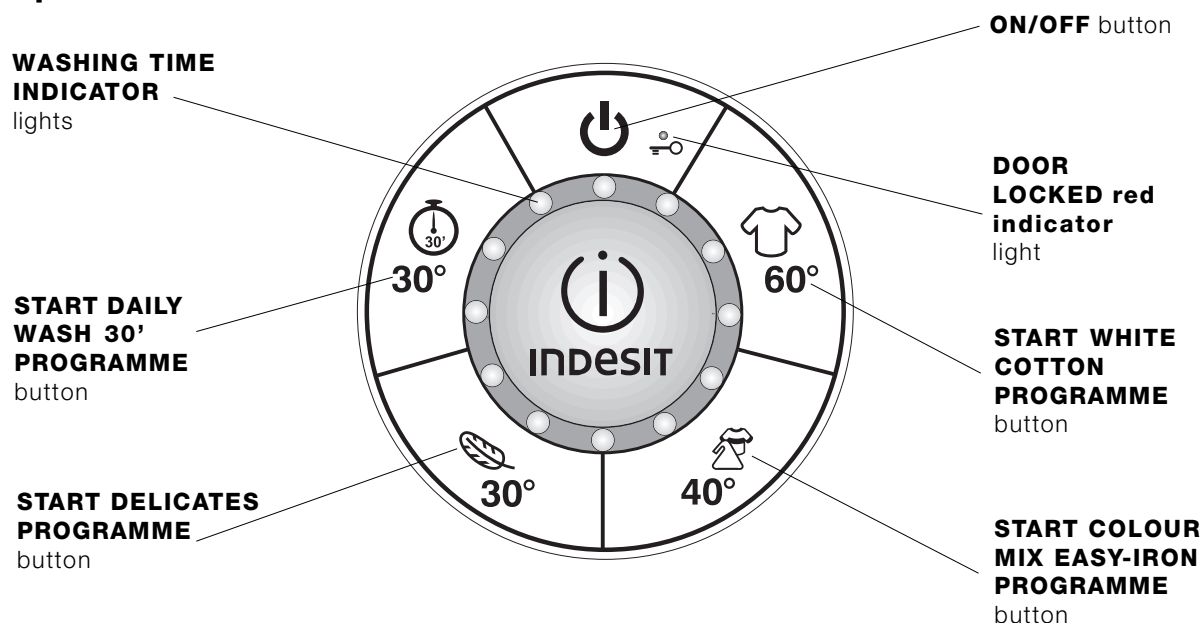

GB

ON/OFF button: press this to switch the machine on or off. **When the machine is switched on, the buttons used to start various programmes begin to flash, while the washing time indicator lights illuminate in a fixed manner.**

To cancel the cycle, press and hold the on/off button for approximately 2 seconds while the wash cycle is in progress.

The  indicator light **will flash for a few seconds** and the machine will automatically drain the water in the tub.

DOOR LOCKED red indicator light:

when the indicator light is illuminated the door is locked to prevent it being opened accidentally; to avoid damaging the appliance, **wait for the light to switch off before opening the door after the cycle has ended or when the cycle is paused. The light will remain lit for approximately two minutes after the washing programme has finished.**

! Rapid flashing of the DOOR LOCKED indicator light indicates a fault (see *"Troubleshooting"*).

START PROGRAMME buttons:

press one of these to start the selected washing programme.

- button lit in a fixed manner: programme in progress.
- buttons flashing: awaiting selection.

WASHING TIME INDICATOR lights: these light up in sequence to indicate the progress of the washing programme. At the end of the programme all the indicator lights begin to flash.

For further details, please refer to the chapter entitled *"Running a wash cycle"*.

Load balancing system

To avoid excessive vibrations before every spin, the machine distributes the load in a uniform manner by rotating the drum continuously at a speed which is slightly greater than the washing rotation speed. When, despite repeated attempts, the load is not perfectly distributed, the machine spins at a lower speed than stated for the wash cycle. If the load is excessively unbalanced, the machine performs the distribution process instead of spinning. Balancing attempts may increase the total duration of the cycle, up to a maximum of 10 minutes.

Running a wash cycle

GB

Note: Once the appliance has been installed, and before you use it for the first time, run a wash cycle with detergent and no laundry, using the  programme.

1. SWITCH ON THE MACHINE by pressing the ON/OFF  button. The icons for the START PROGRAMME buttons begin to flash and the WASHING TIME INDICATOR lights light up in a fixed manner, to indicate that the washing machine is ready to receive instructions.
2. LOAD THE LAUNDRY. Open the door using the handle. Load the laundry, making sure you do not exceed the maximum load value indicated in the table of programmes on the following page.
3. MEASURE OUT THE DETERGENT AND ADDITIVES. Pour the detergents into the drawer located inside the porthole door, taking care not to exceed the maximum levels indicated on the surface of the drawer and by the floating indicators. For further details, please refer to the chapter entitled "Description of the machine".
4. CLOSE THE DOOR.

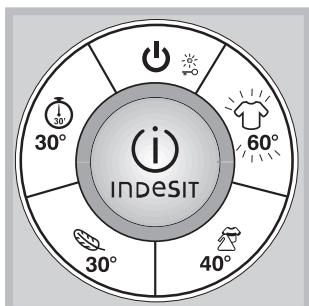

5. START THE WASHING PROGRAMME by pressing the corresponding START PROGRAMME BUTTON. The icon corresponding to the selected programme illuminates in a fixed

manner, and all the wash time indicator lights switch off. The DOOR LOCKED indicator light illuminates in a fixed manner, to signal the activation of the door safety device.

For a description of the wash programmes available, please refer to the chapter entitled "Wash programmes".

! The procedure used to start the DELICATES  programme is different; see paragraph "Delicates 30°" on the following page.

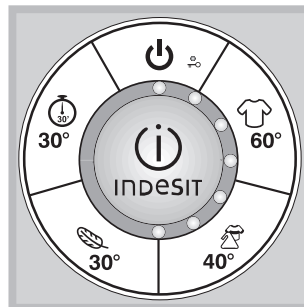

During the programme the WASH TIME INDICATOR lights illuminate in sequence, indicating how much of the programme has already been completed.

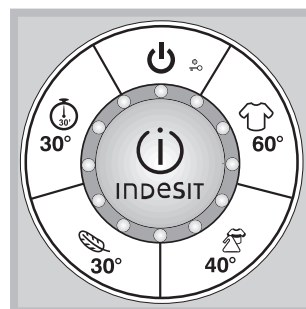

The diagram at the side refers to a situation in which approximately 50% of the cycle has been completed.



At the end of the cycle, all the WASHING TIME INDICATOR lights begin to flash.

6. The WASH PROGRAMME can be SUSPENDED by pressing the illuminated start programme button which begins to flash. After approximately two minutes the DOOR LOCKED indicator light will switch off to indicate that the door may be opened. If you wish to add more detergent, make sure that the MAX floating indicator is not in a raised position. To restart the wash programme, close the door again and press the corresponding start button once more. To guarantee maximum safety, whenever there is a quantity of water in the drum which could leak out of the machine, it will not be possible to open the door (the DOOR LOCKED indicator light will remain lit even after the two minutes have passed). The machine, in this case, should be switched off by pressing for approximately 2 seconds the ON/OFF  button, then waiting for the water to be drained automatically.
7. AT THE END OF THE PROGRAMME At the end of the wash programme, the icon corresponding to the selected programme remains lit in a fixed manner, while **all the washing time indicator lights begin to flash.** To start a new wash cycle the machine must be switched off and switched back on again, by pressing the ON/OFF  button TWO TIMES.

Button	Fabrics	Max. load (kg)	Temperature	Spin speed (rpm)	Cycle duration (minutes)	Wash cycle description
WHITE COTTON						
60°	Durable white cotton	7	60°C	1200	170	Wash cycle, rinse cycles, intermediate and final spin cycles
COLOR MIX 40° / EASY IRON						
40°	Coloured cotton and synthetics	4,5	40°C	1000	105	Wash cycle, rinse cycles and delicate spin cycle
DELICATES						
30° + 30°	Wool (final delicate spin cycle)	1,5	30°C	600	50	Wash cycle, rinse cycles and delicate spin cycle
30° + 30°	Silk and curtains (without final spin cycle)	1,5	30°C	no*	50	Wash cycle, rinse cycles and drainage
DAILY WASH / COLD WATER RINSE						
30°	Cotton and synthetics	3	30°/cold water**	800	30	Wash cycle (only if the "Rapid wash" programme activated), rinse cycles, delicate spin cycle

The duration of the programmes indicated in the table are for guidance purposes only, and are calculated based on an average load quantity.

***Note:** for information relating to excluding the spin cycle in the delicates programme, please refer to the "Delicates 30°" paragraph further down the page.

****Note:** for information relating to rinsing hand-washed clothes in cold water, please refer to the "Daily wash 30' / Cold water rinse" paragraph further down the page.

60° WHITE COTTON 60°

Designed for the washing of all durable white cotton garments. Higher washing temperatures offer improved washing results in Class A appliances.

40° COLOUR MIX 40° / EASY-IRON

This programme can be used to wash all your coloured garments, whether cotton or synthetic fabric. The spin cycle is carefully controlled during the entire wash cycle, so as to reduce the formation of creases in the fabric and make it easier to iron.

Cotton and synthetic garments can be washed at the same time.

DELICATES 30°

A cycle designed for the washing of all woollen, silk and delicate garments. **As these garments have different features, this programme requires an activation process which is different from the others:**

30° + 30° **DELICATES CYCLE WITH FINAL SPIN** (for woollen garments): press the START DELICATES PROGRAMME 30° button. **After approximately 3 seconds**, the START DELICATES PROGRAMME 30° and START DAILY WASH PROGRAMME 30° buttons **begin to flash**. Press the START DELICATES PROGRAMME 30° button to perform the wash, which ends with a delicate spin cycle. This programme includes drum movements which have been carefully researched to remove excess water from the fabric, thereby reducing friction and helping to protect your woollen garments.

30° + 30° **DELICATES CYCLE WITH SPIN PHASE EXCLUDED** (for silk and viscose garments and for curtains; not to be used for washing wool): press the START DELICATES PROGRAMME 30°

button. **After approximately 3 seconds**, the START DELICATES PROGRAMME 30° and START DAILY WASH PROGRAMME 30° buttons **begin to flash**. Press the START DAILY WASH PROGRAMME 30° button to perform the wash without the final spin cycle. At the end of the cycle, the machine will automatically drain the water contained in the drum. We recommend that the garments are removed from the washing machine straight away, in order to limit the formation of creases.

30° DAILY WASH 30' / COLD WATER RINSE

This programme can be used to wash lightly soiled cotton or synthetic fabrics, or garments with the "wash at 30°" 30° instruction on the label, in just 30 minutes. It is also possible to rinse cotton or synthetic garments which have been washed by hand (this does not include wool or silk).

Thanks to its special sensors, the washing machine is able to recognise when the garments placed in the drum have detergent on them.

- if no detergent is detected on the clothes, the DAILY WASH 30' cycle will be performed;
- if detergent is detected (cloths which have been washed by hand), the COLD WATER RINSE cycle will be performed automatically.

AUTOMATIC RINSE MANAGEMENT

The rinse function is monitored and controlled in every programme by special sensors. **If the garments are very soapy at the end of the wash, the rinse cycle will be extended automatically until the detergent is removed completely.** In this case the wash programme duration may be slightly increased in relation to the information given in the table of programmes.

Detergents and laundry

GB

Preparing the laundry

- Divide the laundry according to:
 - the type of fabric/the symbol on the label;
 - the colours: separate coloured garments from whites.
- Empty all garment pockets and check the buttons.
- Do not exceed the load values indicated for the "Wash programmes".

How much does your laundry weigh?

1 sheet	400-500 g
1 pillow case	150-200 g
1 tablecloth	400-500 g
1 bathrobe	900-1.200 g
1 towel	150-250 g
1 pair of jeans	400-500 g
1 shirt	150-200 g



Washing recommendations

Bed and bathroom laundry (sheets, towels, bathrobes, etc.): use the WHITE COTTON  programme which guarantees the most efficient wash in Class A appliances. The intensive spin cycle eliminates all excess water efficiently.

White cotton garments (shirts, T-shirts, tablecloths, etc.): use the WHITE COTTON 60° programme. If there are any stubborn stains, they should be pre-treated with solid soap before the wash cycle is started.

Coloured cotton garments (shirts, T-shirts, underwear, etc.): use the COLOUR MIX 40°  programme, which maximises the performance of the wash without damaging the colours. The spin cycle phase, thanks to the incorporated EASY IRON function, reduces the formation of creases at the end of the wash, making the fabric easier to iron. We recommend the use of liquid detergent.

White or coloured synthetic garments (shirts, T-shirts, underwear, etc.): use the COLOUR MIX 40°  programme. We recommend that white and coloured garments are not washed in the same wash cycle, to prevent any colour leakage from seeping into the white clothing. We recommend the use of liquid detergent.

Coloured synthetic and cotton garments, with "wash at 30°"  instruction on the care label: use the DAILY WASH 30'  programme. The low washing temperature protects the coloured fabrics. We recommend the use of liquid detergent.

Woollen garments (jumpers, scarves, etc.): use the DELICATES 30° programme with final spin . The movement of the drum during the wash and the delicate spin cycle reduces fabric matting. We recommend the use of detergents specifically designed for woollen garments. We recommend that the maximum load level is not exceeded.

Silk garments (shirts, underwear, etc.): use the DELICATES 30° programme with the spin excluded . Try not to leave the laundry in the drum for too long after the wash cycle has finished, to prevent excessive creasing.

Curtains: use the DELICATES 30° programme with the spin excluded . We recommend they are folded and placed inside a pillowcase or a mesh bag. Wash them separately, making sure the maximum load level is not exceeded.

! This machine was designed and constructed in accordance with international safety regulations. The following information is provided for safety reasons and must therefore be read carefully.

General safety

- This appliance was designed for domestic use only.
- The machine must only be used by adults, in accordance with the instructions given in this manual.
- Do not touch the machine when barefoot or with wet or damp hands or feet.
- Do not pull on the power supply cable when unplugging the appliance from the electricity socket. Hold the plug and pull.
- Do not touch the drained water as it may reach extremely high temperatures.
- Never force the porthole door. This could damage the safety lock mechanism designed to prevent accidental opening.
- If the appliance breaks down, do not under any circumstances access the internal mechanisms in an attempt to repair it yourself.
- Always keep children well away from the appliance while it is operating.
- The door can become quite hot during the wash cycle.
- If the appliance has to be moved, work in a group of two or three people and handle it with the utmost care. Never try to do this alone, because the appliance is very heavy.
- Before loading laundry into the washing machine, make sure the drum is empty.

Disposal

- Disposing of the packaging materials: observe local regulations so that the packaging may be re-used.
- The European Directive 2002/96/EC on Waste Electrical and Electronic Equipment, requires that old household electrical appliances must not be disposed of in the normal unsorted municipal waste stream. Old appliances must be collected separately in order to optimise the recovery and recycling of the materials they contain and reduce the impact on human health and the environment. The crossed out "wheeled bin"

symbol on the product reminds you of your obligation, that when you dispose of the appliance it must be separately collected.

Consumers should contact their local authority or retailer for information concerning the correct disposal of their old appliance.

GB

Saving energy and respecting the environment

Saving detergents, water, energy and time

- To avoid wasting resources, the washing machine should be used with a full load. One full load instead of two half loads saves up to 50% of the energy used.
- Treating stains with a stain remover, or leaving them to soak before they are washed, reduces the need to wash the garments at high temperatures.
- Use the correct quantity of detergent, in accordance with the water hardness, how soiled the garments are and the amount of laundry you have, in order to avoid wastage and to protect the environment: although they are biodegradable, detergents still contain ingredients which alter the balance of nature. Avoid using fabric softener wherever possible.
- If you use your washing machine between late afternoon and the early hours of the morning, you will help to reduce the peak load of the electricity board.

Drip-tray system

The machine is fitted with a drip-tray system on the inside of the door, which catches any residual drips of water at the end of the cycle.

We recommend that the dampness level of the sponge inside the drip-tray compartment is checked regularly. If necessary, it may be cleaned or replaced as follows:

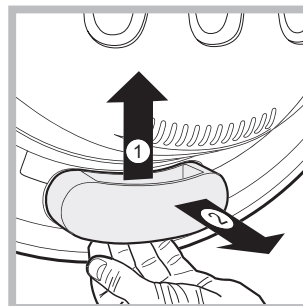

1. Remove the compartment by applying a light pressure to the lower part.
2. Remove the sponge inside it, rinse it under running water and wring it out thoroughly. It may also be replaced with one of the spare sponges provided.

3. Place the sponge back inside the compartment.
4. Replace the compartment in the door, **making sure the springs on the door are correctly inserted into the corresponding slots on the compartment.**
5. Make sure that the compartment is slotted back into position correctly.

Care and maintenance

GB

Cutting off the water and electricity supply

- Turn off the water tap after every wash. This will limit wear on the hydraulic system in the machine and help to prevent leaks.
- Unplug the appliance when cleaning it and during all maintenance work.

Cleaning the machine

The outer parts and rubber components of the appliance can be cleaned using a soft cloth soaked in lukewarm soapy water. Do not use solvents or abrasives.

Cleaning the detergent dispenser drawer

! We recommend you check that there is no detergent or water inside the detergent drawer before removing it. If these substances are present, proceed with care as they may leak out of the drawer while it is being removed.

The detergent dispenser drawer in this machine is cleaned automatically during the wash cycles. However, residues may form very occasionally after certain detergents have been used. To clean the drawer, proceed as follows:

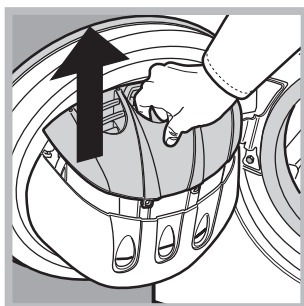

1. Open the door to access the drawer.
2. Remove the drawer by pulling upwards, holding it by the central compartment as indicated in the *figure*. Do not grip the drawer by the grille as this may damage it.

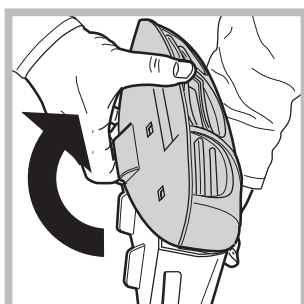

3. Unhook the drawer cover to access the compartment, as indicated in the *figure*.
4. Clean the drawer under running water.
5. Re-hook the cover and replace the drawer, pushing until it clicks into place.

Caring for the door and drum of your appliance

- Always leave the porthole door ajar in order to prevent unpleasant odours from forming.

Cleaning the pump

The washing machine is fitted with a self-cleaning pump which does not require any maintenance. Sometimes, small items (such as coins or buttons) may fall into the pre-chamber which protects the pump, situated in its bottom part.

! Make sure the wash cycle has finished and unplug the appliance.

To access the pre-chamber:

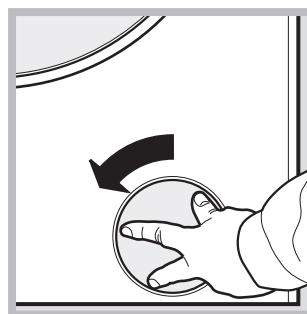

1. remove the protective casing on the lower part of the washing machine, turning it in an **anticlockwise direction** (see *figure*);

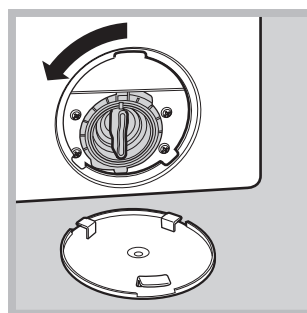

2. unscrew the lid by rotating it anti-clockwise (see *figure*): a little water may trickle out. This is perfectly normal;

3. clean the inside thoroughly;
4. screw the lid back on;
5. screw the protective cap back on by turning it in a **clockwise direction**, making sure the arrow on the inside part of the cap is facing upwards.

Checking the water inlet hose

Check the inlet hose at least once a year. If there are any cracks, it should be replaced immediately: during the wash cycles, water pressure is very strong and a cracked hose could easily split open.

! Never use second-hand hoses.

Your washing machine could occasionally fail to work. Before contacting the Technical Assistance Centre (see "Service"), make sure that the problem is not easily solved using the following list.

GB

Problem:

Possible causes / Solutions:

The washing machine does not switch on.

- The appliance is not plugged into the socket fully, or is not making contact.
- There is no power in the house.

The wash cycle won't start.

- The washing machine door is not closed properly.
- The ON/OFF button has not been pressed.
- The START PROGRAMME buttons have not been pressed (they are still flashing).
- The water tap has not been opened.

The washing machine does not fill with water (the door locked LED flashes rapidly).

- The water inlet hose is not connected to the tap.
- The hose is bent.
- The water tap has not been opened.
- There is no water supply in the house.
- The pressure is too low.
- The START PROGRAMME buttons have not been pressed (they are still flashing).

The machine continuously fills with water and drains.

- The drain hose is not fitted at a height between 65 and 100 cm from the floor (see "Installation").
- The free end of the hose is under water (see "Installation").
- The wall drainage system is not fitted with a breather pipe.

If the problem persists even after these checks, shut off the water tap, switch the appliance off and contact the Technical Assistance Service. If the dwelling is on one of the upper floors of a building, there may be problems relating to water drainage, causing the washing machine to fill with water and drain continuously. Special anti-draining valves are available in shops and help to avoid this inconvenience.

The washing machine does not drain or spin.

- The drain hose is bent (see "Installation").
- The drainage duct is clogged.

The machine vibrates a lot during the spin cycle.

- The protective screws (used during transportation) were not removed when the appliance was installed. Remove the screws (see "Installation").
- The machine is not level (see "Installation").
- The machine is trapped between cabinets and walls (see "Installation").

The washing machine leaks.

- The water inlet hose is not screwed on properly (see "Installation").
- The detergent dispenser is blocked (to clean it, see "Care and maintenance").
- The drain hose is not fixed in place properly (see "Installation").
- The drip-tray system is full. Clean the sponge or replace it (see "Precautions and advice").

The DOOR LOCKED indicator light flashes rapidly.

- Switch off the machine and unplug it, wait for approximately 1 minute and then switch it back on again. The wash cycle will have to be started again from the beginning. If the problem persists, contact the Technical Assistance Service.

Too much foam.

- The detergent is not suitable for machine washing (it should bear the description "for washing machines" or "hand and machine wash", or similar instructions).
- Too much detergent was used.

Service

GB

Before calling for Assistance:

- Check whether you can solve the problem alone (see "*Troubleshooting*");
- Restart the programme to check whether the problem has been solved;
- If it has not, contact the Authorised Technical Assistance Service.

! If the machine has been installed or used incorrectly, you may be charged for the maintenance callout service.

! Always request the assistance of authorised technicians.

Have the following information to hand:

- the type of problem;
- the appliance model (Mod.);
- the serial number (S/N).

The above information can be found on the data plate located on the appliance itself.



Italiano

SIXXL 129 S

Sommario

Installazione, 14-15

Disimballo e livellamento
Collegamenti idraulici ed elettrici
Dati tecnici

Descrizione della macchina, 16-17

Cassetto detersivi autopulente
Pannello di controllo
Sistema bilanciamento del carico

Come effettuare un ciclo di lavaggio, 18

Programmi di lavaggio, 19

Detersivi e biancheria, 20

Preparare la biancheria
Consigli di lavaggio

Precauzioni e consigli, 21

Sicurezza generale
Smaltimento
Risparmiare e rispettare l'ambiente
Sistema raccogli-gocce

Manutenzione e cura, 22

Escludere acqua e corrente elettrica
Pulire la macchina
Pulire il cassetto dei detersivi
Curare oblò e cestello
Pulire la pompa
Controllare il tubo di alimentazione dell'acqua

Anomalie e rimedi, 23

Assistenza, 24

Assistenza Attiva 7 giorni su 7

Installazione

! È importante conservare questo libretto per poterlo consultare in ogni momento. In caso di vendita, di cessione o di trasloco, assicurarsi che resti insieme alla macchina per informare il nuovo proprietario sul funzionamento e sui relativi avvertimenti.

! Leggere attentamente le istruzioni: ci sono importanti informazioni sull'installazione, sull'uso e sulla sicurezza.

Disimballo e livellamento

Disimballo

1. Disimballare la macchina.
2. Controllare che la macchina non abbia subito danni nel trasporto. Se fosse danneggiata non collegarla e contattare il rivenditore.

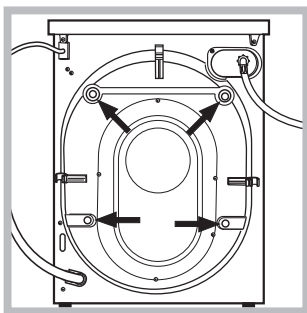

3. Rimuovere le 4 viti di protezione per il trasporto e il gommino con il relativo distanziale, posti nella parte posteriore (vedi figura).

4. Chiudere i fori con i tappi di plastica in dotazione.
5. Conservare tutti i pezzi: qualora la macchina debba essere trasportata, dovranno essere rimontati.

! Gli imballaggi non sono giocattoli per bambini.

Livellamento

La vostra macchina potrà essere rumorosa se i due piedini anteriori non sono stati regolati correttamente.

1. Installare la macchina su un pavimento piano e rigido, senza appoggiarla a muri, mobili o altro.

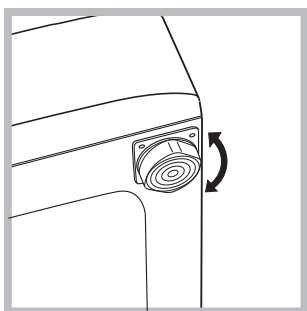

2. Se il pavimento non fosse perfettamente orizzontale, compensare le irregolarità svitando o avvitando i piedini anteriori (vedi figura); l'angolo di inclinazione, misurato sul piano di lavoro, non deve superare i 2°.

Un accurato livellamento dà stabilità alla macchina ed evita vibrazioni, rumori e spostamenti durante il funzionamento. In caso di moquette o di un tappeto, regolare i piedini in modo da conservare sotto la macchina uno spazio sufficiente per la ventilazione.

Collegamenti idraulici ed elettrici

Collegamento del tubo di alimentazione dell'acqua

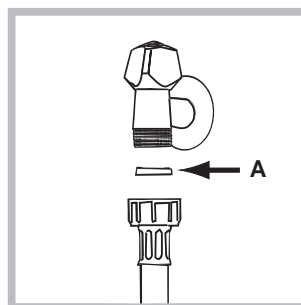

1. Inserire la guarnizione A nell'estremità del tubo di alimentazione e avvitarlo a un rubinetto d'acqua fredda con bocca filettata da 3/4 gas (vedi figura). Prima di allacciare, far scorrere l'acqua finché non sia limpida.

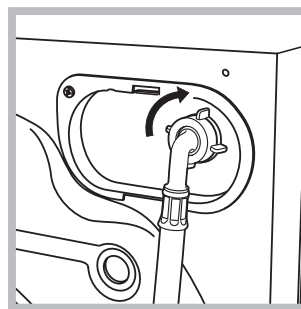

2. Collegare il tubo di alimentazione alla macchina avvitandolo all'apposita presa d'acqua, nella parte posteriore in alto a destra (vedi figura).

3. Fare attenzione che nel tubo non ci siano né pieghe né strozzature.

! La pressione idrica del rubinetto deve essere compresa nei valori della tabella Dati tecnici (vedi pagina a fianco).

! Se la lunghezza del tubo di alimentazione non fosse sufficiente, rivolgersi a un negozio specializzato o a un tecnico autorizzato.

Collegamento del tubo di scarico

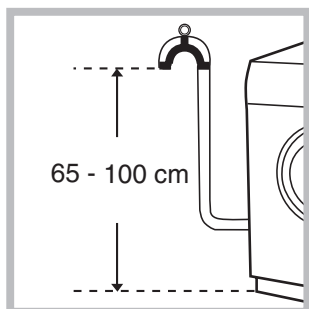

Collegare il tubo di scarico, senza piegarlo, a una conduttura di scarico o a uno scarico a muro posti tra 65 e 100 cm da terra;

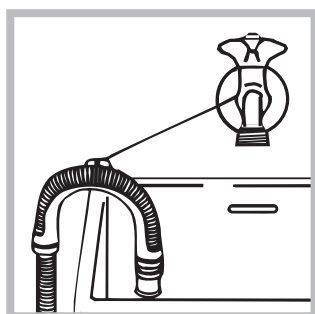

oppure appoggiarlo al bordo di un lavandino o di una vasca, legando la guida in dotazione al rubinetto (*vedi figura*). L'estremità libera del tubo di scarico non deve rimanere immersa nell'acqua.

! È sconsigliato usare tubi di prolunga; se indispensabile, la prolunga deve avere lo stesso diametro del tubo originale e non superare i 150 cm.

Collegamento elettrico

Prima di inserire la spina nella presa della corrente, accertarsi che:

- la presa abbia la messa a terra e sia a norma di legge;
- la presa sia in grado di sopportare il carico massimo di potenza della macchina, indicato nella tabella Dati tecnici (*vedi a fianco*);
- la tensione di alimentazione sia compresa nei valori indicati nella tabella Dati tecnici (*vedi a fianco*);
- la presa sia compatibile con la spina della macchina. In caso contrario sostituire la presa o la spina.

! La macchina non va installata all'aperto, nemmeno se lo spazio è riparato, perché è molto pericoloso lasciarla esposta a pioggia e temporali.

! A macchina installata, la presa della corrente deve essere facilmente raggiungibile.



! Non usare prolunghie e multiple.

! Il cavo non deve subire piegature o compressioni.

! Il cavo di alimentazione deve essere sostituito solo da tecnici autorizzati.

Attenzione! L'azienda declina ogni responsabilità qualora queste norme non vengano rispettate.

Dati tecnici

Modello	SIXXL 129 S
Dimensioni	larghezza cm 59,5 altezza cm 85 profondità cm 53,5
Capacità	da 1 a 7 kg
Collegamenti elettrici	vedi la targhetta caratteristiche tecniche applicata sulla macchina
Collegamenti idrici	pressione massima 1 MPa (10 bar) pressione minima 0,05 MPa (0,5 bar) capacità del cesto 52 litri
Velocità di centrifuga	sino a 1200 giri al minuto
Programmi di controllo secondo la norma EN 60456	Programma  ; effettuato con 7 kg di carico.
 	Questa apparecchiatura è conforme alle seguenti Direttive Comunitarie: - 89/336/CEE del 03/05/89 (Compatibilità Elettromagnetica) e successive modificazioni - 2002/96/CE - 2006/95/CE (Bassa Tensione)

Descrizione della macchina

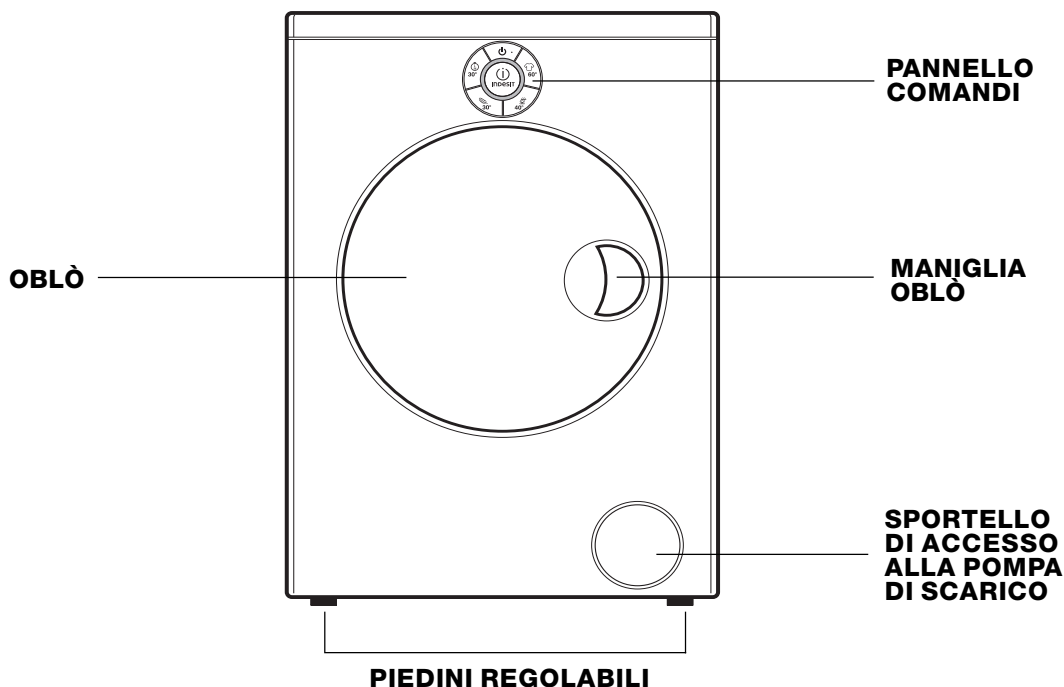

Cassetto detersivi autopulente

Questa lavabiancheria è dotata di un innovativo cassetto dei detersivi autopulente, in grado di migliorare la qualità del lavaggio.

Il cassetto è posto all'interno dell'oblò.

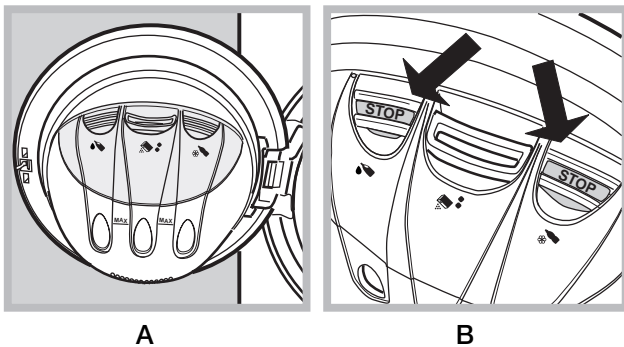

1. Aprire l'oblò per accedere al cassetto dei detersivi (vedi figura A).

2. Versare il detersivo o l'additivo all'interno delle vaschette, sopra le griglie di protezione, come segue:

Vaschetta : detersivo liquido e additivi liquidi.

Vaschetta : detersivo in polvere o pastiglie e additivi in polvere.

Per inserire le pastiglie, **sollevare la griglia** di protezione sul cassetto.

Vaschetta : ammorbidente.

! Versare detersivi o additivi liquidi nella vaschetta centrale può causarne la fuoriuscita indesiderata.

E' possibile visualizzare il livello di detersivo sulle apposite finestre trasparenti realizzate sul cassetto.

! All'interno delle vaschette e sono inoltre presenti degli indicatori galleggianti (vedi figura B). Quando è stata inserita la quantità massima di detersivo/ammorbidente, gli indicatori si sollevano fino a sfiorare le griglie di protezione delle vaschette.

! Si raccomanda di non superare mai i livelli massimi indicati sul cassetto dei detersivi.

! Si raccomanda di seguire sempre le istruzioni di dosaggio presenti sulle confezioni dei detersivi. Per alcuni detersivi particolarmente densi si suggerisce l'inserimento direttamente all'interno del cestello e non nel cassetto detersivi.

Un caricamento oltre i livelli massimi indicati sulla macchina può causare una fuoriuscita di detersivo dalla parte bassa del cassetto.

Eccedendo nell'uso di detersivi non si lava in modo più efficace, ma si contribuisce ad inquinare maggiormente l'ambiente.

L'acqua utilizzata durante il ciclo di lavaggio provvede a rimuovere eventuale detersivo in eccesso dal cassetto. E' comunque possibile **estrarre manualmente il cassetto** (vedi "Manutenzione e cura").

Per facilitare il dosaggio dei detersivi, si consiglia di utilizzare l'apposito dosatore fornito in dotazione con la lavabiancheria.

La capacità massima del cassetto corrisponde a:

- detersivi liquidi: 1 1/2 misurini
- detersivi in polvere: 2 misurini
- ammorbidente: 1 misurino

Pannello di controllo

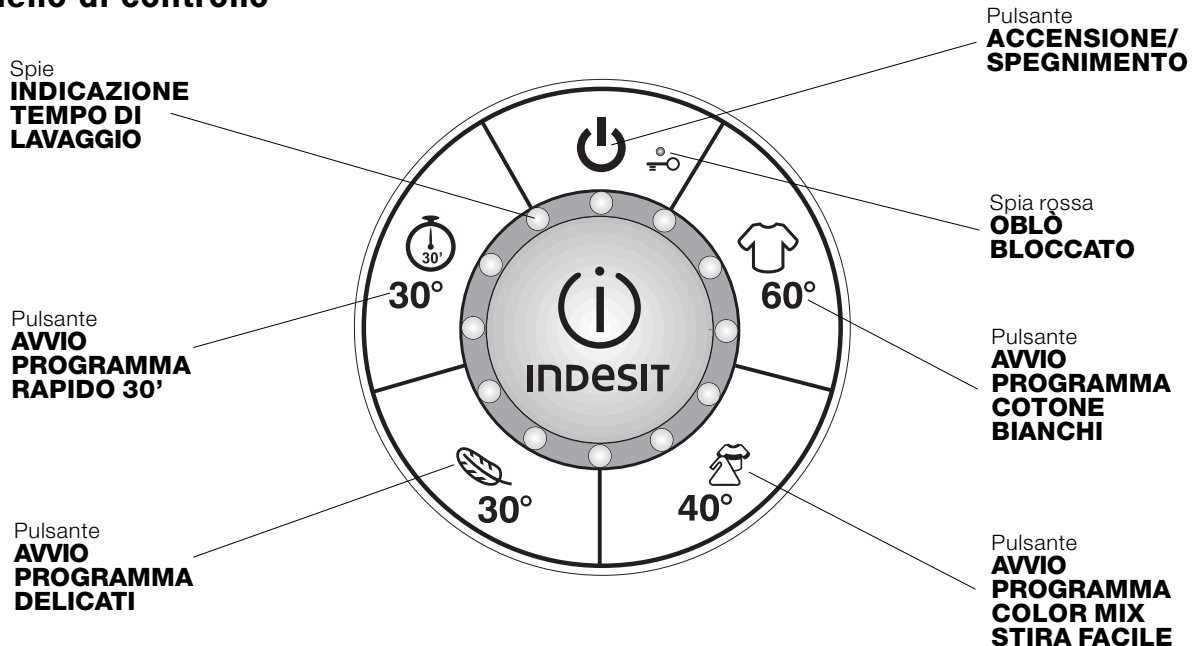

Pulsante ACCENSIONE/SPEGNIMENTO:
premerlo per accendere o spegnere la macchina.
A macchina accesa, le icone dei pulsanti di avvio programma iniziano a lampeggiare, mentre le spie di indicazione del tempo di lavaggio si illuminano fisse.
Per annullare il ciclo, tenere premuto il pulsante accensione/spegnimento per circa 2 secondi durante il ciclo di lavaggio.
La spia  lampeggerà per alcuni secondi mentre la macchina effettua lo scarico automatico dell'acqua presente nella vasca.

Spia rossa OBLÒ BLOCCATO:
la spia accesa indica che l'oblò è bloccato per impedire aperture accidentali; per evitare danni è necessario, dopo la fine del ciclo o con ciclo in pausa, **attendere che la spia si spenga prima di aprire l'oblò. Il tempo di attesa dopo la fine del programma di lavaggio è di circa due minuti.**

! Il lampeggio molto veloce della spia OBLÒ BLOCCATO segnala un'anomalia (vedi "Anomalie e rimedi").

Pulsanti AVVIO PROGRAMMA:
premere per avviare il programma di lavaggio selezionato.
- pulsante illuminato fisso: programma in corso.
- pulsanti lampeggianti: in attesa di selezione.

Spie INDICAZIONE DEL TEMPO DI LAVAGGIO:
si accendono in progressione ad indicare lo svolgersi del programma di lavaggio. **Al termine del programma tutte le spie iniziano a lampeggiare.**
Per maggiori dettagli, vedi "Come effettuare un ciclo di lavaggio".

Sistema bilanciamento del carico

Per evitare vibrazioni eccessive prima di ogni centrifuga la macchina distribuisce il carico in modo uniforme, questo avviene effettuando delle rotazioni continue del cesto ad una velocità leggermente superiore a quella di lavaggio.
Quando nonostante ripetuti tentativi il carico non viene perfettamente distribuito, la macchina effettua la centrifuga ad una velocità inferiore a quella prevista. In presenza di eccessivo sbilanciamento la macchina effettua la distribuzione al posto della centrifuga. Gli eventuali tentativi di bilanciamento possono allungare la durata totale del ciclo fino ad un massimo di 10 minuti.

Come effettuare un ciclo di lavaggio

Nota: Dopo l'installazione, prima dell'uso, effettuare un ciclo di lavaggio con detersivo e senza biancheria impostando il programma .

1. **ACCENDERE LA MACCHINA** premendo il pulsante ACCENSIONE/SPEGNIMENTO . Le icone dei pulsanti di AVVIO PROGRAMMA iniziano a lampeggiare e le spie di INDICAZIONE DEL TEMPO DI LAVAGGIO si illuminano fisse, ad indicare che la lavabiancheria è pronta a ricevere istruzioni.
2. **CARICARE LA BIANCHERIA.** Aprire l'oblò utilizzando l'apposita maniglia. Caricare la biancheria, facendo attenzione a non superare la quantità di carico indicata nella tabella programmi della pagina successiva.
3. **DOSARE IL DETERSIVO E ADDITIVI**
Dosare i detersivi all'interno del cassetto posto all'interno dell'oblò, avendo cura di non superare i livelli massimi indicati sulla superficie del cassetto e sugli appositi indicatori galleggianti. Per maggiori dettagli, vedi "Descrizione della macchina".
4. **CHIUDERE L'OBLO'.**

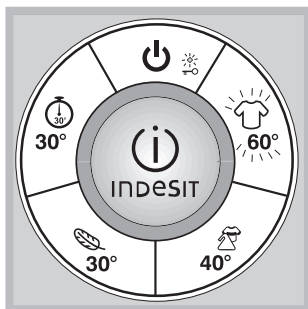

5. **AVVIARE IL PROGRAMMA DI LAVAGGIO** premendo il relativo PULSANTE AVVIO PROGRAMMA. L'icona relativa al programma selezionato si illumina fissa, mentre tutte le spie di indicazione tempo

di lavaggio si spengono. La spia OBLO' BLOCCATO si illumina fissa ad indicare il blocco di sicurezza dell'oblò.

Per una descrizione dei programmi di lavaggio disponibili, vedi "Programmi di lavaggio".

! La procedura per avviare il programma DELICATI  è differente, vedi paragrafo "Delicati 30°" alla pagina seguente.

Nel corso del programma le spie di INDICAZIONE DEL TEMPO DI LAVAGGIO si illuminano progressivamente, ad indicare quanta parte del programma sia già stata effettuata.

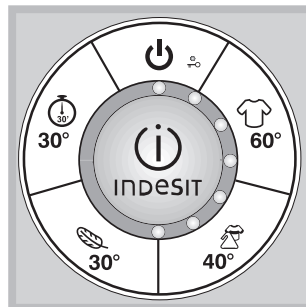

Il disegno a fianco si riferisce ad una situazione in cui è stato effettuato circa il 50% del ciclo.

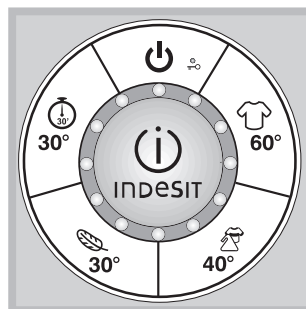

Al termine del ciclo tutte le spie di INDICAZIONE DEL TEMPO DI LAVAGGIO sono accese e lampeggianti.

6. E' possibile **SOSPENDERE IL PROGRAMMA DI LAVAGGIO** premendo il pulsante di avvio programma illuminato che inizia a lampeggiare. Dopo circa due minuti si spegnerà la spia OBLO' BLOCCATO ad indicare che è possibile aprire l'oblò.

Nel caso si voglia aggiungere ulteriore detersivo, fare attenzione che l'indicatore galleggiante MAX non sia in posizione sollevata.

Per riavviare il programma di lavaggio richiudere l'oblò e premere nuovamente il relativo pulsante di avvio.

Per garantirti la massima sicurezza, qualora sia presente nel cestello una quantità di acqua tale che potrebbe fuoriuscire all'esterno, non sarà possibile aprire l'oblò (la spia OBLO' BLOCCATO rimarrà accesa anche trascorsi i due minuti).

E', in questo caso, necessario spegnere la macchina premendo per circa 2 secondi il pulsante ACCENSIONE/SPEGNIMENTO  e attendere lo scarico automatico dell'acqua.

7. **FINE DEL PROGRAMMA**

Al termine del programma di lavaggio, l'icona relativa al programma selezionato continua ad essere illuminata fissa, mentre **tutte le spie di indicazione del tempo di lavaggio iniziano a lampeggiare.**

Per avviare un nuovo ciclo di lavaggio è necessario spegnere e riaccendere la macchina, premendo DUE VOLTE il pulsante ACCENSIONE/SPEGNIMENTO .

Pulsante	Tessuti	Max. (kg)	Temperatura	Centrifuga (giri al minuto)	Durata del ciclo (minuti)	Descrizione del ciclo di lavaggio
BIANCHI						
60°	Cotone bianco resistente	7	60°C	1200	170	Lavaggio, risciacqui, centrifughe intermedie e finale
COLOR MIX 40° / STIRA FACILE						
40°	Cotone e sintetici colorati	4,5	40°C	1000	105	Lavaggio, risciacqui, centrifuga delicata
DELICATI						
30° + 30°	Lana (centrifuga finale delicata)	1,5	30°C	600	50	Lavaggio, risciacqui, centrifuga delicata
30° + 30°	Seta e tende (senza centrifuga finale)	1,5	30°C	no*	50	Lavaggio, risciacqui, scarico
RAPIDO 30' / RISCIAQUO						
30°	Cotone e sintetici	3	30°/acqua fredda**	800	30	Lavaggio (solo se attivo il programma "Rapido"), risciacqui, centrifuga delicata

Le durate dei programmi indicate nella tabella sono puramente indicative, e sono calcolate prendendo in considerazione una quantità di carico media.

***Nota:** per informazioni su come escludere la centrifuga dal programma delicati, vedi paragrafo "Delicati 30°" più in basso nella pagina.

****Nota:** per informazioni su come effettuare il solo risciacquo in acqua fredda di capi precedentemente lavati a mano, vedi paragrafo "Rapido 30'/Risciacquo" più in basso in questa pagina.

COTONE BIANCHI 60°

Dedicato al lavaggio di tutti i capi bianchi in cotone più resistenti. La temperatura di lavaggio più alta consente di ottenere i migliori risultati di lavaggio in classe A.

COLOR MIX 40° / STIRA FACILE

Con questo programma puoi lavare tutti i tuoi capi colorati, sia in cotone che in tessuti sintetici. La centrifuga è controllata accuratamente durante l'intero ciclo di lavaggio, in modo di ridurre la formazione di pieghe sui tessuti per facilitarne la stiratura.

E' possibile lavare contemporaneamente capi in cotone ed in tessuti sintetici.

DELICATI 30°

Ciclo dedicato al lavaggio dei tuoi capi in lana, in seta e di tutti i tuoi capi più delicati. **Viste le differenti**

caratteristiche di questi capi, questo programma richiede un'attivazione differente dagli altri:

CICLO DELICATI CON CENTRIFUGA FINALE

(per capi in lana): premi il pulsante AVVIO PROGRAMMA DELICATI . **Dopo circa 3 secondi** i pulsanti AVVIO PROGRAMMA DELICATI e AVVIO PROGRAMMA RAPIDO **iniziano a lampeggiare.**

Premi nuovamente il pulsante AVVIO PROGRAMMA DELICATI per effettuare il lavaggio, che termina con una fase di centrifuga delicata. Questo programma prevede movimenti del cestello appositamente studiati per rimuovere l'acqua in eccesso dai tessuti riducendo lo sfregamento e contribuendo a proteggere i tuoi capi in lana.

CICLO DELICATI CON ESCLUSIONE DELLA CENTRIFUGA (per capi in seta, viscosa e per il lavaggio delle tende; da non usare per il lavaggio della lana): premi il pulsante AVVIO PROGRAMMA DELICATI .

Dopo circa 3 secondi i pulsanti AVVIO PROGRAMMA DELICATI e AVVIO PROGRAMMA RAPIDO **iniziano a lampeggiare.** Premi il pulsante AVVIO PROGRAMMA RAPIDO per effettuare il lavaggio senza centrifuga finale. Al termine del ciclo, la macchina scaricherà automaticamente l'acqua presente nel cestello. Si consiglia di rimuovere subito i capi dalla lavabiancheria al termine del lavaggio, per evitare il formarsi di pieghe in eccesso.

RAPIDO 30' / RISCIAQUO

Con questo programma puoi lavare in soli 30 minuti i tuoi capi in cotone o in tessuti sintetici poco sporchi, o che recano sull'etichetta l'indicazione "lavaggio a 30°" . Puoi inoltre effettuare il risciacquo di capi in cotone o sintetici precedentemente lavati a mano (esclusi lana e seta).

Grazie ad appositi sensori, la lavabiancheria è in grado di riconoscere la presenza di detersivo sui capi inseriti nel cestello:

- se non è presente detersivo, sui capi, sarà effettuato il ciclo RAPIDO 30';
- se è presente detersivo (capi prelavati a mano) sarà effettuato automaticamente un ciclo di RISCIAQUO.

GESTIONE AUTOMATICA DEI RISCIAQUI

La funzione di risciacquo è controllata, in ogni programma, da appositi sensori. **In caso di capi eccessivamente insaponati a fine lavaggio, la fase di risciacquo sarà prolungata automaticamente fino alla rimozione completa del detersivo.** In questo caso la durata del programma di lavaggio potrà essere lievemente maggiore rispetto a quanto indicato nella tabella programmi.

Detersivi e biancheria

Preparare la biancheria

- Suddividere la biancheria secondo:
 - il tipo di tessuto / il simbolo sull'etichetta.
 - i colori: separare i capi colorati da quelli bianchi.
- Vuotare le tasche e controllare i bottoni.
- Non superare i valori di carico massimo indicati nei "Programmi di lavaggio".

Quanto pesa la biancheria?

- 1 lenzuolo 400-500 gr.
- 1 federa 150-200 gr.
- 1 tovaglia 400-500 gr.
- 1 accappatoio 900-1.200 gr.
- 1 asciugamano 150-250 gr.
- 1 jeans 400-500 gr.
- 1 camicia 150-200 gr.



Consigli di lavaggio

Biancheria da letto e da bagno (lenzuola, asciugamani, accappatoi etc.): utilizza il programma COTONE BIANCHI 60°  che garantisce le migliori prestazioni di lavaggio in classe A. La centrifuga intensiva consente di eliminare efficacemente l'acqua in eccesso.

Capi in cotone bianchi (camicie, magliette, tovaglie etc.): utilizza il programma COTONE BIANCHI 60°. Se fossero presenti macchie ostinate, è bene pretrattarle con sapone solido prima di effettuare il ciclo di lavaggio.

Capi in cotone colorati (camicie, magliette, biancheria etc.): utilizza il programma COLOR MIX 40° , che consente di massimizzare le prestazioni di lavaggio senza danneggiare i colori. La fase di centrifuga, grazie alla funzione STIRA FACILE incorporata, riduce la formazione di pieghe a fine lavaggio, facilitando la stiratura. Si raccomanda l'utilizzo di detersivo liquido.

Capi in tessuti sintetici, bianchi o colorati (camicie, magliette, biancheria etc.): utilizza il programma COLOR MIX 40° . Si raccomanda di non lavare contemporaneamente capi bianchi e capi colorati nello stesso ciclo di lavaggio, per evitare che eventuali perdite di colore possano depositarsi sui capi bianchi. Si raccomanda l'utilizzo di detersivo liquido.

Capi in cotone o in tessuti sintetici colorati, recanti sull'etichetta l'indicazione "lavaggio a 30°" : utilizza il programma RAPIDO 30° . La bassa temperatura di lavaggio consente la massima tutela dei colori. Si raccomanda l'utilizzo di detersivo liquido.

Capi in lana (maglie, sciarpe etc.): utilizza il programma DELICATI 30° con centrifuga finale . La movimentazione del cestello durante il lavaggio e la fase di centrifuga delicata riducono l'infeltrimento dei tessuti. Si consiglia l'utilizzo di detersivi specifici per i capi in lana. Si raccomanda di non superare il livello massimo di carico.

Capi in seta (camicie, biancheria etc.): utilizza il programma DELICATI 30° con esclusione della centrifuga . Cerca di non lasciare troppo tempo il bucato nel cestello a fine lavaggio, per evitare la formazione di pieghe in eccesso.

Tende: utilizza il programma DELICATI 30° con esclusione della centrifuga . Si raccomanda di piegarle e sistemarle all'interno di una federa o di un sacchetto a rete. Lavarle da sole facendo attenzione a non superare il livello massimo di carico.

! Questa macchina è stata progettata e costruita in conformità alle norme internazionali di sicurezza. Queste avvertenze sono fornite per ragioni di sicurezza e devono essere lette attentamente.

Sicurezza generale

- Questo apparecchio è stato concepito esclusivamente per un uso di tipo domestico.
- La macchina deve essere usata solo da persone adulte e secondo le istruzioni riportate in questo libretto.
- Non toccare la macchina a piedi nudi o con le mani o i piedi bagnati o umidi.
- Non staccare la spina dalla presa della corrente tirando il cavo, bensì afferrando la spina.
- Non toccare l'acqua di scarico, che può raggiungere temperature elevate.
- Non forzare in nessun caso l'oblò: potrebbe danneggiarsi il meccanismo di sicurezza che protegge da aperture accidentali.
- In caso di guasto, in nessun caso accedere ai meccanismi interni per tentare una riparazione.
- Controllare sempre che i bambini non si avvicinino alla macchina in funzione.
- Durante il lavaggio l'oblò tende a scaldarsi.
- Se dev'essere spostata, lavorare in due o tre persone con la massima attenzione. Mai da soli perché la macchina è molto pesante.
- Prima di introdurre la biancheria controlla che il cestello sia vuoto.

Smaltimento

- Smaltimento del materiale di imballaggio: attenersi alle norme locali, così gli imballaggi potranno essere riutilizzati.
- La direttiva Europea 2002/96/CE sui rifiuti di apparecchiature elettriche ed elettroniche, prevede che gli elettrodomestici non debbano essere smaltiti nel normale flusso dei rifiuti solidi urbani. Gli apparecchi dismessi devono essere raccolti separatamente per ottimizzare il tasso di recupero e riciclaggio dei materiali che li compongono ed impedire potenziali danni per la salute e l'ambiente. Il simbolo del cestino barrato è riportato su tutti i

prodotti per ricordare gli obblighi di raccolta separata.

Per ulteriori informazioni, sulla corretta dismissione degli elettrodomestici, i detentori potranno rivolgersi al servizio pubblico preposto o ai rivenditori.

Risparmiare e rispettare l'ambiente

Risparmiare detersivo, acqua, energia e tempo

- Per non sprecare risorse bisogna utilizzare la macchina con il massimo carico. Un carico pieno al posto di due mezzi fa risparmiare fino al 50% di energia.
- Trattando le macchie con uno scioglimalchia o lasciandole in ammollo prima del lavaggio, si riduce la necessità di lavare ad alte temperature.
- Dosare bene il detersivo in base alla durezza dell'acqua, al grado di sporco e alla quantità di biancheria evita sprechi e protegge l'ambiente: pur biodegradabili, i detersivi contengono elementi che alterano l'equilibrio della natura. Inoltre evitare il più possibile l'ammorbidente.
- Effettuando i lavaggi dal tardo pomeriggio fino alle prime ore del mattino si collabora a ridurre il carico di assorbimento delle aziende elettriche.

Sistema raccogli-gocce

La macchina è equipaggiata con un sistema raccogli-gocce sulla parte interna della porta per catturare eventuali gocce d'acqua residue a fine ciclo.

Si consiglia di verificare periodicamente il livello di umidità della spugnetta presente nel cassetto raccogli-gocce. In caso di necessità è possibile pulirla o sostituirla come segue:

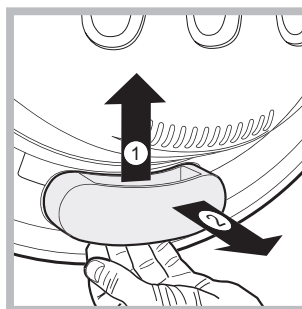

1. estrarre il cassetto, esercitando una leggera pressione sulla parte inferiore dello stesso.
2. rimuovere la spugna presente al suo interno, sciacquarla in acqua corrente e strizzarla accuratamente. E' anche possibile sostituirla con una delle spugne di ricambio fornite in dotazione.
3. reinserire la spugna all'interno del cassetto.
4. rimontare il cassetto sulla porta, **avendo cura che le molle presenti sulla porta stessa si inseriscano correttamente nelle apposite sedi presenti sul cassetto.**
5. verificare che il cassetto rientri correttamente nella sua sede.

Manutenzione e cura

Escludere acqua e corrente elettrica

- Chiudere il rubinetto dell'acqua dopo ogni lavaggio. Si limita così l'usura dell'impianto idraulico della macchina e si elimina il pericolo di perdite.
- Staccare la spina della corrente quando si pulisce la macchina e durante i lavori di manutenzione.

Pulire la macchina

La parte esterna e le parti in gomma possono essere puliti con un panno imbevuto di acqua tiepida e sapone. Non usare solventi o abrasivi.

Pulire il cassetto dei detersivi

! Si raccomanda di verificare che non siano presenti detersivi o acqua all'interno del cassetto detersivi prima di estrarlo. Qualora fossero presenti fare attenzione in quanto potrebbero fuoriuscire dal cassetto durante la sua rimozione.

Il cassetto detersivi di questa lavabiancheria viene pulito automaticamente durante i cicli di lavaggio. E' tuttavia possibile in rari casi che, utilizzando particolari detersivi, possano formarsi alcuni residui. Per pulire manualmente il cassetto, eseguire le seguenti operazioni:

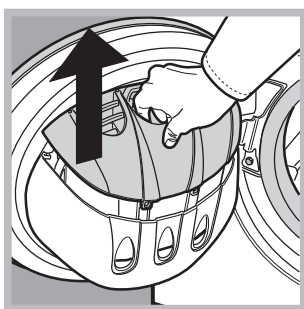

1. Aprire l'oblò per accedere al cassetto.
2. Estrarre il cassetto verso l'alto, afferrandolo per la vaschetta centrale come indicato nella figura. Non afferrare il cassetto per la griglia, perché si rischierebbe di danneggiarla.

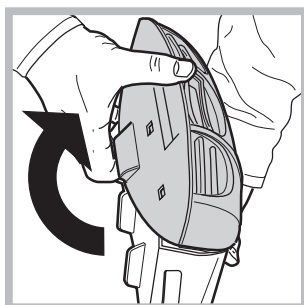

3. Sganciare la copertura del cassetto per avere accesso alle vaschette, come indicato nella figura.
4. Lavare il cassetto sotto l'acqua corrente.
5. Riagganciare la copertura e reinserire il cassetto nel suo

alloggiamento, fino a sentire lo scatto.

Curare oblò e cestello

- Lasciare sempre socchiuso l'oblò per evitare che si formino cattivi odori.

Pulire la pompa

La macchina è dotata di una pompa autopulente che non ha bisogno di manutenzione. Può però succedere che piccoli oggetti (monete, bottoni) cadano nella precamera che protegge la pompa, situata nella parte inferiore di essa.

! Assicurarsi che il ciclo di lavaggio sia terminato e staccare la spina.

Per accedere alla precamera:

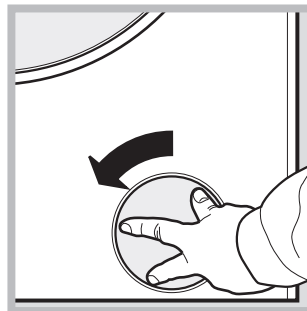

1. rimuovere la protezione posta nella parte bassa della lavabiancheria, ruotandola in **senso antiorario** (vedi figura);

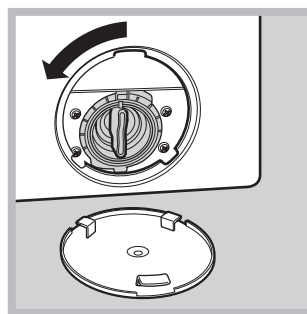

2. svitare il coperchio ruotandolo in senso antiorario (vedi figura): è normale che fuoriesca un po' d'acqua;

3. pulire accuratamente l'interno;
4. riavvitare il coperchio;
5. riavvitare il tappo di protezione ruotandolo in **senso orario** avendo cura che la freccia indicata sulla parte interna del tappo stesso sia posta verso l'alto.

Controllare il tubo di alimentazione dell'acqua

Controllare il tubo di alimentazione almeno una volta all'anno. Se presenta screpolature e fessure va sostituito: durante i lavaggi le forti pressioni potrebbero provocare improvvise spaccature.

! Non utilizzare mai tubi già usati.

Può accadere che la macchina non funzioni. Prima di telefonare all'Assistenza (vedi "Assistenza"), controllare che non si tratti di un problema facilmente risolvibile aiutandosi con il seguente elenco.

Anomalie:

La macchina non si accende.

Il ciclo di lavaggio non inizia.

La macchina non carica acqua (la spia OBLÒ BLOCCATO lampeggia rapidamente).

La macchina carica e scarica acqua di continuo.

La macchina non scarica o non centrifuga.

La macchina vibra molto durante la centrifuga.

La macchina perde acqua.

La spia OBLÒ BLOCCATO lampeggia in modo molto veloce.

Si forma troppa schiuma.

Possibili cause / Soluzione:

- La spina non è inserita nella presa della corrente, o non abbastanza da fare contatto.
- In casa non c'è corrente.
- L'oblò non è ben chiuso.
- Il pulsante ACCENSIONE/SPEGNIMENTO non è stato premuto.
- I pulsanti AVVIO PROGRAMMA non sono stati premuti (stanno ancora lampeggiando).
- Il rubinetto dell'acqua non è aperto.
- Il tubo di alimentazione dell'acqua non è collegato al rubinetto.
- Il tubo è piegato.
- Il rubinetto dell'acqua non è aperto.
- In casa manca l'acqua.
- Non c'è sufficiente pressione.
- I pulsanti AVVIO PROGRAMMA non sono stati premuti (stanno ancora lampeggiando).
- Il tubo di scarico non è installato fra 65 e 100 cm da terra (vedi "Installazione").
- L'estremità del tubo di scarico è immersa nell'acqua (vedi "Installazione").
- Lo scarico a muro non ha lo sfiato d'aria.

Se dopo queste verifiche il problema non si risolve, chiudere il rubinetto dell'acqua, spegnere la macchina e chiamare l'Assistenza. Se l'abitazione si trova agli ultimi piani di un edificio, è possibile che si verifichino fenomeni di sifonaggio, per cui la macchina carica e scarica acqua di continuo. Per eliminare l'inconveniente sono disponibili in commercio apposite valvole anti-sifonaggio.

- Il tubo di scarico è piegato (vedi "Installazione").
- La conduttura di scarico è ostruita.
- Le viti di protezione per il trasporto non sono state rimosse al momento dell'installazione. Rimuovere le viti (vedi "Installazione").
- La macchina non è in piano (vedi "Installazione").
- La macchina è stretta tra mobili e muro (vedi "Installazione").
- Il tubo di alimentazione dell'acqua non è ben avvitato (vedi "Installazione").
- Il cassetto dei detersivi è intasato (per pulirlo vedi "Manutenzione e cura").
- Il tubo di scarico non è fissato bene (vedi "Installazione").
- Il sistema raccogli-gocce è pieno. Pulire la spugna o sostituirla (vedi "Precauzioni e Consigli").
- Spegnerla la macchina e togliere la spina dalla presa, attendere circa 1 minuto quindi riaccenderla. Sarà necessario avviare il ciclo da capo. Se l'anomalia persiste, chiamare l'Assistenza.
- Il detersivo non è specifico per macchina (deve esserci la dicitura "per lavatrice", "a mano e in lavatrice", o simili).
- Il dosaggio è stato eccessivo.

Prima di contattare l'Assistenza:

- Verificare se l'anomalia può essere risolta autonomamente (vedi "Anomalie e rimedi");
- Riavviare il programma per controllare se l'inconveniente è stato avviato;
- In caso negativo, contattare il Servizio Assistenza Tecnico Autorizzato.

! In caso di errata installazione o uso non corretto potrete essere chiamati al pagamento dell'intervento.
! Non ricorrere mai a tecnici non autorizzati.

Comunicare:

- il tipo di anomalia;
- il modello della macchina (Mod.);
- il numero di serie (S/N).

Queste ultime informazioni si trovano sulla targhetta caratteristiche posta sull'apparecchio.

Assistenza Attiva 7 giorni su 7



In caso di necessità d'intervento chiamare il Numero Unico Nazionale 199.199.199*.

Un operatore sarà a completa disposizione per fissare un appuntamento con il Centro Assistenza Tecnico Autorizzato più vicino al luogo da cui si chiama.

È attivo 7 giorni su 7, sabato e domenica compresi, e non lascia mai inascoltata una richiesta.

* Al costo di 14,25 centesimi di Euro al minuto (iva inclusa) dal Lun. al Ven. dalle 08:00 alle 18:30, il Sab. dalle 08:00 alle 13:00 e di 5,58 centesimi di Euro al minuto (iva inclusa) dal Lun. al Ven. dalle 18:30 alle 08:00, il Sab. dalle 13:00 alle 08:00 e i giorni festivi, per chi chiama da telefono fisso.
Per chi chiama da radiomobile le tariffe sono legate al piano tariffario dell'operatore telefonico utilizzato.
Le suddette tariffe potrebbero essere soggette a variazione da parte dell'operatore telefonico; per maggiori informazioni consultare il sito www.indesit.com.