

ASPIRA
Polti®

AS 400

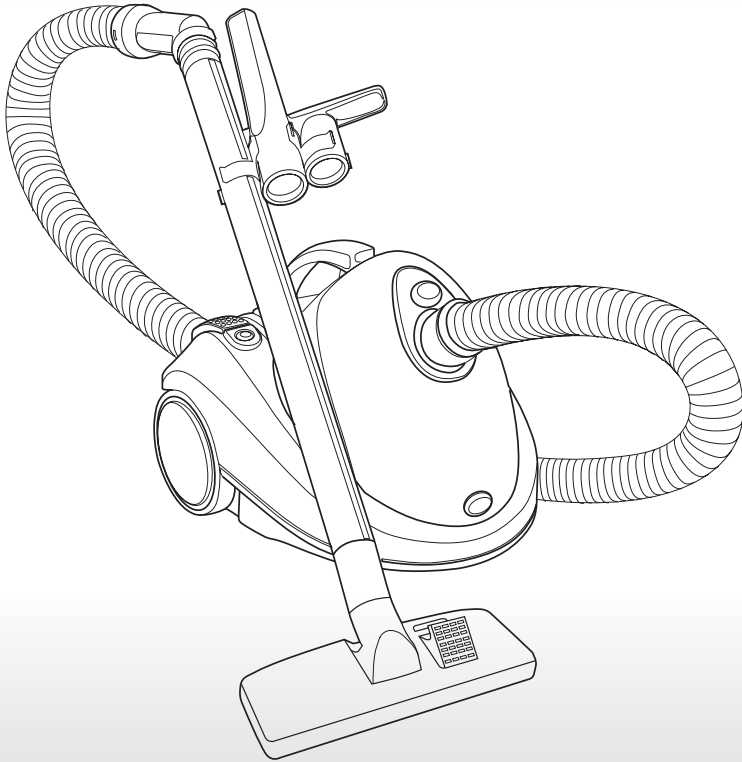

CE

Polti®

ESPAÑOL

LEYENDA

1. Interruptor general
2. Pulsador recogeclabe
3. Asa de transporte
4. Pulsador apertura vano alojamiento saco recogepolvo
5. Pulsador enganche saco recogepolvo
6. Tapa vano alojamiento saco recogepolvo
7. Saco recogepolvo
8. Cierre saco recogepolvo
9. Parrilla salida de aire
10. Filtro salida de aire
11. Porta accesorios
12. Toma cable alimentación red eléctrica
13. Filtro entrada de aire (Fig. 10)
14. Mosquetón para bandolera
15. Variador manual de aspiración

ACCESORIOS

- A. Tubos prolongación
- B. Boquilla Universal
- B1. Selector boquilla
- C. Tubo flexible
- D. Conexión
- E. Cepillo pequeño
- F. Lanza limpieza ángulos/escoba batidora
- H. Bandolera
- I. Porta-accesorios

POLTI S.p.A se reserva el derecho de introducir las modificaciones técnicas y constructivas que considere necesarias, sin obligación de preaviso.

Antes de utilizar AspiraPolti AS 400 recomendamos leer atentamente el presente manual de instrucciones.

USO CORRECTO DEL PRODUCTO

Este aparato está destinado a la utilización como aspirador de sólidos y polvo según la descripción e instrucciones indicadas en este manual.

PREPARACIÓN PARA LA UTILIZACIÓN

- Insertar la boca de aspiración del tubo flexible (C) en la conexión (D) (fig. 1) girándola hasta que enganche.
- Conectar los tubos de prolongación (A) e insertarlos al tubo flexible (C).
- Escoger el accesorio idóneo para el tipo de aspiración a realizar e insertarlo en el tubo telescópico.
- Desenrollar el cable de alimentación (fig. 2) tirando de la clavija (12) hacia Ud. y conectarlo a una toma de corriente idónea.
- Presionar el interruptor general (1) e iniciar la aspiración (fig. 3)

VARIADOR MANUAL DE ASPIRACIÓN (15)

Este elemento situado sobre la empuñadura permite el variar la fuerza de aspiración de acuerdo con la limpieza que se quiere efectuar o para intervenir rápidamente en el caso de una aspiración accidental (p.e. las cortinas). Se aconseja trabajar con el variador abierto cuando se aspire en cortinas, alfombras, sillones, etc.

Girar el variador hasta descubrir el agujero situado sobre el mango. Para aspirar de nuevo a la máxima potencia girar el anillo hasta cubrir nuevamente el agujero.

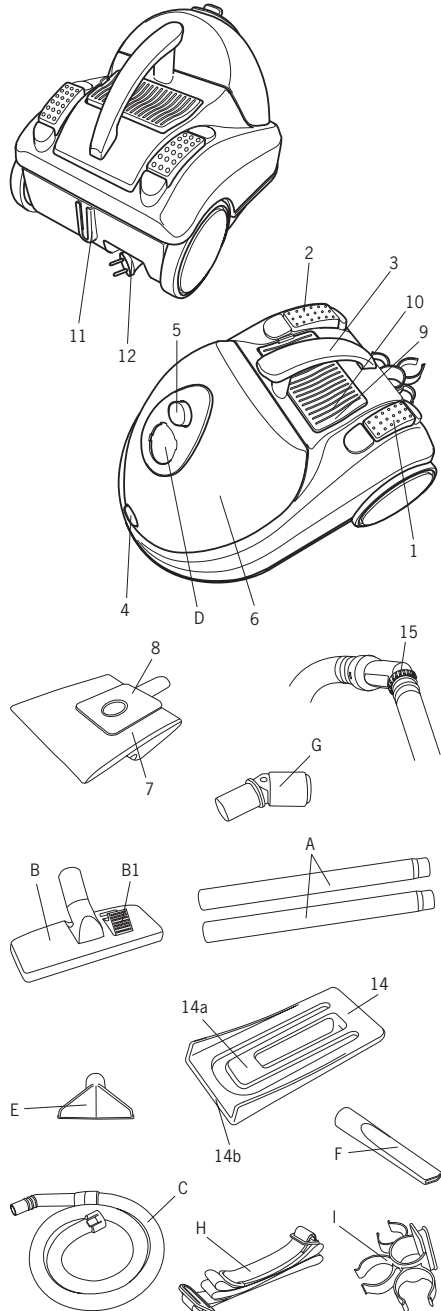

ESPAÑOL

RECOGECABLE AUTOMÁTICO

- Antes de recoger el aspirador después de utilizarlo, recoja el cable de alimentación presionando el pulsador (2) tal como se indica en la fig. 4 procurando acompañarlo durante la operación.

UTILIZACIÓN DE LA BANDOLERA

La utilización de la bandolera permite el limpiar fácilmente escaleras, cortinas y otros, disponiendo de las dos manos libres. Colocarse la bandolera como se indica en la fig. 5, esto evitará que la misma resbale de la espalda y así se elimina la posibilidad de caída de la máquina.

Levantar la máquina sujetándola establemente por el mango. Introducir la parte alta de la lengüeta (14 a) del mosquetón (14) de la bandolera en la guía del porta-accesorios situado en la parte trasera del aparato como se indica en la figura 6. Asegurarse de que desliza hasta hacer disparar el cierre de seguridad.

En este punto se puede comenzar a aspirar.

Nota: La posición de trabajo en que queda la máquina no dificultará su funcionamiento.

PARA QUITAR LA BANDOLERA

Asegurar la máquina sobre un plano de trabajo estable. Utilizando la cavidad prevista (14 b) levantar el cierre de seguridad del mosquetón y deslizar la bandolera hacia arriba.

MANTENIMIENTO GENERAL

Antes de cualquier operación de mantenimiento cerciorarse de que el cable de alimentación eléctrico no esté conectado a la red.

¡ **ATENCIÓN !** Presionar el pulsador (5) solo en caso de tener que sustituir el saco recogepolvo, procediendo tal como se indica en el párrafo - Sustitución del saco recogepolvo

SUSTITUCIÓN DEL SACO RECOGEPOLVO

El rendimiento del aparato está en función de nivel de llenado del saco recogepolvo. Cuando se advierta una sensible bajada en la potencia de aspiración es necesario proceder a la sustitución del saco recogepolvo.

Teniendo presionado el pulsador (4) levantar la tapa (6) como se indica en la fig. 7. Situarse sobre un cubo de basura, después presionar el pulsador (5); el saco recogepolvo, liberado de su alojamiento cierra saco, caerá en el cubo (fig. 8).

COLOCACIÓN DE UN NUEVO SACORECOGEPOLVO

Introducir el borde inferior del soporte de cartón del saco recogepolvo (7) en la guía y presionar, insertando el borde del soporte de cartón en las dos guías superiores.

Verificar que el agujero del saco coincida con el de la boca de aspiración del aparato (fig. 9).

Recolocar la tapa haciendo entrar primero los dos ganchos en las respectivas rendijas y presionando desde abajo hacia arriba (fig. 9 bis).

SUSTITUCIÓN DEL FILTRO DE ENTRADA DE AIRE DEL MOTOR (13)

Levantar la tapa tal como se ha indicado en "Sustitución del saco recogepolvo".

Extraer el filtro y sustituirlo por uno nuevo (fig. 10)

En el caso de que el filtro estuviese dañado o bien presentare laceraciones, proceder a su sustitución.

Nota: Recomendamos proceder a la sustitución del filtro cada 5 cambios del saco recogepolvo.

SUSTITUCIÓN DEL FILTRO DE SALIDA DE AIRE (10)

Empujar la lengüeta situada sobre la parrilla de salida de aire (9) y levantarla (fig. 11). Sacar el filtro y sustituirlo por uno nuevo (fig. 12).

Volver a colocar la parrilla de salida de aire.

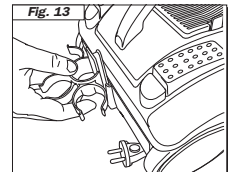
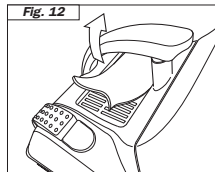
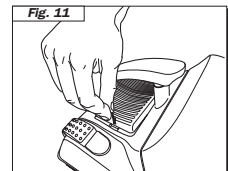
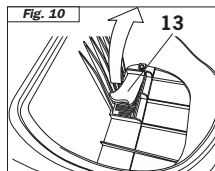
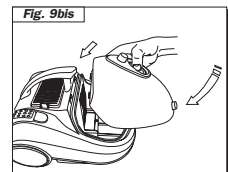
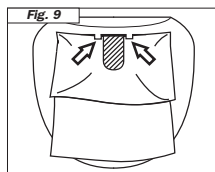
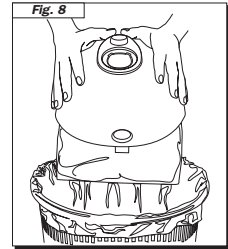
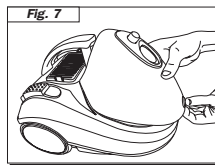
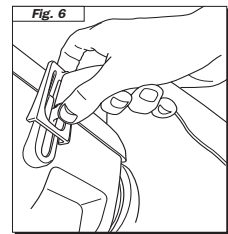
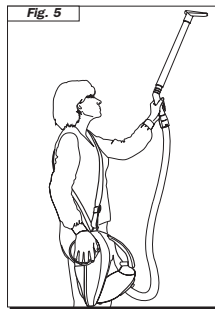
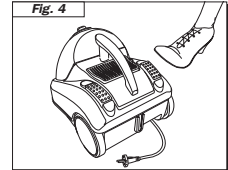
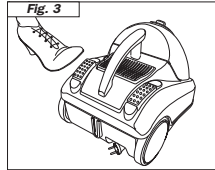
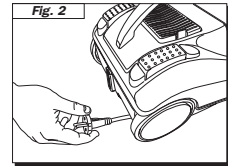
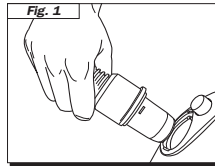

En el caso de que el filtro estuviese dañado o bien presentare laceraciones, proceder a su sustitución.

Nota: Recomendamos proceder a la sustitución del filtro cada 5 cambios del saco recogepolvo.

USO DEL PORTA-ACCESORIOS (I)

El porta-accesorios permite fijar los accesorios sobre el cuerpo del aparato o sobre la empuñadura.

Instalación sobre la empuñadura. Insertar uno de los anillos del porta-accesorios sobre la empuñadura. Repetir la misma operación para los accesorios que se deseen tener a mano. Reposición sobre el cuerpo del aparato. Hacer deslizar la acanaladura del porta-accesorios en la guía situada en la parte trasera del aparato tal como se indica en la fig. 13.

USO DE LA BOQUILLA UNIVERSAL (B)

Insertar la boquilla. Desplazando el selector situado sobre la boquilla (B1), haciendo presión con un pie, se puede cambiar la superficie aspirante sin tenerse que inclinar. La posición con las cerdas fuera es la indicada para todo tipo de pavimentos. La posición sin cerdas es la indicada para alfombras y moquetas.

INVESTIGACIÓN DE AVERIAS

Problema

- La potencia de aspiración se reduce

Causa

- Filtro de entrada de aire, boca, tubo flexible de aspiración o tubo telescópico de aspiración, están obturados.
- El saco recogepolvo ó el depósito de desperdicios están llenos.

Solución

- Limpiar el filtro y eliminar las eventuales obstrucciones de los conductos.
- Sustituir el saco recogepolvo ó vaciar el depósito de desperdicios.

Problema

- Salida de polvo al exterior cuando se aspira

Causa

- El tubo flexible de aspiración no está correctamente conectado
- Falta ó ha estado mal colocado el filtro de entrada de aire

Solución

- Conectar correctamente el tubo flexible de aspiración
- Colocar correctamente o cambiar el filtro de entrada de aire

ADVERTENCIAS

ATENCIÓN ! No utilizar el aparato sin haber leído antes las instrucciones de uso.

- En caso de avería o mal funcionamiento no intentar nunca desmontar el aparato. Dirigirse al Servicio Técnico Autorizado más cercano.
- El aparato no debe ser utilizado por niños o personas no adiestradas en su utilización.
- No utilizar nunca el aparato con las manos o los pies mojados o descalzo.
- Para no comprometer la seguridad del aparato utilizar sólo recambios y accesorios originales homologados por el fabricante.
- No utilizar el aparato si el cable de alimentación y otras partes importantes del aparato están dañadas.
- Si el cable de alimentación está dañado debe ser sustituido por el constructor o por su Servicio Técnico Autorizado, o por personal cualificado a fin de prevenir cualquier riesgo.
- No aspirar ácidos que se pueden causar serios daños a los materiales del aspirador y sobre todo no aspirar nunca líquidos ni productos explosivos, gas inflamable, gasolina, barnices, aceite combustible ó productos similares que en contacto con el aire aspirado puedan causar explosión.
- No utilizar nunca el aspirador al aire libre, o sobre superficies mojadas o para aspirar líquidos.
- No aspirar nunca objetos duros o cortantes, cenizas calientes, cigarrillos encendidos o similares.
- Está prohibido el uso del aparato en ambientes en los que exista peligro de explosiones o deflagraciones.
- No aspirar objetos en llamas o incandescentes.
- No sumergir nunca el aparato dentro del agua.

IMPORTANTE

- El aparato esta construido según las normas vigentes de reciclado. Se recomienda no tirar con los desperdicios domésticos los materiales de embalaje protectores, sino dirigirse a un Centro de selección.
- Los filtros y sacos recogepolvo están en venta en los Centros de Asistencia Técnica Autorizados y en los mejores establecimientos electrodomésticos.
- Recomendamos únicamente la utilización de recambios originales POLTI.
- **POLTI S.p.A. declina toda responsabilidad en caso de accidentes derivados de la utilización del AspiraPoliti AS 400 no conforme con las presentes instrucciones de uso.**