

MANUAL DE INSTRUCCIONES	ES
INSTRUCTION MANUAL	UK
MANUAL DE INSTRUÇÕES	PT

TS 138

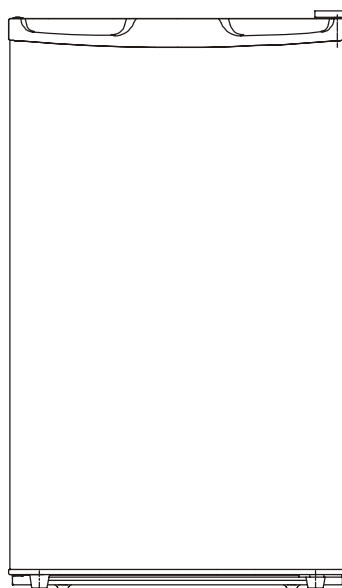

Estimado cliente,

Previamente a instalar su nuevo refrigerador/congelador por favor lea cuidadosamente las instrucciones de uso. Contienen información importante para un uso seguro, instalación y cuidado del electrodoméstico.

Por favor, conserve estas instrucciones de uso para un posible uso en el futuro. Ofrezca este libro de instrucciones a posibles futuros propietarios de este electrodoméstico.

*Algunos detalles importantes para su seguridad o para el adecuado funcionamiento del electrodoméstico están resaltados con un triángulo de advertencia y/o con palabras clave (**¡ATENCIÓN!**, **¡CUIDADO!**, **¡IMPORTANTE!**). Por favor, siga cuidadosamente lo descrito a continuación.*

Información adicional referente a funcionamiento y aplicaciones prácticas del electrodoméstico son reflejadas junto con la simbología descrita.

Consejos y notas sobre un uso económico y sonido ambiente del electrodoméstico están marcados con un trébol.

*Las instrucciones de uso contienen información relativa a la resolución por parte del usuario de posibles problemas del electrodoméstico en la sección **“Localización y resolución de problemas”**.*

Si las instrucciones no fueran suficientes, contacte con el Servicio de Asistencia Técnica de su zona.

Contenidos

- 1- Instrucciones de seguridad importantes
 - 1.1- Uso apropiado
 - 1.2- Antes de la conexión inicial
 - 1.3- Seguridad de los niños
 - 1.4- Funcionamiento diario
 - 1.5- En caso de mal funcionamiento
- 2- Retirada del embalaje de transporte
- 3- Instalación
 - 3.1- Lugar de instalación
 - 3.2- Su refrigerador necesita aire
 - 3.3- Cambio del sentido de apertura de la puerta del refrigerador
 - 3.4- Cambio del sentido de apertura de la puerta del congelador
- 4- Antes de la conexión inicial del electrodoméstico
- 5- Descripción del electrodoméstico
 - 5.1- Esquema del electrodoméstico
- 6- Conexión y regulación de temperatura
- 7- Accesorios interiores
 - 7.1- Estantes/bandejas metálicas de almacenamiento
 - 7.2- Correcto almacenamiento de alimentos
- 8- Congelado y conservación de alimentos congelados
- 9- Preparación de cubitos de hielo
- 10- Proceso de descongelación
 - 10.1- El frigorífico se descongela automáticamente
 - 10.2- Proceso de descongelación del congelador
- 11- Desconexión del electrodoméstico
 - 11.1- Si el electrodoméstico no va a ser utilizado en un largo período
- 12- Limpieza y cuidado del electrodoméstico
- 13- Consejos de ahorro energético
- 14- Localización y resolución de problemas
 - 14.1- Corrección de mal funcionamiento
- 15- Sustitución de la bombilla interior

- 16- Sonidos durante el funcionamiento
- 17- Regulaciones, Normativas y Directrices
- 18- Eliminación del electrodoméstico

1- Instrucciones de seguridad importantes

Estas advertencias son realizadas por su propia seguridad. Asegúrese de que las comprende completamente antes de instalar o utilizar el electrodoméstico. Su seguridad es de crucial importancia. Si no está seguro sobre el significado de alguna de estas advertencias, por favor, contacte con el Departamento de Atención al Cliente para solicitar asistencia.

1.1- Uso apropiado

El frigorífico está diseñado para ser utilizado en un uso doméstico. Es adecuado para el enfriamiento, congelado y almacenamiento de alimentos congelados, así como para hacer hielo. Si el electrodoméstico se destina a fines diferentes de los descritos en este libro de instrucciones o es utilizado incorrectamente, el fabricante no aceptará ninguna responsabilidad por posibles daños que pudieran producirse.

No se permiten alteraciones o cambios en el frigorífico por razones de seguridad. Si destina el frigorífico a un uso comercial o para propósitos diferentes del enfriamiento, congelado o almacenamiento de alimentos congelados, el fabricante no aceptará ninguna responsabilidad por posibles daños que pudieran producirse.

1.2- Antes de la conexión inicial

Asegúrese de que el electrodoméstico no pisa el cable eléctrico.

¡IMPORTANTE!

Si el cable eléctrico está dañado, debe ser sustituido por un Servicio de Asistencia Técnica autorizado o personal cualificado utilizando un cable especial del mismo tipo. Revise el electrodoméstico por si existen daños ocurridos durante el transporte. ¡Bajo ninguna circunstancia un electrodoméstico dañado ha de ser conectado a la red eléctrica! En caso de existir algún daño en el electrodoméstico, por favor contacte con su distribuidor.

¡ATENCIÓN!

Mantenga las rejillas de ventilación, en el propio electrodoméstico o en la estructura de encastre, libres de obstrucciones.

¡ATENCIÓN!

No utilice dispositivos mecánicos o de otro tipo para acelerar el proceso de descongelación diferentes de los estrictamente recomendados por el fabricante.

¡ATENCIÓN!

No dañe el circuito de refrigeración.

¡ATENCIÓN!

Este electrodoméstico no está previsto para ser utilizado por niños o personas enfermas a menos que estén debidamente supervisadas por otra persona responsable que se asegure de que pueden utilizar de un modo seguro el aparato.

Los niños han de estar supervisados en todo momento para asegurar que no juegan con el electrodoméstico.

¡ATENCIÓN!

Este electrodoméstico no está previsto para ser utilizado por personas (incluyendo niños) con sus capacidades psíquicas, sensoriales o mentales reducidas, o sin

experiencia o conocimientos, a menos que hayan sido supervisados o preparados por otra persona responsable de su seguridad para el uso del electrodoméstico.

Los niños han de estar supervisados en todo momento para asegurar que no juegan con el electrodoméstico.

¡ATENCIÓN!

Cuando proceda a la eliminación del electrodoméstico hágalo sólo a través de un centro de tratamiento de residuos autorizado. No exponga el electrodoméstico al fuego.

¡ATENCIÓN!

Si el cable eléctrico está dañado, debe ser reemplazado por un cable especial suministrado por el fabricante o un Servicio de Asistencia Técnica autorizado.

Refrigerante

El refrigerante está situado dentro del circuito de refrigeración del electrodoméstico.

Asegúrese de que ninguno de los componentes del circuito de refrigeración ha sido dañado durante el transporte e instalación del electrodoméstico.

Cerciórese de que ni durante el transporte ni durante la instalación del electrodoméstico el circuito de refrigeración ha sufrido ningún tipo de daño.

Si el circuito de refrigeración ha sido dañado:

- 1. evite llamas o fuentes de calor*
- 2. ventile a fondo la estancia en la que el electrodoméstico está situado*

1.3- Seguridad de los niños

Los componentes del embalaje (por ejemplo, envoltorios, poliestireno) pueden ser peligrosos para los niños.

¡Existe riesgo de asfixia! ¡Mantenga el material de embalaje siempre alejado del alcance de los niños!

Por favor, deje los antiguos electrodomésticos inutilizados antes de proceder a su desecho. Retire el enchufe, corte el cable de suministro eléctrico, destruya o retire muelles o pasadores si existen. Haciendo esto, se asegura de que los niños no podrán encerrarse dentro del electrodoméstico jugando (¡Existe riesgo de asfixia!) o estar expuestos a otro tipo de situaciones de peligro.

Frecuentemente los niños no son capaces de reconocer los riesgos asociados a los electrodomésticos. ¡Por ello es crucial que usted realice una adecuada supervisión y que nunca deje a los niños jugar con el electrodoméstico!

1.4- Funcionamiento diario

Los depósitos que contienen gases o líquidos inflamables pueden sufrir algún tipo de fuga a bajas temperaturas. ¡Existe riesgo de explosión!

Nunca almacene envases con materiales inflamables como botes de spray, cartuchos de relleno para extintores, etc. dentro del frigorífico o del congelador. Botellas y latas no deben ser colocadas en el congelador. Pueden reventar cuando el contenido se congele, ¡incluso bebidas con alto contenido en gas carbónico pueden explotar! Nunca almacene limonada, zumos, cerveza, vino, vino espumoso, etc. en el congelador.

No coloque helado o cubitos de hielo en la boca inmediatamente después de sacarlos del congelador. El hielo muy frío puede adherirse a los labios o a la lengua y producir una lesión.

No toque alimentos congelados con las manos mojadas. Sus manos podrían adherirse al alimento.

No maneje ningún tipo de aparato eléctrico dentro del frigorífico y/o del congelador (por ejemplo, heladeras eléctricas, batidoras, etc.).

Antes de limpiar el electrodoméstico, apáguelo y desenchúfelo siempre, o bien desconecte el interruptor diferencial general del circuito eléctrico.

Cuando desenchufe el electrodoméstico agarre siempre la clavija, nunca tire directamente del cable eléctrico.

1.5- En caso de mal funcionamiento

Si detecta un mal funcionamiento en el electrodoméstico, por favor, revise primero la sección de “Localización y resolución de problemas” en este libro de instrucciones. Si la información reflejada no le resultase útil, por favor, no lleve a cabo ningún tipo de reparación usted mismo.

Bajo ninguna circunstancia usted debe intentar reparar el electrodoméstico. Las reparaciones que son llevadas a cabo por personal inexperto pueden devenir en lesiones o averías serias. Contacte con el Servicio de Asistencia Técnica de su zona.

2- Retirada del embalaje de transporte

Tanto el electrodoméstico como los accesorios interiores están protegidos para su correcto transporte.

Retire las cintas adhesivas situadas a ambos lados de la puerta. En caso de que exista algún tipo de residuo de adhesivo sobre la puerta puede limpiarlo utilizando aguarrás.

Retire toda la cinta adhesiva y las piezas de embalaje del interior del electrodoméstico.

3- Instalación

3.1- Lugar de instalación

El electrodoméstico debe ser instalado en un lugar seco y suficientemente ventilado.

El consumo energético y la eficiencia de funcionamiento del electrodoméstico se ven afectados por la temperatura ambiente.

Por ello, el electrodoméstico no ha de ser expuesto a la luz solar directa.

No instale el electrodoméstico cerca de radiadores, cocinas u otras fuentes de calor.

Solo ha de ser instalado en un lugar en el la temperatura ambiental se corresponda con la clasificación climática del frigorífico, para la cual ha sido diseñado.

La clasificación climática está reflejada en la placa de serie, localizable en el interior del electrodoméstico en el lado izquierdo.

El electrodoméstico ha de ser instalado de modo que el enchufe eléctrico sea accesible.

La siguiente tabla refleja qué temperatura ambiente es adecuada para cada clasificación climática:

Clasificación climática	Apta para una temperatura ambiente de
SN	+10 a +32°C
N	+16 a +32°C
ST	+16 a +38°C
T	+16 a +43°C

Si el frigorífico está instalado cerca de otro refrigerador o congelador, se requiere una separación mínima de 5 cm por cada lado con el fin de prevenir la formación de condensación en el exterior del electrodoméstico.

3.2- Su frigorífico necesita aire

Para el correcto funcionamiento del electrodoméstico, éste ha de ser instalado en un lugar con ambiente seco, lejos de fuente de calor, como por ejemplo cocinas, radiadores, calderas y luz solar directa.

Debe asegurarse de que el aire circula libremente por la parte trasera y superior del frigorífico. Ha de existir un espacio mínimo de 100 mm entre la parte alta del frigorífico y cualquier saliente del mobiliario de cocina.

Si no fuera posible, como alternativa deje 50 mm entre la parte alta del frigorífico y cualquier saliente del mobiliario de cocina y 25 mm en cada lado del electrodoméstico.

3.3- Cambio del sentido de apertura de la puerta del refrigerador

El sentido de apertura de la puerta del frigorífico puede ser cambiado de apertura a derecha (de fábrica) a apertura a izquierda, si el lugar de instalación lo requiere.

¡ATENCIÓN!

Cuando cambie el sentido de apertura de la puerta del frigorífico, éste no ha de estar conectado a la red eléctrica. Desconecte el enchufe de la red de antemano.

1. *Incline el electrodoméstico ligeramente hacia atrás y apóyelo en esa posición de un modo seguro.*
2. *Afloje los tornillos de la bisagra inferior de la puerta y retire el soporte.*
3. *Abra ligeramente la puerta y desmóntela cuidadosamente empujándola hacia abajo.*
4. *Retire las cuatro tapas situadas en la parte superior y los 4 tornillos, y desmonte la tapa superior.*
5. *Afloje los tornillos de montaje de la base de la bisagra superior de la puerta y retire la pieza.*
6. *Fije la base de la bisagra superior en el lado opuesto utilizando los tornillos suministrados.*
7. *Encaje la puerta en el perno de la bisagra inferior y ciérrela.*
8. *Fije la base de la bisagra inferior en el lado opuesto utilizando los tornillos suministrados.*
9. *Fije la tapa superior utilizando los 4 tornillos y finalmente coloque las 4 tapas.*

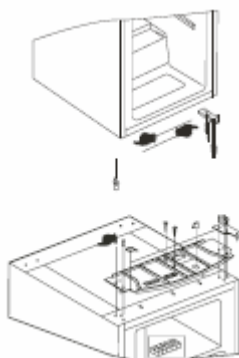

3.4- Cambio del sentido de apertura de la puerta del congelador

1. *Abra ligeramente la puerta del congelador.*
2. *Utilice un destornillador pequeño para presionar el resorte situado en la pieza inferior de apertura levemente hacia arriba.*
3. *Retire completamente la puerta.*
4. *Coloque la cubierta "M" en el lado opuesto.*
5. *Posicione la puerta del congelador a 180° y encaje la pieza inferior de apertura en su posición en la puerta del congelador.*

6. *Encaje la parte alta de la puerta del congelador en la pieza superior de apertura y al mismo tiempo inserte la pieza inferior de apertura en el hueco cuadrado existente en el congelador.*
7. *Realizando suaves ajustes arriba y abajo en la puerta del congelador el encaje será más sencillo.*

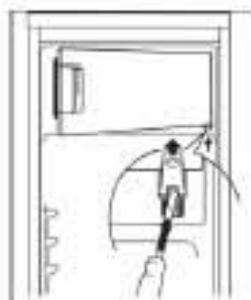

4- Antes de la conexión inicial del electrodoméstico

Por favor, limpie adecuadamente el interior del electrodoméstico y todos los accesorios antes de proceder a la conexión inicial (vea la sección "Limpieza y cuidado del electrodoméstico").

5- Descripción del electrodoméstico

5.1- Esquema del electrodoméstico

- 1- *Compartimentos con tapa para mantequilla/queso y hueveras.*
- 2- *Compartimento de almacenaje en la puerta.*
- 3- *Estante para botellas.*
- 4- *Cajón para vegetales.*
- 5- *Bandejas de almacenaje.*
- 6- *Regulador de temperatura.*
- 7- *Congelador.*
- 8- *Placa de características.*

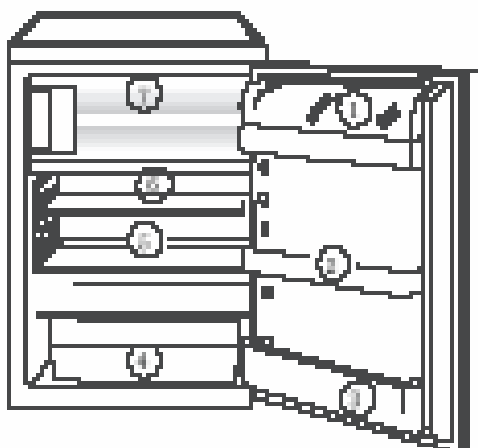

6- Conexión y regulación de temperatura

Conecte el enchufe a la red eléctrica en una base equipada con toma de tierra.

Cuando la puerta del frigorífico está abierta, la luz interna está encendida.

El selector de temperatura está situado en el lado derecho del interior del frigorífico.

La selección "0" es la posición de apagado.

Girando la rueda en el sentido de las agujas del reloj, la selección "1" conecta el sistema de refrigeración automáticamente en el nivel de temperatura más elevado.

La selección "7" es la asociada a la menor temperatura alcanzable dentro del frigorífico.

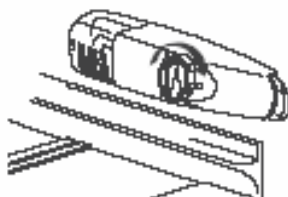

Sitúe el regulador de temperatura en posiciones superiores (más frío) o inferiores (menos frío) en función de sus necesidades.

Los niveles de temperatura en el frigorífico y el congelador no pueden ser regulados independientemente.

A una baja temperatura ambiente de 16°C, la selección "1" debería ser la adecuada.

A temperaturas ambiente de 25°C, recomendamos seleccionar la posición "2".

Si se necesita una temperatura menor, seleccione las posiciones "3" o "4". En esta posición, el proceso de congelación del alimento fresco se desarrollará con total confianza y la temperatura de conservación de -12°C se mantendrá dentro del congelador.

Si desea refrigerar alimentos frescos de un modo rápido, seleccione la posición "7", asegurándose de que la temperatura de la zona de refrigeración no baja de 0°C. Tras esto, debería volver a posicionar el regulador de temperatura en las selecciones "3" o "4".

¡IMPORTANTE!

En caso de altas temperaturas de ambiente (por ejemplo, en verano) y una posición de elevado frío en el regulador de temperatura (posiciones "6" a "7") puede provocar que el compresor de gas funcione continuamente. La razón se basa en que si la temperatura de ambiente es alta, el compresor de gas debe funcionar continuamente para mantener el nivel bajo de temperatura en el interior del frigorífico.

En esta situación, el frigorífico no será capaz de descongelar debido a que el sistema automático de descongelación está operativo si el compresor está inactivo (vea la sección "Proceso de descongelación"). El resultado de esta situación es la creación de una fina capa de hielo en la pared trasera del frigorífico.

Si esto sucede, gire el regulador de temperatura hacia una posición de más calor (posiciones "3" a "4". Así, el compresor de gas se podrá conectar y desconectar automáticamente con normalidad y el proceso de descongelación automático se podrá reiniciar.

7- Accesorios interiores

7.1- Estantes/bandejas metálicas de almacenamiento

Diversos estantes de almacenamiento de cristal o plástico y bandejas metálicas están incluidos con el electrodoméstico, siendo posible que diferentes modelos presenten diferentes combinaciones.

Le aconsejamos situar una de las bandejas de cristal de tamaño completo en la guía más baja, sobre el cajón destinado a contener frutas y vegetales, y manténgala en esta posición.

La altura de las bandejas de almacenaje puede ser ajustada. Para ello, tire de la bandeja hacia fuera hasta que pueda moverse arriba y abajo y retírela.

Por favor, realice la misma operación a la inversa para reposicionar la bandeja a una diferente altura.

7.2- Correcto almacenamiento de alimentos

1. Mantequilla y queso.
2. Conservas y confituras.
3. Bebidas.
4. Queso, fruta y vegetales.
5. Carne, salami, fiambres y productos lácteos.
6. Platos preparados, pasteles, conservas y confituras.
7. Alimentos congelados y helados.

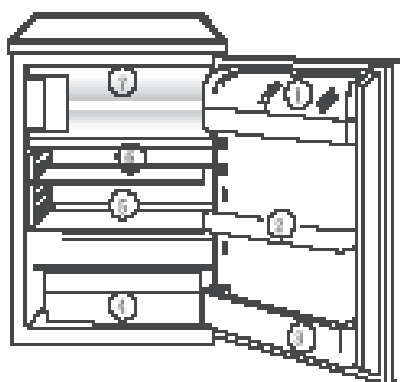

CONSEJO

Los alimentos dentro del frigorífico deben estar siempre cubiertos o empaquetados para evitar que se sequen o que se contaminen con otros alimentos.

Los siguientes materiales son adecuados para empaquetar alimentos:

- bolsas herméticas y film de polietileno
- envases de plástico con tapa
- fundas plásticas especiales con cierre elástico

- *papel de aluminio*

8- Congelado y conservación de alimentos congelados

El congelador está diseñado para congelar y almacenar alimentos.

¡IMPORTANTE!

La temperatura en el congelador debe ser de -12°C o menor antes de congelar alimentos o almacenar alimentos previamente congelados.

No congele piezas demasiado grandes de alimentos de una sola vez (máximo 1 kg cada 24 horas). La calidad del alimento se mantiene mejor si es congelado su interior lo antes posible.

Deje que los alimentos calientes se enfríen completamente antes de congelarlos. El calor puede causar un aumento de la formación de hielo e incrementar el consumo de electricidad.

Por favor, tenga en cuenta los tiempos máximos de almacenaje de alimentos congelados especificados por el fabricante.

Los alimentos que han sido descongelados que no han sido posteriormente procesados (cocinados) no han de ser congelados una segunda vez bajo ninguna circunstancia.

Envases que contengan gases o líquidos inflamables pueden sufrir algún tipo de fuga a bajas temperaturas. ¡Existe riesgo de explosión! Nunca almacene envases con materiales inflamables como botes de spray, cartuchos de relleno para extintores, etc. dentro del congelador.

Botellas y latas no deben ser colocadas en el congelador. Pueden reventar cuando su contenido se congele. ¡Bebidas con alto contenido en gas carbónico pueden incluso explotar! Nunca almacene limonada, jugos, cerveza, vino, vino espumoso, etc. en el congelador.

Todos los alimentos deben ser empaquetados al vacío antes de congelarlos, de este modo no se secarán ni perderán su sabor ni se traspasarán sabores de unos alimentos a otros.

¡CUIDADO!

No toque los alimentos congelados con las manos mojadas. Sus manos pueden adherirse al alimento congelado y provocar abrasiones en su piel.

Sítúe los alimentos empaquetados en la base del congelador.

Los alimentos no congelados no deben estar en contacto con alimentos ya congelados, ya que los alimentos congelados pueden empezar a descongelarse.

CONSEJO

Los siguientes materiales son adecuados para empaquetar alimentos:

- *bolsas de congelado y film de polietileno*
- *envases especiales para congelados*
- *papel de aluminio extrafino*

Los siguientes materiales son adecuados para cerrar bolsas y films:

- *pinzas plásticas*
- *gomas elásticas de caucho*
- *cinta adhesiva*

Extraiga el aire de la bolsa de congelado antes de cerrarla. El aire ayuda a que el alimento congelado se seque antes.

Haga paquetes planos porque se congelan antes.

No rellene los envases para congelados hasta el borde con líquidos o cremas porque los líquidos se expanden durante el congelado.

9- Preparación de cubitos de hielo

Rellene la cubitera $\frac{3}{4}$ de su capacidad con agua fría, colóquela en el congelador y deje que se congele.

Para sacar los cubitos de hielo, curve ligeramente la cubitera o sitúela bajo agua corriente durante unos segundos.

¡IMPORTANTE!

Nunca intente quitar un cubito de hielo adherido al interior del congelador utilizando objetos puntiagudos o afilados, puede dañar el circuito de refrigeración. Utilice para ello la espátula plástica.

10- Proceso de descongelación

10.1- El frigorífico se descongela automáticamente

La parte trasera del frigorífico se cubre de escarcha cuando el compresor está funcionando, y se descongela cuando el compresor está inactivo. El agua procedente del hielo descongelado se evapora por sí solo.

10.2- Proceso de descongelación del congelador

Durante su uso y cuando la puerta del congelador esté abierta, la humedad se deposita en el congelador a modo de escarcha. Retire esta escarcha de vez en cuando utilizando la espátula plástica blanda. Bajo ninguna circunstancia utilice objetos duros o puntiagudos para retirar la escarcha.

El congelador debe ser descongelado siempre que la capa de escarcha alcance un grosor de aproximadamente 4 mm, o por lo menos, una vez al año. Un buen momento para descongelar es cuando el electrodoméstico está vacío o contiene pocos alimentos.

¡ATENCIÓN!

No utilice aparatos eléctricos de generación de calor u otros medios mecánicos o artificiales para acelerar el proceso de descongelación, con excepción de los reflejados en este libro de instrucciones.

No utilice sprays para descongelar, pueden ser peligrosos para su salud y/o contener sustancias que dañen las superficies plásticas.

¡CUIDADO!

No toque los alimentos congelados con las manos mojadas. Sus manos pueden adherirse al alimento congelado y provocar abrasiones en su piel.

Retire el alimento congelado, enróllelo en varias capas de papel de periódico y almacénelo, cubierto, en un lugar frío.

Apague el electrodoméstico y desenchúfelo, o desconecte el interruptor diferencial general del circuito eléctrico.

Retire el tapón de la salida de agua procedente de la descongelación y coloque un recipiente debajo para recoger dicha agua mientras se lleva a cabo el proceso.

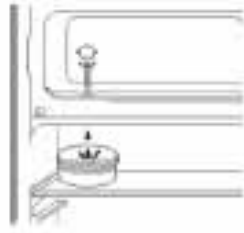

CONSEJO

Puede acelerar el proceso de descongelación en el congelador y cerrar las puertas. Retire las piezas de hielo que se desprendan antes de que se descongelen completamente.

Tras finalizar el descongelado, limpie minuciosamente el congelador (vea la sección "Limpieza y cuidado del electrodoméstico").

11- Desconexión del electrodoméstico

Para apagar el electrodoméstico sitúe el regulador de temperatura en la posición "0".

11.1- Si el electrodoméstico no va a ser utilizado en un largo período

- 1. Retire todos los productos refrigerados.*
- 2. Apague el electrodoméstico situando el regulador de temperatura en la posición "0".*
- 3. Desconecte el enchufe de la red o el interruptor diferencial general del circuito eléctrico.*
- 4. Limpie minuciosamente el electrodoméstico (vea la sección "Limpieza y cuidado del electrodoméstico").*
- 5. Deje la puerta del frigorífico abierta para evitar que se produzcan olores.*

12- Limpieza y cuidado del electrodoméstico

Por razones de higiene, el interior del electrodoméstico, incluyendo los accesorios, deben ser limpiados con regularidad.

¡ATENCIÓN!

El electrodoméstico no ha de estar conectado a la red eléctrica durante el proceso de limpieza. ¡Existe riesgo de descarga eléctrica! Antes de iniciar la limpieza apague el electrodoméstico y desconecte el enchufe de la red eléctrica, o desconecte el interruptor diferencial general del circuito eléctrico.

Nunca limpie el electrodoméstico con un aparato de limpieza que utilice vapor. La humedad podría acumularse en los componentes eléctricos. ¡Existe riesgo de descarga eléctrica!

El vapor caliente puede deteriorar partes plásticas del electrodoméstico.

El electrodoméstico ha de estar completamente seco antes de volver a ponerlo en servicio.

¡IMPORTANTE!

Los aceites esenciales y disolventes orgánicos como por ejemplo zumo de limón o extracto de corteza de naranja, ácido butírico o productos de limpieza que contengan ácido acético, pueden atacar las partes plásticas.

No permita que estas sustancias entren en contacto con ninguna parte del electrodoméstico.

No utilice productos de limpieza abrasivos.

Retire los alimentos congelados y los alimentos del frigorífico. Envuelva los alimentos congelados en varias capas de papel de periódico. Almacénelos en un lugar frío, convenientemente cubiertos.

Descongele el congelador antes de proceder a su limpieza (vea la sección “Proceso de descongelación del congelador”).

Apague el electrodoméstico y desconecte el enchufe de la red eléctrica, o desconecte el interruptor diferencial general del circuito eléctrico.

Limpie el electrodoméstico y los accesorios interiores utilizando un paño y agua tibia.

Puede utilizar asimismo detergentes para lavar platos existentes en el mercado.

Tras la limpieza pase un paño humedecido con agua limpia y finalmente seque completamente el electrodoméstico.

La acumulación de polvo en el condensador incrementa el consumo de energía.

Por ello, limpie cuidadosamente el condensador en la parte trasera del electrodoméstico una vez al año con un cepillo suave o un aspirador.

Revise el desagüe situado en la parte trasera interior del frigorífico manténgalo siempre limpio.

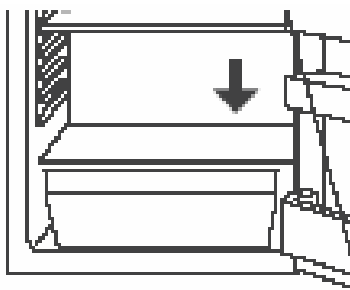

Una vez que todo el electrodoméstico esté completamente seco puede ponerlo de nuevo en servicio.

13- Consejos de ahorro energético

No instale el electrodoméstico cerca de cocinas, radiadores u otra fuente de calor. Altas temperaturas ambientales conllevan un funcionamiento más largo y frecuente del compresor.

Asegúrese de que existe suficiente circulación de aire y expulsión de aire en la base y en la parte trasera del electrodoméstico. En ningún caso cubra las rejillas de ventilación.

No introduzca alimentos calientes dentro del frigorífico. Deje que se enfríen antes.

La puerta del electrodoméstico ha de estar abierta el mínimo tiempo necesario.

Coloque los alimentos congelados en el frigorífico para proceder a su descongelación. El propio frío acumulado por el alimento congelado será utilizado para enfriar el frigorífico.

Mantenga en todo momento el condensador de emisión de calor y la parrilla metálica de la parte trasera del electrodoméstico perfectamente limpios.

14- Localización y resolución de problemas

14.1- Corrección de mal funcionamiento

Los siguientes repuestos pueden ser solicitados por su Servicio de Asistencia Técnica local. Usted mismo puede reponer estos elementos sin necesitar para ello una preparación especial:

1. compartimento para mantequilla/queso
2. hueveras
3. compartimentos de la puerta
4. cajones para frutas y vegetales

5. bandejas

Un mal funcionamiento puede ser debido a un fallo menor que usted mismo puede solucionar simplemente siguiendo estas sencillas instrucciones. No lleve a cabo ningún tipo de reparación adicional en el electrodoméstico si la información suministrada no resuelve su caso específico.

¡IMPORTANTE!

Las reparaciones en frigoríficos/congeladores han de ser desarrolladas por ingenieros debidamente cualificados.

Toda reparación realizada de modo inadecuado puede ocasionar riesgos serios para el usuario.

Si su electrodoméstico necesita ser reparado, por favor contacte con su distribuidor o con su Servicio de Asistencia Técnica local.

Fallo detectado	Posible causa	Solución
El electrodoméstico no funciona	El electrodoméstico no está conectado	Encienda el electrodoméstico
	El enchufe no está conectado o está flojo	Conecte correctamente el enchufe a la red eléctrica
	El fusible se ha fundido o está defectuoso	Revise el fusible, y sustitúyalo si es necesario
	La toma de corriente está defectuosa	Fallos ocasionados por la red eléctrica han de ser reparados por un electricista
El electrodoméstico enfría demasiado	La temperatura seleccionada es demasiado baja	Seleccione en el regulador de temperatura una posición de más calor
Los alimentos están demasiado calientes	La temperatura seleccionada es demasiado alta	Revise la sección "Antes de la conexión inicial del electrodoméstico"
	La puerta del frigorífico ha estado abierta demasiado tiempo	Mantenga la puerta abierta del frigorífico el mínimo tiempo posible
	Una importante cantidad de alimento caliente se ha colocado en el electrodoméstico en las últimas 24 horas	Seleccione en el regulador de temperatura una posición de más frío de modo temporal
	El electrodoméstico está próximo a una fuente de calor	Revise la sección "Lugar de instalación"
La luz interior no funciona	La bombilla interior está defectuosa o fundida	Revise la sección "Sustitución de la bombilla interior"
Elevada creación de escarcha, posiblemente también en la junta de la puerta	La junta de la puerta no hermética (posiblemente tras cambiar el sentido de apertura)	Con cuidado caliente las zonas de la junta de la puerta que presentan fugas utilizando un secador de pelo (en una posición de aire frío). Al mismo tiempo moldee la junta de la puerta con la mano hasta que esté correctamente.
Ruidos inusuales	El electrodoméstico no está nivelado	Reajuste la altura de las patas del electrodoméstico
	El electrodoméstico está en contacto con la pared u otros objetos	Desplace el electrodoméstico ligeramente

	<i>Algún componente, por ejemplo una tubería, en la parte trasera del electrodoméstico está en contacto con otra parte del mismo o con la pared</i>	<i>Si es necesario, doble con cuidado el componente en cuestión para separarlo y evitar el contacto.</i>
<i>El compresor no arranca inmediatamente tras cambiar el selector de temperatura</i>	<i>Esto es normal, no se un fallo</i>	<i>El compresor comienza a funcionar tras un corto período de tiempo</i>
<i>Hay agua en el suelo o en las bandejas interiores</i>	<i>La salida del desagüe está bloqueada</i>	<i>Vea la sección “Limpieza y cuidado del electrodoméstico”</i>

15- Sustitución de la bombilla interior

¡ATENCIÓN!

¡Existe riesgo de descarga eléctrica! Antes de proceder a la sustitución de la bombilla, apague el electrodoméstico y desconecte el enchufe de la red, o desconecte el interruptor diferencial general del circuito eléctrico.

Los datos técnicos de la bombilla suministrada de fábrica son 220~240 V, máx. 15 W.

Para apagar el electrodoméstico posicione el regulador de temperatura en “0”.

Retire el enchufe de la red eléctrica.

Para cambiar la bombilla:

- 1. Retire el tornillo de la carcasa de la bombilla y deslice la tapa hacia atrás.*
- 2. Sustituya la bombilla defectuosa.*
- 3. Vuelva a colocar la carcasa de la bombilla y ajuste el tornillo de fijación.*
- 4. Ponga el frigorífico en funcionamiento de nuevo.*

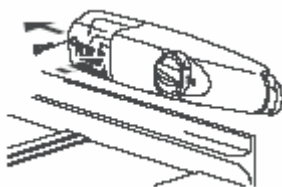

16- Sonidos durante el funcionamiento

Los siguientes sonidos reflejan características propias del electrodoméstico:

- 1. Click: cada vez que el compresor se conecte o desconecte puede oírse un click.*
- 2. Murmullo: tan pronto el compresor entre en funcionamiento puede oírse un murmullo.*
- 3. Burbujeo: cuando el refrigerante fluye en tubos estrechos puede oírse un burbujeo.*
- 4. Chapoteo: incluso cuando el compresor se ha detenido puede oírse un sonido similar a un chapoteo durante un rato.*

17- Regulaciones, Normativas y Directrices

Este electrodoméstico está de acuerdo con las siguientes directrices de la UE:

- 06/95/EEC, Directiva Europea de Baja Tensión.*
- 89/336/EEC, Directiva Europea sobre Compatibilidad Electromagnética*

18- Eliminación del electrodoméstico

Está completamente prohibido eliminar este electrodoméstico a través de los residuos domésticos.

Para su eliminación existen varias posibilidades:

- 1. Su Autoridad Local ha establecido puntos de recogida en los que los residuos electrónicos pueden ser eliminados sin cargo para el usuario.*
- 2. El fabricante puede recoger el viejo electrodoméstico para su eliminación sin cargo para el usuario.*
- 3. En base a que los antiguos productos contienen materiales valiosos, pueden ser vendidos para chatarra.*

La eliminación indiscriminada de residuos en bosques y campos pone en peligro su salud por cuanto sustancias peligrosas pueden filtrarse a las aguas subterráneas y llegar al circuito alimentario.



Significado del símbolo de un contenedor con una cruz: *no deseché aparatos eléctricos como un residuo común, utilice para ello los puntos de recogida selectiva establecidos. Contacte con su gobierno local para solicitar información sobre la red de puntos de recogida selectiva disponibles.*

Si los aparatos eléctricos son desechados en vertederos existe riesgo de que sustancias peligrosas entren en contacto con aguas subterráneas y llegar al circuito alimentario, dañando su salud y bienestar.

La existencia de este símbolo en el producto o en libro de instrucciones significa que su equipo eléctrico y electrónico debe ser desechado al final de su vida útil separadamente de sus residuos domésticos. Existen puntos de recogida selectiva para el reciclado en la UE. Para más información, por favor contacte con su gobierno local o con el distribuidor donde ha adquirido el producto.

Dear customer,

Before placing your new refrigerator/freezer into operation please read these operating instructions carefully. They contain important information for safe use, for installation and for care of the appliance.

Please keep these operating instructions for future reference. Pass them on to possible new owners of the appliance.

Notes which are important for your safety or for the proper functioning of the appliance are stressed with a warning triangle and/ or with signal words (**Warning!**, **Caution!**, **Important!!**). Please observe the following carefully.

Supplementary information regarding operation and practical applications of the appliance appear after this symbol.

Tips and notes concerning economical and environmentally sound use of the appliance are marked with the cloverleaf.

The operating instructions contain instructions for the correction of possible malfunctions by the user in the section "Trouble shooting".

If these instructions should not be sufficient, contact your local Service Force Centre.

Printed on paper manufactured with environmentally sound processes he who thinks ecologically acts accordingly...

Contents

- 18. Important Safety Instruction
- 20. Remove transport packaging
- 21. Installation
- 21. Installation Location
- 21. Your refrigerator needs air
- 21. Reversing the door
- 22. Changing over the freezer compartment door
- 23. Prior to Initial Start up
- 23. Description of the appliance
- 23. View of the appliance
- 23. Starting up and temperature regulation
- 24. Interior Accessories
- 24. Storage shelves/wire trays
- 25. Correct storage
- 25. Freezing and storing frozen food
- 26. Preparation of Ice Cubes
- 27. Defrosting
- 27. The fridge defrosts automatically
- 27. Defrosting the freezer compartment
- 28. Switching off the appliance
- 28. Cleaning and Care
- 29. Energy Saving Tips
- 29. Trouble shooting
- 29. Correcting Malfunctions
- 31. Changing the light bulb
- 31. Noises during Operation

Important Safety Instructions

These warnings are provided in the interests of your safety. Ensure you fully understand them before installing or using the appliance. Your safety is of paramount importance. If you are unsure about the meaning of these warnings contact the Customer Care Department for assistance.

Intended use

The refrigerator is intended for use in the home. It is suitable for the cooling, freezing and storing of frozen food, as well as for making ice. If the appliance is used for purposes other than those intended or used incorrectly, no liability can be accepted by the manufacturer for any damage that may be caused.

Alterations or changes to the refrigerator are not permitted for reasons of safety. If you use the refrigerator in a commercial application or for purposes other than the cooling, freezing or frozen storage of foods, the manufacturer accepts no liability for any damages which may occur.

Prior to initial start-up

Ensure that the appliance does not stand on the electrical supply cable.

Important:

If the supply cable is damaged, it must be replaced by authorized service or qualified personnel using a special cable of the same type. Check the appliance for transport damage. Under no circumstance should a damaged appliance be plugged in! In the event of damage, please contact your supplier.

WARNING-Keep ventilation openings, in the appliance enclosure or in the build-in structure, clear of obstruction.

WARNING-Do not use mechanical devices or other means to accelerate the defrosting process, other than those recommended by the manufacturer.

WARNING-Do not damage the refrigerant circuit.

WARNING- This appliance is not intended for use by young children or infirm persons unless they have been adequately supervised by a responsible person to ensure that they can use the appliance safely . Young children should be supervised to ensure that they do not play with the appliance.

WARNING—This appliance is not intended for use by persons (including children) with reduced physical, sensory or mental capabilities, or lack of experience and knowledge, unless they have been given supervision or instruction concerning use of the appliance by a person responsible for their safety. Children should be supervised to ensure that they do not play with the appliance.

WARNING—When disposing of the appliance do so only at an authorized waste disposal centre. Do not expose to flame.

WARNING—if the supply cord is damaged, it must be replaced by a special cord or assembly available from the manufacturer or its service agent.

Refrigerant

Refrigerant gas is contained within the refrigerant circuit of the appliance. Ensure that none of the components of the refrigerant circuit becomes damaged during transportation and installation.

During transportation and installation of the appliance, be certain that none of the components of the refrigerant circuit become damaged. If the refrigerant circuit should become damaged:

- avoid open flames and sources of ignition;
- thoroughly ventilate the room in which the appliance is situated.

Safety of children

Packaging (e.g. wraps, polystyrene) can be dangerous for children. There is a risk of suffocation! Keep packaging material away from children! Please make old appliances unusable prior to disposal. Pull out the mains plug, cut off the mains cable, break or remove spring or bolt catches, if fitted. By doing this you ensure that children cannot lock themselves in the appliance when playing (there is risk of suffocation!) or get themselves into other dangerous situations.

Often children cannot recognize the hazards present in household appliances. It is therefore important that you ensure adequate supervision and never let children play with the appliance!

Daily Operation

Containers with flammable gases or liquids can leak at low temperatures. There is a risk of an explosion! Do not store any containers with flammable materials such as spray cans, fire extinguisher refill cartridges etc in the refrigerator and/or freezer.

Bottles and cans must not be placed in the freezer compartment. They can burst when the contents freeze, high carbonate content drinks can even explode! Never store lemonade, juices, beer, wine, sparkling wine etc. in the freezer compartment.

Do not put ice cream or ice cubes in the mouth immediately after removal from the freezer compartment. Very cold ice can freeze to the lips or tongue and cause injury.

Do not touch frozen food with wet hands. Your hands could freeze to the food.

Do not operate any electrical appliances in the refrigerator and/or freezer (e.g. electric ice cream makers, mixers etc.).

Before cleaning the appliance, always switch off the appliance and unplug it, or pull the house fuse or switch off the circuit breaker.

When unplugging always pull the plug from the mains socket, do not pull on the cable.

In case of malfunction

If a malfunction occurs on the appliance, please look first in the @Trouble shooting. @ section of these instructions. If the information given there does not help, please do not perform any further repairs yourself.

Under no circumstance should you attempt to repair the appliance yourself. Repairs carried out by inexperienced persons may cause injury or serious malfunctioning. Contact your local Service Force Centre.

Remove transport packaging

The appliance and the interior fittings are protected for transport.

Pull off the adhesive tape on the left and right side of the door. You can remove any remnants of adhesive using white spirit.

Remove all adhesive tape and packing pieces from the interior of the appliance.

Installation

Installation Location

The appliance should be set up in a well-ventilated, dry room. Energy use and efficient performance of the appliance is affected by the ambient temperature.

The appliance should therefore not be exposed to direct sunlight; Do not be installed next to radiators, cookers or other sources of heat; only be installed at a location whose ambient temperature corresponds to the climate classification, for which the appliance is designed. The climate classification can be found on the serial plate, which is located at the left on the inside of the appliance.

The appliance must be positioned so that the plug is accessible. The following table shows which ambient temperature is correct for each climate classification:

Climate classification	For an ambient temperature
SN	+10 to +32°C
N	+16 to +32°C
ST	+16 to +38°C
T	+16 to +43°C

If the refrigeration appliance is installed next to another refrigerator or freezer a clearance of 5 cm at the sides is required, in order to prevent the formation of condensation on the outside of the appliance.

Your refrigerator needs air .

For correct operation this appliance must be located in a dry atmosphere, away from heat sources, e.g. cookers, radiators, boilers and direct sunlight.

You should also ensure that air can circulate freely around the back and the top of the cabinet. There should be 100mm between the top of the cabinet and any overhanging kitchen furniture.

Alternatively allow 50mm between the top of the cabinet and any overhanging kitchen furniture and a gap of 25mm on either side of the appliance.

Reversing the door

The side at which the door opens can be changed from the right side(as supplied) to the left side, if the installation site requires.

Warning!

When changing the side at which the door opens, the appliance must not be connected to the mains. Remove plug from the mains beforehand.

1. Tilt the appliance slightly towards the rear and prop it securely.
2. Unscrew the door hinge screws and remove the hinge pin bracket .
3. Open the door a little way and take it out downwards.
4. Unscrew the upper pin and screw it into place on the opposite side.
5. Fit the door into the upper pin and close it.
6. Screw the hinge pin bracket securely into place on the opposite side using the screws .

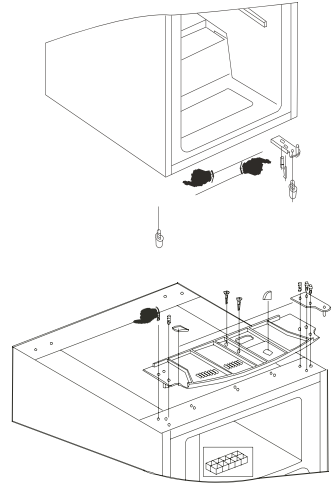

Changing over the freezer compartment door

Open the freezer compartment door a little way. Using a small screwdriver, press the spring in the opening of the lower door bearing slightly upwards and take the door bearing out complete with the door.

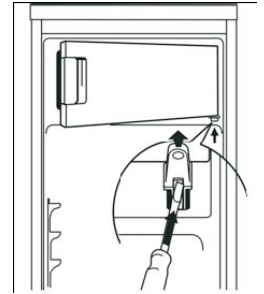

Position the covering cap (M) on the opposite side.

Turn the freezer compartment door through 180 and fit the lower door bearing into the lower bearing cavity of the freezer compartment door.

Lift the freezer compartment door a little way upwards, fit it into the upper door bearing, and at the same time insert the lower door bearing into the square hole.

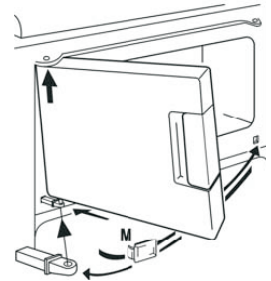

Small upward and downward adjustments of the freezer compartment door will make fitting easier.

Prior to Initial Start-up

Please clean the appliance interior and all accessories prior to initial start-up (see section: cleaning and Care).

Description of the appliance

View of the appliance

- 1.Butter/cheese compartments with flap and egg storage insert
- 2.Door storage compartment
- 3.Bottle shelf
- 4.Vegetable drawers
- 5.Storage shelves
- 6.Temperature regulator
- 7.Freezer compartment
- 8.Rating plate

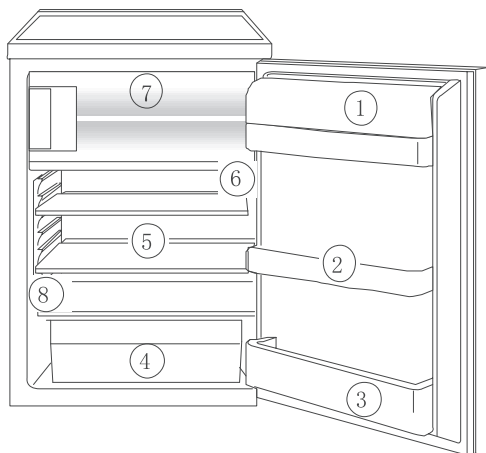

Starting up and temperature regulation

Insert the plug of the connection lead into the plug socket with protective earth contact. When the refrigerator compartment door is opened, the internal lighting is switched on.

The temperature selector knob is located on the RH side of the refrigerator compartment.

Setting "0" means: Off.

Turning clockwise in direction "1" Refrigerating unit on, the latter then operating automatically.

Setting "1" means:

Highest temperature, warmest setting.

Setting "7"(end-stop) means:

Lowest temperature, coldest setting.

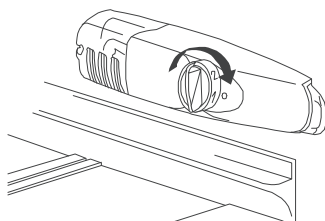

The temperatures in the refrigerator compartment and freezer compartment cannot be independently regulated.

At a low ambient temperature of around 16°C, setting '1' should be selected. At ambient temperatures of around 25°C, select setting '2'. If you require a lower temperature, select setting '3' or '4'. On this setting, you can be sure the fresh food will be reliably frozen and that a storage temperature of -12°C will be maintained in the freezer compartment.

If you want the freeze fresh food rapidly, select setting '7', ensuring that the temperature in the refrigerator compartment does not drop below 0°C. You should also promptly reset the temperature regulator to setting '3' or '4'.

Important!

High ambient temperatures (e.g. on hot summer days) and a cold setting on the temperature regulator (position '6' to '7') can cause the compressor to run continuously.

Reason: when the ambient temperature is high, the compressor must run continuously to maintain the low temperature in the appliance. The fridge will not be able to defrost since automatic defrosting of the fridge is only possible when the compressor is not running (see also 'Defrosting' section). The result is the build up of a thick layer of frost on the fridge rear wall.

If this happens, turn the temperature regulator back to a warmer setting (position '3' to '4'). At this setting the compressor will be switched on and off as usual and automatic defrosting recommenced.

Interior Accessories

Storage shelves/wire trays

Various glass or plastic storage shelves and wire trays are included with your appliance- different models have different combinations. You should always slide one of the full size glass storage shelves into the lowest set of guides, above the fruit and vegetable containers, and keep it in this position.

The height of the storage shelves can be adjusted:

To do this pull the storage shelf forward until it can be swivelled upwards or downwards and removed.

Please do the same in reverse to insert the shelf at a different height.

Correct storage

- 1.Butter and cheese
- 2.preserves
- 3.Drinks
- 4.Cheese storage, fruit, and vegetables
- 5.Meat, salami, cold cuts, dairy produce
- 6.Ready meals, pastries, preserves
- 7.Frozen food storage/freezing food

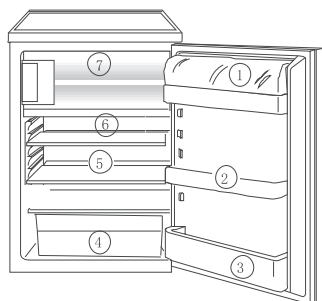

Tip:

Food in the fridge should always be covered or packaged, to prevent drying and tainting of other food.

The following are suited for packaging:

- Polyethylene airtight bags and wraps;
- Plastic containers with lids;
- Special plastic covers with elastic;
- aluminium foil.

Freezing and storing frozen food

The freezer compartment is for freezing and storing food.

Important!

The temperature in the freezer compartment must be -12°C or colder before freezing food or storing food already frozen.

Do not freeze too large a quantity at any one time (max. 1 kg per 24 hrs).

The quality of the food is best preserved when it is frozen right through to the core as quickly as possible.

Allow warm food to cool down before freezing. The warmth will cause increased ice formation and increase the power consumption.

Please note the maximum storage times specified by the manufacturer.

Thawed foods which have not been processed further (cooked into meals) may not under any circumstances be frozen a second time.

Containers with flammable gases or liquids can leak at low temperatures. There is a risk of an explosion! Do not store any containers with flammable materials such as spray cans, fire extinguisher refill cartridges etc in the freezer compartment.

Bottles and cans must not be placed in the freezer. They can burst when the contents freeze, high carbonate content drinks can even explode! Never store lemonade, juices, beer, wine, sparkling wine etc. in the freezer compartment.

All foods must be packed air tight prior to freezing, so that they do not dry out or lose their flavour, and so that no flavour contamination of other frozen goods occurs.

Caution!

Do not touch frozen food with wet hands. Your hands could stick to the food and cause skin abrasions.

Lay the packaged food on the floor of the freezer compartment.

Unfrozen food must not touch items already frozen, otherwise the frozen food could begin to defrost.

Tips:

The following are suited for the packaging of frozen goods:

- freezer bags and polyethylene wraps;
- special cans for frozen goods;
- extra-thick aluminium foil.

The followings are suitable for sealing bags and wrap:

plastic clips, rubber bands or tape.

Smooth the air out of the bag before sealing; air makes it easier for the frozen food to dry out.

Make flat packages, because these freeze more quickly.

Do not fill cans for frozen goods to the brim with liquid or paste-like goods, because liquids expand during freezing.

Preparation of Ice Cubes

Fill the ice cube tray 3/4 full with cold water, place it in the freezer compartment and leave to freeze.

To loosen the frozen cubes, either bend the ice cube tray or hold it under running water for a few seconds.

Important!

Never try to free an ice tray that is frozen to the freezer compartment using pointed or sharp edged objects, since you may damage the refrigerating circuit. Use the plastic scraper.

Defrosting

The fridge defrosts automatically

The rear wall of the fridge covers with frost when the compressor is running, and defrosts when the compressor is off. The water from the thawing frost evaporates by itself.

Defrosting the freezer compartment

During use and when the freezer compartment door is opened, moisture is deposited in the freezer compartment as frost. Remove this frost from time to time with the soft plastic scraper. Under no circumstances, use hard or pointed objects to remove frost.

The freezer compartment should always be defrosted when the layer of frost has reached a thickness of approx. 4 millimetres; however at least once a year. A good time for defrosting is when the appliance is empty or contains only little food.

Warning!

Do not use electrical heating appliances or any other mechanical or artificial devices to speed up the defrosting process, with the exception of those recommended in these operating instructions.

Do not use defrosting sprays, they can be hazardous to your health and/or contain substances that damage plastics.

Caution!

Do not touch frozen food with wet hands. Your hands could stick to the food and cause skin abrasions.

Remove frozen food, wrap it in several layers of newspaper and store it, covered, in a cool place.

Switch off the appliance and unplug it, or pull the fuse or switch off the circuit breaker.

Remove the stopper from the meltwater outlet and place a bowl underneath it to catch the meltwater.

Tip:

You can speed up the defrosting water in the freezer compartment and closing the doors. Remove pieces of ice that have fallen before they completely defrost.

After defrosting, thoroughly clean the freezer compartment (see “Cleaning and Care” section).

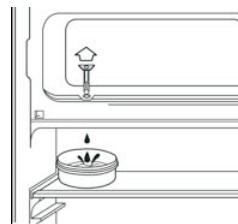

Switching off the appliance

To switch off the appliance, turn the temperature regulator to position “0”.

If the appliance is not going to be used for an extended period:

Remove all refrigerated packages.

Switch off the appliance by turning the temperature regulator to position “0”.

Remove the mains plug or switch off or turn out the circuit breaker or fuse.

Clean thoroughly (see section “cleaning and Care”).

Leave the door open to avoid the build up of odour.

Cleaning and Care

For hygienic reasons the appliance interior, including interior accessories, should be cleaned regularly.

Warning!

The appliance may not be connected to the mains during cleaning.

Danger of electrical shock! Before cleaning switch the appliance off and remove the plug from the mains, or switch off or turn out the circuit breaker or fuse.

Never clean the appliance with a steam cleaner. Moisture could accumulate in electrical components, danger of electrical shock!

Hot vapour can lead to the damage of plastic parts.

The appliance must be dry before it is placed back into service.

Important!

Ethereal oils and organic solvents can attack plastic parts, e.g.

lemon juice or the juice from orange peel;

butyric acid;

cleansers which contain acetic acid.

Do not allow such substances to come into contact with appliance parts.

Do not use any abrasive cleansers.

Remove frozen food and the food from the refrigerator. Wrap frozen food in several layers of newspaper. Store it in a cool place, well covered.

Defrost the freezer compartment prior to cleaning

(see @Defrosting@ section).

Switch the appliance off and remove the plug from the mains, or switch off or turn out the circuit breaker or fuse.

Clean the appliance and the interior accessories with a cloth and lukewarm water. Commercially available dish washing detergents may also be used.

After cleaning wipe with fresh water and rub dry.

Accumulation of dust at the condenser increases energy consumption.

For this reason carefully clean the condenser at the back of the appliance once a year with a soft brush or a vacuum cleaner.

Check the water drain hole on the rear wall of the fridge.

After everything is dry place appliance back into service.

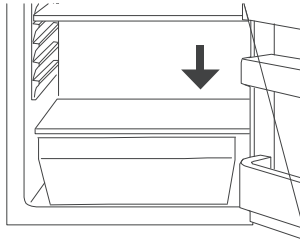

Energy Saving Tips

Do not install the appliance near cookers, radiators or other sources of warmth. High ambient temperatures cause longer, more frequent operation of the compressor.

Ensure sufficient air circulation and exhaust at the appliance base and at the back wall of the appliance. Never cover air vent openings.

Do not place warm foods into the appliance. Allow warm foods to cool first.

Only leave door open as long as necessary.

Do not set temperature any colder than necessary.

Put frozen food in the fridge to defrost. The cold in the frozen food will then be used to cool the fridge.

Always keep the heat emitting condenser, the metal grille on the rear wall of your appliance clean.

Trouble shooting

Correcting Malfunctions

Spare parts:

The following spare parts can be ordered from your local AEG Service Force Centre. You can fit these yourself without any special skill or training, e.g.:

butter/cheese compartment,

egg holders,

door racks,

fruit and vegetable drawers,

storage racks

A malfunction may be caused by only a minor fault that you can rectify yourself using the following instructions. Do not perform any other work on the appliance if the following information does not provide assistance in your specific case.

Important!

Repairs to refrigerators/freezers may only be performed by competent service engineers. Improper repairs can give rise to significant hazards for the user. If your appliance needs repairing, please contact your specialist dealer or your local Service Force Centre.

Symptom	Possible Cause	Remedy
Appliance does not work.	Appliance is not switched on.	Switch on the appliance.
	Mains plug is not plugged in or is loose.	Insert mains plug.
	Fuse has blown or is defective.	Check fuse, replace if necessary.
	Socket is defective.	Mains malfunctions are to be corrected by an electrician.
Appliance cools too much.	Temperature is set too cold.	Turn the temperature regulator to a warmer setting temporarily.
The food is too warm.	Temperature is not properly adjusted.	Please look in the “initial Start Up” section.
	Door was open for an extended period.	Open the door only as long as necessary.
	A large quantity of warm food was placed in the appliance within the last 24 hours.	Turn the temperature regulation to a colder setting temporarily.
	The appliance is near a heat source.	Please look in the “installation location” section.
Interior lighting does not work.	Light bulb is defective.	Please look in the “changing the Light Bulb” section.
Heavy build-up of frost, possibly also on the door seal.	Door seal is not air-tight(possibly after reversing the door).	Carefully warm the leaking sections of the door seal with a hair dryer(on a cool setting). At the same time shape the warmed door seal by hand such that it sits correctly.
Unusual noises.	Appliance is not level.	Readjust the feet.
	The appliance is touching the wall or other objects.	Move the appliance slightly.
	A component, e.g. a pipe, on the rear of the appliance is touching another part of the appliance or the wall.	If necessary, carefully bend the component out of the way.
The compressor does not start immediately after changing the temperature setting.	This is normal, no error has occurred.	The compressor starts after a period of time.
Water on the floor or storage shelves.	Water drain hole is blocked.	See the “cleaning and care” section.

Changing the light bulb

Warning!

There is a risk of electric shocks! Before changing the light bulb, switch off the appliance and unplug it, or pull the fuse or the circuit breaker.

Light bulb data: 220~240 V, max. 15 W

To switch off the appliance, turn the temperature regulator to position "0".

Unplug the mains plug.

To change the light bulb, undo the screw.

Press the light bulb cover as shown and slide it backwards.

Change the defective light bulb.

Refit the light bulb cover and the screw.

Put the refrigerator back into operation.

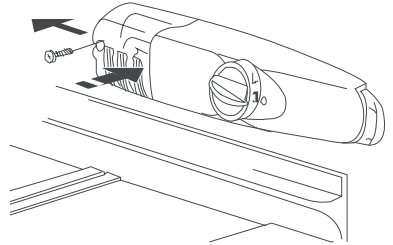

Noises during Operation

The following noises are characteristic of refrigeration appliances:

Clicks

Whenever the compressor switches on or off, a click can be heard.

Humming

As soon as the compressor is in operation, you can hear it humming.

Bubbling/

When refrigerant flows into thin tubes, you can hear

Splashing

bubbling or splashing noises. Even after the compressor has been switched off, this noise can be heard for a short time.

Disposal of the appliance

It is prohibited to dispose of this appliance in domestic household waste. For disposal there are several possibilities:

1. The municipality has established collection systems, where electronic waste can be disposed of at least free of charge to them user.
2. The manufacturer will take back the old appliance for disposal at least free of charge to the user.
3. As old products contain valuable resources, they can be sold to scrap metal dealers.

Wild disposal of waste in forest and landscapes endangers your health when hazardous substances leak into the ground-water and find their way into the food chain.



Meaning of crossed out wheeled dustbin:

Do not dispose of electrical appliances as unsorted Municipal waste, use separate collection facilities. Contact your local government for the information regarding the collection systems available.

If electrical appliances are disposed of in landfills or dumps, hazardous substances can leak into the groundwater and get into the foodchain, damaging your health and well-being

This symbol on the product or in the instructions mean that your electrical and electronic equipment should be disposed at the end of life separately from your household waste. There are separate collection systems for recycling in the EU. For more information, please contact the local authority or your retailer where you purchased the product.

Manual de instruções

Estimado cliente,

Antes de instalar o seu frigorífico/congelador, leia por favor cuidadosamente as instruções de utilização. Contêm informação importante para uma utilização segura, instalação e manutenção.

Conserve por favor estas instruções para uma possível utilização futura.

Os detalhes importantes para a sua segurança e para o funcionamento adequado do aparelho são destacados com um triângulo de advertência e com palavras-chave (**Atenção! Cuidado! Importante!**). Por favor siga cuidadosamente os passos descritos.

As instruções de utilização contêm informação relativa à resolução por parte do utilizador de possíveis problemas do aparelho no parágrafo “Detecção e resolução de problemas”. Se estas instruções não forem suficientes, contacte o Serviço de Assistência Técnica da sua zona.

ÍNDICE

1. Instruções de segurança importantes
2. Retirar a embalagem
3. Instalação
 - 3.1 Lugar de Instalação
 - 3.2 O seu frigorífico necessita de ventilação
 - 3.3 Alteração do sentido de abertura da porta do frigorífico
 - 3.4 Alteração do sentido de abertura da porta do congelador
4. Antes de ligar o aparelho
5. Descrição do aparelho
6. Ligar e regular a temperatura
7. Acessórios interiores
8. Congelação e conservação de alimentos congelados
9. Preparação dos cubos de gelo
10. Processo de descongelação
11. Desligar o aparelho
12. Limpeza e manutenção
13. Conselhos para poupança de energia
14. Detecção e resolução de problemas
15. Substituição da lâmpada interior
16. Ruídos durante o funcionamento
17. Eliminação do aparelho

1. Instruções de segurança importantes

Estas instruções são fornecidas no interesse da sua própria segurança. Assegure-se que as compreende completamente antes de instalar ou utilizar o aparelho. A sua segurança é de primordial importância. Se não está seguro sobre o significado das advertências, por favor, contacte o Serviço de Assistência Técnica.

Este frigorífico foi concebido para utilização doméstica. É adequado para refrigeração, congelação e armazenamento de alimentos congelados, bem como para fazer gelo. Se o aparelho é utilizado para fins diferentes dos estabelecidos ou se é utilizado incorrectamente, o fabricante não se responsabilizará por possíveis danos que possam ocorrer.

Por razões de segurança não são permitidas alterações ao frigorífico.

Assegure-se que o aparelho não está poisado sobre o cabo de alimentação

Importante!

Se o cabo eléctrico estiver danificado, deve ser substituído por um Serviço de Assistência Técnica autorizado.

Verifique se o aparelho sofreu algum dano no transporte. Não coloque o aparelho em funcionamento se estiver danificado.

Atenção!

Mantenha as grelhas de ventilação desobstruídas.

Atenção!

Não utilize dispositivos mecânicos ou de outro tipo para acelerar a descongelação.

Atenção!

Não danifique o circuito de refrigeração.

Atenção!

Se o cabo de alimentação estiver danificado deve ser substituído por um Serviço de Assistência Técnica autorizado de modo a evitar riscos.

Refrigerante

O refrigerante isobutano (R600a) está situado no interior do circuito de refrigeração do frigorífico, é um gás natural com um alto nível de compatibilidade com o meio ambiente sendo no entanto inflamável.

Durante o transporte e instalação do aparelho assegure-se que nenhum dos componentes do circuito de refrigeração não é danificado.

Se o circuito de refrigeração foi danificado:

- Evite chamas ou fontes de calor

- Ventile o compartimento onde está situado o aparelho

Segurança para crianças

Os componentes da embalagem (plástico, esferovite, etc) podem ser perigosos para as crianças. PERIGO DE ASFIXIA! Mantenha o material da embalagem longe do alcance das crianças.

Inutilize os aparelhos antigos antes de os colocar no lixo. Retire o cabo eléctrico, destrua ou retire as molas no caso de estas existirem. Ao fazer isto está a assegurar-se que as crianças não ficam presas no interior do aparelho. Não deixe as crianças brincarem com os electrodomésticos.

Utilização diária

Os depósitos que contêm gases ou líquidos inflamáveis podem sofrer fugas a baixas temperaturas. Risco de explosão!

Nunca guarde embalagens com materiais inflamáveis como garrafas de spray, no interior do frigorífico. Garrafas e latas não devem ser colocadas no congelador, pois podem rebentar se o seu conteúdo congelar.

Nunca guarde limonada, sumos, cerveja, vinho ou espumante no congelador.

Não coloque gelado ou cubos de gelo na boca imediatamente após ter retirado do congelador. O gelo pode aderir-se aos lábios ou à língua e provocar lesões. Não toque nos alimentos com as mãos geladas, pois podem ficar aderidas. Não manipule nenhum aparelho eléctrico no interior do frigorífico (como por exemplo batedeiras, etc)

Antes de limpar o frigorífico, desligue-o da tomada. Ao desligar o aparelho nunca puxe pelo cabo de alimentação, mas sim pela ficha.

Em caso de mau funcionamento

Se detectar um mau funcionamento no aparelho, leia por favor o parágrafo “Detecção e resolução de problemas”. Não tente reparar o aparelho. Em caso de avaria contacte o nosso Serviço de Assistência Técnica.

2. Retirar a embalagem

Tanto o aparelho como os acessórios interiores estão protegidos para o transporte. Retire as cintas adesivas dos lados esquerdos e direito da porta. Em caso de existir algum tipo de resíduo, utilize um produto de limpeza próprio.

Retire todo o material de embalagem do interior do aparelho.

3. Instalação

3.1 Local para instalação

O aparelho deve ser colocado num local seco e ventilado.

O consumo energético e a eficiência de funcionamento são afectados pela temperatura ambiente. Por tal o frigorífico não deve estar exposto directamente sob a luz solar.

Não instale este aparelho perto de radiadores ou outras fontes de calor. Só deve ser instalado num local cuja temperatura ambiente seja adequada à sua classificação climática.

A classificação climática é indicada na chapa de características, localizada no interior do aparelho, no lado esquerdo.

O aparelho deve ser instalado de modo que a tomada esteja acessível.

A seguinte tabela indica a classificação climática e a respectiva temperatura ambiente.

Classificação climática	Temperatura ambiente
SN	+10 a +32°C
N	+16 a +32°C
ST	+16 a +38°C
T	+16 a +43°C

Se o frigorífico estiver instalado perto de outro, deve ter uma separação mínima de 5cm para cada lado de modo a prevenir a formação de condensações no exterior do aparelho.

3.2 O seu frigorífico necessita de ventilação

Para o correcto funcionamento do aparelho, este deve ser instalado num local seco e longe de fontes de calor.

Deve assegurar-se que o ar circula livremente pela parte traseira e superior do frigorífico. Tem de existir um espaço mínimo de 100mm entre a parte superior do frigorífico e a parede do móvel.

Como alternativa deixe 50mm entre a parte superior do frigorífico e qualquer parede do móvel e 25mm nas laterais do aparelho.

3.3 Alteração do sentido de abertura da porta do frigorífico

O sentido de abertura da porta do frigorífico pode ser alterado para a direita ou para a esquerda conforme a instalação.

Atenção!

Quando alterar o sentido de abertura da porta, antes de efectuar qualquer operação desligue o aparelho da rede eléctrica.

- a) Incline levemente o aparelho para trás e mantenha-o seguro nessa posição.
- b) Desaparafuse os parafusos da base da dobradiça inferior da porta e retire-a
- c) Abra ligeiramente a porta e retire-a cuidadosamente empurrando-a para baixo
- d) Solte as quatro tampas e os parafusos e retire a tampa superior.
- e) Desaparafuse os parafusos da base da dobradiça superior da porta e retire-a
- f) Fixe a base da dobradiça superior no lado oposto utilizando os parafusos fornecidos
- g) Encaixe a porta no perno da dobradiça inferior e feche-a
- h) Fixe a base da dobradiça inferior no lado oposto utilizando os parafusos fornecidos
- i) Fixe a tampa superior utilizando os parafusos e tampões fornecidos.

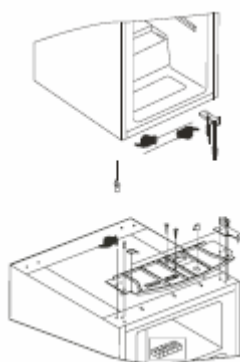

3.4 Alteração do sentido de abertura da porta do congelador

- a) Abra ligeiramente a porta do congelador
- b) Utilize uma chave de parafusos pequena para pressionar a mola situada na parte inferior de abertura
- c) Retire completamente a porta
- d) Coloque a tampa "M" no lado oposto
- e) Posicione a porta do congelador a 180°C e encaixe a peça inferior de abertura na sua posição na porta do congelador.
- f) Encaixe a parte superior da porta do congelador na peça superior de abertura e ao mesmo tempo insira a peça inferior de abertura no orifício quadrado existente no congelador.
- g) Para o encaixe ser mais fácil, deve regular suavemente a porta do congelador para cima e para baixo.



4. Antes de ligar o aparelho

Antes de ligar o frigorífico pela primeira vez por favor proceda à sua limpeza (ver parágrafo “Limpeza e manutenção”)

5. Descrição do aparelho

1. Prateleira com tampa
2. Prateleira da porta
3. Prateleira para garrafas
4. Gaveta de legumes
5. Prateleira interior
6. Selector de temperatura
7. Compartimento congelador
8. Chapa de características

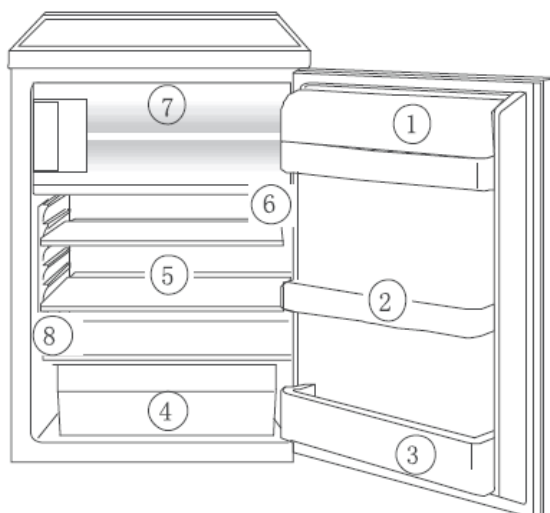

6. Ligar e regular a temperatura

Ligue a uma tomada com ligação à terra.

Quando a porta do frigorífico está aberta, a luz interior acende.

O selector da temperatura está situado no lado direito no interior do frigorífico.

Na posição “0” o aparelho está desligado.

Rodando no sentido dos ponteiros do relógio, a posição 1 liga o sistema de refrigeração automaticamente no nível de temperatura mais elevado.

A posição 7 está associada à menor temperatura.

Seleccione posições superiores (mais frio) ou inferiores (menos frio) em função das suas necessidades.

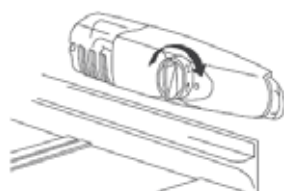

Os níveis de temperatura no frigorífico e no congelador não podem ser regulados independentemente.

A uma baixa temperatura ambiente de 16°C, deve seleccionar a posição 1.

A uma temperatura ambiente de 25°C, seleccione a posição 2.

Se é necessário uma temperatura menor, seleccione as posições 3 ou 4. Nesta posição, o processo de congelação do alimento fresco desenvolver-se-á com total confiança, mantendo a temperatura de conservação de -12°C no interior do congelador.

Se deseja refrigerar alimentos frescos de um modo rápido, seleccione a posição 7, assegurando-se que a temperatura na zona de refrigeração não baixa de 0°C. Deverá depois colocar o termostato na posição 3 ou 4 novamente.

Importante!

No caso de temperatura ambiente alta e uma posição no regulador de temperatura de frio elevado (posição 6 ou 7) pode provocar o funcionamento contínuo do compressor. A razão é que se a temperatura ambiente é alta, o compressor deve funcionar em contínuo para manter a baixa temperatura no interior do frigorífico.

Neste caso o frigorífico não conseguirá descongelar pois o sistema automático de descongelação está operativo se o compressor estiver inactivo (ver parágrafo Processo de descongelação). O resultado desta situação é o aparecimento de uma fina capa de gelo na parede traseira do frigorífico.

Se isto acontecer, rode o botão do termostato para uma posição de maior temperatura, nesta posição o compressor poderá ligar e desligar automaticamente e o processo de descongelação automático já poderá ser iniciado.

7. Acessórios interiores

Diferentes prateleiras de vidro ou plástico estão incluídos no aparelho, sendo possíveis diferentes combinações em diferentes modelos.

Deve colocar a prateleira de vidro de maior tamanho na posição mais baixa, logo acima da gaveta de legumes.

A altura das prateleiras pode ser regulada, para tal deve retirar a bandeja de modo a poder movê-la para a posição desejada. Por favor, realize a mesma operação, para o caso de desejar colocar a prateleira numa posição diferente.

Correcto armazenamento:

- 1) Manteiga e queijo
- 2) Conservas
- 3) Bebidas
- 4) Queijo, fruta e vegetais

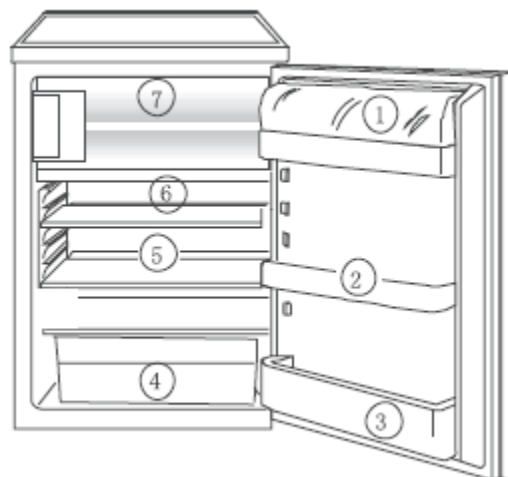

- 5) Carne, salame, fiambre e produtos lácteos
- 6) Pratos preparados, pasteis e conservas
- 7) Alimentos congelados e gelados

Conselho:

Os alimentos no interior do frigorífico devem estar sempre tapados ou embalados para evitar que sequem ou contaminem os outros alimentos.

Materiais adequados para embalar alimentos:

- Bolsas herméticas e filme de polietileno
- Recipientes de plástico com tampa
- Papel de alumínio

8. Congelação e conservação de alimentos congelados

O compartimento do congelador é para congelar alimentos frescos e guardar alimentos previamente congelados.

Importante!

A temperatura do congelador deve ser de -12°C ou inferior antes de congelar os alimentos ou armazenar alimentos previamente congelados.

Não congele quantidades demasiado grandes de alimentos de uma só vez (máximo 2kg cada 24 horas).

A qualidade do alimento mantém-se melhor se a congelação do seu interior for rápida.

Deixe arrefecer os alimentos quentes antes de os congelar. O calor aumenta a formação de gelo e o consumo de electricidade. Tenha em conta por favor, os tempos máximos de armazenamento dos alimentos indicados pelo fabricante.

Os alimentos descongelados que não forem cozinhados, não devem ser congelados novamente.

Embalagens que contenham gases ou líquidos inflamáveis podem ter fugas a baixas temperaturas. **PERIGO DE EXPLOÇÃO!** Não guarde embalagens com materiais inflamáveis como sprays, etc no interior congelador.

Garrafas e latas não devem ser colocadas no congelador, podem rebentar quando o seu conteúdo congelar. Bebidas com muito gás podem explodir. Nunca guarde limonada, sumos, cerveja, vinho, espumante, etc, no congelador.

Todos os alimentos devem ser embalados antes de os congelar, de modo a não secar nem perder o sabor. Deste modo também não há transmissão de sabores a outros alimentos.

Cuidado!

Não toque nos alimentos congelados com as mãos molhadas, pois estas podem ficar coladas ao alimento e provocar lesões na pele.

Coloque os alimentos embalados na base do congelador.

Os alimentos frescos não devem estar em contacto com alimentos já congelados, pois estes podem começar a descongelar.

Conselho:

Materiais adequados para embalar alimentos:

- Bolsas de congelação e filme de polietileno
- Embalagens especiais para congelados
- Papel de alumínio

Materiais adequados para fechar bolsas:

- Peças plásticas
- Borrachas elásticas
- Fita adesiva

Extraia o ar da bolsa de congelar antes de a fechar. O ar seca o alimento.

Faça embalagens planas pois congelam mais facilmente.

Não encha demasiado as embalagens, pois durante a congelação os líquidos expandem.

9. Preparação dos cubos de gelo

Encha a bandeja dos cubos de gelo com $\frac{3}{4}$ de água fria, coloque no congelador e aguarde. Para retirar os cubos de gelo, dobre a bandeja sob água corrente durante uns segundos.

Importante!

Não tente retirar os cubos de gelo aderidos ao interior do congelador com objectos pontiagudos, pois pode danificar o circuito de refrigeração. Utilize uma espátula plástica.

10. Descongelação

Descongelação do frigorífico

O frigorífico descongela-se automaticamente.

A parte traseira do frigorífico fica com gelo quando o compressor está a funcionar, e descongela-se quando este fica inactivo. A água da descongelação evapora-se.

Descongelação do congelador

Durante a utilização quando a porta do congelador é aberta, a humidade deposita-se no congelador como gelo. Retire esta camada de gelo com uma espátula de plástico. Não utilize objectos pontiagudos para retirar o gelo.

O compartimento do congelador deve ser descongelado quando a camada de gelo tiver aproximadamente 4mm, ou então pelo menos uma vez por ano.

Uma boa altura para efectuar a descongelação será quando o aparelho estiver vazio ou com poucos alimentos.

Atenção!

Não utilize aparelhos de aquecimentos eléctricos, mecânicos ou artificiais para acelerar o processo de descongelação, com excepção dos recomendados neste manual.

Não utilize sprays para descongelar, uma vez que podem ser perigosos para a sua saúde ou conter substâncias que danifiquem as superfícies plásticas.

Cuidado!

Não toque nos alimentos com as mãos molhadas, pois podem ficar coladas aos alimentos e provocar lesões na pele.

Retire o alimento congelado enrole-o em várias camadas de jornal e armazene-o num local frio.

Desligue o aparelho da tomada.

Retire o tampão de saída de água da descongelação e coloque um recipiente por baixo para a recolher.

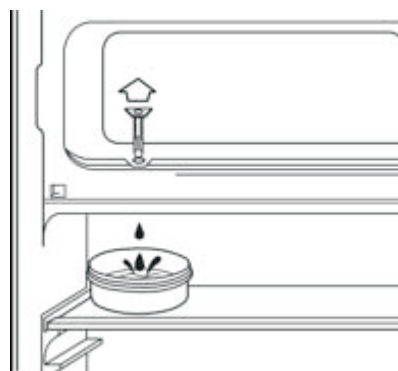

Desligar o aparelho

Para desligar o aparelho coloque o botão do termóstato na posição “0”.

Se o aparelho não for utilizado por um longo período de tempo:

- Retire todos os alimentos
- Desligue o aparelho colocando o termóstato na posição “0”.
- Desligue da tomada ou desligue no disjuntor.

Limpe cuidadosamente o aparelho (ver parágrafo “Limpeza e manutenção do aparelho”) e deixe a porta aberta para evitar a produção de odores.

12. Limpeza e manutenção do aparelho

O interior do aparelho e os acessórios interiores devem ser limpos regularmente.

Atenção!

O aparelho não deve estar ligado à corrente eléctrica durante a limpeza. Perigo de choque eléctrico!

Antes de efectuar a limpeza desligue o aparelho da tomada ou desligue o disjuntor.

Nunca limpe o frigorífico com um aparelho a vapor, pois a humidade pode acumular-se nos componentes eléctricos e provocar choque eléctrico. O vapor quente pode danificar as partes plásticas.

O aparelho deve estar completamente seco antes de o ligar novamente.

Importante!

Existem determinados dissolventes orgânicos e óleos que podem danificar as partes plásticas, como por exemplo sumo de limão, extracto de casca de laranja, ácido butírico e produtos de limpeza que contenham ácido acético. Tenha o cuidado de nunca colocar estas substâncias em contacto com o aparelho.

Não utilize produtos abrasivos.

Retire os alimentos do congelador e do frigorífico. Envolve os alimentos em várias camadas de jornal. Coloque-os num local frio, convenientemente tapados.

Descongele o congelador antes de proceder à limpeza do aparelho (ver parágrafo “Descongelção do congelador”).

Desligue o aparelho da rede eléctrica.

Limpe o aparelho e os acessórios com um pano e água morna. Utilize um detergente não abrasivo.

Após passar um pano com água limpa seque completamente o aparelho.

A acumulação de pó no condensador aumenta o consumo de energia, por tal deve efectuar a sua limpeza pelo menos uma vez por ano.

Após a limpeza e depois de o aparelho estar seco, volte a ligar.

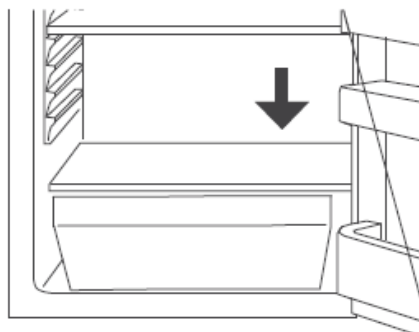

13. Conselhos para poupança de energia

Não instale o aparelho perto fontes de calor. Elevadas temperaturas ambiente fazem com que o compressor funcione mais vezes.

Assegure-se de que existe suficiente circulação de ar na base e na parte traseira do aparelho. Não tape as grelhas de ventilação.

Não coloque alimentos quentes no frigorífico. Deixe arrefecer antes.

Deixe a porta aberta apenas o tempo que for necessário.

Não coloque uma temperatura mais baixa do que a necessária.

Coloque os alimentos para descongelar na parte frigorífica, o frio acumulado será utilizado para baixar a temperatura.

Mantenha sempre o condensador, a grelha metálica e parte traseira do frigorífico limpos.

14. Detecção de avarias e resolução de avarias

Solucionar pequenos problemas

Os acessórios interiores (gaveta de legumes, prateleiras, etc) podem ser encomendados ao nosso serviço de assistência técnica

Por vezes um mau funcionamento é devido a uma falha menor que pode ser solucionada seguindo as seguintes instruções. Não efectue nenhum tipo de reparação adicional se a informação fornecida não for útil para o caso.

Importante!

A reparação do aparelho deve ser realizada por pessoal qualificado.

Qualquer tipo de reparação inadequado pode originar riscos para o utilizador. Caso o seu aparelho necessite de reparação, contacte por favor um Centro de Assistência Técnica autorizado.

Falha	Causa possível	Solução
O aparelho não funciona	<i>O aparelho não está ligado</i>	<i>Ligue o aparelho</i>
	<i>A ficha não está ligada ou está solta</i>	<i>Ligue correctamente a ficha à rede eléctrica</i>
	<i>O fusível fundiu ou está defeituoso</i>	<i>Verifique o fusível e substitua se necessário</i>
	<i>A tomada está defeituosa</i>	<i>Falhas na rede eléctrica devem ser reparadas por um electricista</i>
O aparelho faz	<i>A temperatura seleccionada é</i>	<i>Regule a temperatura para uma</i>

 muito frio	<i>demasiado baixa</i>	<i>posição mais elevada</i>
Os alimentos não estão suficientemente refrigerados	<i>A temperatura seleccionada é demasiado alta</i>	<i>Leia parágrafo “Antes de ligar o aparelho”</i>
	<i>A porta esteve aberta durante muito tempo</i>	<i>Mantenha a porta aberta do frigorífico o mínimo tempo possível</i>
	<i>Foi colocada uma grande quantidade de alimentos quentes nas últimas 24 horas</i>	<i>Selecione temporariamente a temperatura para uma posição mais baixa</i>
	<i>O aparelho está perto de uma fonte de calor</i>	<i>Leia o parágrafo “Local de instalação”</i>
A luz interior não funciona	<i>A lâmpada está fundida</i>	<i>Leia parágrafo “Substituição da lâmpada interior”</i>
Ruidos anormais	<i>O aparelho não está nivelado</i>	<i>Regule a altura dos pés do aparelho</i>
	<i>O aparelho está em contacto com a parede ou outros objectos</i>	<i>Mova ligeiramente o aparelho</i>
	<i>Alguma parte, por exemplo a tubagem da parte traseira do aparelho está em contacto com outra parte do mesmo ou com a parede</i>	<i>Se necessário afaste essa parte</i>
O compressor não arranca imediatamente após a temperatura ter sido alterada	<i>É normal, não é uma falha</i>	<i>O compressor inicia o funcionamento após um determinado período de tempo</i>
Água no chão ou nas prateleiras	<i>A saída de descarga está bloqueada</i>	<i>Leia parágrafo “Limpeza e manutenção do aparelho”</i>

15. Substituição da lâmpada interior

Atenção!

Risco de choque eléctrico! Antes de substituir a lâmpada, desligue o aparelho da rede eléctrica.

Dados técnicos da lâmpada: 220-240V, Máx. 15W

Para desligar o aparelho, coloque o botão do termostato na posição “0” e retire a ficha da tomada.

Para retirar a lâmpada tire o parafuso da tampa e deslize-a para trás. Substitua a lâmpada. Volte a colocar a tampa com o parafuso.

Ligue novamente o aparelho.

Ruídos durante o funcionamento.

Os seguintes ruídos são normais durante o funcionamento do aparelho:

- Cada vez que o compressor liga ou desliga pode ouvir-se um click
- Quando o compressor entra em funcionamento pode ouvir-se um burburinho
- Quando o refrigerante flui na tubagem, pode ouvir-se um burbulhar
- Quando o compressor pára pode ouvir-se um som similar ao respingar durante um curto tempo

16. Eliminação do electrodoméstico



O símbolo  no produto ou na embalagem indica que este produto não pode ser tratado como lixo doméstico. Em vez disso, deve ser entregue ao centro de recolha selectiva para a reciclagem de equipamento eléctrico e electrónico. Ao garantir uma eliminação adequada deste produto, irá ajudar a evitar eventuais consequências negativas para o meio ambiente e para a saúde pública, que, de outra forma, poderiam ser provocadas por um tratamento incorrecto do produto. Para obter informações mais pormenorizadas sobre a reciclagem deste produto, contacte os serviços municipalizados locais, o centro de recolha selectiva da sua área de residência ou o estabelecimento onde adquiriu o produto.

COUNTRY	COMPANY	CC	TELEPHONE	E-MAIL / FAX
AUSTRALIA	TEKA AUSTRALIA Pty. Ltd.	61	3 9550 6100	sales@tekaaustralia.com.au
AUSTRIA	KÜPPERSBUSCH GesmbH	43	1 866 800	info@kueppersbusch.at
BELGIUM	B.V.B.A. KÜPPERSBUSCH S.P.R.L.	32	2 466 8740	info@koppersbusch.be
BULGARIA	TEKA BULGARIA LTD.	359	2 9768 330	2 9768 332
CHILE	TEKA CHILE, S.A.	56	2 4386 000	info@teka.cl
P. R. CHINA	TEKA INTERNATIONAL TRADING (Shanghai)	86	21 511 688 41	info@teka.cn
CZECH REPUBLIC	TEKA CZ S.R.O.	420	2 84 691940	info@teka-cz.cz
ECUADOR	TEKA ECUADOR, S.A.	593	4 2100311	ventas@teka.ec
FRANCE	TEKA FRANCE S.A.S.	33	1 343 01597	1 343 01598
GERMANY	TEKA KÜCHENTECHNIK GmbH	49	2771 3950	info@teka-kuechentechnik.de
GREECE	TEKA HELLAS A.E.	30	210 9760283	info@tekahellas.gr
HUNGARY	TEKA HUNGARY KFT	36	1 3542110	teka@teka.hu
INDONESIA	PT TEKA BUANA	62	21 390 5274	teka@tekabuana.com
ITALY	TEKA ITALIA S.P.A.	39	0775 898271	info@tekaitalia.it
KOREA (SOUTH REP.)	TEKA KOREA CO. LTD.	82	2 599 4444	222 345 668
MALAYSIA	TEKA KÜCHENTECHNIK (MALAYSIA) SDN.	60	3 7620 1600	customer_svc@teka.com.my
MAROC	TEKA MAROC, SA	34	942 355 286	942 355 260
MIDDLE EAST	TEKA KÜCHENTECHNIK MIDDLE EAST FZE	971	4 887 2912	teka@emirates.net.ae
MEXICO	TEKA MEXICANA S.A. de C.V.	52	555 133 0493	ventas@tekamexicana.com.mx
PAKISTAN	KÜPPERSBUSCH-TEKA PAKISTAN Pvt. Ltd.	92	42 5757676	42 631 2183
POLAND	TEKA POLSKA SP. ZO.O.	48	22 7383270	teka@teka.com.pl
PORTUGAL	TEKA PORTUGAL, S.A.	351	234 329 500	saciente@teka.pt
ROMANIA	SC TEKA KÜCHENTECHNIK ROMANIA SRL	40	21 233 44 50	21 233 44 51
RUSSIA	TEKA RUS LLC	7	495 101 31 08	info@tekarus.ru
SINGAPORE	TEKA SINGAPORE PTE. LTD.	65	67342415	tekasin@pacific.net.sg
SPAIN	TEKA INDUSTRIAL, S.A.	34	942355050	mail@teka.com
THAILAND	TEKA (THAILAND) CO. LTD.	66	2 652 2999	2 652 2740 1
TURKEY	TEKA TEKNİK MUTFAK	90	212 288 3134	teka@teka.com.tr
UKRAINE	TEKA UA	380	44 496 0680	info@teka.ua
UNITED ARAB EMIRATES	TEKA KÜCHENTECHNIK U.A.E. LLC	971	4 283 3047	uaeteka@emirates.net.ae
UNITED KINGDOM	TEKA PRODUCTS LTD.	44	1235 861916	info@teka.co.uk
USA	TEKA USA, INC.	1	813 2888820	info@tekausa.com
VENEZUELA	TEKA ANDINA, S.A.	58	2 1229 12821	teka@teka.com.ve
VIETNAM	TEKA VIETNAM CO LTD	848	38 258 746	38 258 747



TEKA INDUSTRIAL, S.A.
C/ Cajo, 17
39011 Santander (Spain)
Tel.: +34 942 355050
Fax: +34 942 347694
mail@teka.com

www.teka.com

TEKA KÜCHENTECHNIK GmbH
Sechsheldener Str. 122
35708 Haiger (Germany)
Tel.: +49 2771 8141 0
Fax: +49 2771 8141 10
info@teka-kuechentechnik.de