

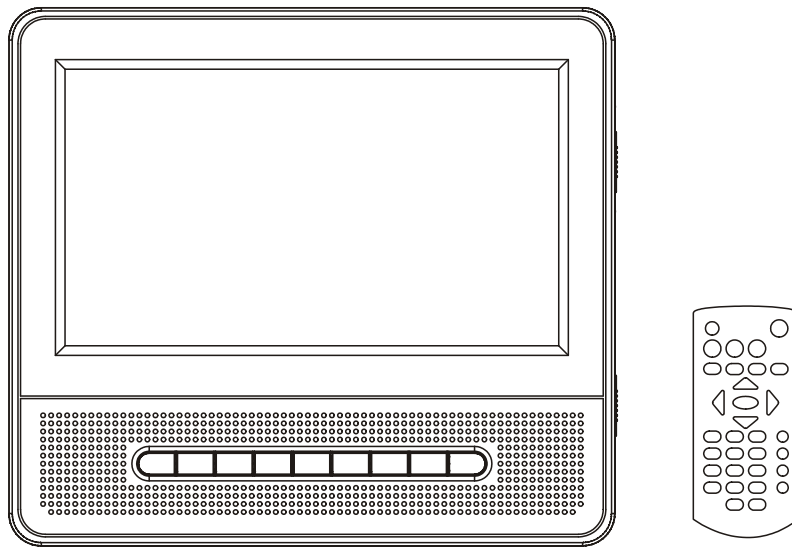

# Manual de uso

## REPRODUCTOR DVD LCD PORTÁTIL

### Modelo: ADVD-1202



LEA LAS INSTRUCCIONES INCLUIDAS EN ESTE INSTRUCTIVO CON DETENIMIENTO ANTES DE CONECTAR O UTILIZAR.  
POR FAVOR CONSERVE EL MANUAL EN CASO DE REQUERIR CONSULTARLO EN EL FUTURO.

LAS ILUSTRACIONES Y GRÁFICOS SON ÚNICAMENTE PARA SU REFERENCIA Y ESTÁN SUJETAS A CAMBIO SIN AVISO.



Para obtener información y apoyo, [www.stl.nl/axxion](http://www.stl.nl/axxion)

# ÍNDICE DE CONTENIDO

CONTENIDO DEL PAQUETE .....	2
VISTA GENERAL DEL REPRODUCTOR DVD .....	3
PANTALLA ESCLAVA.....	3
UNIDAD DE MANDO A DISTANCIA.....	3
CONEXIÓN BÁSICA .....	4
Conexión con una TV estéreo .....	4
Conexión con la pantalla adicional .....	4
OPERACIONES .....	5
PREPARATIVOS .....	5
PARA EMPEZAR.....	5
AJUSTAR EL VOLUMEN .....	5
SILENCIAR .....	5
SALTAR HACIA ADELANTE O ATRÁS .....	5
ADELANTADO/RETROCESO RÁPIDO .....	5
DETENER LA REPRODUCCIÓN.....	5
REPRODUCCIÓN LENTA (DVD).....	5
REPETIR.....	5
BUSCAR UNA ESCENA DESEADA .....	5
INFORMACIÓN EN PANTALLA .....	5
CAMBIAR EL IDIOMA DE LA PISTA DE AUDIO (DVD) .....	5
CAMBIAR EL IDIOMA DE SUBTITULAJE (SOLO DVD).....	5
REPRODUCCIÓN PROGRAMADA (HASTA 20 MEMORIAS).....	5
REPRODUCCIÓN CON ZOOM .....	6
REPRODUCCIÓN MULTIANGULAR (SOLO DVD) .....	6
REPRODUCCIÓN MP3/MPEG 4 .....	6
REPRODUCCIÓN DE KODAK PICTURE CD / JPEG CD .....	6
OPERACIONES DE KODAK PICTURE CD/JPEG CD .....	6
AJUSTE DE COLOR Y BRILLO DE LA PANTALLA LCD.....	6
AJUSTES INICIALES.....	6
PROCEDIMIENTOS COMUNES PARA LOS AJUSTES INICIALES .....	6
GENERAL SETUP .....	6
AUDIO SETUP .....	7
VIDEO QUALITY SETUP .....	7
SYSTEM SETUP.....	7
FUNCIONAMIENTO DE ARCHIVOS DE MEMORIA EXTERNA (USB Y TARJETAS SD/MMC).....	7
PRECAUCIONES EN EL MANEJO DE DISCOS .....	7
PROBLEMAS Y SOLUCIONES .....	8
ESPECIFICACIONES .....	8
INSTALACIÓN DEL REPRODUCTOR DVD PORTÁTIL EN UN VEHÍCULO.....	9

## **CONTENIDO DEL PAQUETE**

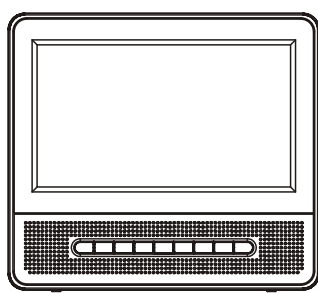
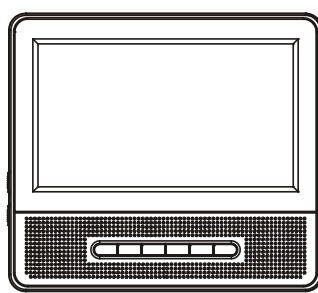
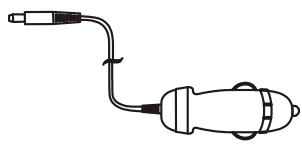
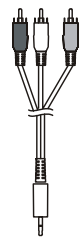
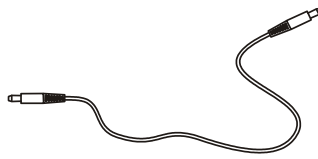
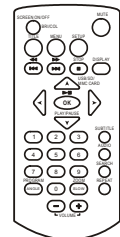
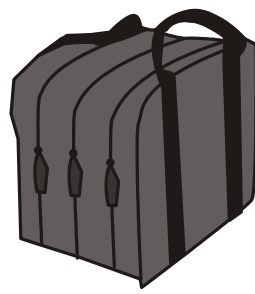
Deberá tener los siguientes artículos en el paquete:

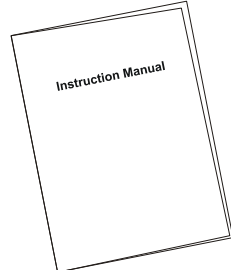
 <p>Unidad principal reproductor DVD portátil / pantalla 1PZA</p>	 <p>Pantalla esclava 1PZA</p>	 <p>Clavija para encendedor de coches 1PZA</p>
 <p>Cable AV 1PZA</p>	 <p>Cable de conexión de alimentación de la pantalla esclava 1PZA</p>	 <p>Mando a distancia (con 2 baterías "AAA") 1PZA</p>
 <p>Bolsa para llevar 1PZA</p>	 <p>Correa de instalación en reposacabezas 2PZAS</p>	 <p>Manual de instrucciones 1PZA</p>

NOTA: ¡EL ADVD-1202 VIENE SIN BATERÍA RECARGABLE NI ADAPTADOR AC!

Por favor conserve todos los materiales de embalaje para cuando requiera transportar el producto.

## VISTA GENERAL DEL REPRODUCTOR DVD:

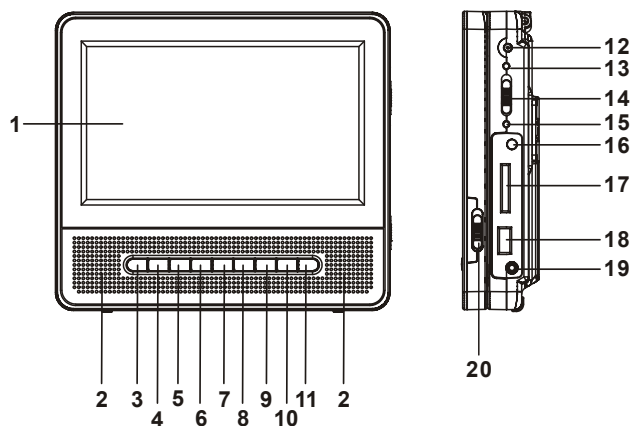

1. PANTALLA TFT
2. ALTAVOCES IZQUIERDO Y DERECHO
3. BOTÓN PLAY/PAUSE
4. BOTÓN STOP
5. BOTÓN PREVIOUS&F.BWD
6. BOTÓN NEXT&F.FWD
7. BOTÓN SETUP
8. BOTÓN SUBTITLE
9. BOTÓN VOL-
10. BOTÓN VOL+
11. SENSOR DEL MANDO
12. TOMA DE ENTRADA DC 9V IN & ENTRADA PARA CLAVIJA DE COCHES 12V IN
13. INDICADOR DE CARGA
14. INTERRUPTOR POWER ON/OFF
15. INDICADOR POWER
16. SALIDA DE VÍDEO/AUDIO
17. RANURA P/TARJETAS SD/MMC
18. PUERTO USB
19. SALIDA PARA AURICULARES
20. INTERRUPTOR DISPLAY ON/OFF

## PANTALLA ESCLAVA

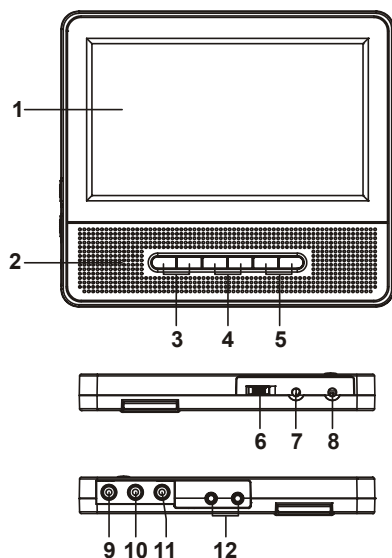

1. PANTALLA TFT
2. ALTAVOCES
3. BOTONES BRIGHTNESS
4. BOTONES COLOR
5. BOTONES VOL
6. INTERRUPTOR POWER ON/OFF
7. TOMA DE ENTRADA DC IN 9V~ 12V
8. TOMA DE SALIDA DC OUT 9V~ 12V
9. TOMA DE VÍDEO
10. TOMA AUDIO LEFT
11. TOMA AUDIO RIGHT
12. SALIDA PARA AURICULARES

## UNIDAD DE MANDO A DISTANCIA

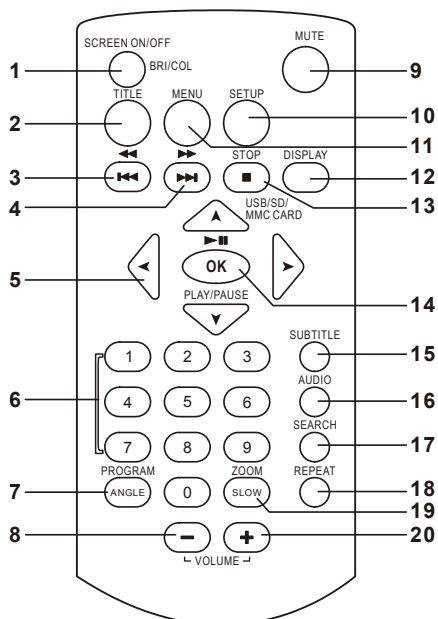

1. BOTÓN SCREEN ON/OFF & BRI/COL ADJUST
2. BOTÓN TITLE
3. BOTÓN PREV & FAST BACKWARD
4. BOTÓN NEXT & FAST FORWARD
5. BOTONES DIRECCIONALES
6. BOTONES NUMÉRICOS
7. BOTÓN PROGRAM/ANGLE
8. BOTÓN VOLUME -
9. BOTÓN MUTE
10. BOTÓN SETUP
11. BOTÓN MENU
12. BOTÓN DISPLAY
13. BOTÓN STOP Y USB/SD/MMC CARD
14. BOTÓN OK/ENTER (PLAY/PAUSE)
15. BOTÓN SUBTITLE
16. BOTÓN AUDIO
17. BOTÓN SEARCH
18. BOTÓN REPEAT
19. BOTÓN ZOOM/SLOW
20. BOTÓN VOLUME +

## CONEXIÓN BÁSICA

- El cable de conexión se usa para desconectar el aparato, así que debe quedar siempre visible.
- La clavija de alimentación o el conector de aparatos se utiliza como mecanismo de desconexión, de modo que la clavija o el conector deberán permanecer siempre fácilmente accesibles.
- Se recomienda conectar una TV multisistema.
- Asegúrese de que este reproductor y los otros equipos a conectarse estén en el modo de suspensión o apagado y desconecte los cables de alimentación AC antes de empezar las conexiones.
- No bloquee los orificios de ventilación de ninguno de los aparatos y acomódelos de modo que el aire pueda circular libremente.
- Lea las instrucciones antes de conectar otros equipos.
- Asegúrese de respetar los códigos de color cuando conecte los cables de audio y de vídeo.

**NOTA: AUNQUE EL ADVD-1202 ESTÁ EQUIPADO CON UN INDICADOR LED DE CARGA DE BATERÍA, LA BATERÍA RECARGABLE Y EL ADAPTADOR AC NO LO TIENEN.**

Nota:

- Durante la reproducción DVD, el volumen de la TV podría estar en un nivel más bajo que durante transmisiones TV, etc. Si esto sucede, ajuste el volumen al nivel deseado.
- Si el reproductor DVD/CD se conecta a la TV a través de un videocasete, las imágenes de algunos DVD podrían no reproducirse con normalidad. Si esto sucede, no conecte el reproductor vía VCR.

### Conexión con una TV estéreo

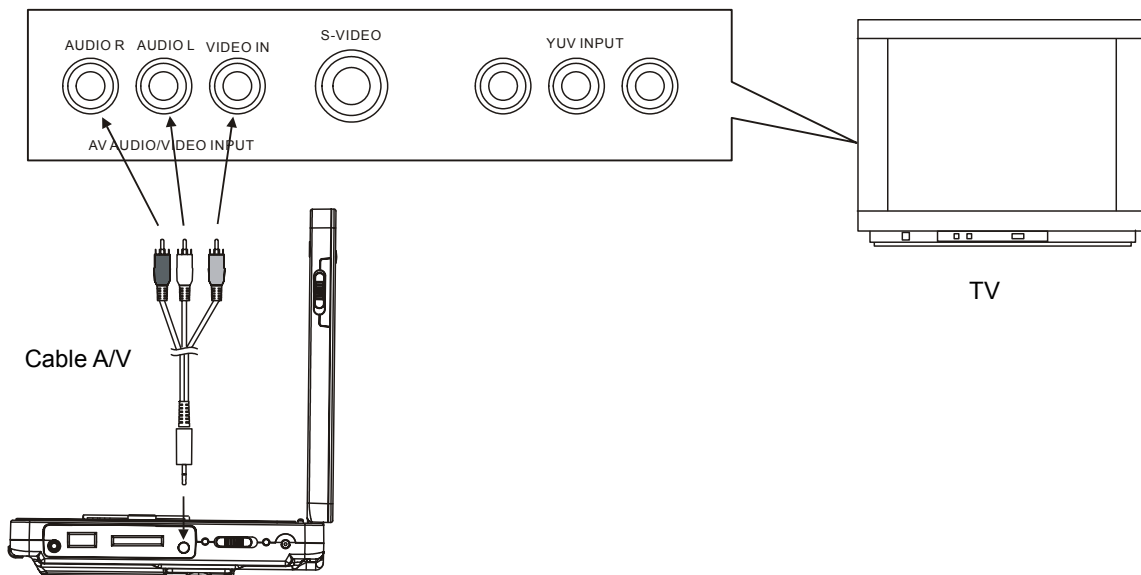

### Conexión con la pantalla adicional

Esta unidad viene con otra pantalla adicional; podrá usar la pantalla adicional y el reproductor para ver el programa al mismo tiempo. El método de conexión con el adaptador para coches se muestra debajo.

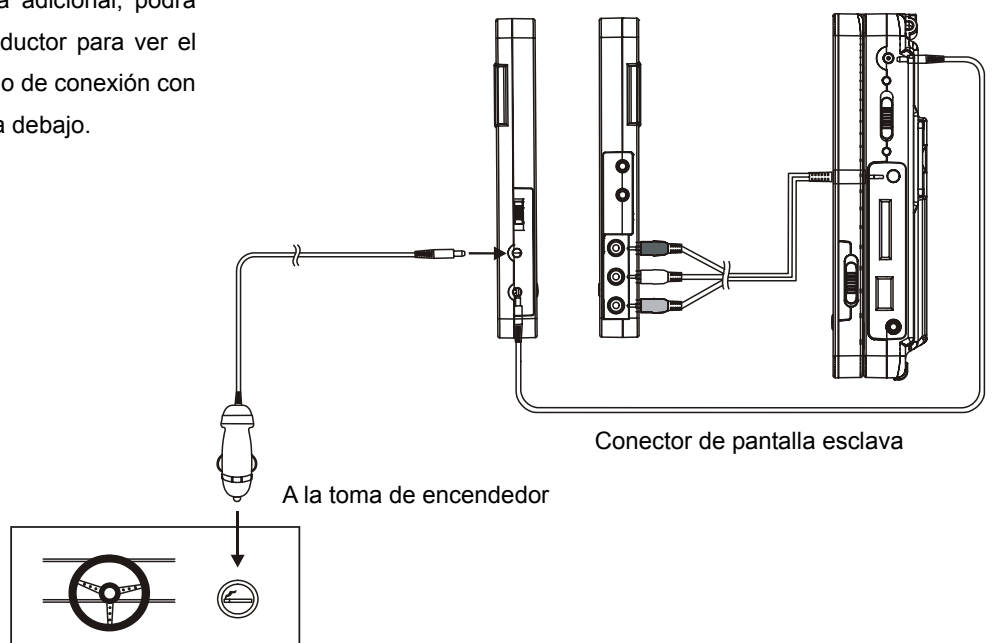

## OPERACIONES

### PREPARATIVOS

Encienda la TV y seleccione el modo de entrada de vídeo.  
Encienda el sistema de audio que esté conectado con el reproductor.

### PARA EMPEZAR

1. Accione el botón POWER ON/OFF para encender el reproductor.
2. Abra la tapa de CD para colocar un disco en la bandeja de discos.
3. Cierre la bandeja de discos y la reproducción empezará automáticamente.
4. Cuando aparezca una pantalla de menú en la TV, mueva los botones direccionales para seleccionar el número de pista deseado, y después el botón PLAY/PAUSE para empezar la reproducción.

### AJUSTAR EL VOLUMEN

Pulse el botón VOLUME+/- para aumentar o disminuir el nivel de volumen.

### SILENCIAR

Pulse el botón MUTE y la salida de audio de la unidad principal se desactivará: pulsar este botón de nuevo o el botón VOLUME volverá a activar la salida de audio.

### SALTAR HACIA ADELANTE O ATRÁS

Pulse el botón PREVIOUS o el botón NEXT una vez durante la reproducción para saltar un capítulo (DVD) o una pista (CD) hacia atrás o adelante.

### ADELANTADO/RETROCESO RÁPIDO

Durante la reproducción, pulse y sostenga el botón F.BWD&PREVIOUS o F.FWD&NEXT mucho tiempo para buscar explorar el disco hacia atrás o adelante a la velocidad X2, X4, X8, X16 y x32 de la velocidad normal. Pulse el botón PLAY/PAUSE para reanudar la reproducción normal.

### DETENER LA REPRODUCCIÓN

Pulse el botón STOP durante la reproducción para detener la reproducción; el reproductor activa la función Reanudar cuando se pulsa STOP en el modo de detención; pulse el botón PLAY de nuevo y la reproducción empezará desde el punto donde se detuvo anteriormente; abra la bandeja de discos o pulse el botón STOP una vez más para borrar la función Reanudar.

### REPRODUCCIÓN LENTA (DVD)

Pulse y sostenga el botón ZOOM/SLOW en el mando a distancia durante la reproducción y el disco se reproducirá a 1/2 de la velocidad normal primero; cada vez que se pulse este botón, la velocidad de reproducción bajará a 1/4, 1/8 y 1/16. Pulse el botón PLAY y se reanudará la reproducción normal.

### REPETIR

Pulse el botón REPEAT durante la reproducción, y reproducirá repetidamente un capítulo/pista o todo (con discos DVD), o repetirá una pista o todas las pistas (con CD), o repetirá las secciones entre dos puntos específicos (A-B).

### BUSCAR UNA ESCENA DESEADA

1. Pulse el botón SEARCH varias veces durante la reproducción para introducir la sección a reproducir.

2. Introduzca el número o tiempo deseado usando los botones numéricos.
3. Pulse el botón OK/ENTER para confirmar y la reproducción empezará desde la escena buscada.
4. Si no introduce nada, saldrá del menú de búsqueda automáticamente.

### INFORMACIÓN EN PANTALLA

Cuando el reproductor esté en funcionamiento, pulse el botón DISPLAY repetidamente en el mando a distancia y la pantalla mostrará distintas informaciones en secuencia.

### CAMBIAR EL IDIOMA DE LA PISTA DE AUDIO (DVD)

Es posible cambiar el idioma de la pista de audio a un idioma diferente del seleccionado por los ajustes iniciales (esta operación funciona únicamente con discos con más de una pista de audio grabada). Pulse el botón AUDIO durante la reproducción de un disco DVD y el idioma de audio cambiará junto con el número de la pista de audio actual mostrado en la pantalla TV.

NOTA: Este botón no funcionará cuando no haya idiomas de audio grabados.

### CAMBIAR EL IDIOMA DE SUBTITULAJE (SOLO DVD)

Pulse el botón SUBTITLE durante la reproducción y el idioma de subtítulo mostrado en pantalla cambiará con cada pulsación. Cuando aparezca el idioma deseado, suelte el botón para ver los subtítulos en ese idioma.

NOTA: Esta función solo sirve con DVD que tengan varios idiomas de subtítulo grabados.

Durante la reproducción, pulse el botón MENU para volver al menú principal (DVD).

Botón TITLE: Reproducir el título (DVD).

### REPRODUCCIÓN PROGRAMADA (HASTA 20 MEMORIAS)

1. Pulse el botón PROGRAM ruante la reproducción para mostrar el menú de programación.
2. Seleccione las posiciones a memorizar con los botones navegadores y después introduzca los números de los títulos/capítulos deseados usando los botones numéricos. Si el número del título/capítulo es menor de 10, favor de pulsar el botón cero primero, y después introducir el otro dígito. Nota: Si el número de capítulo/título/pista es mayor de 10, favor de introducir el primer dígito primero y después introducir el otro. La introducción de algunos números será inútil, debido a que son números mayores que el total de capítulos/títulos/pistas del disco. Para programar otras diez pistas pulse el botón NEXT. Se pueden programar hasta 20 pistas.

Ejemplo: Pista 3, pulse "0" y luego "3".

Pista 12, pulse "1" y luego "2".

Pista 21, pulse "2" y luego "1".

3. Para iniciar la reproducción programada, seleccione START en el menú y después pulse el botón OK/ENTER(PLAY/PAUSE) del mando a distancia.
4. Para borrar todos los elementos programados, primero pulse el botón PROGRAM para entrar al menú de programación y se resaltará STOP en el menú, pulse el botón OK (PLAY/PAUSE) una vez para confirmar y después se resaltará EXIT en el menú, pulse el botón OK (PLAY/PAUSE) de nuevo para borrar todos los elementos programados.

## REPRODUCCIÓN CON ZOOM

Pulse la tecla ZOOM repetidamente para aumentar el zoom de la imagen 2, 3 y 4 veces.

Desplácese por la imagen aumentada usando los botones navegadores.

## REPRODUCCIÓN MULTIANGULAR (SOLO DVD)

Pulse y sostenga el botón ANGLE durante la reproducción para mostrar el número de ángulos reproducidos y enseguida seleccionar el ángulo deseado para ver la escena. Nota: Solo los DVD con escenas multiangulares tienen esta función.

## REPRODUCCIÓN MP3/MPEG 4

1. Ponga el disco MP3/MPEG 4 en la bandeja de discos y la pantalla TV mostrará todas sus carpetas tras unos segundos.
2. Seleccione la carpeta deseada con los botones direccionales y después pulse el botón OK/ENTER para confirmar.
3. Los archivos de la carpeta se mostrará y podrá seleccionar su canción favorita con los botones direccionales. Pulse el botón OK/ENTER para empezar la reproducción.
4. Pulse el botón NEXT y PREV para seleccionar la pista directamente.
5. Pulse el botón REPEAT para cambiar el modo de reproducción.

## REPRODUCCIÓN DE KODAK PICTURE CD / JPEG CD

La presentación de un Kodak Picture CD empieza automáticamente después de cargarse; pulse el botón STOP para mostrar las carpetas del CD de imágenes JPEG durante la reproducción; use los botones navegadores para seleccionar la carpeta deseada y después pulse el botón OK/ENTER para confirmar. Los archivos de esta carpeta se mostrarán y podrá seleccionar sus imágenes favoritas usando los botones navegadores Arriba/Abajo y pulsando OK/ENTER para iniciar la reproducción.

## OPERACIONES DE KODAK PICTURE CD/JPEG CD

### 1. MODOS DE REPRODUCCIÓN

Pulse el botón REPEAT para cambiar el modo de reproducción.

### 2. SALTAR a la IMAGEN SIGUIENTE/ANTERIOR

Pulse el botón NEXT para saltar a la siguiente imagen o el botón PREV para ir a la imagen anterior. Si no se pulsa ninguna tecla durante algunos segundos, se saltará a la siguiente imagen automáticamente.

### 3. GIRAR IMÁGENES

Pulse los botones direccionales DERECHA e IZQUIERDA para girar la imagen horaria y antihorariamente, respectivamente.

### 4. VOLTEAR IMÁGENES

Pulse el botón DIRECCIONAL ARRIBA para voltear la imagen verticalmente. Pulse el botón DIRECCIONAL ABAJO para voltearla horizontalmente.

### 5. AMPLIAR/REDUCIR IMAGEN

Pulse el botón ZOOM repetidamente y la imagen se aumentará y reducirá con cada pulsación. Si la imagen se aumenta, podrá usar los botones navegadores para ver las partes ocultas de la imagen.

## AJUSTE DE COLOR Y BRILLO DE LA PANTALLA LCD

Pulse el botón SCREEN ON/OFF del mando a distancia para ajustar la intensidad de color y el brillo respectivamente. Pulse y sostenga este botón momentáneamente para encender o apagar la pantalla TFT.

## AJUSTES INICIALES

La página de ajustes iniciales es para que seleccione los ajustes preferidos para su reproductor. Una vez hechos los ajustes iniciales estos se guardarán en la memoria del reproductor hasta que se modifiquen de nuevo.

## PROCEDIMIENTOS COMUNES PARA LOS AJUSTES INICIALES

1. Pulse el botón SETUP.
2. Use los botones direccionales para seleccionar la opción que quiera modificar, pulse el botón PLAY/PAUSE para confirmar y la página de ajustes con más opciones se mostrará en la pantalla TV. Use los botones direccionales de nuevo para realizar cambios. Pulse el botón PLAY/PAUSE de nuevo para confirmar las modificaciones.
3. Use los botones direccionales para cambiar a otra opción de la página de ajustes principal.
4. Pulse el botón SETUP para salir de la página de ajustes principal.

### 1. GENERAL SETUP

General Setup Page	
TV Display	Ps
Lcd Mode	Wide
OSD Language	Eng
Screen Saver	On
Exit Setup	

**1.1 TV DISPLAY** – Se usa para seleccionar el modo de escaneo TV, por favor fíjelo según de acuerdo a su TV.

Opciones: Normal/PS

Normal LB

Wide

**1.2 LCD MODE** – Se usa para seleccionar el modo LCD.

Opciones: 4:3 16:9

**1.3 OSD LANGUAGE** - Se usa para seleccionar un idioma de interfaz de pantalla diferente.

**1.4 SCREEN SAVER** - Cuando el reproductor no se use durante varios minutos, un logotipo DVD se moverá por la pantalla TV para protegerla.

Opciones: On: Salvapantallas habilitado.

Off: Salvapantallas deshabilitado.

### 2. AUDIO SETUP

Audio Setup Page	
Downmix	Stereo
Exit Setup	

#### 2.1 DOWNMIX

Opciones: Modo LT/RT-Left/Right mix

STEREO- Seleccione esta opción si no tiene un amplificador de 5.1 canales.

### 3. VIDEO QUALITY SETUP

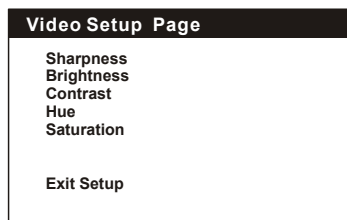

**3.1 SHARPNESS** – Para ajustar la nitidez de la pantalla.

Opciones: HIGH MEDIUM LOW

**3.2 BRIGHTNESS** – Para ajustar el brillo de la pantalla.

**3.3 CONTRAST** – Para ajustar el efecto de contraste de la pantalla.

**3.4 HUE** – Para ajustar el tono de la pantalla.

**3.5 SATURATION** – Para ajustar la saturación de la pantalla.

### 4. SYSTEM SETUP

Primero, encienda la unidad deslizando el interruptor POWER a la posición de encendido ON sin colocar ningún disco en la bandeja de discos; pulse el botón SETUP y podrá entrar a la página de ajustes de sistema pulsando los botones navegadores.

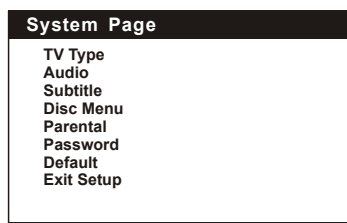

**4.1 TV TYPE** - Se usa para seleccionar el modo TV.

Opciones: PAL/AUTO/NTSC

Seleccione la opción admitida por su TV.

**4.2 AUDIO** – Seleccione el idioma de audio preferido.

(Solo DVD – Requiere ser admitido por el disco.)

**4.3 SUBTITLE** - Seleccione el idioma de subtítulos preferido.

(Solo DVD – Requiere ser admitido por el disco.)

**4.4 DISC MENU** - Seleccione el idioma de menú de disco preferido.

(Solo DVD – Requiere ser admitido por el disco.)

**4.5 PARENTAL** – Seleccione los niveles de clasificación.

Deberá activar el modo de contraseña e introducir la contraseña para habilitar esta opción. (Solo DVD – Requiere ser admitido por el disco.)

#### 4.6 PASSWORD

Opción: Change Seleccione para cambiar la contraseña.

##### 4.6.1 OLD PASSWORD

##### 4.6.2 NEW PASSWORD

##### 4.6.3 CONFIRM PWD

Procedimiento para cambiar la contraseña:

- 1) Introduzca la contraseña anterior en el campo OLD PASSWORD.
- 2) Introduzca la contraseña nueva en el campo NEW PASSWORD.
- 3) Introduzca la contraseña nueva de nuevo en el campo CONFIRM PWD.

Podrá cambiar la contraseña si olvida la contraseña anterior usando la contraseña maestra: 1389.

**4.7 DEFAULT** – Restaurar los valores de fábrica.

### FUNCIONAMIENTO DE ARCHIVOS DE MEMORIA EXTERNA (USB Y TARJETAS SD/MMC)

Prepare el reproductor para el funcionamiento de archivos de memoria externa.

1. Deslice el interruptor POWER a la posición de encendido ON, enchufe un lápiz USB con archivos de audio/vídeo en el puerto USB o inserte una tarjeta SD/MMC en la ranura para tarjetas; el USB o la tarjeta SD/MMC se detectará y leerá exitosamente tras unos segundos, y al mismo tiempo la pantalla TV mostrará todas sus carpetas.

2. Podrá reproducir los archivos almacenados en la unidad de almacenamiento de manera muy similar al reproducir un disco MP3.

Nota: Pulse y sostenga el botón STOP para cambiar entre DVD, MCR y USB pulsando el botón navegador Arriba/Abajo del mando.

PRECAUCIÓN: Para evitar descargas electrónicas de estática, no toque el puerto USB ni la ranura para tarjetas durante la reproducción.

### PRECAUCIONES EN EL MANEJO DE DISCOS

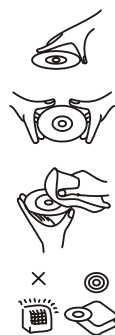

- Coja el disco por la orilla para no ensuciar la superficie con huellas. Huellas, suciedad y rayaduras pueden ocasionar brincos y distorsión.
- No escriba en el lado de la etiqueta con un bolígrafo u otros utensilios de escritura.
- No aplique benceno, disolvente ni líquidos que protejan contra electricidad estática.
- Evite dejar caer y doblar el disco.
- Ponga únicamente un disco en la bandeja de discos.
- No intente cerrar la bandeja de discos cuando no el disco no esté correctamente instalado.
- Asegúrese de guardar el disco en su caja cuando no lo use.



## PROBLEMAS Y SOLUCIONES

Si su reproductor DVD no parece funcionar correctamente, revise el siguiente cuadro antes de contactar con un centro de servicio autorizado.

Síntoma	Revisión
No enciende o se apaga repentinamente.	<ul style="list-style-type: none"> <li>Asegúrese de que el Adaptador de corriente para coches esté bien enchufado en A LA TOMA DE ENCENDEDOR.</li> <li>Apague y vuelva a encender.</li> </ul>
No hay imagen o sonido	<ul style="list-style-type: none"> <li>Revise si los cables A/V están bien conectados.</li> <li>Revise si el disco es un DVD (región 2 o multiregión), DVD-RW o AUDIO CD.</li> <li>No use un disco rayado o sucio.</li> <li>Compruebe que el lado de la etiqueta del disco esté hacia arriba.</li> <li>La lente lectora del reproductor DVD podría estar sucia. Contacte con el centro de servicio para limpiar la lente.</li> <li>Revise si el canal TV está en VÍDEO o AV si está usando una TV.</li> </ul>
No hay imagen	<ul style="list-style-type: none"> <li>Revise si está encendida la pantalla LCD.</li> </ul>
No hay sonido	<ul style="list-style-type: none"> <li>Compruebe que el panel esté abierto. Si está cerrado, no se emitirá audio por los altavoces.</li> <li>Revise el ajuste de volumen. Si está en cero, aumente el nivel del volumen.</li> <li>Revise si hay auriculares enchufados en la toma para auriculares. Los altavoces no se pueden usar con los auriculares.</li> </ul>
No hay imagen ni sonido	<ul style="list-style-type: none"> <li>Revise el Adaptador de corriente para coches conectado correctamente.</li> </ul>
Vídeo o sonido distorsionados	<ul style="list-style-type: none"> <li>Use un disco que no esté rayado ni abollado.</li> </ul>

## ESPECIFICACIONES

Suministro eléctrico: AC 100-240V~60/50Hz

Consumo eléctrico: 13W (Unidad principal)

21W (Unidad principal y pantalla esclava)

Sistemas TV admitidos: PAL/NTSC/AUTO

Pantalla LCD: 7" (~18cm)

Gama de temperatura de funcionamiento: +5°C a +35°C

Dimensiones: 188(La)×167(An)×39(Al)

Gama de humedad de funcionamiento: 10 % a 75 %

Discos admitidos: CD, CD-R, CD-RW, DVD, DVD-R, DVD-RW, DVD+R, DVD+RW

Formatos de archivos compatibles:

DVD/MP3/MP4/XVID/KODAK PHOTO/JPEG

Salida de señal de audio:

1. DVD (audio linear)

(1) Respuesta en frecuencia: 20Hz-20KHz (muestra de 48KHz)&20Hz-20KHz (muestra de 96KHz)

(2) Relación S/N: >45dB

(3) Gama dinámica: 90dB

2. Audio CD:

(1) Respuesta en frecuencia: 20Hz-20KHz

(2) Relación S/N: >45dB

(3) Gama dinámica: 90dB

Especificaciones sujetas a cambio sin previo aviso.



Si en algún momento futuro requiere desechar este producto, por favor tome en cuenta que: Los residuos de productos eléctricos no deben tirarse en la basura doméstica. Por favor recicle donde existan centros para ello. Consulte con su autoridad local o minorista para obtener información sobre el reciclaje.

(Directiva de Residuos de Aparatos Eléctricos y Electrónicos)

# INSTALACIÓN DEL REPRODUCTOR DVD PORTÁTIL EN UN VEHÍCULO

## ADVERTENCIA

- Esta unidad no debe usarse de ninguna manera por el conductor de un vehículo en movimiento, o dejarse suelta en el vehículo al conducir.
- Si un pasajero está usando esta unidad, cerciórese de que la unidad esté asegurada o tomada de manera segura, y que no obstruya ningún dispositivo de seguridad (p. ej. bolsas de aire, cinturones, etc.).
- Algunos vehículos tienen lo que se conoce como "reposacabezas activo". Si su vehículo tiene esta función, por favor consulte con el fabricante de su vehículo para determinar si se pueden asegurar pantallas al reposacabezas de manera segura.

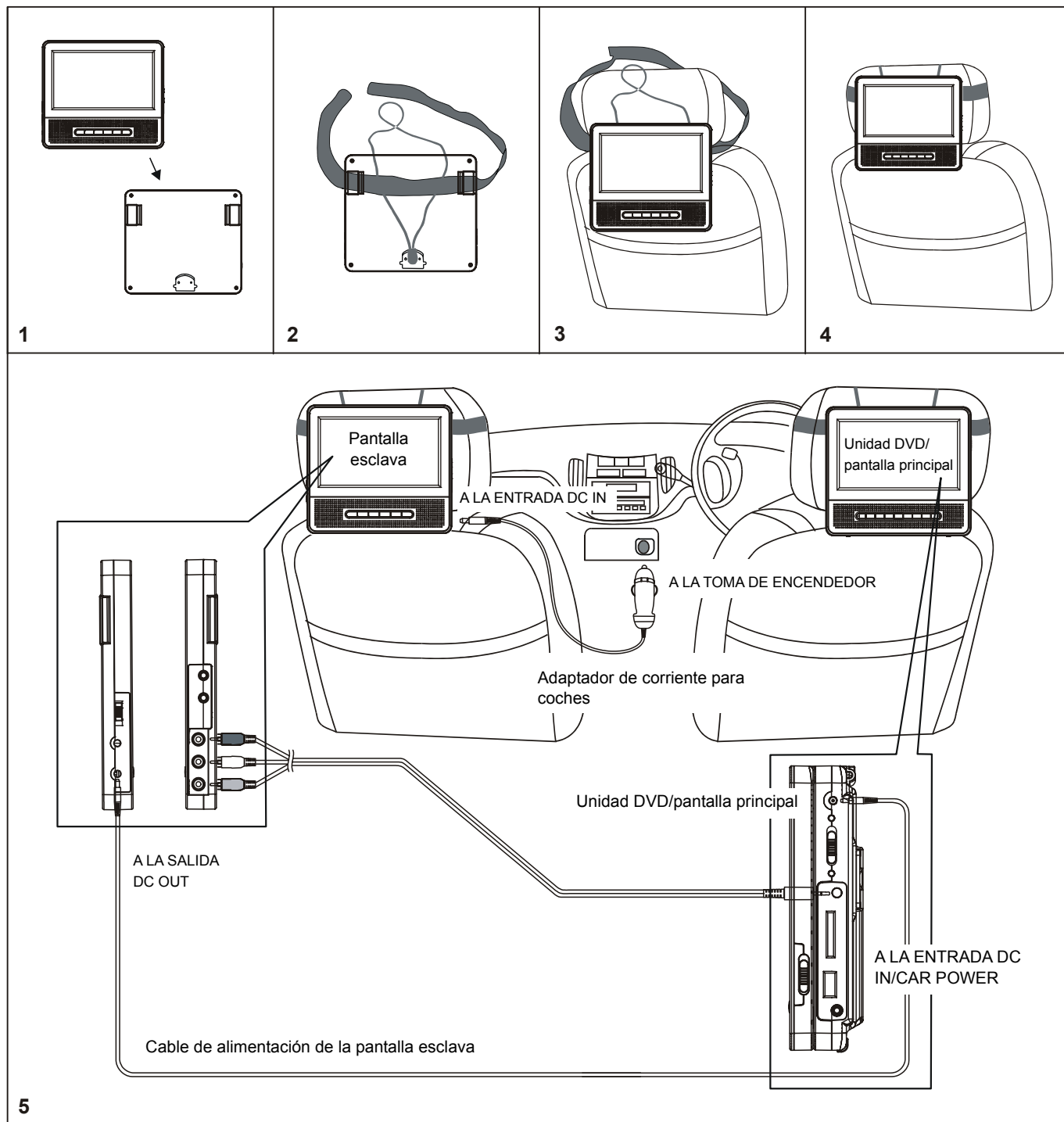

1. Primero, tome la pantalla esclava y colóquela con la parte trasera hacia usted.
2. Pase una banda por la parte trasera de la pantalla esclava como se muestra.
3. Rodee el reposacabezas del asiento delantero con la banda.
4. Asegúrese de que la pantalla esclava esté asegurada al reposacabezas y después ponga la unidad DVD/pantalla principal al otro reposacabezas del mismo modo.
5. Conecte el adaptador para coches como se muestra. Ahora su reproductor DVD portátil y pantalla esclava podrán usarse en el coche, siempre y cuando el motor esté andando. Tome en cuenta que el sensor del mando solo está en la unidad principal, y utilice el mando conforme a esto.