



# CERTIFICADO DE GARANTÍA

TOALLERO CALEFACTOR ELECTRICO ▪ Modelos: **ES 125 Watts** y **ES 250 Watts**

**1 . Energy Safe<sup>®</sup>** garantiza el correcto funcionamiento de sus líneas de toalleros eléctricos en sus respectivas potencias contra cualquier defecto de fabricación y/o defectos en sus materiales de construcción por el termino de doce (12) meses consecutivos contados a partir de la fecha de compra por parte del usuario el producto, comprometiéndose a reparar, sin cargo para el usuario, cualquier pieza o componente que presente un desperfecto en condiciones normales de uso doméstico y hogareño durante el plazo mencionado.

**2 . Energy Safe<sup>®</sup>** reemplazará o reparará, según considere más conveniente a su exclusivo criterio, sin cargo, los componentes de esta unidad que aparezcan como defectuosos siempre y cuando el usuario presente la factura de compra del producto.

**3 . Energy Safe<sup>®</sup>** dará cumplimiento a las solicitudes de reparación en un plazo no mayor a treinta (30) días contados a partir de la fecha en que **Energy Safe<sup>®</sup>** reciba el producto en sus talleres. Las condiciones de instalación y operación correctas del producto se encuentran detalladas en el Manual de Uso adjunto.

**4 .** Las únicas personas autorizadas para contraer en nombre de **Energy Safe<sup>®</sup>** obligaciones aquí consignadas son los Servicio Técnico Autorizado que se detallan en nómina adjunta.

**5 .** Quedan exceptuados de esta garantía todas las fallas, roturas, desgastes, desperfectos y/o defectos que se presenten en los productos originados por:

- a) Deficiencias en la instalación eléctrica y/o provisión del servicio eléctrico del domicilio del usuario, tales como cortocircuitos, exceso y/o caídas de tensión y/o voltaje, etc.
- b) Conexión de esta unidad a redes que no sean de 220 Volts.
- c) Inundaciones, incendios, terremotos, tormentas eléctricas, golpes y/o accidentes de cualquier naturaleza.
- d) Instalación y uso no conforme a lo especificado en el Manual de Uso del producto y/o manipulación de sus componentes por parte del usuario y/o terceras personas no autorizadas por **Energy Safe<sup>®</sup>**.
- e) Daños originados por el transporte en cualquiera de sus formas.

**6 .** También quedan excluidos de la presente garantía: las fallas producidas por empastamiento por suciedad del producto y/o falta de cuidado por parte del usuario; daños y/o defectos ocasionados por productos de limpieza y/o todo tipo de defecto estético tales como rayones, roturas y/o deterioro de las superficies expuestas y/o del interior del producto.

**7 .** En el caso que para reparar este producto fuera necesario la colocación de andamios, silletas o algún otro elemento, los gastos correrán por cuenta y cargo del usuario. Esta garantía no incluye el costo de la mano de obra y/o materiales que sean necesarios para la reinstalación del producto en el domicilio del usuario.

**8 .** La presente garantía dejará de tener validez cuando:

- a) Personas no autorizadas por **Energy Safe<sup>®</sup>** hayan revisado o reparado esta unidad, cambiando alguna de sus partes o modificado el diseño original.
- b) Se hubieran dañado, alterado y/o retirado de la unidad las identificaciones que esta posee.
- c) Cuando presente enmiendas o falsedad de alguno de sus datos.

**9 . Energy Safe<sup>®</sup>** no se responsabiliza por daños y/o deterioros que eventualmente se puedan ocasionar a terceros.

**10 .** Los accesorios legítimos que a criterio de **Energy Safe<sup>®</sup>**, no necesiten de mano de obra especializada para su colocación o reemplazo, deben ser adquiridos en los Servicios Técnicos Autorizados de acuerdo con listas de precios oficiales y disponibilidad de stock.



*Innovación tecnológica para tu hogar*

## MANUAL DE INSTALACIÓN Toalleros calefactores eléctricos



## TOALLERO CALEFACTOR ELECTRICO ▪ MODELO ES 125 Watts

- 1 ▪ Elija la pared en donde va a instalar el Toallero **Energy Safe®**. Siempre cerca de un tomacorrientes. Evite accidentes: verifique que no pasen caños de agua, gas y/o eléctricos.
- 2 ▪ Marque con un lápiz en forma vertical y en línea recta dos puntos separados a 245mm. Para mayor precisión utilice un nivel.
- 4 ▪ Una vez marcados, perforo los puntos con una mecha helicoidal (widia) de 8 mm.
- 5 ▪ Coloque los tarugos en los agujeros.
- 6 ▪ Coloque las 2 mitades del buje plástico en la posición correspondiente, insertando el botón de fijación plástico de cada buje en los agujeros del caño recto del toallero.
- 7 ▪ Coloque el Toallero **Energy Safe®** en la media parte del soporte ya amurado y acople la mitad restante del mismo.
- 8 ▪ Enchufe y disfrute el sano calor de **Energy Safe®**.

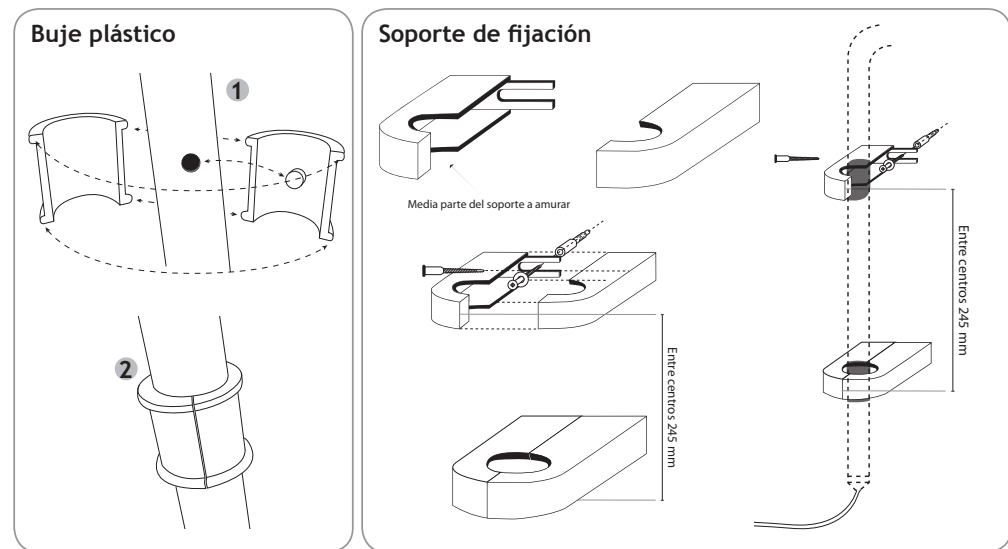

## MODELO ES 250 Watts

- 1 ▪ Elija la pared en donde va a instalar el Toallero **Energy Safe®**. Evite accidentes: verifique que no pasen caños de agua, gas y/o eléctricos.
- 2 ▪ Ubique los 4 soportes del toallero (**gráfico A**) con sus tornillos y tarugos y colocarlos en la pared respetando las medidas del **gráfico B**.
- 3 ▪ Coloque el toallero montándolo en los 4 soportes orientados como se muestra en el **gráfico C**.
- 9 ▪ Enchufe y disfrute el sano calor de los toalleros **Energy Safe®**.

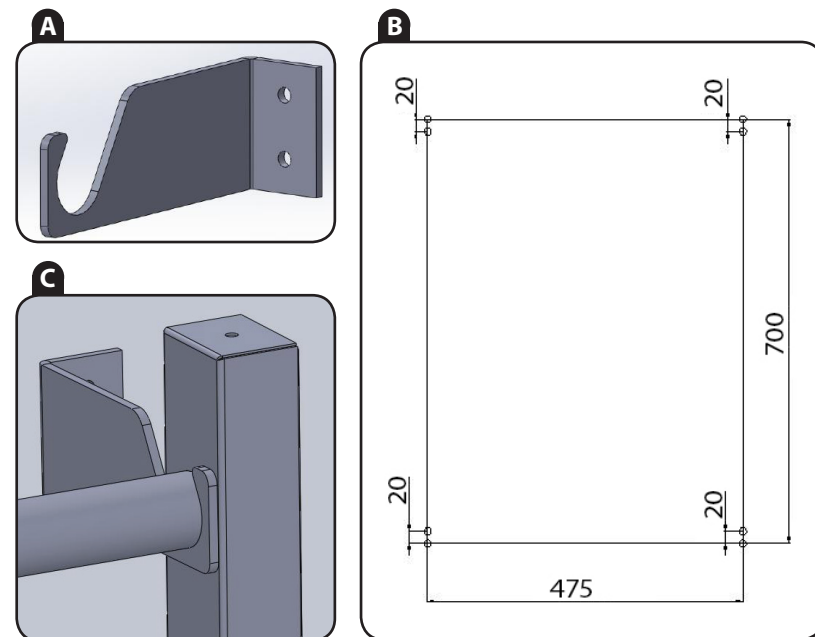

**!** ADVERTENCIA:  
Este aparato está pensado para secar prendas lavadas en agua. Si el cordón de alimentación está dañado, deberá ser reemplazado por el fabricante o su representante.