

PASO 4

Primeramente coloque la TV con un asistente en la posición a fijarse en la pared. Marque el agujero en el panel para que el mismo encaje con el botón de pared y con el agujero y asimismo encajar el LCD en el botón de pared, tal y como muestra la figura 4. Luego coloque el tornillo de seguridad en un lado de la placa de pared y asegúrelo tal y como muestra la figura 5.

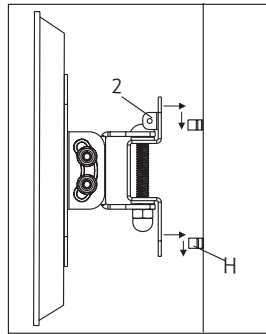

Fig4

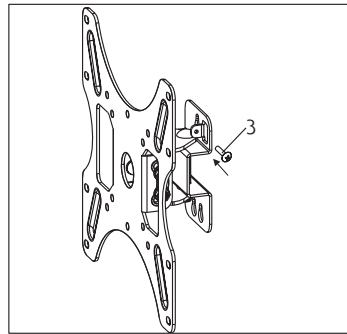

Fig5

GRACIAS POR ESCOGER NUESTROS PRODUCTOS

IONIC®

Manual de Instalación

Modelo: IO-108

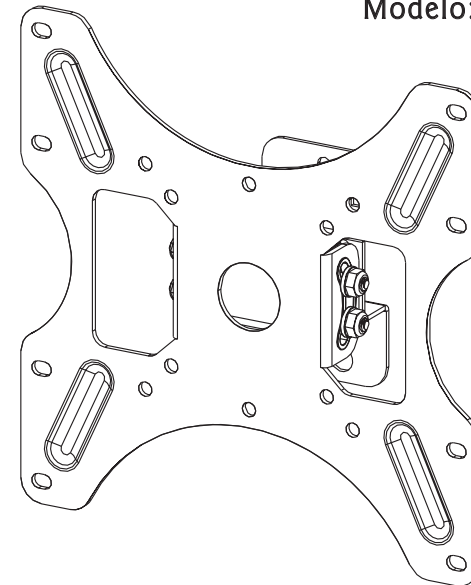

- Fácil instalación
- Máxima capacidad de carga: 25kgs
- Rango de tamaño de TV: 10" ~ 37"
- Ángulo de inclinación ajustable: -20° ~ 20°
Derecha a izquierda: +/- 30°

Partes:

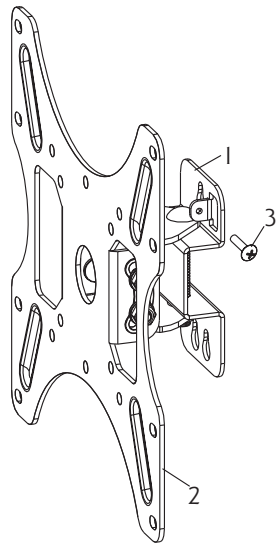

Numero	Descripción	Cantidad
1	Placa de pared	1
2	Placa de TV	1
3	Tornillo de seguridad	1
A	Tornillo m4x8mm	4
B	Tornillo m4x12mm	4
C	Tornillo m5x8mm	4
D	Tornillo m5x12mm	4
E	Arandelas m5	7
F	Tornillo largo	3
G	Sujetador de pared	3
H	Botón de pared	3

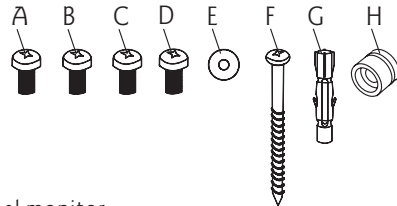

PASO 1

Determine la ubicación deseada para el monitor.

Importante: Asegúrese que el espacio disponible para la montura sea adecuado para el monitor considerando sus propias dimensiones.

Esta montura está proporcionada con las herramientas necesarias para ambos tipos de montura: de Madera y de albañilería. Determine su tipo de instalación y proceda de acuerdo al mismo.

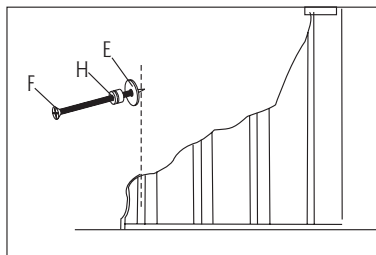

Fig1

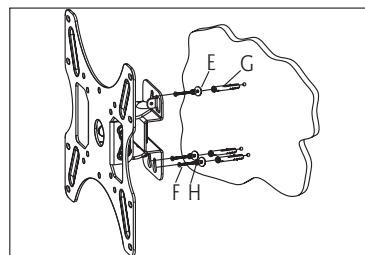

Fig2

PASO 2

Montura en pared de madera:

Utilice un detector electrónico para determinar la posición del centro de los listones de la madera. Posicione la placa de pared en la ubicación deseada sobre la madera. Nivele la placa de pared con un nivelador de burbuja y luego, utilizando la placa en forma de plantilla, marque los agujeros para la montura sobre el centro de la madera. Taladre 3 agujeros para la montura de 30mm de profundidad en la madera utilizando una mecha de taladro de 2.5mm.

Montura en pared de concreto:

Posicione la placa de pared en la ubicación deseada sobre la pared. Nivele la placa de pared con un nivelador de burbuja y luego, utilizando la placa en forma de plantilla, marque los agujeros para la montura en la pared. Taladre 3 agujeros para la montura de 40mm de profundidad utilizando una mecha de taladro para concreto de 8mm. Inserte los sujetadores de pared dentro de los agujeros y luego golpéelos suavemente con un martillo hasta quedar al ras de la pared.

Atención: El sujetador de pared está únicamente hecho para pared de cemento. No utilice el sujetador de pared en pared de drywall para instalar el soporte.

Firmemente monte la placa de pared con los tornillos largos suministrados y sus arandelas y compruebe que estén fijos. Deje el botón de pared un poco sobresaliente para que la placa de pared pueda deslizarse sobre el botón de pared en el momento de la instalación o la desinstalación de la TV.

PASO 3

De acuerdo con los agujeros en la parte trasera de la TV escoja los agujeros relevantes en el panel (deben haber sido escogidos en el primer paso). Favor preste atención para que los agujeros seleccionados sean equitativos para utilizar los tornillos y las arandelas al instalar el panel en la TV.

Cuidadosamente: No fuerce los tornillos en los agujeros del LCD para evitar daños personales y del instrumento. No utilice taladros electrónicos para apretar los tornillos.

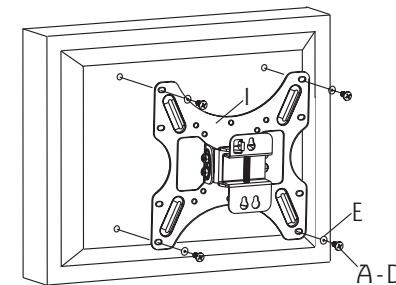

Fig3