

Manual de instalación y programación del Temporizador Horario SUL 181H



Ante de instalar el Temporizador Horario **SUL 181H** lea cuidadosamente las siguientes instrucciones.

i Para su seguridad este dispositivo debe ser manipulado solo por personal eléctrico calificado. Manipulación o conexión errónea puede causar daño irreversible al equipo y causar daños a personas o cosas.

Especificaciones técnicas:

Modelo	SUL 181 h
Capacidad de los contactos	Resistiva: 16 Amp. 250 Vac
	Inductiva: 6 Amp. (cos φ = 0.6)
	Lamp. Incandescente: 1300 W
Consumo	14 mA
Tiempo de reserva	150 horas
Período de carga	70 horas
Temperatura	-20 ~ 55 ° C
Intervalo de programación mínimo	30 minutos
Alimentación	110 Vac ± 10 %
Montaje	Riel Din
Frecuencia	45 ~ 60 Hz
Salida	1 NA + 1 NC (SPDT)
Precisión del reloj	Cuarzo / ± 2,5 seg/día a 20° C
Conexión	Tornillos
Peso	200 grs.

Partes:

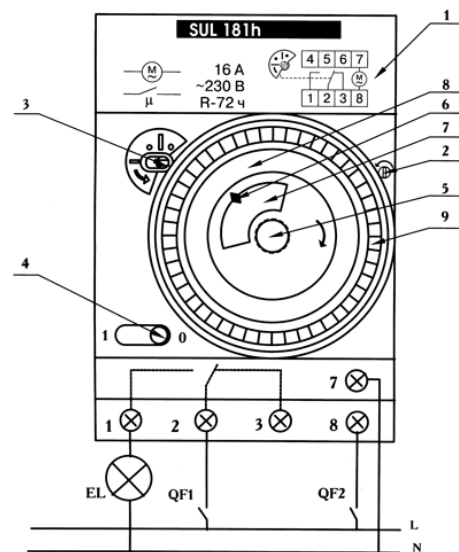

1. Diagrama eléctrico
2. Indicador de funcionamiento
3. Indicador de estatus de la salida
4. Botón automático / permanente
5. Ajuste de minutos
6. Indicador de Hora actual / minutos
7. Indicador de minutos
8. Numeración de horas (0 ~ 24)
9. Ajuste de hora / ajuste de programa

Dimensiones:

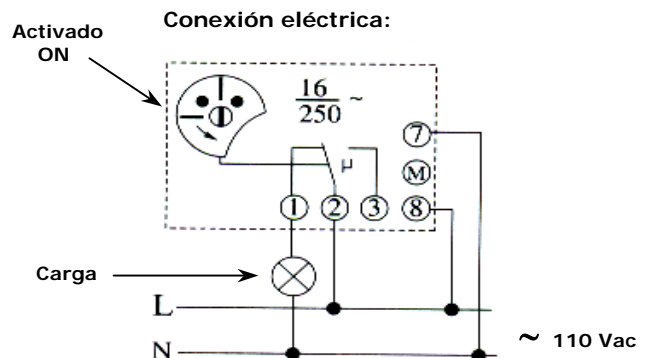
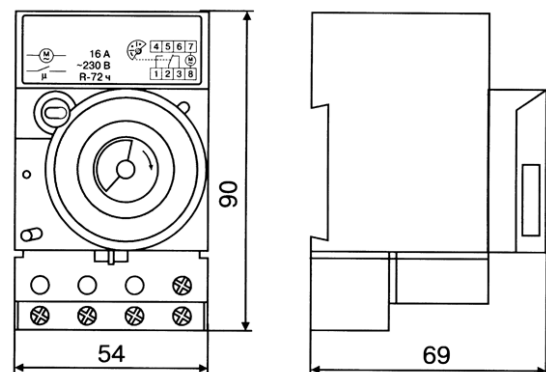

Montaje:

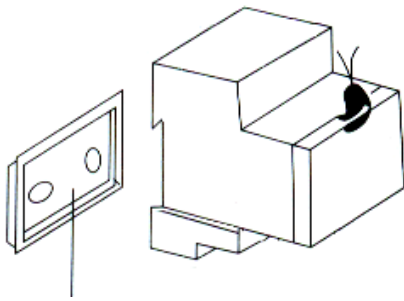

Atornille primero el riel Din en la superficie

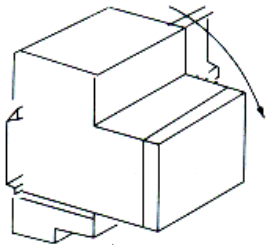

Monte el **SUL 181H** de arriba hacia abajo hasta que calce completamente

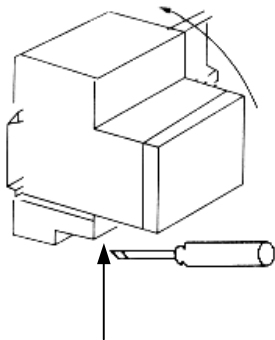

Para desmontar el **SUL 181H** utilice un destornillador plano adecuado y hale con cuidado la pieza azul en la parte inferior y mueva el **SUL 181H** como indica la flecha

Colocando la Hora local:



Gire el disco de ajuste de color azul (9) en dirección de la flecha interna para ajustar la hora. Gire la perilla de ajuste de minuto (5) en la misma dirección para ajustar los minutos.

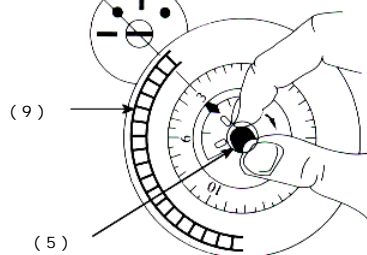

Programación:

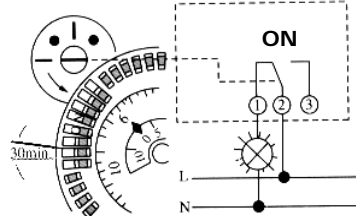
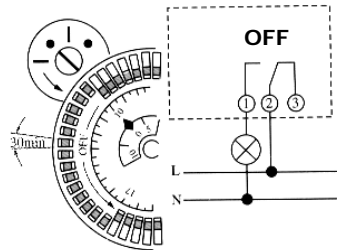
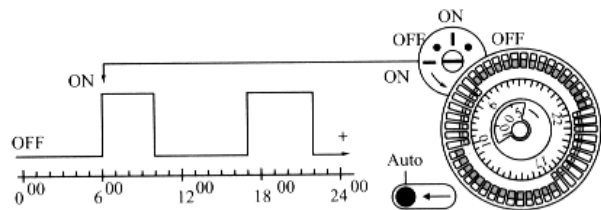

Para programar el **SUL 181H** mueva las clavijas con cuidado hacia afuera para programar la salida en "OFF" o manténgala en la posición hacia dentro para programar la salida en "ON".

ⓘ Nunca fuerce la clavija si en ese momento está frente al indicador del estatus de la salida, mueva el disco de ajuste de hora en la dirección apropiada hasta que cambie su posición.

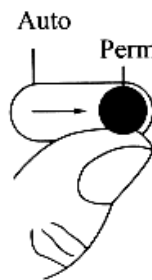

El Botón auto / perm permite cuando se coloca en la posición "Perm" (permanente) que el **SUL 181H** mantenga la condición de la salida de ese momento (sea ON u OFF) de forma indefinida, sin tomar en cuenta la programación de la unidad.

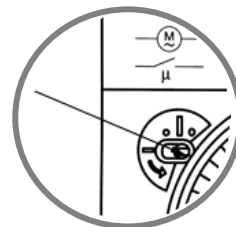

Advertencia :
No manipule el indicador de estatus de la salida, ya que pudiera desprogramar el **SUL 181H** de forma irreversible.