

Croquis de empotramiento.

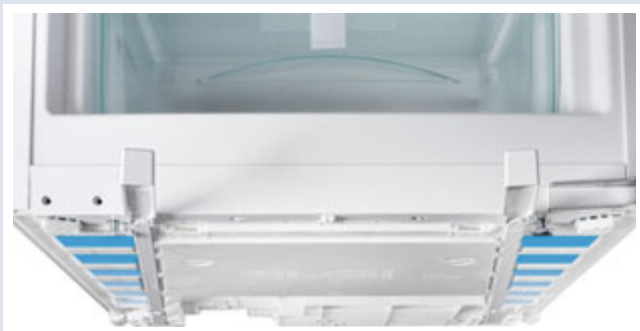

Los modelos con una altura de 140 cm o superior tienen 2 barras frontales de nivelación en la parte inferior que permiten al usuario conseguir la perfecta nivelación del aparato y un cierre de puerta perfecto, necesario para conseguir el máximo rendimiento en refrigeración y congelación.



Las patas frontales son regulables en altura e imprescindibles para nivelar el aparato. Los modelos con una altura de 122 cm o superior - dependiendo del modelo y de la altura - tienen 2 o 4 patas regulables en el frontal.

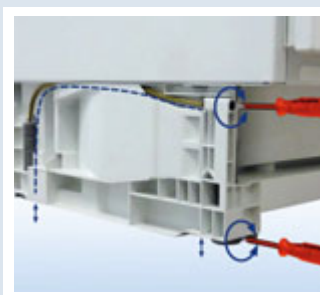

Con el zócalo Vario en los modelos UIK, UIG, UWT y UWK se consigue una perfecta adaptación al mueble en altura y profundidad. Las 4 patas se pueden regular en altura hasta 50 mm desde la parte frontal. El zócalo también se puede desplazar en horizontal hasta 55 mm para quedar en línea con los muebles.



La ventilación se efectúa a través del zócalo frontal del aparato evitando la instalación de la rejilla de ventilación sobre la encimera, consiguiendo así una mayor facilidad de instalación y un acabado perfecto.

LIEBHERR
Calidad, Diseño e Innovación

Esquemas de montaje

203

· ECBN 6156

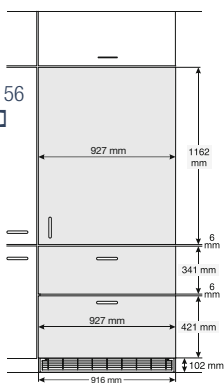

· ECBN 5066

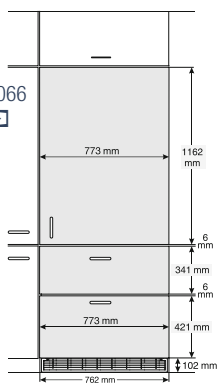

203

· ECBN 6156

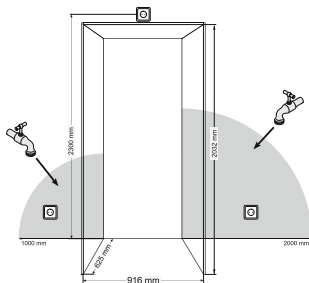

· ECBN 5066

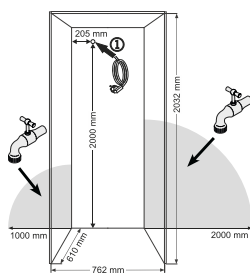

203

· ECBN 6256

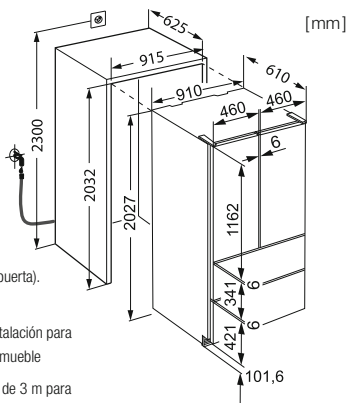

¡Atención!

Montaje de la puerta de armario sobre la del aparato (montaje fijo de la puerta). No se precisan bisagras para muebles.

Es aconsejable revisar el manual de instalación para obtener las medidas de las puertas del mueble

Suministrado con tubo flexible blindado de 3 m para toma fija de agua 3/4"

La toma fija de agua

· ECBN 5066

· ECBN 6156

· ECBN 6256

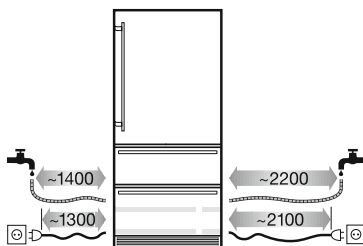

¡Se requiere toma fija de agua para el fabricante automático de cubitos de hielo (conexión tubo 3/4")! Como elemento accesorio especial hay disponible un tubo flexible blindado de 3 m. (Ref. 6030 785)

Esquemas de montaje

178

- ICBN 3366 * * * * *

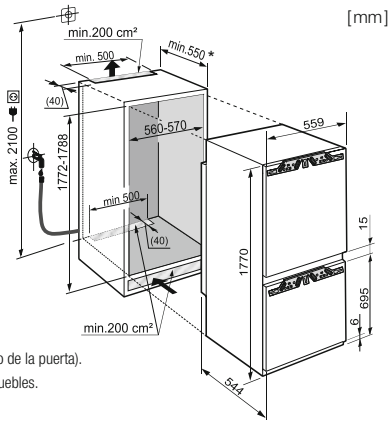

¡Atención!
Montaje de la puerta de armario sobre la del aparato (montaje fijo de la puerta).
No se precisan bisagras para muebles.
* recomendado 560 mm

La toma fija de agua

- ICBN 3366
- SIGN 3566

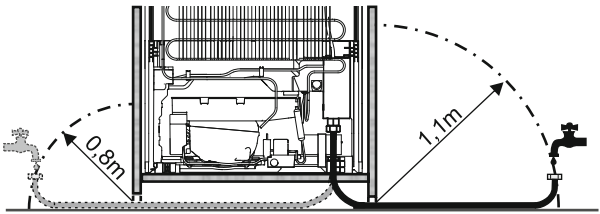

¡Se requiere toma fija de agua para el fabricante automático de cubitos de hielo (conexión tubo 3/4")!
Como elemento accesorio especial hay disponible un tubo flexible blindado de 3 m. (Ref. 6030 785)

178

- IKBP 3554 * * * * *
- IKB 3550
- IKB 3510
- IKB 3514 * * * * *
- IK 3510
- IK 3514 * * * * *

Peso máximo de la puerta del mueble de cocina: 23 kg

¡Atención!
Montaje de la puerta de armario sobre la del aparato (montaje fijo de la puerta).
No se precisan bisagras para muebles.
* recomendado 560 mm

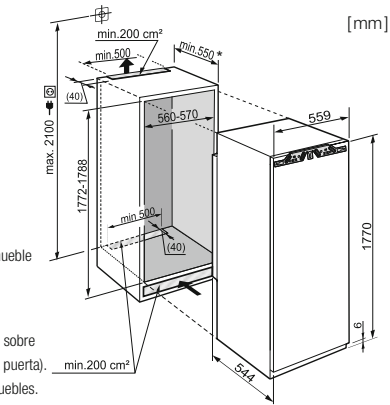

178

- ICBN 3356 * * * * *
- ICNP 3356 * * * * *
- ICBN 3314 * * * * *
- ICN 3366 * * * * *
- ICN 3356 * * * * *

¡Atención!
Montaje de la puerta de armario sobre la del aparato (montaje fijo de la puerta).
No se precisan bisagras para muebles.
* recomendado 560 mm

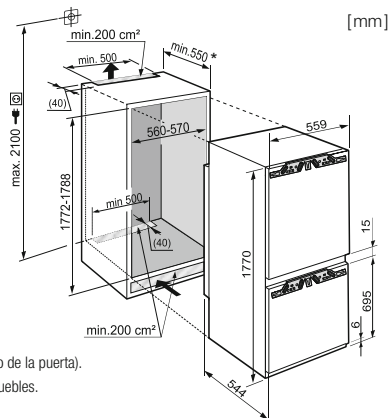

Esquemas de montaje

178

· ICBP 3256 * * * *

¡Atención!

Montaje de la puerta de armario sobre la del aparato (montaje fijo de la puerta).

No se precisan bisagras para muebles.

* recomendado 560 mm

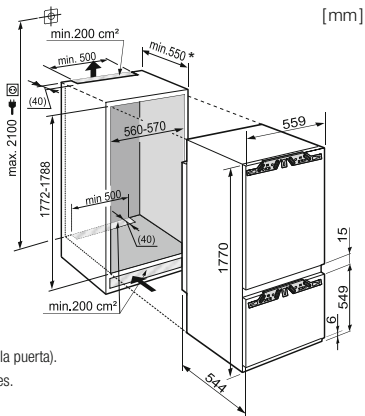

178

· ICBS 3214 * * * *

· ICS 3214 * * * *

* recomendado 560 mm

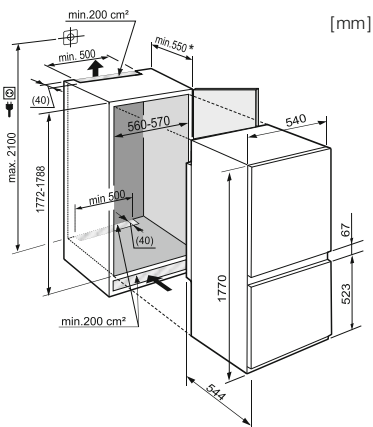

178

· ICS 3314 * * * *

· ICS 3304 * * * *

· ICBS 3314 * * * *

· ICNS 3314 * * * *

* recomendado 560 mm

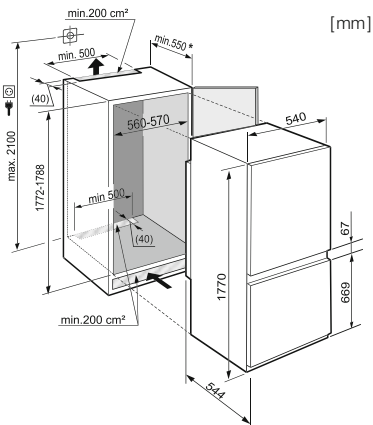

140

· IKBP 2750

· IKB 2710

· IK 2750

· IK 2754

Peso máximo de la puerta del mueble de cocina: 18 kg con IK y 20 kg con IKB, IKBP.

¡Atención!

Montaje de la puerta de armario sobre la del aparato (montaje fijo de la puerta).

No se precisan bisagras para muebles.

* recomendado 560 mm

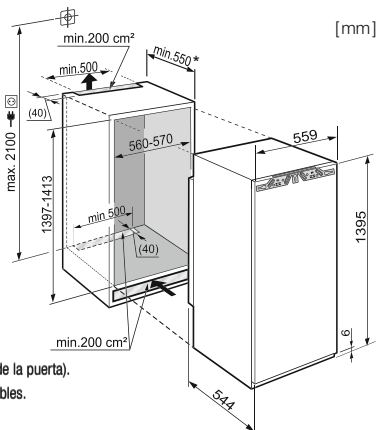

Esquemas de montaje

122

- IKBP 2350
- IKB 2310
- IK 2350

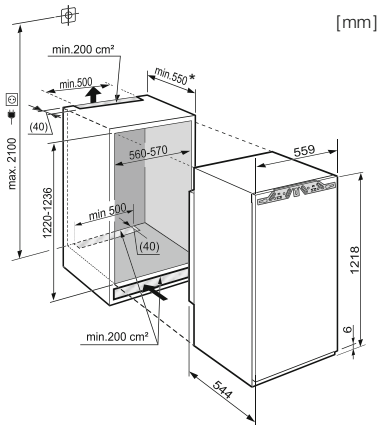

122

- IKS 2314 * * * *

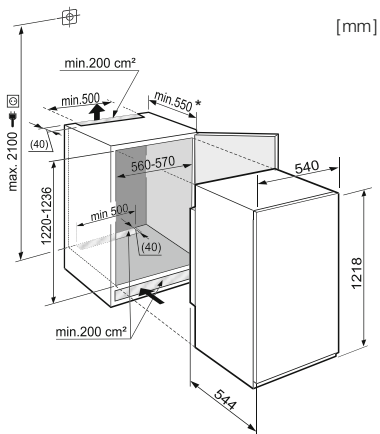

* recomendado 560 mm

102

- IK 1910

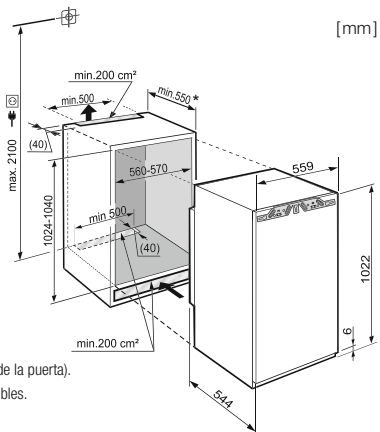

¡Atención!
Montaje de la puerta de armario sobre la del aparato (montaje fijo de la puerta).
No se precisan bisagras para muebles.
* recomendado 560 mm

88

- IK 1610

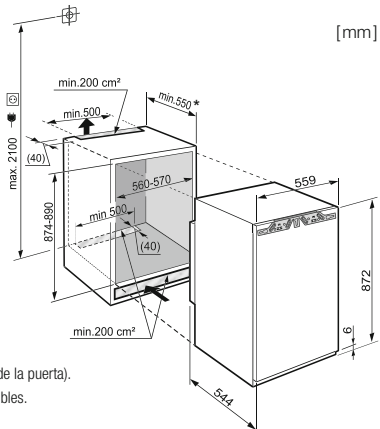

¡Atención!
Montaje de la puerta de armario sobre la del aparato (montaje fijo de la puerta).
No se precisan bisagras para muebles.
* recomendado 560 mm

Esquemas de montaje

88

- IKS 1610
- IGS 1614 * * * * *

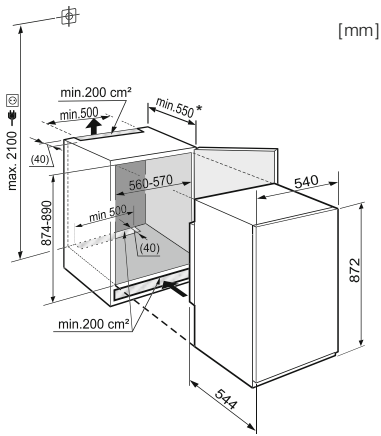

* recomendado 560 mm

178

- SIGN 3566 * * * * *

Peso máximo de la puerta del mueble de cocina: 23 kg

¡Atención!
Montaje de la puerta de armario sobre la del aparato (montaje fijo de la puerta).
No se precisan bisagras para muebles.
* recomendado 560 mm

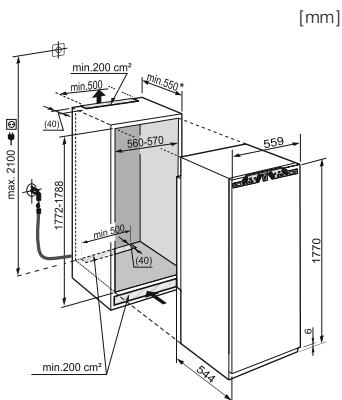

178

- IGN 3556 * * * * *

Peso máximo de la puerta del mueble de cocina: 23 kg

¡Atención!
Montaje de la puerta de armario sobre la del aparato (montaje fijo de la puerta).
No se precisan bisagras para muebles.
* recomendado 560 mm

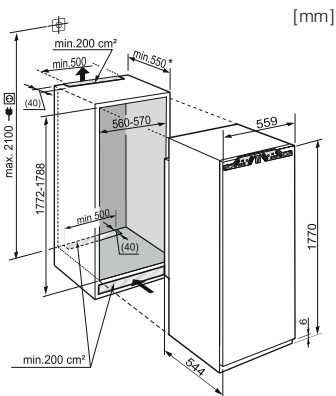

140

- IGN 2756 * * * * *

Peso máximo de la puerta del mueble de cocina: 20 kg

¡Atención!
Montaje de la puerta de armario sobre la del aparato (montaje fijo de la puerta).
No se precisan bisagras para muebles.
* recomendado 560 mm

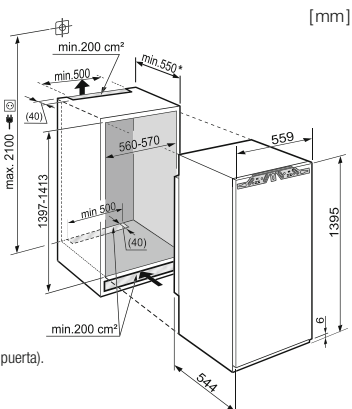

Esquemas de montaje

88

- IGN 1654 * * * * *
- IG 1614 * * * * *

¡Atención!
Montaje de la puerta de armario sobre la del aparato (montaje fijo de la puerta).
No se precisan bisagras para muebles.
* recomendado 560 mm

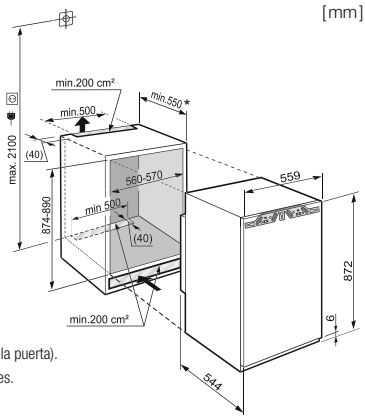

72

- IGN 1054 * * * * *
- IG 1014 * * * * *

¡Atención!
Montaje de la puerta de armario sobre la del aparato (montaje fijo de la puerta).
No se precisan bisagras para muebles.
* recomendado 560 mm

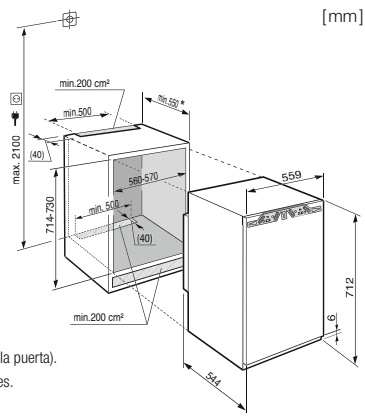

82-87

- UIK 1620
- UIK 1424 * * * * *
- UIG 1323 * * * * *
- UIK 1550

¡Atención! Montaje de la puerta de armario sobre la del aparato (montaje fijo de la puerta).
No se precisan bisagras para muebles.

Medidas encastre en mm:

820-870/600/550 (alto/ancho/fondo).

Altura de zócalo variable con altura de aparato

de 820 mm (altura de encimera 850 mm) = 100-170 mm,

con altura de aparato de 870 mm (altura de encimera 900 mm) = 150-220 mm.

Profundidad de zócalo entre 22 y 77 mm.

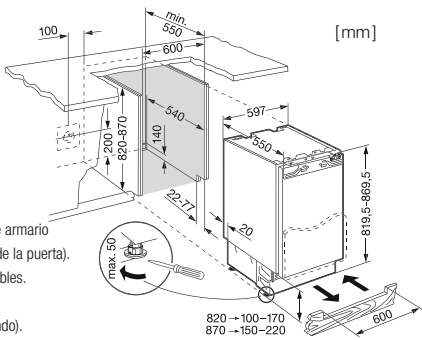

82-87

- UWT 1682

Empotrable bajo encimera:
zócalo ajustable 50 mm en altura a través de tornillos de ajuste, ventilación y extracción del aire por el zócalo, por lo que no se requiere rejilla de ventilación sobre la encimera.

Puerta de cristal sin tirador.
dimensiones de la puerta en mm.
(B/H/T): 596/717/39

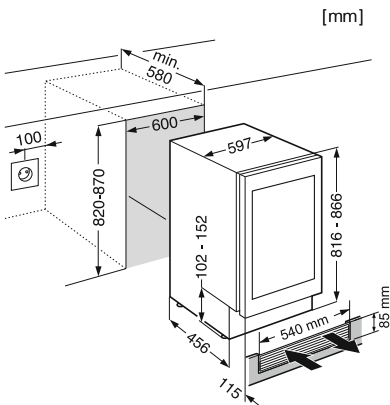

Esquemas de montaje

82-87

[mm]

- UWKes 1752
- UWTes 1672

Empotrable bajo encimera:
zócalo ajustable 50 mm en altura
a través de tornillos de ajuste,
ventilación y extracción del aire
por el zócalo, por lo que no se
requiere rejilla de ventilación sobre
la encimera.

Puerta de cristal con marco de
acero inoxidable.
dimensiones de la puerta en mm.
(B/H/T): 592/716/38

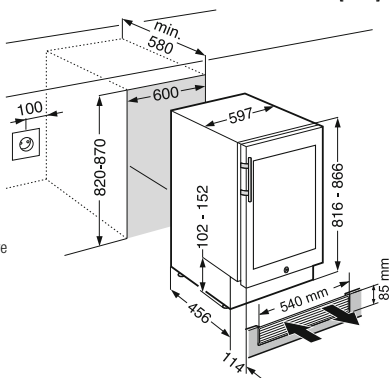

122

[mm]

- WTEes 2053

Puerta de cristal con marco de
acero inoxidable.
dimensiones de la puerta en mm.
(B/H/T): 593/1225/16

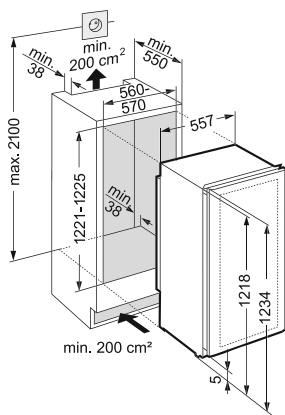

45

[mm]

- WKEes 553

¡Atención!
Ventilación superior siempre.
La instalación precisa de una
rejilla de ventilación.

Puerta de cristal con marco de
acero inoxidable.
dimensiones de la puerta en mm.
(B/H/T): 591/455/16

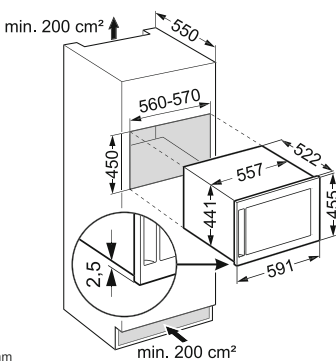

122

[mm]

- WTI 2050

¡Atención!
Montaje de la puerta de armario sobre
la del aparato (montaje fijo de la puerta).
No se precisan bisagras para muebles.

