

Controladores de comunicación

Manual de instalación

07/2008 spa

Tabla de materias

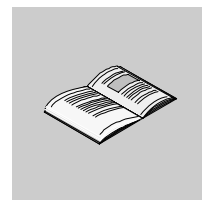

	Información de seguridad	7
	Acerca de este libro	9
Capítulo 1	Instalación de los controladores	11
	Presentación	11
	Instalación de controladores	12
	Controladores y Unity Pro	15
Capítulo 2	Controlador Modbus	17
	Presentación	17
	Configuración del controlador Modbus	18
	Pantalla de configuración del controlador	19
	Pantalla de control del controlador	22
	Pantalla de depuración del controlador	24
	Pantalla de información	26
	Cómo configurar el módem Modbus con Windows	27
Capítulo 3	Controlador Uni-Telway del puerto serie	33
	Presentación	33
	Pantallas de configuración del controlador	34
	Cómo configurar el controlador	40
Capítulo 4	Controlador USB del PLC	43
	Presentación	43
	Finalización de la instalación	44
	Estado de la conexión USB	46
Capítulo 5	Controladores de cable TSX PCX 3030 / TSX C USB 485 / TSX C USB 232	49
	Presentación	49
	Cómo instalar los controladores para los cables TSX PCX 3030 / TSX C USB 485 / TSX C USB 232	50
	Pantallas de configuración para los controladores de los cables TSX PCX 3030 / TSX C USB 232 / TSX C USB 485	56

Capítulo 6	Controlador XIP en TCP/IP	59
	Presentación	59
	Pantalla de configuración del controlador	60
	Cómo configurar el controlador	63
Capítulo 7	Driver FIP para la tarjeta TSX C USB FIP	67
	Presentación	67
	Finalización de la instalación	68
	Pantalla de configuración del controlador	70
Capítulo 8	Controlador PCIWAY de los procesadores Atrium	
	TSX PCI 57 xxx	71
	Presentación	71
	Pantalla de configuración del controlador	72
	Cómo ajustar los parámetros de la tarjeta TSX PCI 57 xxx	74
Capítulo 9	Drivers Manager	77
	Presentación	77
	Gestión de los controladores X-Way	78
	X-Way, modalidades de direccionamiento	83
Capítulo 10	Resolución de problemas	87
	Presentación	87
	Resolución de problemas de instalación	88
	Resolución de problemas en la configuración	90
Apéndices	91
	Presentación	91
Apéndice A	Controlador Ethway	93
	Presentación	93
	Cómo instalar el controlador	94
	Herramienta de configuración del controlador	96
Apéndice B	Controlador FIP de la tarjeta TSX FPP 20	99
	Presentación	99
	Pantalla de configuración del controlador	100
	Finalización de la instalación	101
Apéndice C	Controlador FIP de la tarjeta TSX FPC 10 ISA	103
	Presentación	103
	Finalización de la instalación de la tarjeta TSX FPC 10	104
	Cómo seleccionar el tipo de hardware	105
	Cómo configurar los parámetros de hardware	108
	Cómo ajustar los parámetros de la tarjeta ISA TSX FPC 10	111
	Pantalla de configuración del controlador	113

Apéndice D	Controlador ISAWAY para procesadores Atrium TPCX 57	.115
	Presentación	115
	Finalización de la instalación.	116
	Cómo seleccionar el tipo de hardware	117
	Cómo configurar los parámetros de hardware	120
	cómo ajustar los parámetros de la tarjeta ISA TPCX 57.	123
	Configuración del controlador ISAWAY	125
Apéndice E	Controlador Uni-Telway de la tarjeta TSX SCP 114 131
	Presentación	131
	Pantallas de configuración del controlador	132
	Finalización de la instalación.	134
Índice	135

Información de seguridad

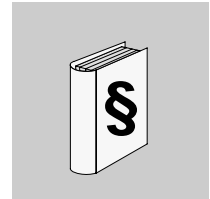

Información importante

AVISO

Lea atentamente estas instrucciones y observe el equipo para familiarizarse con el dispositivo antes de instalarlo, utilizarlo o realizar su mantenimiento. Los mensajes especiales que se ofrecen a continuación pueden aparecer a lo largo de la documentación o en el equipo para advertir de peligros potenciales o para ofrecer información que aclare o simplifique los distintos procedimientos.



La inclusión de este icono en una etiqueta de peligro o advertencia indica un riesgo de descarga eléctrica, que puede provocar lesiones si no se siguen las instrucciones.



Éste es el icono de alerta de seguridad. Se utiliza para advertir de posibles riesgos de lesiones. Observe todos los mensajes que siguen a este icono para evitar posibles lesiones o incluso la muerte.

PELIGRO

PELIGRO indica una situación inminente de peligro que, si no se evita, **provocará** lesiones graves o incluso la muerte.

ADVERTENCIA

ADVERTENCIA indica una posible situación de peligro que, si no se evita, **puede provocar** daños en el equipo, lesiones graves o incluso la muerte.

AVISO

AVISO indica una posible situación de peligro que, si no se evita, **puede provocar** lesiones o daños en el equipo.

**TENGA EN
CUENTA**

Sólo el personal de servicio cualificado podrá instalar, utilizar, reparar y mantener el equipo eléctrico. Schneider Electric no asume las responsabilidades que pudieran surgir como consecuencia de la utilización de este material.

© 2008 Schneider Electric. Todos los derechos reservados.

Acerca de este libro

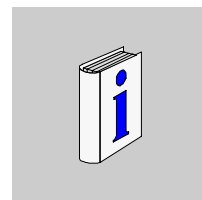

Presentación

Objeto

En este documento se explican con detalle la instalación y la configuración de los controladores en los sistemas operativos Windows XP Professional Edition y Windows Vista Business Edition 32.

Tabla de compatibilidad con sistemas operativos

Protocolo/tipo de hardware	Windows XP Professional Edition	Windows Vista Business Edition 32
ETHWAY - Ethernet	Sí	No
FIP - tarjeta FPC 10 ISA	Sí	No
FIP - tarjeta FPP 20 PCMCIA	Sí	No
FIP - Adaptador CUSBFIP	Sí	Sí
ISAWAY - tarjeta PCX 57 ISA	Sí	No
Serie MODBUS - puerto COM	Sí	Sí
PCIWAY - tarjeta Atrium TPCI 57 PCI	Sí	Sí
UNI-TELWAY - puerto COM	Sí	Sí
UNI-TELWAY - tarjeta SCP 114 PCMCIA	Sí	No
USB para PLC de gama alta	Sí	Sí
XIP - XWAY sobre TCP/IP	Sí	Sí

Campo de aplicación

Los datos y las ilustraciones de esta documentación no son vinculantes. Nos reservamos el derecho de modificar cualquiera de nuestros productos en serie, según nuestra política de desarrollo continuo de productos.

La información incluida en este documento está sujeta a cambios sin previo aviso y no debe interpretarse como un compromiso por parte de Schneider Electric.

Advertencia

Schneider Electric no asume responsabilidad alguna por los errores que pudieran aparecer en este documento. Si tiene sugerencias para mejoras o modificaciones o ha hallado errores en esta publicación, le rogamos que nos lo notifique.

Queda prohibida la reproducción de cualquier parte de este documento, en cualquier forma o por cualquier medio, electrónico o mecánico, incluidas las fotocopias, sin la autorización expresa por escrito de Schneider Electric.

Todas las reglamentaciones de seguridad estatales, regionales y locales pertinentes se deben respetar al instalar y utilizar este producto.

Por motivos de seguridad y para garantizar la conformidad con los datos del sistema documentados, la reparación de los componentes sólo debe llevarla a cabo el fabricante.

Cuando se utilicen controladores en aplicaciones con requisitos técnicos de seguridad, siga las instrucciones pertinentes.

Si no se respetan las advertencias relacionadas con este producto, pueden producirse daños personales o materiales.

Comentarios del usuario

Envíe sus comentarios a la dirección electrónica techpub@schneider-electric.com

Instalación de los controladores



Presentación

Objetivo de este capítulo

En este capítulo se describe el modo de instalación de los controladores. El proceso de instalación es el mismo para todos los controladores, excepto el controlador Ethway y el controlador de los cables TSX PCX 3030 / TSX C USB 485 / TSX C USB 232. Para obtener las instrucciones de instalación de estos controladores, consulte los capítulos correspondientes.

Contenido:

Este capítulo contiene los siguiente apartados:

Apartado	Página
Instalación de controladores	12
Controladores y Unity Pro	15

Instalación de controladores

Presentación

Este es el procedimiento que debe seguirse para instalar los controladores que contiene el CD-ROM con el sistema operativo Windows XP Professional Edition o Windows Vista Business Edition 32.

El controlador Ethway y el controlador del cable TSX PCX 3030 / TSX C USB 485 / TSX C USB 232 requieren un procedimiento específico de instalación. Consulte los capítulos correspondientes a dichos controladores para obtener las instrucciones de instalación.

Procedimiento

El siguiente procedimiento describe el procedimiento de instalación de un controlador mediante el CD-ROM suministrado. Para ilustrar el procedimiento se muestran pantallas de ejemplo de los controladores Uni-telway. Las pantallas que aparecen pueden variar en función del controlador que esté instalando.

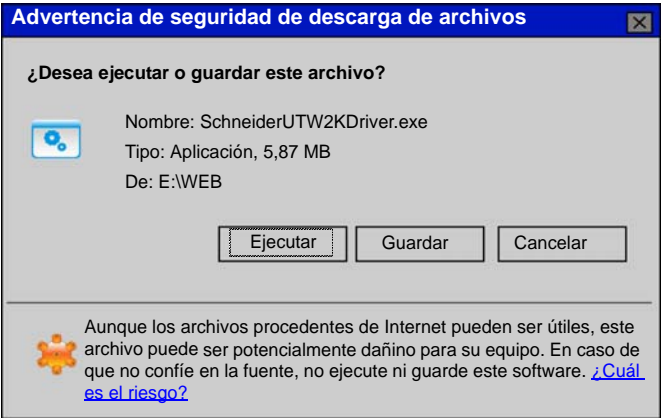
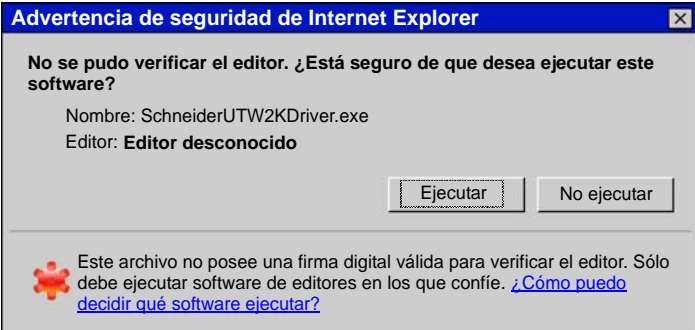
Paso	Descripción
1	<p>Introducir el CD-ROM en la unidad de CD-ROM.</p> <p>Resultado: se inicia automáticamente el archivo _Installdrivers.htm. En caso contrario: en la ventana Mi PC explorar el contenido del CD haciendo doble clic en la unidad de CD-ROM correspondiente. Inicie el archivo _Installdrivers.htm haciendo doble clic en él.</p>
2	<p>Seleccione el controlador que desea instalar y haga clic en el enlace del controlador, de acuerdo con el sistema operativo que esté activo en su equipo en dicho momento.</p> <p>Resultado: aparece el cuadro de diálogo Descarga de archivos.</p> 
3	<p>Seleccione Ejecutar.</p> <p>Resultado: aparece el cuadro de diálogo Advertencia de seguridad.</p> 

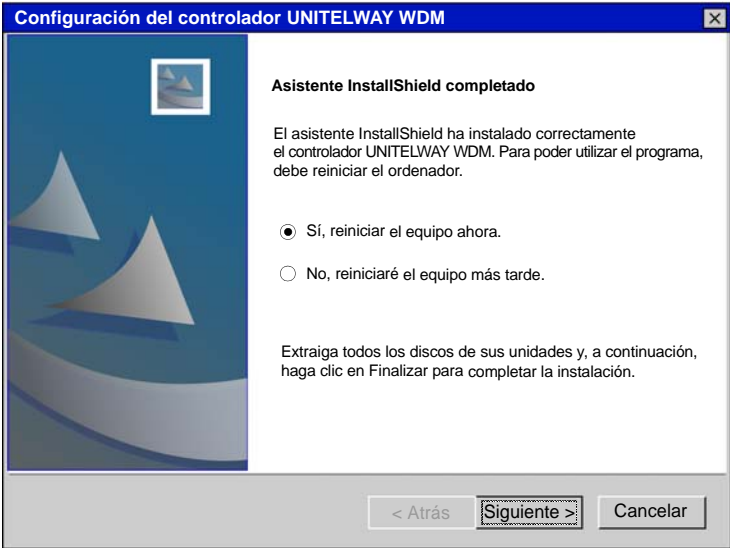
Paso	Descripción
4	<p>Haga clic en Ejecutar para confirmar la selección.</p> <p>Resultado: aparece la ventana Configuración del controlador. Siga las instrucciones que se indican en el asistente de instalación de Windows.</p>
5	<p>Haga clic en Siguiente para continuar la instalación.</p> <p>Resultado: La instalación del controlador se ha ejecutado. Puede aparecer otra ventana de configuración del controlador. Haga clic en Instalar.</p>
6	<p>Una vez que la instalación se ha ejecutado, aparece una ventana de configuración del controlador.</p> <p>Para configurar el controlador instalado ahora, consulte el capítulo dedicado al controlador que esté instalando en este momento.</p>
7	<p>Una vez que se ha llevado a cabo la configuración del controlador, aparece la ventana de Configuración del controlador para reiniciar el equipo.</p> <p>Si ha terminado la instalación de los controladores, seleccione Sí para reiniciar su equipo.</p> <p>Si es necesario instalar más controladores y repetir el procedimiento de instalación desde el paso 2, seleccione No.</p> 

Controladores y Unity Pro

Precauciones

Para garantizar el funcionamiento correcto de los controladores al utilizar la gama de software Unity Pro, debe instalar o reinstalar los controladores mediante la versión de CD-ROM \geq V2.0.

Los controladores que habitualmente funcionan con la gama de software Unity Pro deben instalarse, además, con Windows XP o Windows VISTA.

Controlador Modbus



Presentación

Objetivo de este capítulo

En este capítulo se describe la configuración del controlador Modbus.

Instalación del controlador

Para obtener información sobre la instalación, consulte el capítulo Instalación de controladores (véase *Instalación de los controladores*, p. 11)

Contenido:

Este capítulo contiene los siguiente apartados:

Apartado	Página
Configuración del controlador Modbus	18
Pantalla de configuración del controlador	19
Pantalla de control del controlador	22
Pantalla de depuración del controlador	24
Pantalla de información	26
Cómo configurar el módem Modbus con Windows	27

Configuración del controlador Modbus

Acceso a la herramienta de configuración

Para acceder a la herramienta de configuración, en la barra de tareas vaya a: **Inicio** → **Configuración** → **Panel de control** → **Gestor del controlador**. Consulte el capítulo Gestor del controlador (véase *Drivers Manager*, p. 77).

Seleccione la ficha **Controlador SERIE MODBUS** para que aparezca la ventana siguiente:

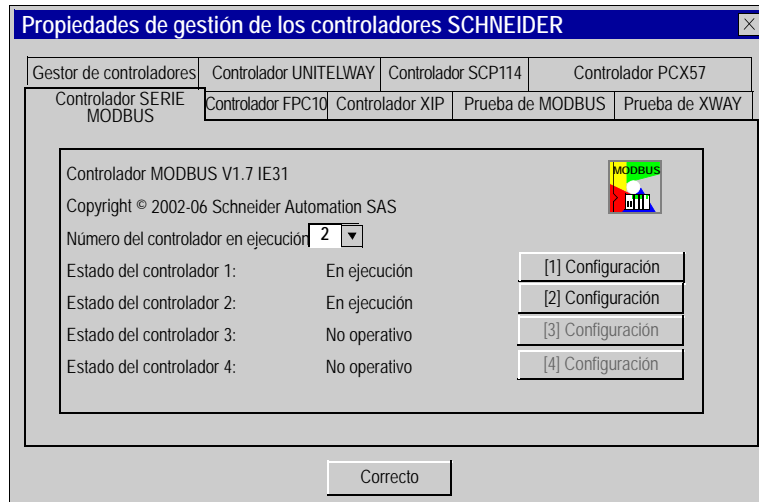

Esta ventana permite lo siguiente:

- mostrar la versión de controlador instalada,
- seleccionar el número de controladores para activar,
- mostrar el estado de cada controlador,
- acceder a la configuración (véase *Pantalla de configuración del controlador*, p. 19) de cada controlador.

Pantalla de configuración del controlador

Presentación

En este capítulo se describe la configuración del controlador Modbus en puerto serie.

Para acceder a la herramienta de configuración, en la barra de tareas de Windows vaya a: **Inicio** → **Configuración** → **Panel de control** → **Administrador de controladores**, seleccione la ficha **Controlador Modbus serie** y uno de los botones de **Configuración** correspondientes a los cuatro controladores.

Ilustración

La pantalla de configuración dedicada al controlador Modbus tiene este aspecto:

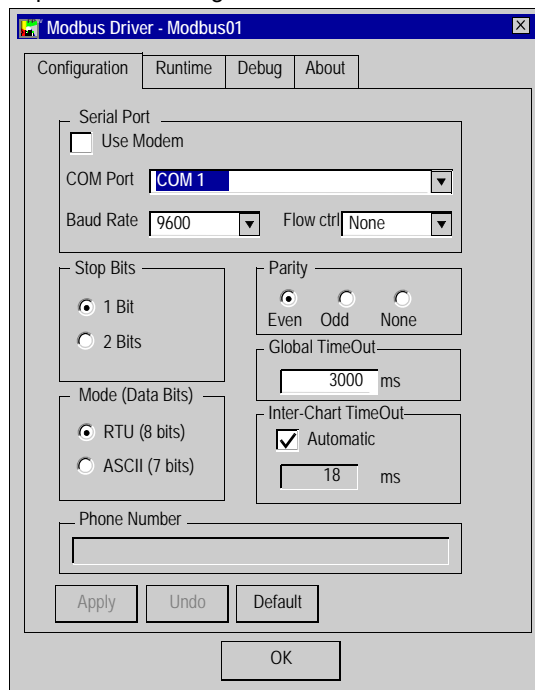

Descripción

En esta tabla se describen los distintos campos que constituyen la pantalla de configuración:

Área	Elemento
Puerto serie	<p>Si la casilla Utilizar módem está seleccionada, en el campo Módem aparecerá la lista de todos los módems configurados en el equipo (en lugar de puerto COM). Para configurar el módem en el sistema operativo Windows, consulte la página de configuración del módem con Windows (véase <i>Presentación</i>, p. 27).</p> <p>Puerto COM o módem: permite seleccionar el puerto de comunicación que se va a utilizar, COM1 de manera predeterminada, o el módem que se va a utilizar.</p> <p>Velocidad de transmisión: permite seleccionar la velocidad de transmisión entre 300 bits/segundo y 19.200 bits/segundo (predeterminada 9.600 Baud).</p> <p>Control del flujo: selecciona el control de flujo del puerto serie (excepto en la comunicación por módem).</p>
Bits de parada	Permite introducir el número de bits de parada utilizados en la comunicación, uno de manera predeterminada.
Paridad	<p>Se utiliza para determinar si se añade o no un bit de paridad, y su tipo, como:</p> <ul style="list-style-type: none"> ● Par, para paridad par (selección predeterminada). ● Impar, para paridad impar. ● Ninguna, para que no haya bit de paridad.
Timeout global	Permite definir el timeout de recepción (en milisegundos) durante el cual el controlador espera la respuesta del esclavo del Modbus leído.
Timeout entre caracteres	<p>Permite definir un tiempo de reposo (en milisegundos) durante el cual se puede detectar un delimitador final de Modbus.</p> <p>Si la casilla Automático está seleccionada, el valor se calcula automáticamente en función de la velocidad (de transmisión).</p>
Modalidad (bits de datos)	<p>RTU: los caracteres se codificarán en ocho bits en formato binario. Esta modalidad es la predeterminada.</p> <p>ASCII: los caracteres se codificarán en siete bits en formato ASCII.</p>
Número de teléfono	Número al que llamar cuando el puerto de comunicación está conectado a un módem.
Botón Aplicar	Guarda la configuración.
Botón Deshacer	Deshace las últimas modificaciones.
Botón Predeterminado	Establece los parámetros de los distintos campos con valores predeterminados.
Botón Aceptar	Permite reconocer los parámetros de configuración, y representa la ventana por medio de un icono.

**Instancias
Modbus**

Una vez instalado, configure el controlador Modbus y reinicie el equipo. Se inicializan todas las instancias de Modbus activadas en el gestor de controladores. Para cada instancia Modbus configurada aparece un icono correspondiente en la barra de tareas.

Pantalla de control del controlador

Presentación

Esta pantalla se utiliza para ver información relacionada con el funcionamiento del controlador.

El periodo de actualización de esta información se define en una pantalla del controlador. Consulte *Pantalla de depuración del controlador*, p. 24.

Ilustración

Para acceder a la pantalla de control del controlador Modbus, seleccione la ficha **Tiempo de ejecución** en la pantalla **Configuración del controlador**:

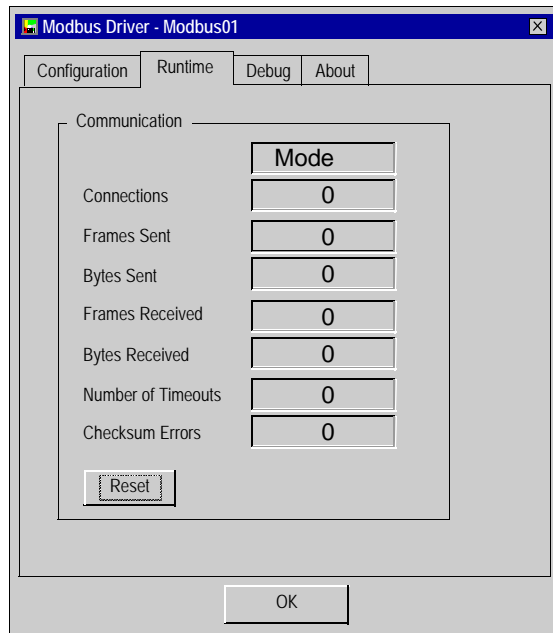

Descripción

En esta tabla se describe la información relacionada con el funcionamiento del controlador:

Elemento	Descripción
Modalidad	Muestra la modalidad de funcionamiento del controlador: <ul style="list-style-type: none"> ● Modalidad RTU, ● Modalidad ASCII.
Conexiones	Contiene el número de clientes que utilizan el controlador.
Tramas enviadas	Contiene el número de tramas enviadas desde el último restablecimiento.
Bytes enviados	Contiene el número de bytes enviados desde el último restablecimiento.
Tramas recibidas	Contiene el número de tramas recibidas desde el último restablecimiento.
Bytes recibidos	Contiene el número de bytes recibidos desde el último restablecimiento.
Número de Timeout	Contiene el número de timeouts alcanzados; el valor se define en la pantalla de configuración "Retardo global".
Errores de suma de control	Contiene el número de errores de suma de control detectados.
Restablecer	Este botón se utiliza para restablecer los diferentes contadores de la pantalla de control a 0.
Aceptar	Este botón permite representar la ventana como un icono.

Pantalla de depuración del controlador

Presentación

Esta pantalla se utiliza para desactivar el almacenamiento de determinadas operaciones que lleva a cabo el controlador de comunicación en un fichero de seguimiento.

Ilustración

Para acceder a la pantalla de depuración del controlador Modbus, seleccione la ficha **Depurar** en la pantalla **Configuración del controlador**:

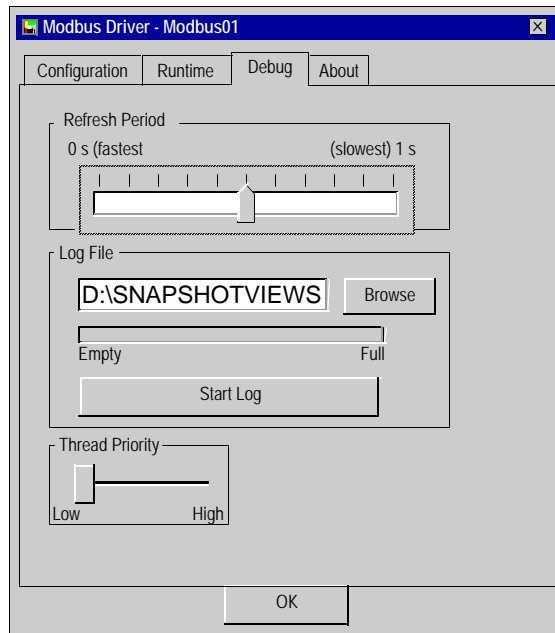

Descripción

En esta tabla se describen los distintos campos que constituyen la pantalla de depuración:

Campo	Descripción
Periodo de actualización	Permite definir el periodo de actualización de la pantalla de control del controlador en un intervalo de 0 s a 1 s.
Fichero de registro	Este campo contiene: <ul style="list-style-type: none">● la descripción de la ruta en la que se ha almacenado el fichero de seguimiento,● una barra gráfica que muestra el nivel de llenado del fichero de seguimiento.● un botón para comenzar o detener el almacenamiento en el fichero de seguimiento.
Prioridad de proceso	Ajusta la prioridad del controlador en relación a otras tareas ejecutadas en Windows. En la configuración predeterminada, esta prioridad es "Baja".
Aceptar	Este botón permite representar la ventana como un icono.

Pantalla de información

Presentación

Esta pantalla proporciona información general acerca del controlador de comunicación y el sistema operativo instalado.

Ilustración

Para acceder a la pantalla de información del controlador Modbus, seleccione la ficha **Acerca de** en la pantalla **Configuración del controlador**:

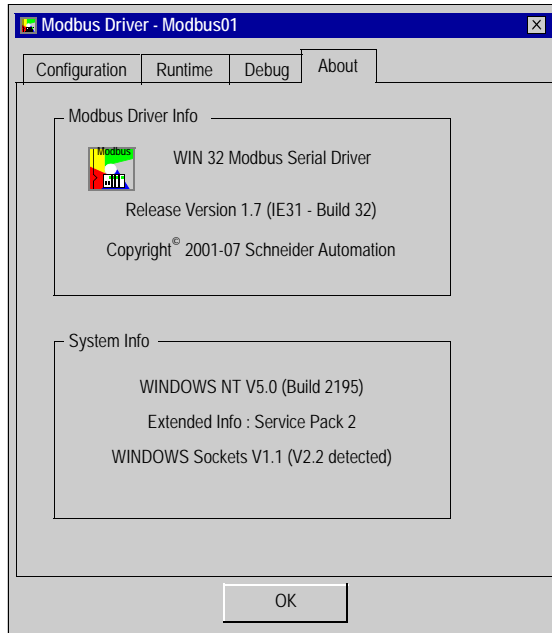

Descripción

En esta tabla se describen los distintos campos que constituyen la pantalla de información:

Campo	Elemento
Información del controlador Modbus	Esta campo contiene: <ul style="list-style-type: none"> ● la versión del controlador, ● la información de copyright de Schneider Electric.
Información del sistema	Este campo contiene: <ul style="list-style-type: none"> ● la versión del sistema operativo Windows, ● información adicional, ● la versión de la interfaz Winsock.
Aceptar	Este botón permite representar la ventana como un icono.

Cómo configurar el módem Modbus con Windows

Presentación En esta sección se explica cómo configurar el módem Modbus con el sistema operativo Windows si se ha seleccionado el botón de comprobación **Utilizar módem** en la pantalla de configuración del controlador (véase *Pantalla de configuración del controlador, p. 19*).

Procedimiento En el Panel de control de Windows, haga clic en el icono **Opciones de teléfono y módem**:

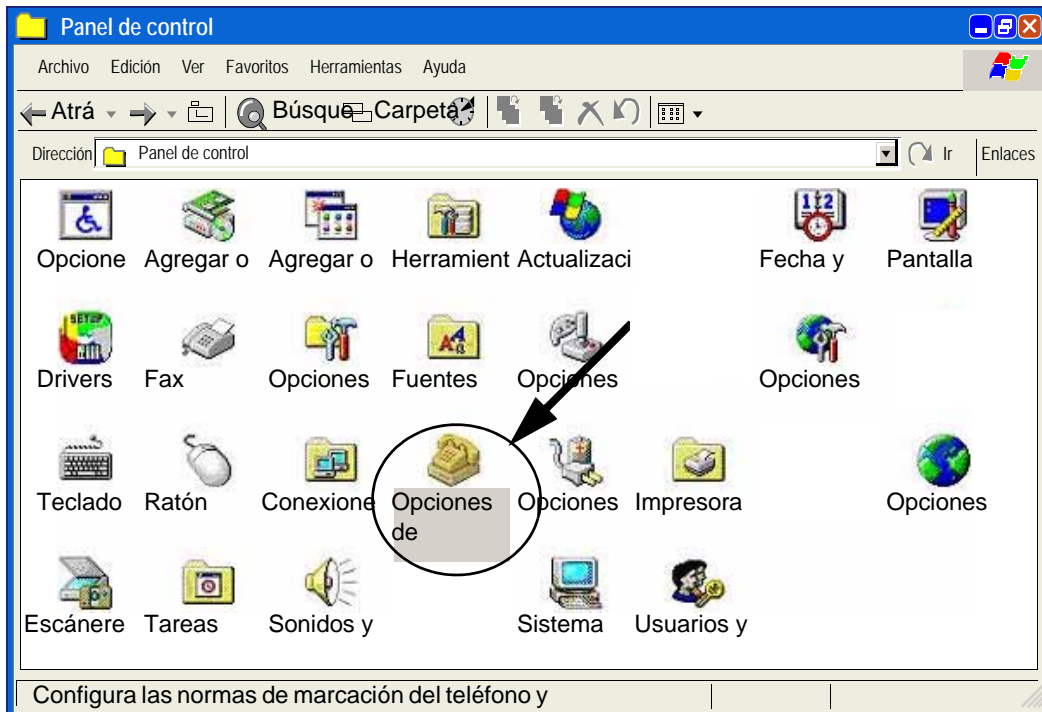

Abra la ficha **Módems**, seleccione el módem que desea configurar en la lista y, a continuación, haga clic en el botón **Propiedades**:

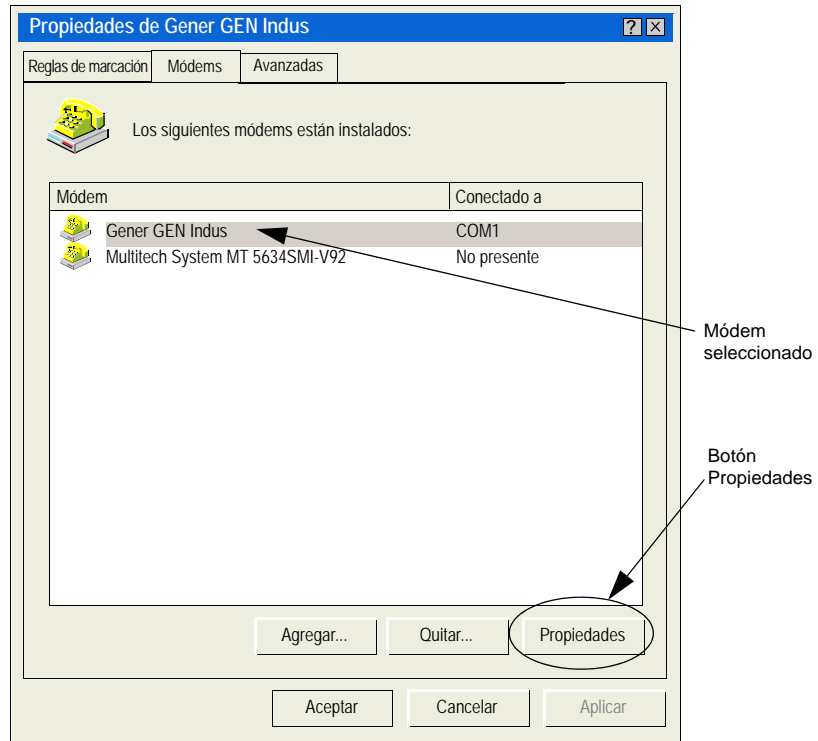

En la pantalla de propiedades, introduzca (en caso necesario) la cadena de inicialización Hayes del módem y, a continuación, haga clic en el botón **Cambiar las preferencias predeterminadas**:

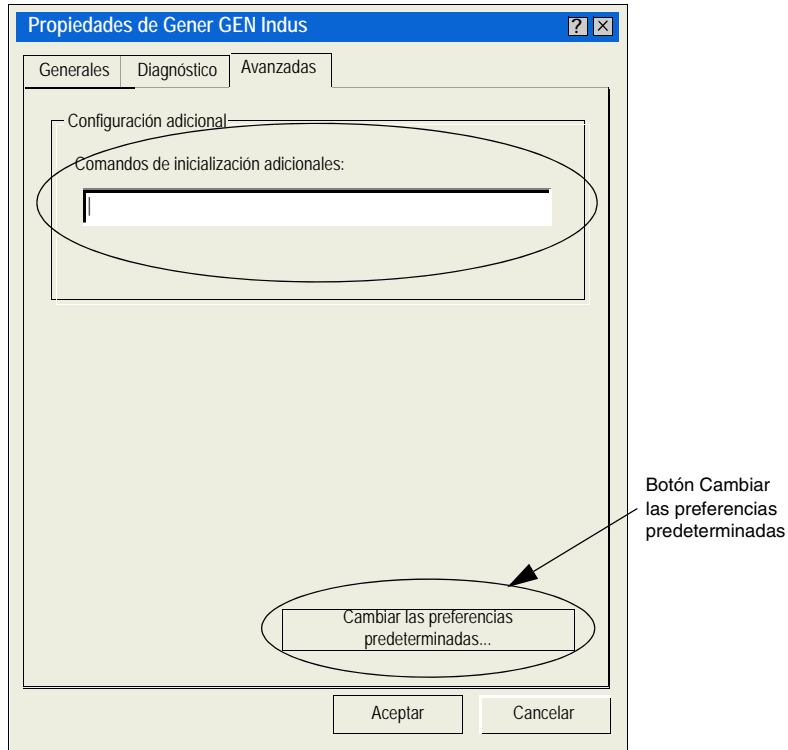

En la pantalla **Preferencias predeterminadas**, introduzca la misma velocidad que el controlador de modbus uno, desactive la opción de desconexión y, a continuación, haga clic en la ficha **Avanzadas**:

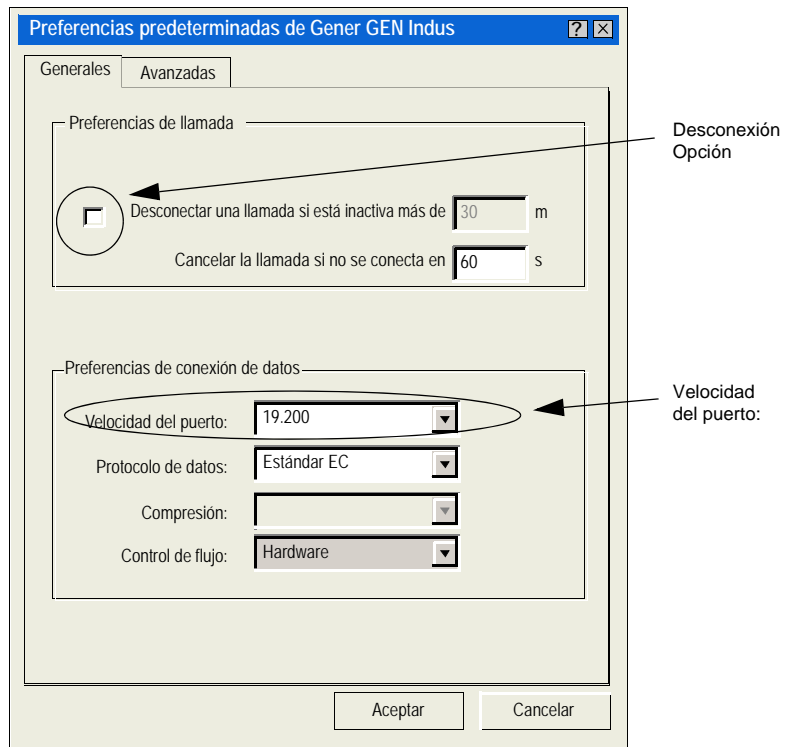

Introduzca los mismos parámetros que ha introducido en la pantalla de configuración del controlador Modbus. A continuación, haga clic en el botón **Aceptar** para validar las modificaciones:

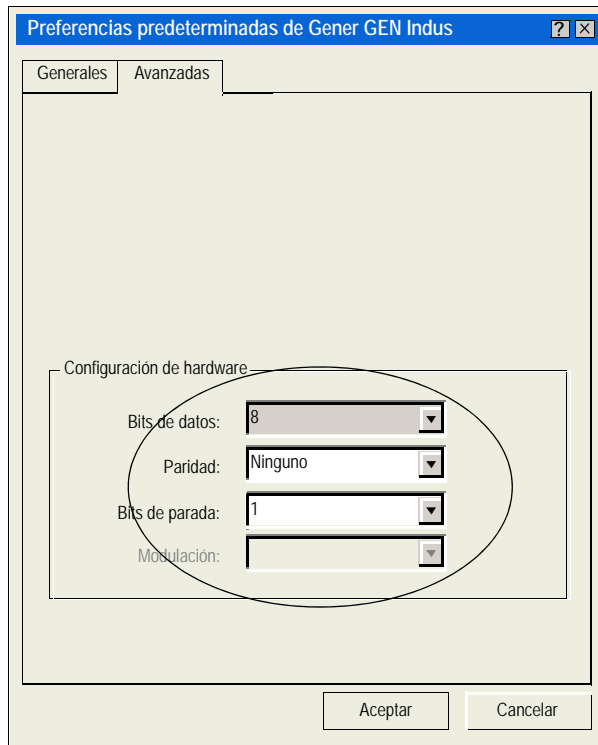

The image shows a software dialog box titled "Preferencias predeterminadas de Gener GEN Indus". It has two tabs: "Generales" and "Avanzadas". The "Avanzadas" tab is selected. Inside the dialog, there is a section titled "Configuración de hardware" which contains four dropdown menus: "Bits de datos" set to 8, "Paridad" set to Ninguno, "Bits de parada" set to 1, and "Modulación" which is currently empty. At the bottom of the dialog are two buttons: "Aceptar" and "Cancelar".

El módem está ahora configurado para utilizarse con el controlador Modbus.

Controlador Uni-Telway del puerto serie

3

Presentación

Objetivo de este capítulo

En este capítulo se describe la configuración del controlador Uni-Telway que se comunica en modalidad de esclavo en el puerto serie con un dispositivo remoto.

Instalación del controlador

Para información sobre la instalación, consulte el capítulo Instalación de controladores (véase *Instalación de los controladores*, p. 11)

Contenido:

Este capítulo contiene los siguiente apartados:

Apartado	Página
Pantallas de configuración del controlador	34
Cómo configurar el controlador	40

Pantallas de configuración del controlador

Presentación

La herramienta de configuración se utiliza para vincular un perfil de configuración de controlador con un dispositivo remoto que se comunica con la estación.

Para acceder a la herramienta de configuración, en la barra de tareas, vaya a: **Inicio** → **Configuración** → **Panel de control** → **Driver Manager**. Consulte el capítulo Driver Manager (véase *Drivers Manager*, p. 77)

Seleccione la ficha que corresponda al controlador que desea configurar en la ventana **Driver Manager**.

Ilustración

La pantalla dedicada al controlador Uni-Telway tiene este aspecto:

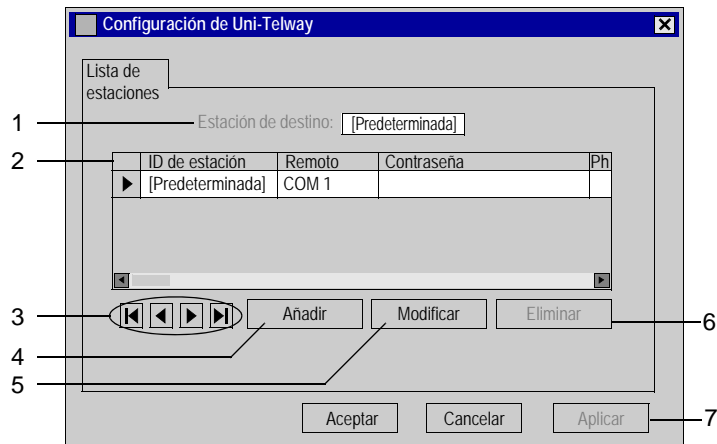

Descripción

En esta tabla se describen los distintos campos que constituyen la pantalla de configuración:

Número	Elemento
1	Este campo se utiliza para mostrar el perfil activo.
2	Esta lista muestra el perfil de controlador asociado a cada dispositivo remoto.
3	Estos botones se usan para seleccionar el perfil de controlador.
4	Este botón se utiliza para añadir nuevos perfiles a la lista.
5	Este botón se utiliza para modificar el perfil de controlador seleccionado en la lista.
6	Este botón se utiliza para eliminar un perfil de la lista.
7	Este botón se utiliza para activar el perfil seleccionado con el cursor.

Parámetros de Uni-Telway

Los parámetros se muestran en la ventana **Parámetros de la estación**.

Para acceder a esta ventana, haga clic en **Añadir** en la pantalla de configuración Unitelway (véase *Ilustración, p. 34*):

Parámetros de la estación

Uni-Telway | Parámetros de conexión | Avanzados

ID de estación [Predeterminado]

Puerto COM COM 1

Dirección del esclavo de Uni-Telway
Base 1 Número 3

Comunicación con módem
 Utilizar módem
Hayes
N.º tel.
Contraseña

Aceptar Cancelar

Descripción

La siguiente tabla describe los diferentes campos que componen la ficha de Uni-Telway en la ventana Parámetros de la estación:

Elemento	Descripción
Estación ID	La ventana ID de estación se utiliza para nombrar al dispositivo remoto asociado con la configuración del controlador.
Puerto Com	El Puerto Com se utiliza para seleccionar el puerto de comunicación utilizado.
Dirección del esclavo de Uni-Telway	La ventana Dirección del esclavo de Uni-telway se utiliza para introducir: <ul style="list-style-type: none">● la dirección estándar del esclavo del controlador,● el número de direcciones de esclavo que utiliza el controlador.
Módem de comunicación	La ventana Módem de comunicación resulta útil cuando la estación local se comunica mediante un módem. En este caso, esta ventana se utiliza para introducir: <ul style="list-style-type: none">● la cadena HAYES que se va a enviar al módem para inicializarlo,● el número de llamada del dispositivo remoto,● la contraseña que se va a enviar al dispositivo remoto, si se ha configurado con una lista de emisores de llamada con contraseñas (por ejemplo, una tarjeta TSX MDM 10 configurada con contraseñas).

Parámetros de conexión

Seleccione la ficha que corresponda a **Parámetros de conexión** en la ventana **Parámetros de la estación**.

Los parámetros se presentan de la siguiente manera:

The image shows a dialog box titled "Parámetros de la estación" with three tabs: "Uni-Telway", "Parámetros de conexión", and "Avanzados". The "Parámetros de conexión" tab is selected. The dialog contains the following settings:

- Velocidad:** A dropdown menu set to "9.600 bits/s".
- Adaptación automática:** A checked checkbox labeled "Válido" followed by a spin box set to "1" and the text "segundos".
- Contenido de los datos:** Radio buttons for "7 bits" and "8 bits", with "8 bits" selected.
- Paridad:** Radio buttons for "Impar", "Par", and "Sin", with "Impar" selected.
- Bits de parada:** Radio buttons for "1 bit" and "2 bits", with "1 bit" selected.
- Retardo de RTS/CTS:** A checkbox labeled "Usar CTS" (unchecked) followed by a spin box set to "1" and the text "X 100 ms".
- A "Predeterminado" button is located below the "Retardo de RTS/CTS" section.
- At the bottom of the dialog are "Aceptar" and "Cancelar" buttons.

Descripción

Esta ficha se utiliza para configurar los parámetros vinculados con la transmisión:

Elemento	Descripción
Velocidad	Este campo permite fijar la velocidad de transmisión entre 300 bites/s y 115.200 bits/s.
Adaptación automática	Adaptación automática de la velocidad (tiempo durante el cual el controlador trata de establecer conexión a una determinada velocidad).
Contenido de los datos	El campo Contenido de datos especifica el tamaño de los datos intercambiados en la línea.
Paridad	Este campo permite definir la adición o no de un bit de paridad, así como su tipo.
Bits de parada	Este campo se utiliza para introducir el número de bits de parada utilizados en la comunicación.
Retardo de RTS/CTS	Este campo permite utilizar la señal CTS en caso de comunicación de multiestación.
Predeterminado	El botón Predeterminado se utiliza para restaurar todos los valores predeterminados de estos parámetros.

Parámetros avanzados

Seleccione la ficha que corresponda a **Parámetros avanzados** en la ventana **Parámetros de la estación**.

Los parámetros avanzados se presentan de la siguiente manera:

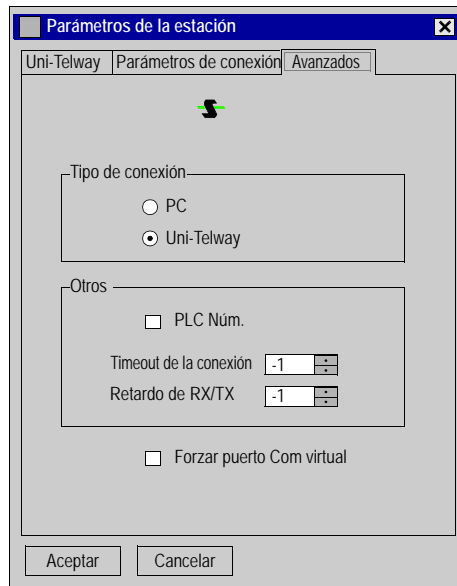
**Descripción**

Esta ficha se utiliza para configurar el tipo de conexión:

Elemento	Descripción
PC	Utiliza el controlador para conectarse a un puerto de terminal de PLC serie 7.
Uni-Telway	Valor predeterminado, utiliza el controlador para comunicarse en Uni-Telway.
PLC núm.	Utiliza el controlador para conectarse a PLC núm. <ul style="list-style-type: none"> ● Timeout de la conexión: establecido de manera predeterminada en -1; se utiliza para establecer el tiempo máximo para detectar la velocidad de transmisión correcta. ● Retardo de recepción/transmisión: Establecido de manera predeterminada en -1, se utiliza para ampliar el tiempo de respuesta (si la estación es demasiado rápida).
Forzar puerto Com virtual	Debe seleccionarse si el controlador Uni-Telway utiliza un puerto de comunicación virtual, excepto para usarse con los cables TSX PCX 0303 / TSX C USB 485 / TSX C USB 232.

Cómo configurar el controlador

Presentación

Durante la instalación del controlador, se propone un perfil predeterminado. Se puede modificar este perfil o crear uno nuevo.

Cómo crear un nuevo perfil

Desde la pantalla Configuración de Uni-telway (véase *Ilustración, p. 34*):

Paso	Acción
1	Hacer clic en el botón Añadir ; consulte <i>Parámetros de Uni-Telway, p. 35</i> .
2	Introducir el nombre de estación.
3	Seleccionar Puerto COM .
4	Definir la dirección del esclavo del controlador.
5	Si el controlador utiliza un módem para comunicarse, seleccionar la casilla Utilizar módem y rellenar los distintos campos asociados a ella.
6	Seleccionar la ficha Parámetros de conexión (véase <i>Parámetros de conexión, p. 37</i>).
7	Configurar los parámetros de transmisión según el dispositivo remoto (velocidad de transmisión, paridad, bits de datos, etc.).
8	Si el controlador requiere una configuración específica, hacer clic en la ficha Avanzados (véase <i>Parámetros avanzados, p. 39</i>) y configurar los parámetros según el dispositivo remoto.
9	Aceptar la configuración haciendo clic en Aceptar . Resultado: aparece la nueva configuración en la lista.

Cómo modificar un perfil

En la pantalla Configuración de Uni-telway (véase *Ilustración, p. 34*):

Paso	Acción
1	Seleccionar un perfil de configuración de la lista. Resultado: el cursor se desplaza a la línea seleccionada.
2	Hacer clic en el botón Modificar ; consulte <i>Parámetros de Uni-Telway, p. 35</i> .
3	Modificar los parámetros según el dispositivo remoto.
4	Seleccionar la ficha Parámetros de conexión (véase <i>Parámetros de conexión, p. 37</i>) y modificar los parámetros de transmisión según el dispositivo remoto (velocidad, paridad, datos, etc.).
5	Si el controlador requiere una configuración específica, hacer clic en la ficha Avanzados (véase <i>Parámetros avanzados, p. 39</i>) y modificar los parámetros según el dispositivo remoto.
6	Aceptar la configuración haciendo clic en Aceptar . Resultado: aparece la nueva configuración en la lista.

Cómo eliminar un perfil

En la pantalla Configuración de Uni-telway (véase *Ilustración, p. 34*):

Paso	Acción
1	Seleccionar un perfil de configuración de la lista. Resultado: el cursor se desplaza a la línea seleccionada.
2	Hacer clic en Eliminar .
3	Pulsar el botón Sí para confirmar la elección. Resultado: la configuración se elimina de la lista.

Cómo activar un perfil

En la pantalla Configuración de Uni-telway (véase *Ilustración, p. 34*):

Paso	Acción
1	Seleccionar un perfil de la lista. Resultado: el cursor se desplaza a la línea seleccionada.
2	Hacer clic en el botón Aplicar .

Controlador USB del PLC

4

Presentación

Objetivo de este capítulo

En este capítulo se describe la instalación y configuración del controlador USB del PLC, y cómo verificar el estado de este.

El controlador USB del PLC se usa para la conexión con PLCs que dispongan de puertos USB (tales como el Premium y el Wuantum).

Instalación del controlador

Para obtener información sobre la instalación, consulte el capítulo *Instalación de controladores* (véase *Instalación de los controladores*, p. 11)

Contenido:

Este capítulo contiene los siguiente apartados:

Apartado	Página
Finalización de la instalación	44
Estado de la conexión USB	46

Finalización de la instalación

Procedimiento

Después de reiniciar el equipo, deberá configurar el controlador USB. Se debe conectar el cable USB al PLC para que Windows detecte el PLC e instale el controlador.

Realice las acciones siguientes:

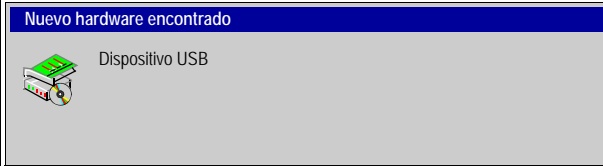
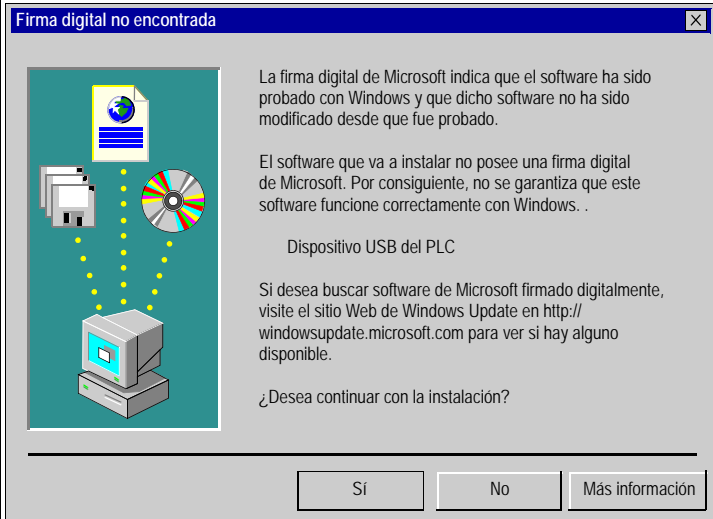
Paso	Acción
1	<p>Aparece la pantalla siguiente:</p> 
2	<p>Hacer clic en Sí</p> 

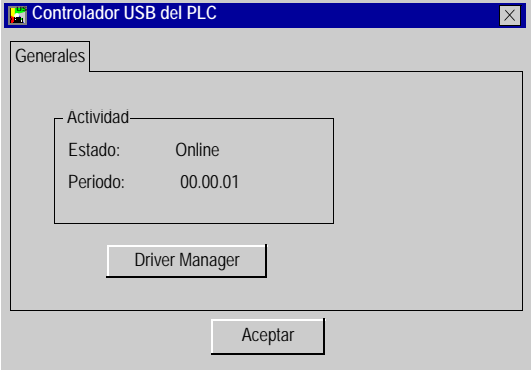
Paso	Acción
3	<p data-bbox="447 204 1210 256">Aparece un icono en la barra de tareas. Si se hace doble clic en él cuando la conexión USB al PLC está operativa, aparece la ventana:</p>  <p data-bbox="447 646 1210 698">Si se hace clic en Driver Manager, se inicia la herramienta. Si se hace clic en Aceptar, aparece un icono en la barra de tareas.</p>

Estado de la conexión USB

Presentación

Se puede acceder a una ventana que muestra el estado de la conexión USB mediante la barra de tareas:

Inicio → Configuración → Panel de control → Administrador de controladores.

Con Windows XP Professional Edition: Seleccione la ficha **Controlador USB del PLC** para que aparezca la ventana siguiente:



Descripción para Windows XP Professional Edition:

Campo	Descripción
Puerto virtual	Nombre del puerto COM utilizado por el controlador.
Estado	Contiene: <ul style="list-style-type: none"> ● En ejecución si el controlador está operativo. ● No operativo si el controlador no está operativo. ● Desconectado si el cable USB no está conectado.
IP remota/IP local	Direcciones IP utilizadas por el PC y el PLC para comunicarse.
Archivo de registro	Botón que permite el acceso a un archivo *.log que contiene los eventos de conexión/desconexión en la línea USB.

Con Windows Vista Business Edition 32: Seleccione la ficha **Controlador USB del PLC** para que aparezca la ventana siguiente:

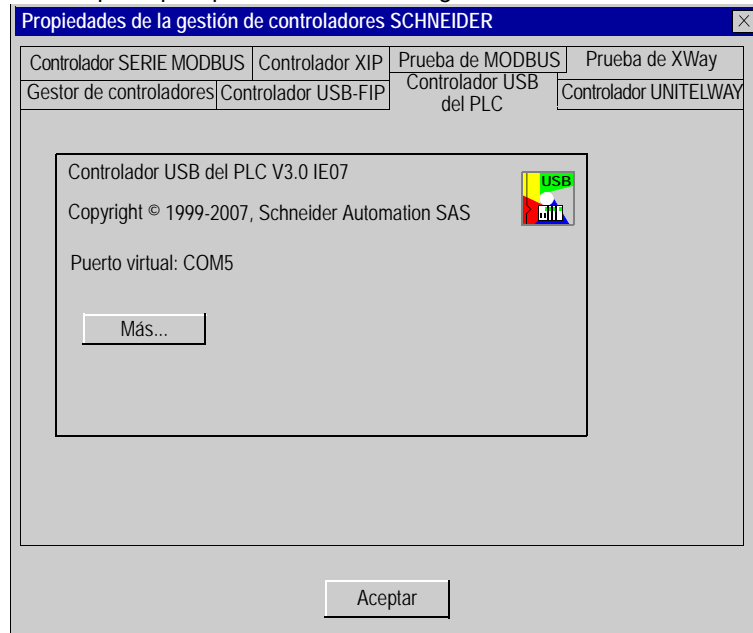

Para ver Diagnósticos (la siguiente pantalla), pulse el botón **más...**

Con Windows Vista Business Edition 32: Seleccione **Diagnóstico del controlador USB del PLC:**

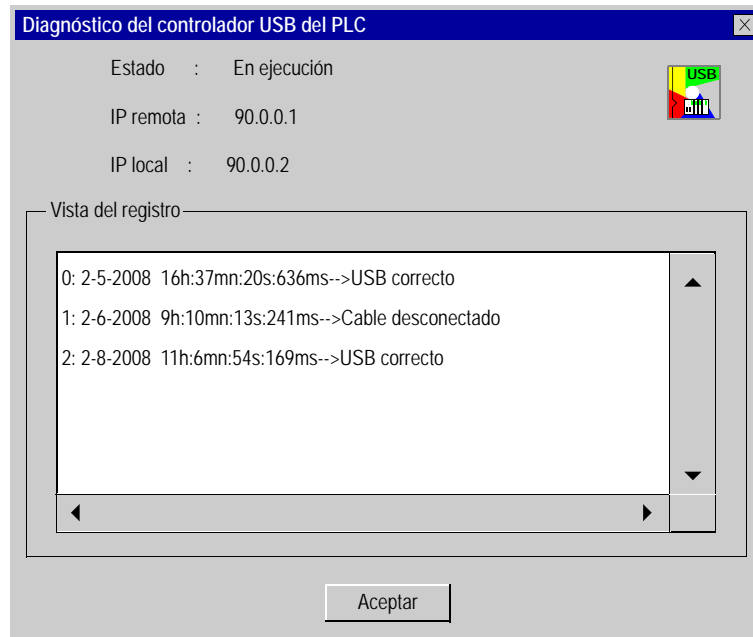

Descripción para Windows Vista Business Edition 32:

Campo	Descripción
Puerto virtual	Nombre del puerto COM utilizado por el controlador.
Estado	Contiene: <ul style="list-style-type: none"> ● En ejecución si el controlador está operativo. ● No operativo si el controlador no está operativo. ● Desconectado si el cable USB no está conectado.
IP remota/IP local	Direcciones IP utilizadas por el PC y el PLC para comunicarse.
Vista del registro	Botón que permite el acceso a la vista de un archivo *.log que contiene los eventos de conexión/desconexión en la línea USB.

Controladores de cable

TSX PCX 3030 / TSX C USB 485 / TSX C USB 232



Presentación

Objeto

En este capítulo se describe la instalación y configuración de controladores para los cables TSX PCX 3030, TSX C USB 232 y TSX C USB 485 con Windows XP Professional Edition y Windows Vista Business Edition 32. Estos cables son convertidores de conexión serie USB/RS-485 o RS232.

Contenido:

Este capítulo contiene los siguiente apartados:

Apartado	Página
Cómo instalar los controladores para los cables TSX PCX 3030 / TSX C USB 485 / TSX C USB 232	50
Pantallas de configuración para los controladores de los cables TSX PCX 3030 / TSX C USB 232 / TSX C USB 485.	56

Cómo instalar los controladores para los cables TSX PCX 3030 / TSX C USB 485 / TSX C USB 232

Presentación

Los cables TSX PCX 3030 / TSX C USB 232 / TSX C USB 485 son convertidores de conexión serie USB/RS-485 o RS232. Se utilizan para conectar un dispositivo con un puerto USB a un PLC utilizando su terminal.

El cable TSX PCX 3030 no es compatible con Windows Vista Business Edition 32; en su lugar, use el cable TSX C USB 485.

Los cables tienen capacidad 'plug and play'. Al conectar el cable por medio del puerto USB, Windows XP Professional Edition o Windows Vista Business Edition 32 detecta un nuevo dispositivo e intenta instalar el controlador correspondiente. Es necesario instalar dos controladores:

- El controlador del bus USB.
 - El controlador del puerto serie virtual.
-

Instalación

Importante: antes de conectar los cables al puerto USB del PC, debe instalar el controlador UNITELWAY (versión mínima 1.8) o el controlador de línea serie MODBUS (versión mínima 1.5). Los controladores de cables se preinstalan al instalar el controlador UNITELWAY o MODBUS.

En la tabla siguiente se describe el procedimiento para instalar los dos controladores necesarios para utilizar el cable TSX PCX 3030, TSX C USB 232 o TSX C USB 485.

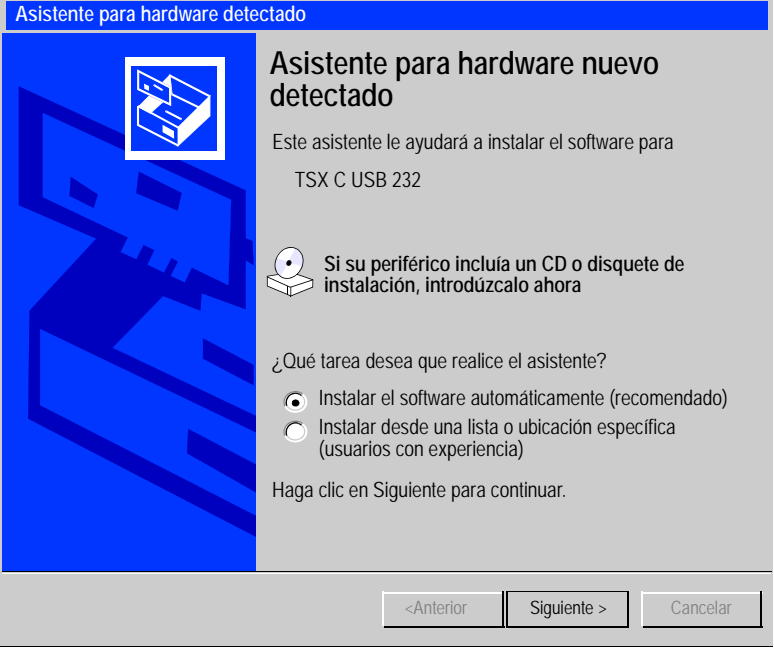
Paso	Acción
1	<p>Conecte el cable al puerto USB del dispositivo.</p> <p>Resultado: Windows detecta el nuevo hardware y muestra el asistente para instalar el controlador del dispositivo. Haga clic en 'Siguiente': Aparece la siguiente ventana:</p> 

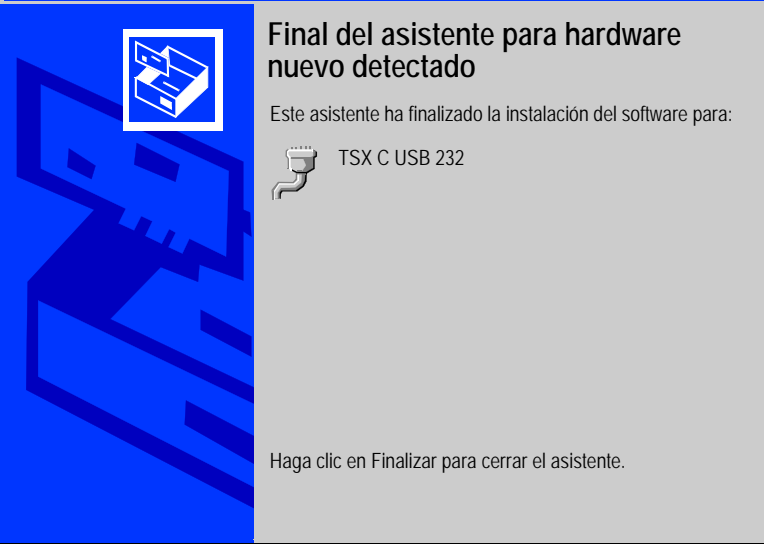
Paso	Acción
2	<p data-bbox="474 199 1232 256">Se instala el primer controlador. Haga clic en 'Finalizar' y repita los pasos 1 y 2 para instalar el segundo controlador:</p> <div data-bbox="474 256 1238 828"><p data-bbox="481 264 779 289">Asistente para hardware detectado</p></div>

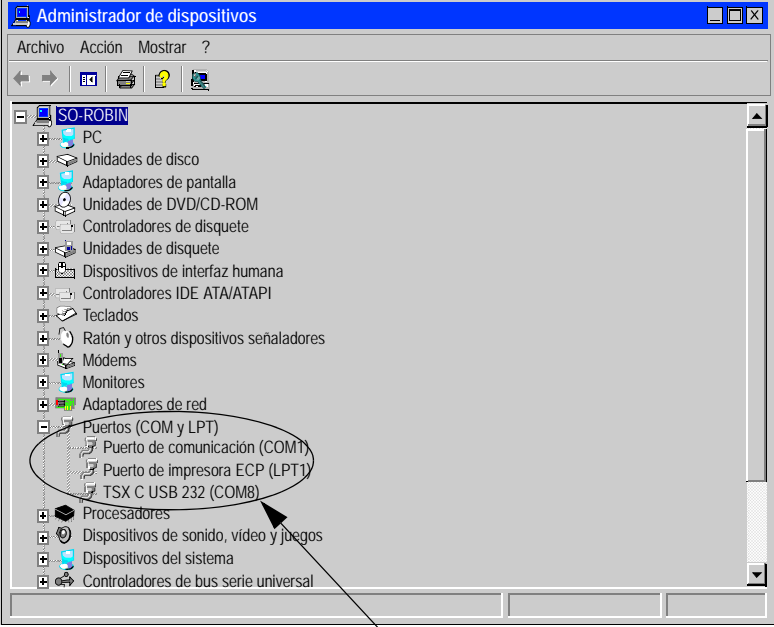
Paso	Acción
3	<p data-bbox="454 201 1226 313">Para determinar el puerto COM al que se asignó el cable, se debe abrir la ventana 'Administrador de dispositivos'. ('Propiedades' en 'Mi PC', a continuación, la ficha 'Hardware' y, por último, el botón 'Administrador de dispositivos'). La siguiente pantalla aparece con la referencia al cable y al nombre del puerto COM:</p>  <p data-bbox="765 967 1057 992">Referencia del cable y puerto Com</p>

Número de puerto COM

Cambio del número del puerto COM asignado al cable:

Cuando el controlador está instalado, puede asignarse a otro puerto de comunicación.

Ejemplo:El cable TSX C USB 232 está en COM8. Se va a reconfigurar a COM13.

En el administrador de dispositivos, selecciones el puerto COM8 y, a continuación, abra la ventana '**Propiedades**' para acceder a la configuración del puerto.

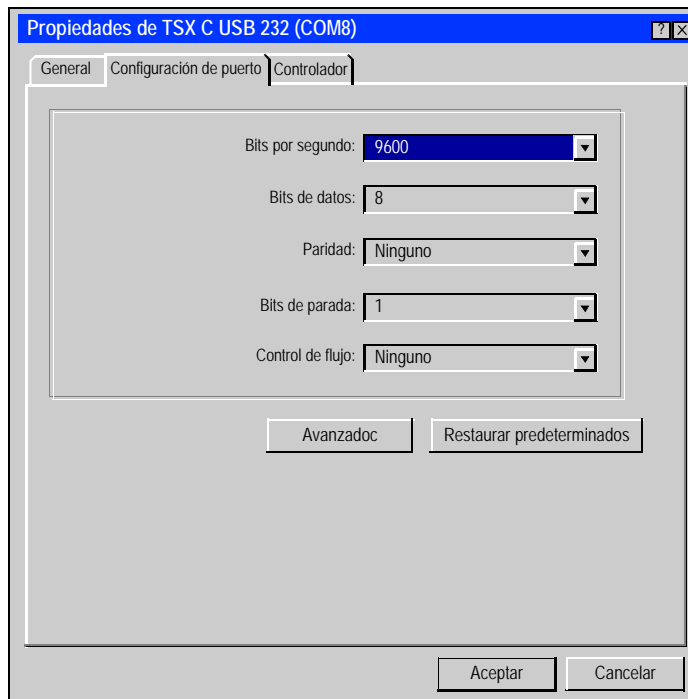

En la ficha '**Configuración del puerto**' de las propiedades de COM8, haga clic en '**Avanzado...**'. Se muestra la siguiente ventana:

Configuración avanzada de COM8

Número de puerto COM: **COM13**

Tamaños de transferencia USB

Seleccione un valor menor para corregir problemas de rendimiento a velocidades de transmisión bajas:
Seleccione un valor mayor para obtener un mejor rendimiento.

Recepción (Bytes) **4096**

Transmisión (Bytes) **4096**

Opciones BM

Seleccione un valor menor para corregir problemas de respuesta:

Temporizador de latencia (ms) **16**

Timeouts

Timeout mínimo de lectura (ms): **0**

Timeout mínimo de escritura (ms): **0**

Otras opciones

Enumerador de serie

Impresora en serie

Cancelar si se apaga la alimentación

Evento en caso de supresión imprevista

Establecer RST al cerrar

Deshabilitar control de módem al arrancar

Aceptar

Cancelar

Predeterminados

Seleccione el puerto COM13 y haga clic en Aceptar para confirmar; a continuación, desconecte y vuelva a conectar el cable TSX C USB 232 para que se reconozca la nueva configuración.

Pantallas de configuración para los controladores de los cables TSX PCX 3030 / TSX C USB 232 / TSX C USB 485.

Presentación

Una vez instalados los controladores de los cables TSX PCX 3030, TSX C USB 232 y TSX C USB 485, se deben seleccionar los cables con los controladores que puedan utilizarlos. Los controladores compatibles son:

- Controlador Uni-Telway, versión ≥ 1.5 ,
- Controlador Modbus, versión ≥ 1.1 .

Controlador Uni-Telway

En la tabla siguiente se describe el procedimiento para declarar el cable con un controlador Uni-Telway.

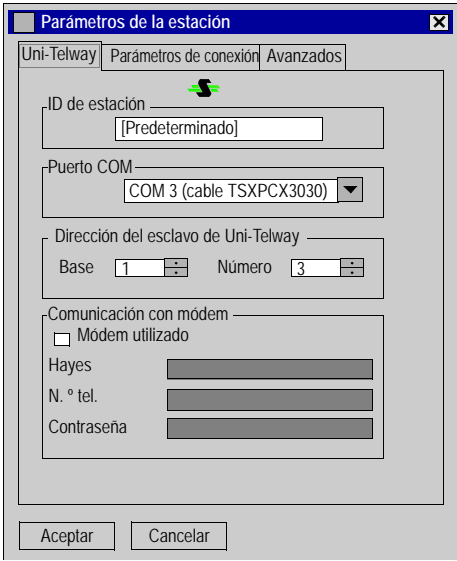
Paso	Acción
1	Acceder al Drivers Manager desde la barra de tareas: Inicio → Configuración → Panel de control → Driver Manager . Consulte el capítulo de Driver Manager (véase <i>Drivers Manager</i> , p. 77)
2	En Drivers Manager , seleccionar la ficha Controlador Uni-Telway .
3	Hacer clic en el botón Configuración .
4	Hacer clic en el botón Editar . Resultado: aparece la ventana de parámetros de la estación.
	
5	Seleccionar el puerto de comunicación asociado con el cable en la zona Puerto COM . Por ejemplo, COM3 (cable TSX PCX 3030) .

Controlador Modbus

En la tabla siguiente se describe el procedimiento para declarar el cable con un controlador Modbus.

Paso	Acción
1	Acceder al Drivers Manager desde la barra de tareas: Inicio → Configuración → Panel de control → Driver Manager . Consulte el capítulo Driver Manager (véase <i>Drivers Manager</i> , p. 77)
2	En Drivers Manager , seleccionar la ficha Controlador serie Modbus .
3	Hacer clic en el botón Configuración . Resultado: aparece la ventana del controlador Modbus. 
4	Seleccionar el puerto de comunicación asociado con el cable en la zona Puerto serie . Por ejemplo, COM3 (cable TSX PCX 3030) .

Controlador XIP en TCP/IP



Presentación

Objetivo de este capítulo

En este capítulo se describe la configuración del controlador.

Este controlador se utiliza para la comunicación a través de Ethernet por medio de un protocolo X-Way en TCP/IP.

Instalación del controlador

Para obtener información sobre la instalación, consulte el capítulo *Instalación de controladores* (véase *Instalación de los controladores*, p. 11)

Contenido:

Este capítulo contiene los siguiente apartados:

Apartado	Página
Pantalla de configuración del controlador	60
Cómo configurar el controlador	63

Pantalla de configuración del controlador

Presentación

La herramienta de configuración se utiliza para vincular un perfil de configuración de controlador con un dispositivo remoto que se comunica con la estación.

Para acceder a la herramienta de configuración, vaya a:

Inicio → **Configuración** → **Panel de control** → **Driver Manager**. Consulte el capítulo Driver Manager (véase *Drivers Manager*, p. 77)

Seleccione la ficha que corresponda al controlador que desea configurar. A continuación, haga clic en **Configurar**.

Ilustración

La pantalla dedicada al controlador XIP tiene este aspecto:

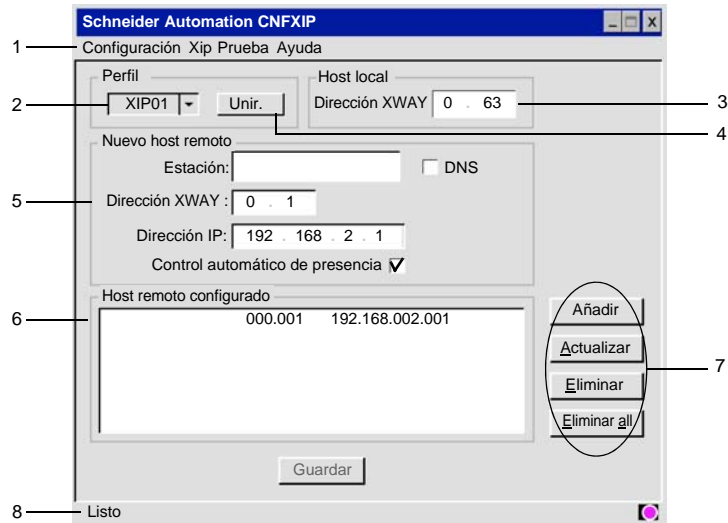

Descripción

En esta tabla se describen los distintos campos que constituyen la pantalla de configuración:

Número	Elemento
1	<p>Se puede acceder a todas las funciones de software mediante esta barra de menús:</p> <ul style="list-style-type: none"> ● Configuración: creación o eliminación de perfiles. ● Xip: arranque, parada o reinicio del controlador. ● Prueba: solicitudes de transmisión de prueba con opciones. <ul style="list-style-type: none"> ● Petición de espejo UNI-TE (para enviar y recibir una serie de caracteres a un dispositivo que admita el protocolo UNI-TE o desde éste). ● Ping: ping estándar para verificar la presencia de la estación en la red. ● Ayuda: información del software.
2	El perfil que utiliza el controlador se selecciona en esta lista.
3	La dirección X-Way de la estación se configura en esta ventana.
4	Abre un cuadro de diálogo para seleccionar una interfaz de red (dirección IP/ adaptador de red) con el que se vinculará el perfil. Esta interfaz se utiliza para la comunicación con los PLC.
5	<p>En esta ventana, se establece el nuevo host remoto con dispositivos remotos asociados al controlador.</p> <p>Al seleccionar la opción Control automático de presencia, se confirma el control de la estación de trabajo en la red.</p>
6	<p>El host remoto configurado con dispositivos remotos se puede visualizar en esta lista. El uso del carácter "*" permite realizar varias selecciones en la siguiente pantalla 002. * representa todas las estaciones de la red 2.</p> <p>Nota: si desea comunicarse con una estación a través de uno o más puentes, no sólo se debe indicar la dirección de la estación, sino también la del primer puente atravesado.</p>
7	Con estos botones se pueden añadir, eliminar o redefinir conexiones.
8	La barra de estado contiene un indicador de funcionamiento (controlador detenido o iniciado) con una zona de comentarios.

Al hacer clic en el botón **Unir**, se abre la siguiente ventana:

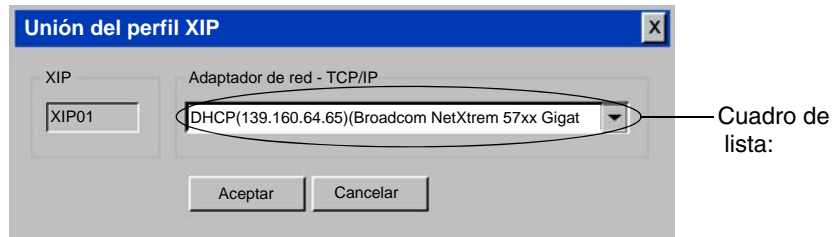

Cuadro de lista: menú desplegable que contiene las direcciones IP asociadas a los distintos adaptadores de red instalados en el equipo.

Descripción del menú:

- DHCP: la dirección IP está asociada a un servidor DHCP.
- (xxx.xxx.xxx.xxx, Dirección IP.
- (xxxxxxxx xxxxxx xxxx xxxxx): nombre del adaptador

Cómo configurar el controlador

Presentación

Durante la instalación del controlador, se propone un perfil de configuración predeterminado. Se puede modificar este perfil o crear uno nuevo.

Nota: si todas las conexiones de red se están utilizando o si no hay ninguna en la estación, no se puede crear un perfil.

Cómo crear un nuevo perfil

Desde la pantalla Configuración del controlador: (véase *Pantalla de configuración del controlador, p. 60*)

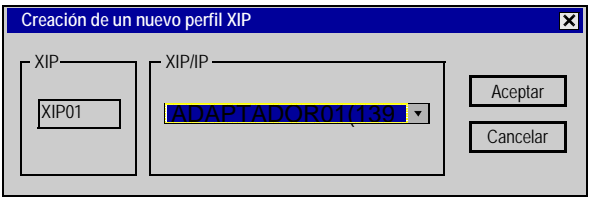
Paso	Acción
1	<p>Seleccionar el menú: Configuración → Crear un perfil. Resultado: Aparece la siguiente ventana:</p> 
2	En el menú desplegable TCP/IP , seleccionar la conexión TCP/IP a la red.
3	Hacer clic en Aceptar .

Cómo eliminar un perfil

Desde la pantalla Configuración del controlador: (véase *Pantalla de configuración del controlador, p. 60*)

Paso	Acción
1	Seleccionar el menú: Configuración → Crear un perfil .
2	En el menú desplegable, seleccionar el perfil que se va a eliminar.
3	Hacer clic en Aceptar para confirmar.

Ejemplo

La siguiente arquitectura describe el direccionamiento de las estaciones en las redes Ethernet y Fipway:

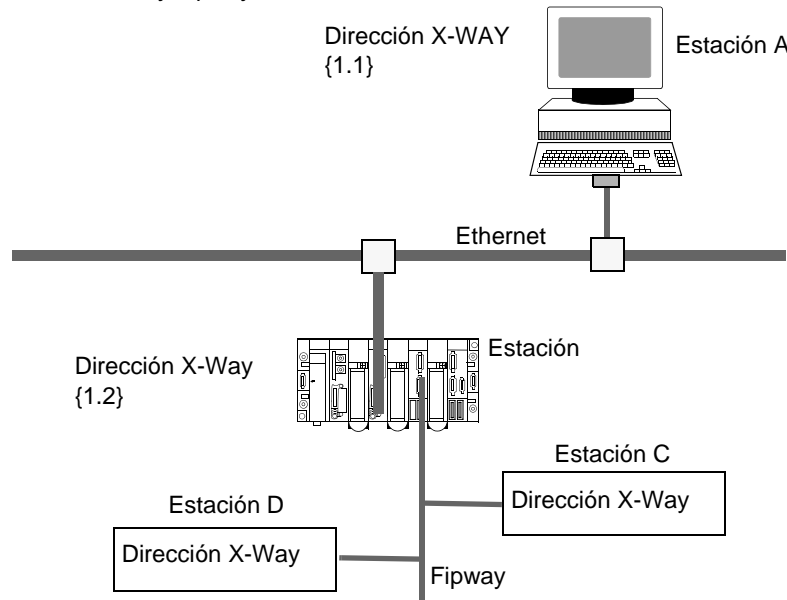

** : La estación B se ha configurado como enrutador (puente) entre la red Ethernet (1) y la red Fipway (2). Esta configuración se efectúa mediante Unity

Acceso a las estaciones

Para acceder directamente a todas las estaciones de la red Ethernet 1 desde la estación **A**, introduzca la dirección X-Way {1.*} y la dirección IP 84.0.1.1.

Para que la estación **A** pueda acceder a la estación **B**, introduzca la dirección X-Way {1.2} y la dirección IP 84.0.1.2. para la conexión.

Para que la estación **A** pueda acceder a la estación **B**, introduzca la dirección X-Way {2.3} y la dirección IP del puente 84.0.1.2.

Para acceder directamente a todas las estaciones de la red Flipway (2) desde la estación **A**, introduzca la dirección X-Way {2.*} y la dirección IP del primero que atraviesa.

Nota: al crear una conexión a través de puente, debe configurar la dirección Xway del PLC destinatario, asignándole la dirección IP del puente que atraviesa.

Cómo añadir una conexión

Desde la pantalla de configuración (véase *Pantalla de configuración del controlador, p. 60*):

Paso	Acción
1	En la ventana Nuevo host remoto , introducir: <ul style="list-style-type: none"> ● el nombre de la estación o puente remotos, ● la dirección de la estación o puente remotos, ● la dirección IP de la estación o puente remotos,
2	Hacer clic en Añadir .
3	Hacer clic en Guardar . Nota: la configuración se guarda para el perfil actual.

Cómo eliminar una conexión

Desde la pantalla de configuración (véase *Pantalla de configuración del controlador, p. 60*):

Paso	Acción
1	En la ventana Host remoto configurado , seleccionar el nombre de la estación remota que se va a eliminar.
2	Hacer clic en Eliminar .
3	Hacer clic en Guardar . Nota: la configuración se guarda para el perfil actual.

Cómo modificar una conexión

En la pantalla de configuración (véase *Pantalla de configuración del controlador, p. 60*):

Paso	Acción
1	En la ventana Host remoto configurado , seleccionar el nombre de la estación remota que se va a modificar.
2	En la ventana Nuevo host remoto , modificar: <ul style="list-style-type: none"> ● el nombre de la estación o puente remotos, ● la dirección de la estación o puente remotos, ● la dirección IP de la estación o puente remotos.
3	Hacer clic en Actualizar .
4	Hacer clic en Guardar . Nota: la configuración se guarda para el perfil actual.

Cómo cambiar un interfaz de red

En la pantalla de configuración (véase *Pantalla de configuración del controlador, p. 60*):

Paso	Acción
1	En la ventana Host remoto configurado
2	Hacer clic en Unir... para que aparezca la ventana Unión del perfil XIP.
3	Seleccionar la dirección IP/de red que se va a asociar al perfil.
4	Hacer clic en Aceptar .
5	Reiniciar el controlador en el menú XIP para aplicar las modificaciones.

Instancias XIP

Una vez instalado, configure el controlador XIP y reinicie el equipo. Se inicializan todas las instancias de perfil XIP.

Para cada perfil XIP configurado aparece un icono correspondiente en la barra de tareas.

Driver FIP para la tarjeta TSX C USB FIP



Presentación

Objetivo de este capítulo

En este capítulo se describe cómo finalizar la instalación del controlador y cómo configurar el controlador que se utiliza para la comunicación con la tarjeta TSX C USB FIP en la red Fipway\Fipio.

Instalación del controlador

Para obtener información sobre la instalación, consulte el capítulo *Instalación de controladores* (véase *Instalación de los controladores*, p. 11)

Contenido:

Este capítulo contiene los siguiente apartados:

Apartado	Página
Finalización de la instalación	68
Pantalla de configuración del controlador	70

Finalización de la instalación

Presentación

Cuando haya terminado la instalación del controlador (véase *Instalación de controladores*, p. 12) el sistema operativo detecta directamente el adaptador de comunicación TSX C USB FI y su controlador.

Procedimiento

Para completar la instalación:

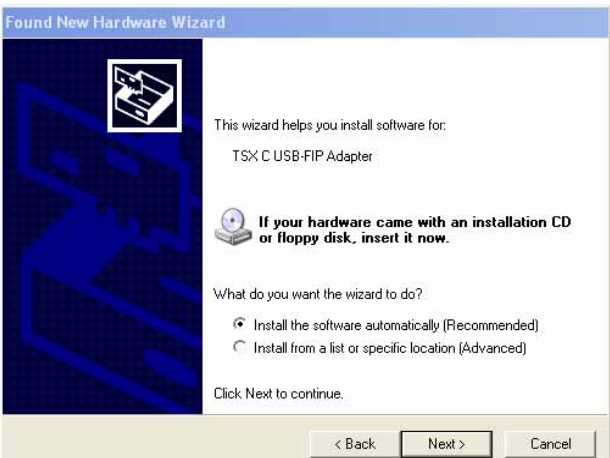
Paso	Acción
1	<p>Conectar el adaptador de comunicación TSX C USB FIP al USB del equipo (o al iPC).</p> <p>Resultado:el sistema detecta automáticamente el dispositivo USB y aparece un cuadro de diálogo para configurar el controlador en el sistema operativo.</p>
2	<p>Seleccionar No en este momento y hacer clic en Siguiente:</p>  <p>Nota: en este ejemplo, el sistema operativo es XP SP2</p>
3	<p>Seleccionar Instalar el software automáticamente (recomendado) y hacer clic en Siguiente:</p> 
4	<p>Hacer clic en Continuar de todas formas y, a continuación, Finalizar</p>

Pantalla de configuración del controlador

Presentación

Mediante la herramienta de configuración del controlador, se puede configurar el controlador en la red Fipway o Fipio para utilizar el adaptador de comunicación TSX C USB FIP.

Para acceder a la herramienta de configuración, vaya en la barra de tareas a: **Inicio** → **Configuración** → **Panel de control** → **Driver Manager**.

Seleccione la ficha que corresponda al controlador que desea configurar.

Ilustración

La pantalla de configuración de la tarjeta tiene este aspecto:

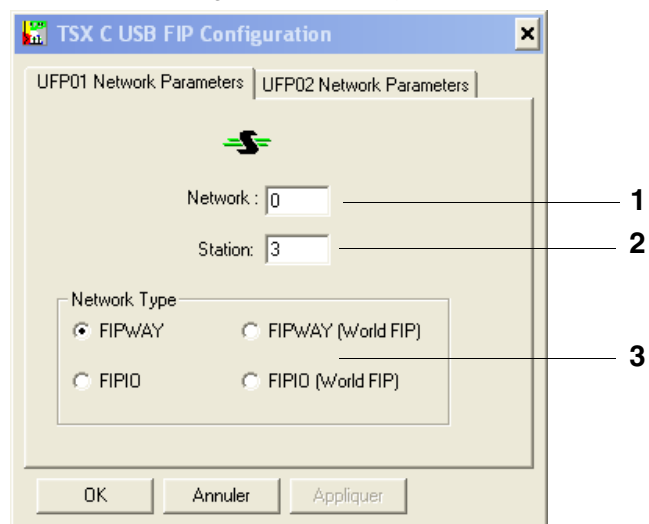

Descripción

En esta tabla se describen los distintos campos que constituyen la pantalla de configuración:

Número	Elemento
1	Este campo se utiliza para establecer la dirección de red (entre 0 y 127).
2	Este campo se utiliza para fijar la dirección de estación (entre 0 y 63).
3	Esta ventana se utiliza para seleccionar el tipo de conexión (FIPWAY o FIPIO).

Controlador PCIWAY de los procesadores Atrium TSX PCI 57 xxx



Presentación

Objetivo de este capítulo

En este capítulo se describe cómo configurar el controlador para los procesadores TSX PCI 57 •••en el bus PCI.

Instalación del controlador

Para obtener información sobre la instalación, consulte el capítulo Instalación de controladores (véase *Instalación de los controladores*, p. 11)

Contenido:

Este capítulo contiene los siguiente apartados:

Apartado	Página
Pantalla de configuración del controlador	72
Cómo ajustar los parámetros de la tarjeta TSX PCI 57 xxx	74

Pantalla de configuración del controlador

Acceso a la herramienta de configuración

Para acceder a la herramienta de configuración, vaya a la barra de tareas: **Inicio** → **Configuración** → **Panel de control** → **Driver Manager**. Consulte el capítulo *Driver Manager* (véase *Drivers Manager*, p. 77)

Seleccione la ficha **Controlador PCI 57** para que aparezca la pantalla siguiente:



Esta pantalla muestra información acerca de la versión y el estado del controlador instalado.

Propiedades

Pulse el botón principales **Propiedades de PCI** para que aparezca la ventana siguiente:

La tabla que se ofrece a continuación describe los distintos campos:

Campo	Descripción
Periodo del watchdog	Representa el periodo de actualización del watchdog. Watchdog es una función que activa una alerta de inactividad de la tarjeta que se mostrará en el software.
Tamaños de búfer de entrada/salida	Permite configurar el tamaño de los búfer para la interfaz entre la tarjeta TSX PCI 57 y el controlador. El tamaño puede estar comprendido entre 160 bytes y 256 bytes.
Aceptar	Valida la configuración; los parámetros mostrados se guardan y aparece la pantalla anterior.
Cancelar	Cancela una modificación y vuelve a la pantalla anterior.

Cómo ajustar los parámetros de la tarjeta TSX PCI 57 xxx

Presentación

Antes de instalar la tarjeta TSX PCI 57 , debe:

- instalar el controlador PCI 57,
- codificar el número de bastidor en el bus X,
- codificar la posición del procesador en el bastidor.

Nota: todas las tarjetas TSX PCI 57 tienen capacidad "plug and play", lo que quiere decir que, una vez instalado el controlador, sólo tendrá que insertar la tarjeta en su ranura y el equipo la detectará automáticamente la próxima vez que se encienda.

Nota: se puede conectar un máximo de dos tarjetas TSX PCI 57 .

Ilustración

Esta tarjeta consta de los elementos siguientes:

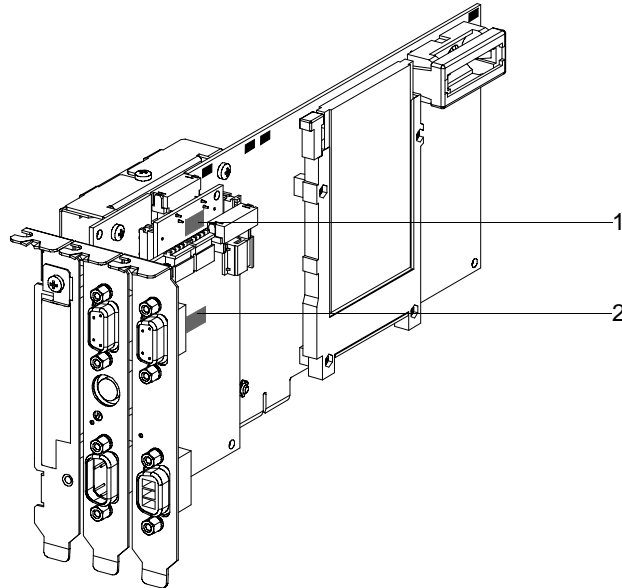

Números y elementos

La tabla siguiente describe los diferentes parámetros de ajuste:

Número	Elemento
1	La dirección del bastidor en el bus X puede codificarse mediante los microinterruptores.
2	La posición en el bastidor del procesador puede codificarse mediante los microinterruptores.

Procedimiento

Ajuste los parámetros de la siguiente manera:

Paso	Acción
1	Codificar el número de bastidor en el bus X.
2	Codificar la posición del procesador en el bastidor.

Drivers Manager

9

Presentación

Objetivo de este capítulo

En el capítulo se describe el software de gestión **Drivers Manager** y sus funciones. La información específica relativa a las pantallas de configuración de los controladores individuales se pueden encontrar en dichos controladores. Los indicadores restantes del **Drivers Manager** se describen aquí.

Contenido:

Este capítulo contiene los siguiente apartados:

Apartado	Página
Gestión de los controladores X-Way	78
X-Way, modalidades de direccionamiento	83

Gestión de los controladores X-Way

Presentación

Se puede acceder a los controladores X-Way utilizando la herramienta de gestión **Administrador de controladores**.

Se usa para instalar, actualizar, configurar y probar las distintas unidades de forma centralizada.

Acceso a la herramienta de gestión de controladores Administrador de controladores

En el menú Inicio, vaya a:

Inicio → Configuración → Panel de control → Administrador de controladores.

Seleccione la ficha **Administrador de controladores**; aparecerá la siguiente ventana:

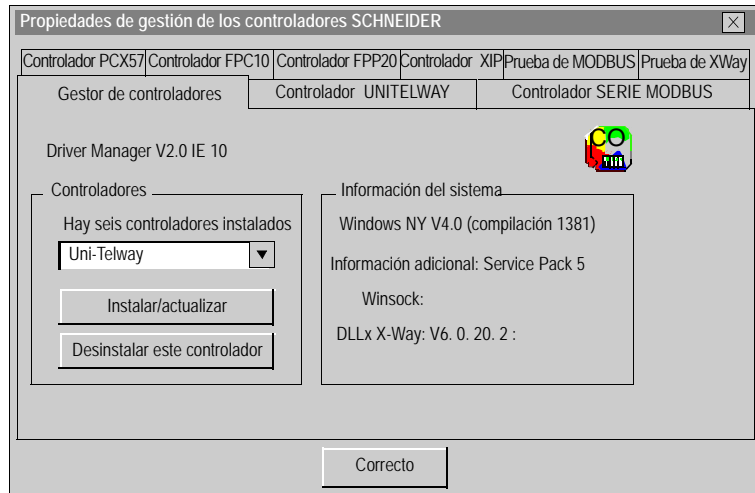

Ficha Administrador de controladores

Esta ficha (ventana anterior) se utiliza para lo siguiente:

- Ver la lista de controladores instalados.
 - Instalar o actualizar un controlador.
 - Eliminar un controlador.
-

Ficha Prueba de X-Way

Esta ficha se usa para probar el funcionamiento básico de un controlador X-Way:

La tabla siguiente describe las distintas zonas de la ventana:

Grupo de controladores	
Campo	Descripción
Nombre	Nombre del controlador que se va a utilizar para esta prueba (Uni-Telway, FPC 10, etc).
Número de controlador	Número de instancia del controlador que se va a utilizar para la prueba (normalmente 1).
Dirección remota	Dirección de la estación remota X-Way en formato 'red.estación.puerta'. La dirección '0.254.0' es la dirección predeterminada (puerto del terminal por ejemplo). Para una conexión de red, (como Fipway), el usuario debe completar este campo: '3.5.0' para asignar la estación 5 de la red 3. La puerta 0 corresponde a la puerta del servidor del sistema de la estación e cuestión. Consulte la página Modalidades de direccionamiento X-Way (véase <i>X-Way, modalidades de direccionamiento</i> , p. 83) para obtener más información (véase <i>X-Way, modalidades de direccionamiento</i> , p. 83)
Dirección local	El controlador utiliza la dirección interna en modalidad local. El controlador completa este campo automáticamente con fines informativos cuando la conexión se hace efectiva.

Grupo de peticiones	
Campo	Descripción
Petición	Nombre del controlador que se debe utilizar para la prueba (Uni-Telway, FPC 10).

Grupo de peticiones	
Campo	Descripción
Tipo	Tipo de petición. Se sugieren distintos tamaños de peticiones de espejo, así como leer el bit %S6 del sistema del PLC.
Retardo	Espere que transcurra el tiempo de espera en ms hasta que aparezca la respuesta de la petición transmitida (timeout).
Estado	Estado de la conexión, 'desconectado', 'conectando...' o 'conectado'.

Botones de comando	
Objeto	Descripción
Conectar	Abre un canal de comunicación interna en el controlador seleccionado.
Iniciar	Inicia la transmisión de peticiones a la estación definida en el campo Dirección remota del grupo Controlador .
Información adicional...	Muestra información del sistema sobre el controlador. Este botón está activo únicamente en la modalidad online.
Acerca de	Muestra la versión del gestor de X-Way y los detalles del copyright.

Ficha Prueba de Modbus

Esta ficha se usa para probar el funcionamiento básico de un controlador Modbus:

La tabla siguiente describe las distintas zonas de la ventana:

Grupo de parámetros de conexión	
Campo	Descripción
Protocolo	Nombre del protocolo que se utiliza (USB, TCP, Serial Modbus, Modbus Plus).
Dirección IP remota	Si se está utilizando TCP, aquí aparece la dirección IP o el nombre de la máquina
Esclavo n°:	Si se usa el protocolo Serial Modbus, aquí aparece el n° del esclavo.
Ruta maestra: DM	Si se usa el protocolo Modbus Plus, aquí aparece la dirección de la estación.

Grupo de peticiones	
Campo	Descripción
Petición	
Estado	Estado de la conexión, 'desconectado', 'conectando...' o 'conectado'.

Botones de comando	
Objeto	Descripción
Conectar	Abre un canal de comunicación interna en el controlador seleccionado.
Iniciar	Inicia la transmisión de peticiones a la estación definida en el campo Dirección IP remota del grupo Parámetros de conexión .
Acerca de	Muestra la versión del gestor de X-Way y los detalles del copyright.

Otras fichas

Las ventanas correspondientes a estas fichas se describen en los capítulos correspondientes a cada controlador:

- Para la ficha Controlador Modbus Serie, consulte Configuración del controlador Modbus (véase *Configuración del controlador Modbus*, p. 18).
 - Para la ficha Controlador Uni-Telway:
 - Si utiliza un puerto serie, consulte *Pantallas de configuración del controlador*, p. 34.
 - Si utiliza una tarjeta TSX SCP 114, consulte *Pantallas de configuración del controlador*, p. 132.
 - Para la ficha Controlador USB, consulte *Estado de la conexión USB*, p. 46.
 - Para el controlador XIP, consulte *Pantalla de configuración del controlador*, p. 60.
 - Para la ficha Controlador TSX C USB FIP, consulte Configuración del controlador USB FIP (véase *Pantalla de configuración del controlador*, p. 70).
 - Para la ficha Controlador FPP20, consulte *Pantalla de configuración del controlador*, p. 100.
 - Para la ficha Controlador FPC 10, consulte *Descripción*, p. 113.
 - Para la ficha Controlador PCI 57, consulte *Pantalla de configuración del controlador*, p. 72.
 - Para la ficha Controlador PCX 57, consulte *Configuración del controlador ISAWAY*, p. 125.
-

X-Way, modalidades de direccionamiento

Descripción

Ejemplos de acceso a través de una red:

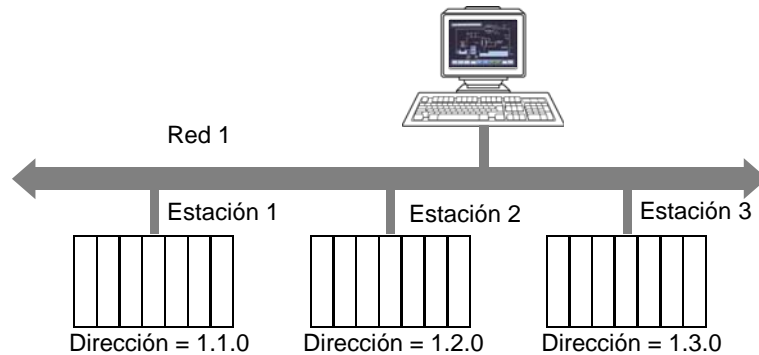

Direccionamiento a tres niveles:

Permite llegar a una estación conectada a la red en cualquier punto de la arquitectura de comunicación X-Way.

Ilustración:

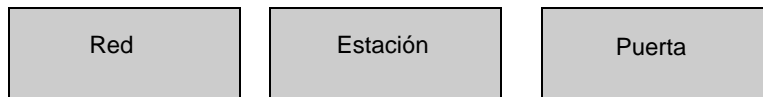

Los valores Red y Estación crean la dirección de la estación.

- Red: valor entre [1,127] ó 0 = mi red.
- Estación: valor entre [1,63] ó 254 = mi estación o 255 = difusión.

El valor "Puerta" hace referencia a la entidad de comunicación dentro de la estación: servidor del sistema (puerta 0, la más común), el puerto del terminal (puertas 1, 2, 3), servidor asíncrono 1K (puerta 7), etc.

En el caso de las estaciones de varios procesadores, como los PLC, cada módulo del procesador integrado en el sistema puede admitir entidades de comunicación; el enrutamiento de tramas requiere niveles de direccionamiento adicionales (capacidades de enrutamiento entre estaciones). Los "módulos del procesador" del PLC están situados en los bastidores del PLC o desplazados en buses de campo.

Direccionamiento a cinco niveles:

Normalmente se usa para dispositivos conectados en un bus Uni-Telway.

Ilustración:

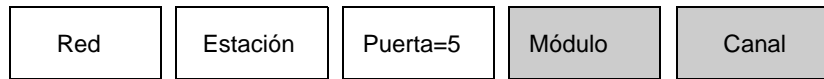

- **Módulo:** ubicación física del módulo de comunicaciones en el bastidor. Su valor se debe definir del siguiente modo: (número de bastidor maestro * 16) + número de módulo maestro.
- **Canal:** dirección del dispositivo conectado al módulo de comunicaciones. Su valor se debe definir del siguiente modo: (número del canal maestro * 100) + número de Ad0 esclavo.

Direccionamiento a seis niveles:

Es similar al direccionamiento a cinco niveles. Se creó para servicios ampliados (FIPIO, módulo de comunicaciones integrado en el bastidor).

Ilustración:

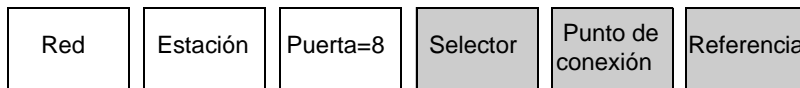

- **Selector:** designa un módulo de comunicaciones en la CPU (2) o en un módulo independiente (1).
- **Punto de conexión:** dirección del dispositivo, si el módulo de destino es FIPIO. Posicionamiento físico en el bastidor del PLC, si el módulo de destino es una tarjeta de PLC.
- **Referencia:** entidad de comunicación en el dispositivo (similar al número de puerta).

Ejemplos:

Direccionamiento a cinco niveles:

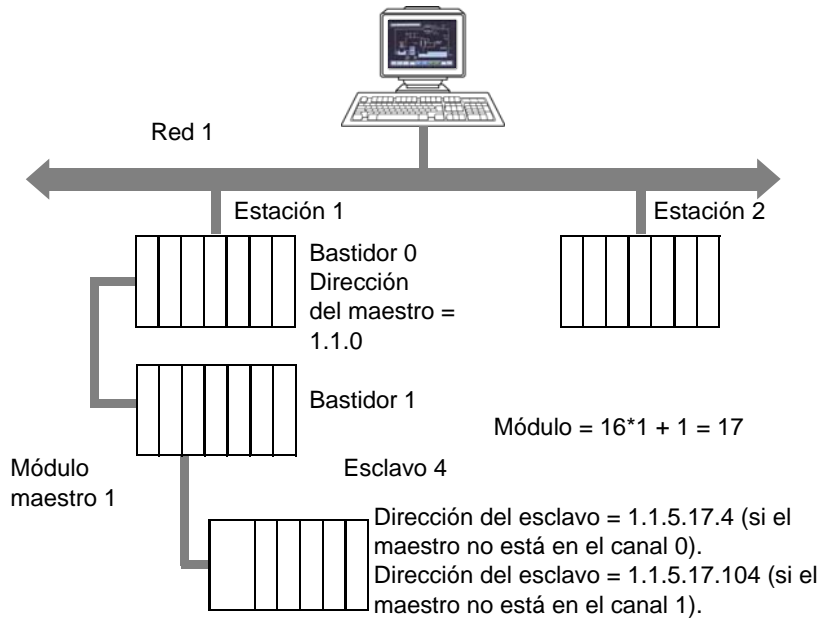

Direccionamiento a seis niveles:

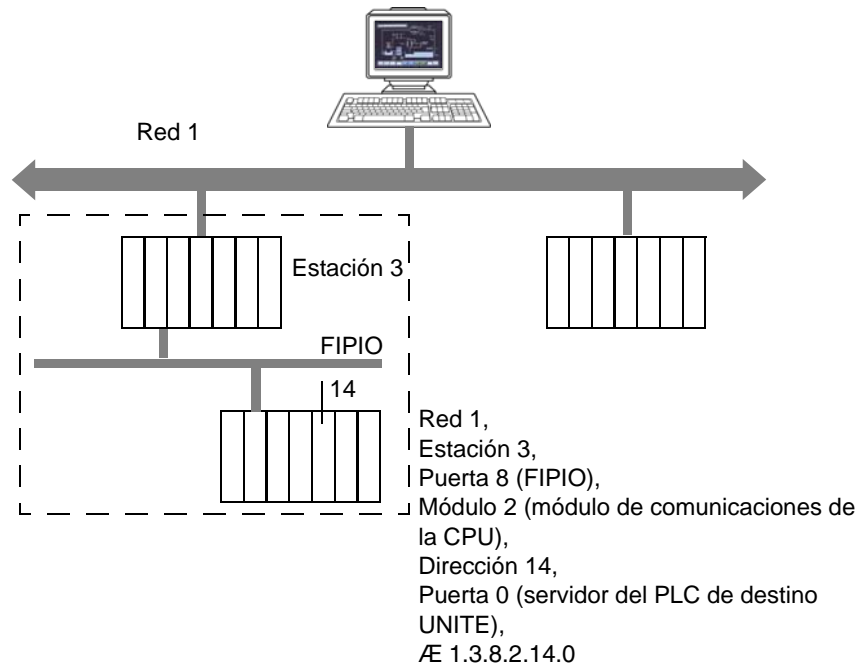

Para obtener más información sobre la dirección X-Way, consulte la documentación "Comunicación X-Way", ref. TSX DR NET.

Nota:

en las conexiones punto a punto (Uni-Telway, ISAWay, PCIway), la dirección predeterminada 0.254.0 se puede utilizar para hacer referencia al PLC. 0.254.0 se puede utilizar para acceder al Fipio maestro cuando se está conectado a través de la terminal privilegiada @63.

0.254.5.17.104 se puede utilizar para acceder al esclavo de Uni-Telway @4, que está conectado al bastidor 1 módulo 1 canal 1 cuando se está conectado en el PLC local.

0.254.8.2.14.0 se puede utilizar para acceder al punto de conexión 14 de Fipio cuando se está conectado a través de la terminal privilegiada @63.

Con Ethway y XIP, es posible utilizar la puerta 7, que acepta grandes tramas (de hasta 1.024 bytes). Para ello, la aplicación PL7 debe estar configurada en modalidad periódica (tarea MAST). La opción "Servicio 1K" se debe comprobar en la página de definición de alias.

Ejemplo: dirección normal: XIP01:1.2, para usar la puerta 7: XIP01:1.2.7

Resolución de problemas

10

Presentación

Objetivo de este capítulo

Este capítulo contiene 2 tablas de resolución de problemas:

- Resolución de problemas en la instalación.
- Resolución de problemas en la configuración.

Contenido:

Este capítulo contiene los siguiente apartados:

Apartado	Página
Resolución de problemas de instalación	88
Resolución de problemas en la configuración.	90

Resolución de problemas de instalación

Introducción

Esta tabla de resolución de problemas sirve de ayuda para solucionar problemas que puedan surgir durante la instalación del controlador del dispositivo.

Problemas y soluciones

Identifique el problema en la columna de la izquierda y siga las instrucciones correspondientes que se indican en la derecha para solucionarlo:

Problema	Solución
Cuando el CD-ROM está dentro de la unidad, no se abre la página web del controlador	Explore el contenido del CD-ROM y haga doble clic en '_installdrivers.htm' para iniciar la página web.
Durante la instalación, aparece un cuadro de diálogo de configuración del controlador, con el mensaje: "No posee privilegios de administrador, no puede instalar dispositivos"	Debe tener privilegios de administrador para poder instalar controladores. Asegúrese de que los posee.
El controlador no se instala	<ul style="list-style-type: none"> Los controladores disponibles en el CD sólo son compatibles con sistemas operativos Windows XP Professional Edition y Windows Vista Business Edition 32. Asegúrese de que el equipo funciona con uno de esos sistemas operativos. Consulte Tabla de compatibilidad con sistemas operativos (véase <i>Objeto</i>, p. 9). <p>Si esto no resuelve el problema:</p> <ul style="list-style-type: none"> Compruebe/modifique las opciones de firma del controlador en el sistema <ol style="list-style-type: none"> En el menú Inicio, vaya a: Inicio → Configuración → Panel de control Haga doble clic en Sistema Seleccione la ficha "Hardware" Haga clic en el botón Firma del controlador Seleccione Advertir-visualizar Haga clic en Aceptar. Haga clic en Aceptar para cerrar la ventana del sistema. <p>La anterior validación no funciona en Windows Vista Business Edition 32 (todos los controladores están ya firmados).</p>

Problema	Solución
<p>Cuando el dispositivo USB está conectado, aparece el asistente para nuevo hardware encontrado.</p>	<p>El dispositivo no se puede instalar o actualizar:</p> <ol style="list-style-type: none"> 1. Haga clic en Cancelar del Asistente para nuevo hardware encontrado. 2. Extraiga el dispositivo siguiendo los pasos indicados: <ol style="list-style-type: none"> a. En el menú Inicio, vaya a: Inicio → Configuración → Panel de control b. Haga doble clic en Sistema c. Seleccione la ficha Hardware. d. Haga clic en el botón Administrador de dispositivos. e. Localice el dispositivo con el signo de interrogación amarillo. f. Haga clic con el botón derecho en dicho dispositivo y elija Desinstalar. g. Haga clic en Aceptar en el cuadro de diálogo Confirmar extracción del dispositivo. h. Desconecte el dispositivo. 3. Ahora instale el controlador solicitado que se encuentra en el CD-ROM suministrado, siguiendo el Procedimiento de instalación de los controladores (véase <i>Instalación de controladores</i>, p. 12). 4. Vuelva a conectar el dispositivo.
<p>Al instalar un controlador, aparece un cuadro de diálogo, dando la opción de Reparar/ Actualizar o Extraer el dispositivo.</p>	<p>Seleccione Reparar/Actualizar y vaya al paso 6 del Procedimiento de instalación en el capítulo de Instalación de los controladores (véase <i>Instalación de controladores</i>, p. 12).</p>

Resolución de problemas en la configuración.

Introducción

Esta tabla de resolución de problemas sirve de ayuda para solucionar problemas que puedan surgir durante la configuración del controlador del dispositivo.

Problemas y soluciones

Identifique el problema en la columna de la izquierda y siga las instrucciones correspondientes para solucionarla en la derecha:

Problema	Solución
La ficha del controlador no aparece en el administrador de controladores	Las fichas de controladores corresponden a los controladores que se encuentren actualmente instalados en su equipo. Instale el controlador requerido siguiendo el procedimiento de instalación de controladores (véase <i>Instalación de controladores, p. 12</i>).
El administrador de controladores permanece en el equipo una vez instalados todos los controladores	<ol style="list-style-type: none"> 1. En el menú Inicio, vaya a: Inicio → Configuración → Panel de control → Agregar o quitar programas 2. Hacer clic en el botón Quitar correspondiente al controlador.
La ventana de configuración no aparece al concluir la instalación del controlador	<p>Haga doble clic en el acceso directo del administrador de controladores en su escritorio. Si no hay acceso directo:</p> <ol style="list-style-type: none"> 1. Desde el menú inicio, vaya a: Inicio → Configuración → Panel de control. 2. Haga doble clic en Driver Manager. 3. Seleccione la ficha que corresponda al controlador que desea configurar.

Apéndices

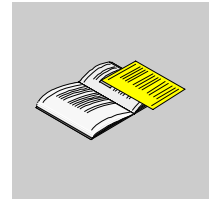

Presentación

Descripción general

En esta sección se describe cómo concluir la instalación y configurar los controladores de hardware que ya no fabrica Schneider Electric.

Contenido

Este anexo contiene los siguientes capítulos:

Capítulo	Nombre del capítulo	Página
A	Controlador Ethway	93
B	Controlador FIP de la tarjeta TSX FPP 20	99
C	Controlador FIP de la tarjeta TSX FPC 10 ISA	103
D	Controlador ISAWAY para procesadores Atrium TPCX 57	115
E	Controlador Uni-Telway de la tarjeta TSX SCP 114	131

Controlador Ethway

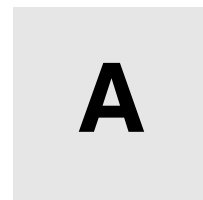

Presentación

Objetivo de este capítulo

En este capítulo se describe cómo instalar y configurar el controlador Ethway. Este controlador se utiliza para la comunicación a través de Ethernet por medio de un protocolo X-Way.

Contenido:

Este capítulo contiene los siguiente apartados:

Apartado	Página
Cómo instalar el controlador	94
Herramienta de configuración del controlador	96

Cómo instalar el controlador

Presentación

El protocolo ETHWAY se instala desde el CD-ROM del controlador, pero no permite seguir el procedimiento estándar de instalación de controladores.

Cómo instalar el controlador

El controlador ETHWAY se instala mediante el siguiente procedimiento:

Paso	Acción
1	Introducir el CD-ROM.
2	Vaya al Panel de control en Windows.
3	Haga doble clic en el icono Conexiones de red y acceso remoto .
4	<p>Seleccione el icono Conexión local y haga clic con el botón derecho del ratón para seleccionar el comando Propiedades.</p> <p>Resultado: Aparece la siguiente ventana:</p> 
5	Haga clic en el botón Instalar .

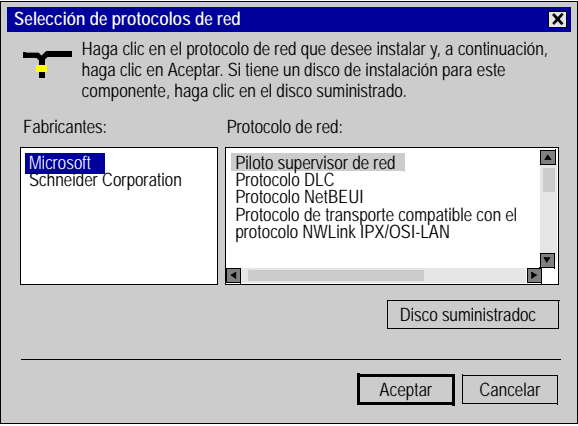
Paso	Acción
6	<p>En la ventana Seleccionar tipo de componente de red, seleccione el tipo Protocolo y haga clic en Agregar. Resultado: Aparece la siguiente ventana:</p> 
7	Haga clic en Utilizar disco .
8	Seleccione la ruta de acceso de los archivos que se van a instalar desde el CD-ROM mediante el botón Examinar .
9	Haga clic en Aceptar .
10	En esta ventana, seleccione el protocolo ETHWAY y haga clic en Aceptar .
11	Seleccione el protocolo ETHWAY y haga clic en Propiedades .
12	En la pantalla de configuración (véase <i>Herramienta de configuración del controlador</i> , p. 96), configure el protocolo y haga clic en Aceptar .
13	Finalice la instalación haciendo clic en Aceptar .

Herramienta de configuración del controlador

Presentación

La herramienta de configuración se utiliza para configurar la tarjeta Ethernet para que se comunique de acuerdo con el protocolo ETHWAY.

Cómo acceder a la herramienta de configuración

Para acceder a la herramienta de configuración de ETHWAY, siga estos pasos:

Paso	Acción
1	Vaya al Panel de control en Windows.
2	Haga doble clic en el icono Conexiones de red y acceso remoto .
3	<p>Seleccione el icono Conexión local y haga clic con el botón derecho del ratón para seleccionar el comando Propiedades.</p> <p>Resultado: Aparece la siguiente ventana:</p> 
4	<p>Seleccione el protocolo ETHWAY y haga clic en Propiedades.</p> <p>Resultado: Aparece la pantalla de configuración de ETHWAY.</p>

Ilustración

La pantalla de configuración de la tarjeta tiene este aspecto:

The screenshot shows the 'ETHWAY Protocol Properties' dialog box. It contains several sections and fields:

- Adapter Name:** A text field containing 'el3c5891', indicated by callout 1.
- Export Name:** A text field containing 'ETHWAY01', indicated by callout 2.
- Network:** A spin box containing '0', indicated by callout 3.
- Station:** A spin box containing '63', indicated by callout 3. The 'Network' and 'Station' fields are circled together.
- TE MAC Address:** A checkbox that is unchecked, indicated by callout 4.
- Acknowledgement (ms):** A section containing:
 - Retry Period:** A spin box containing '800', indicated by callout 5.
 - Filter Period:** A spin box containing '3000', indicated by callout 5.
- Buffers:** A section containing:
 - Send:** A spin box containing '50', indicated by callout 6.
 - Receive:** A spin box containing '20', indicated by callout 6.
 - Size:** Radio buttons for '128', '256', '512', and '1024'. The '1024' option is selected.
- Default:** A button located at the bottom right of the main configuration area.
- OK:** A button at the bottom center.
- Cancel:** A button at the bottom right.

Descripción

En esta tabla se describen los distintos campos que constituyen la pantalla de configuración:

Número	Elemento
1	Este campo se utiliza para seleccionar la tarjeta Ethernet (lo cual resulta útil si hay más de una). Este campo no puede modificarse en Windows XP Professional Edition o Windows Vista Business Edition 32.
2	Este campo se utiliza para seleccionar la instancia del controlador ETHWAY. Este campo no puede modificarse en Windows XP Professional Edition o Windows Vista Business Edition 32.
3	Estas ventanas se utilizan para definir la dirección {Red.Estación} de la tarjeta Ethernet utilizada.
4	Esta casilla se utiliza para sustituir la dirección MAC de la tarjeta Ethernet por la dirección MAC de SCHNEIDER (estación de red 00 80 F4).
5	<p>Esta ventana se utiliza para configurar el reconocimiento de la recepción, mediante la definición de:</p> <ul style="list-style-type: none"> ● El período de retransmisión entre dos tramas si el dispositivo remoto no responde. ● El tiempo de almacenamiento de una trama originada en el dispositivo remoto (útil para redes cargadas). <p>Nota: por lo general, el tiempo de almacenamiento es el tiempo de retransmisión multiplicado por tres.</p>
6	Esta ventana se utiliza para configurar el tamaño del búfer de transmisión y recepción en bytes.

Controlador FIP de la tarjeta TSX FPP 20



B

Presentación

Objetivo de este capítulo

En este capítulo se describe la configuración del controlador que se utiliza para la comunicación con el TSX FPP 20 en la red Fipway\Fipio.

Instalación del controlador

Para información sobre la instalación, consulte el capítulo Instalación de controladores (véase *Instalación de los controladores*, p. 11)

Contenido:

Este capítulo contiene los siguiente apartados:

Apartado	Página
Pantalla de configuración del controlador	100
Finalización de la instalación	101

Pantalla de configuración del controlador

De un vistazo

La herramienta de configuración se utiliza para configurar el controlador para usar la tarjeta TSX FPP 20 en una red Fipway o Fipio.

Para acceder a la herramienta de configuración, vaya en la barra de tareas a: **Inicio** → **Configuración** → **Panel de control** → **Gestor del controlador**.

Seleccione la ficha que corresponda al controlador que desea configurar. A continuación, haga clic en el botón **Configuración**.

Ilustración

La pantalla dedicada al controlador de la tarjeta tiene este aspecto:

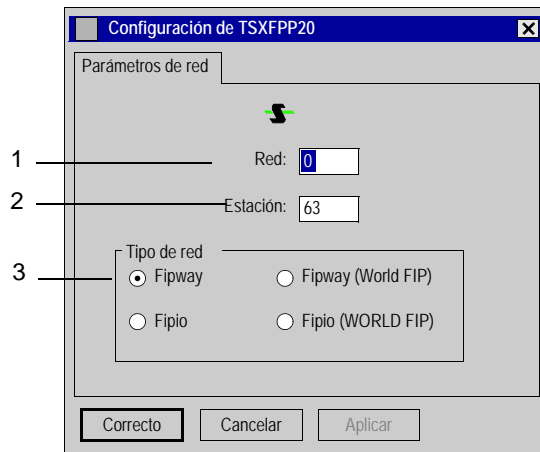

Descripción

En esta tabla se describen los distintos campos que constituyen la pantalla de configuración:

Número	Elemento
1	Este campo se utiliza para establecer la dirección de red (entre 0 y 127).
2	Este campo se utiliza para establecer la dirección de la estación (entre 0 y 63).
3	Esta ventana se utiliza para seleccionar el tipo de conexión Fipway o Fipio.

En esta tabla se describe la herramienta de configuración utilizada para configurar el controlador para usar la tarjeta TSX FPP OZD 200

Número	Elemento
1	Este campo se utiliza para establecer la dirección de red entre 0 y 127.
2	Este campo se utiliza para establecer la dirección de estación entre 0 y 32.

Finalización de la instalación

Presentación Una vez instalado y configurado el controlador, el sistema operativo debe reconocer la tarjeta TSX FPP 20 y su controlador.

Nota: no es necesario reiniciar la estación al configurar el sistema.
--

Cómo configurar el sistema operativo

El siguiente procedimiento describe cómo configurar el sistema operativo:

Paso	Acción
1	Instalar y configurar el controlador.
2	Insertar la tarjeta PCMCIA en su ranura. Resultado: El sistema detecta automáticamente la tarjeta y carga el controlador de la tarjeta.

Controlador FIP de la tarjeta TSX FPC 10 ISA



Presentación

Objetivo de este capítulo

En este capítulo se describe cómo finalizar la instalación y cómo configurar el controlador que se utiliza para la comunicación con la tarjeta TSX FPC 10 ISA en la red Fipway\Fipio.

Este capítulo contiene la siguiente información:

- Finalización de la instalación.
- Configuración del controlador.

Instalación del controlador

Para obtener información sobre la instalación, consulte el capítulo *Instalación de controladores* (véase *Instalación de los controladores*, p. 11)

Contenido:

Este capítulo contiene los siguiente apartados:

Apartado	Página
Finalización de la instalación de la tarjeta TSX FPC 10	104
Cómo seleccionar el tipo de hardware	105
Cómo configurar los parámetros de hardware	108
Cómo ajustar los parámetros de la tarjeta ISA TSX FPC 10	111
Pantalla de configuración del controlador	113

Finalización de la instalación de la tarjeta TSX FPC 10

De un vistazo

Una vez instalado y configurado el controlador, el sistema operativo no reconoce automáticamente la tarjeta ISA TSX FPC 10 y su controlador.

Principios de la instalación

Ya que el sistema operativo no reconoce automáticamente esta tarjeta, deben seguirse estos pasos:

Paso	Acción
1	Seleccionar el tipo de hardware: Consulte <i>Cómo seleccionar el tipo de hardware</i> , p. 105.
2	Configurar los parámetros del sistema operativo para que reconozca la tarjeta: Consulte <i>Cómo configurar los parámetros de hardware</i> , p. 108,
3	Desconectar el PC.
4	Ajustar los parámetros de la tarjeta (consulte <i>Cómo ajustar los parámetros de la tarjeta ISA TSX FPC 10</i> , p. 111): <ul style="list-style-type: none">● la dirección de E/S estándar,● la dirección de interrupción de IRQ.
5	Conectar la tarjeta al bus ISA.
6	Volver a encender el equipo. Resultado: el controlador está operativo.

Cómo seleccionar el tipo de hardware

Procedimiento

Después de instalar y configurar el controlador, realice el siguiente procedimiento para seleccionar el tipo de hardware:

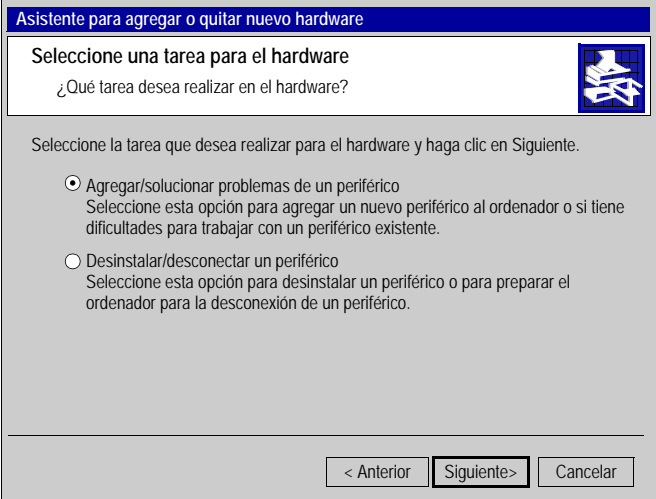
Paso	Acción
1	<p>En la ventana Administrador de controladores, seleccione la ficha Controlador FPC 10; a continuación, haga clic en Asistente para hardware, después, en Siguiente.</p> <p>Resultado: Aparece la siguiente ventana:</p>  <p>Seleccione la tarea que desea realizar para el hardware y haga clic en Siguiente.</p> <ul style="list-style-type: none"> <input checked="" type="radio"/> Agregar/solucionar problemas de un periférico Seleccione esta opción para agregar un nuevo periférico al ordenador o si tiene dificultades para trabajar con un periférico existente. <input type="radio"/> Desinstalar/desconectar un periférico Seleccione esta opción para desinstalar un periférico o para preparar el ordenador para la desconexión de un periférico. <p style="text-align: right;"> <input data-bbox="801 946 900 971" type="button" value=" < Anterior "/> <input data-bbox="911 946 1002 971" type="button" value=" Siguiente > "/> <input data-bbox="1016 946 1108 971" type="button" value=" Cancelar "/> </p>

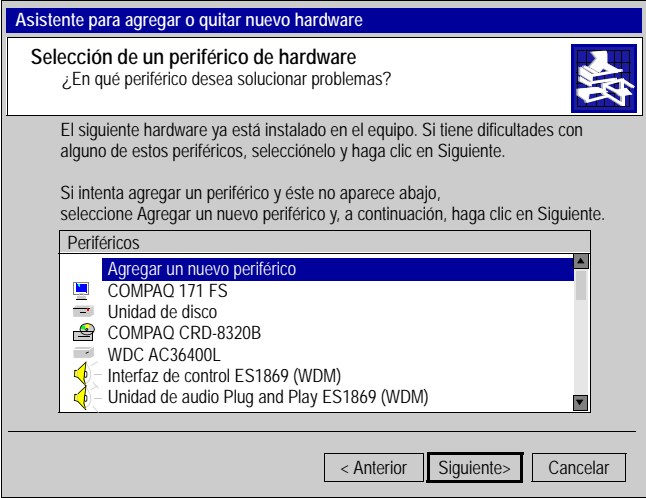
Paso	Acción
2	<p>Seleccione la opción Agregar/solucionar problemas de un periférico y, a continuación, haga clic en Siguiente.</p> <p>Resultado: Aparece la siguiente ventana:</p> 
3	<p>Seleccione la opción Agregar un nuevo periférico y, a continuación, haga clic en Siguiente.</p>
4	<p>Responda No a la pregunta ¿Desea que Windows busque nuevo hardware?</p>

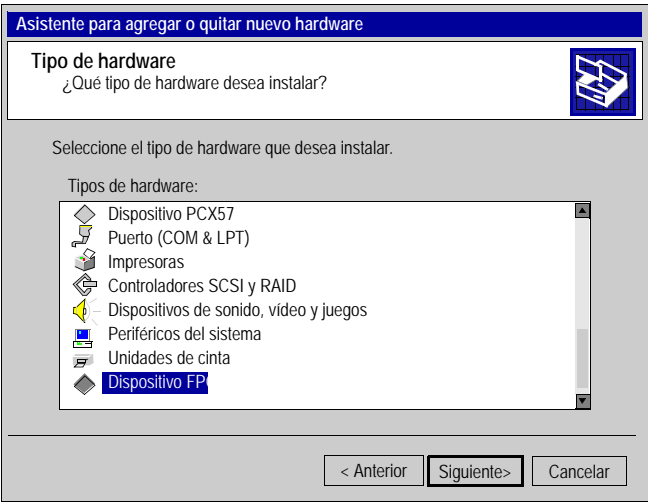
Paso	Acción
5	<p>Haga clic en Siguiente.</p> <p>Resultado: Aparece la siguiente ventana:</p> 
6	<p>Seleccione Dispositivo FPC 10 en la lista y haga clic en Siguiente.</p>
7	<p>Seleccione Dispositivo FPC 10 WDM en la lista y haga clic en Siguiente.</p> <p>Result: Aparece una ventana de información.</p>
8	<p>Una ventana informa al usuario de que debe introducir los parámetros de hardware de la tarjeta. Haga clic en Aceptar y vaya al siguiente procedimiento: <i>Cómo configurar los parámetros de hardware</i> (véase <i>Cómo configurar los parámetros de hardware</i>, p. 108).</p>

Cómo configurar los parámetros de hardware

Procedimiento

Después de seleccionar el tipo de hardware, realice el siguiente procedimiento para configurar los parámetros:

Paso	Acción
1	Hacer clic en el botón Recursos .
2	Hacer clic en Configuración manual . Resultado: Aparece la siguiente ventana: 
3	Seleccionar Intervalo de Entrada/Salida en la lista.
4	Asegúrese de que la casilla Usar configuración automática no esté activada.

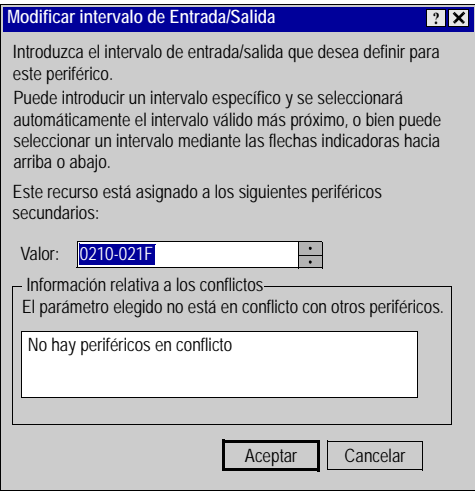
Paso	Acción
5	<p>Hacer clic en Cambiar configuración.</p> <p>Resultado: Aparece la siguiente ventana:</p> 
6	<p>En la lista Valor, seleccionar el intervalo de direcciones que no entren en conflicto.</p> <p>Nota: anote los valores, ya que deben codificarse en la tarjeta ISA.</p>
7	<p>Confirmar mediante Aceptar.</p> <p>Resultado: Aparece una ventana de confirmación.</p>
8	<p>Hacer clic en Sí para confirmar.</p>
9	<p>Seguir los pasos del 3 al 8 con Solicitud de interrupción seleccionado en la lista.</p>

Paso	Acción
10	<p>Hacer clic en Aceptar para aceptar la configuración. Resultado: Aparece la siguiente ventana:</p> 
11	Hacer clic en Finalizar para confirmar la configuración de hardware.

Cómo ajustar los parámetros de la tarjeta ISA TSX FPC 10

De un vistazo Antes de instalar la tarjeta TSX FPC 10, debe ajustar los parámetros siguientes:

- la dirección de E/S estándar,
- la dirección de interrupción de IRQ.

Ilustración Esta tarjeta consta de los elementos siguientes:

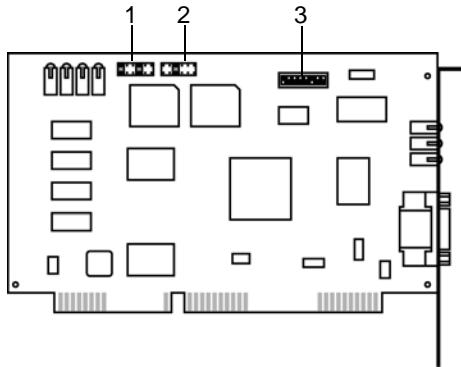

Números y elementos

La tabla siguiente describe los diferentes parámetros que se ajustarán:

Número	Elemento
1	Los puentes (SW1) se utilizan para seleccionar el canal DMA (Direct Memory Access, acceso a memoria directa) (ningún objeto).
2	El puente (SW2) se utiliza para seleccionar el nivel de IRQ (solicitud de interrupción).
3	Los microinterruptores (SW3) se utilizan para seleccionar la dirección estándar de la tarjeta en el espacio de E/S.

Procedimiento Ajuste los parámetros de la siguiente manera:

Paso	Acción
1	Establecer el puente de interrupción de IRQ de modo que coincida con la dirección que proporcionan los sistemas operativos Vista/XP (véase <i>Cómo configurar los parámetros de hardware, p. 108</i>).
2	Codificar la dirección estándar de E/S que proporciona el sistema operativo Vista/XP (véase <i>Cómo configurar los parámetros de hardware, p. 108</i>) con los microinterruptores.

Ejemplo de selección de IRQ

La dirección de interrupción que proporciona el sistema es 10:

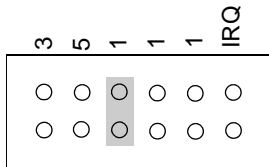

Nota: el puente no debe establecerse en la posición IRQ.

Ejemplo de selección de dirección estándar

La dirección estándar que proporciona el sistema es igual a 210 en formato hexadecimal:

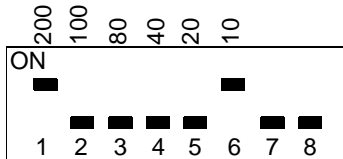

Pantalla de configuración del controlador

Presentación

La herramienta de configuración se utiliza para configurar el controlador en modalidad Fipway o Fipio para usar una tarjeta ISA TSX FPC 10 en una red Fipway/ Fipio.

Para acceder a la herramienta de configuración, en la barra de tareas vaya a: **Inicio** → **Configuración** → **Panel de control** → **Administrador de controladores**.

Seleccione la ficha correspondiente al controlador que desea configurar y, a continuación, haga clic en **Propiedades de [FIP01][FIP02]**.

Ilustración

La pantalla dedicada al controlador de la tarjeta tiene este aspecto:

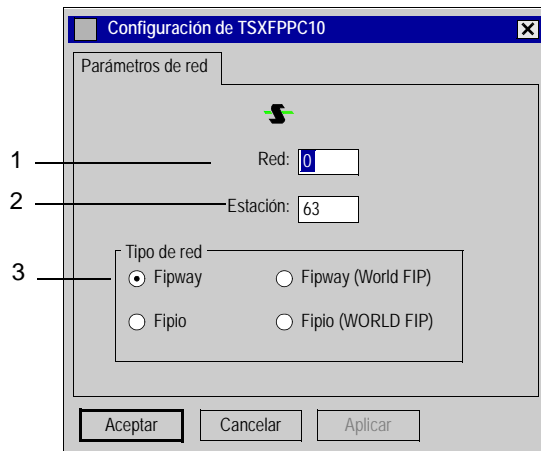

Descripción

En esta tabla se describen los distintos campos que constituyen la pantalla de configuración:

Número	Elemento
1	Este campo se utiliza para establecer la dirección de red.
2	Este campo se utiliza para establecer la dirección de la estación.
3	Esta ventana se utiliza para seleccionar el tipo de conexión Fipway o Fipio.

Controlador ISAWAY para procesadores Atrium TPCX 57



D

Presentación

Objetivo de este capítulo

En este capítulo se describe la instalación y configuración del controlador del procesador TPCX 57.

Este capítulo contiene la siguiente información:

- Finalización de la instalación
- Configuración del controlador.

Instalación del controlador

Para obtener información sobre la instalación, consulte el capítulo *Instalación de controladores* (véase *Instalación de los controladores*, p. 11)

Contenido:

Este capítulo contiene los siguiente apartados:

Apartado	Página
Finalización de la instalación	116
Cómo seleccionar el tipo de hardware	117
Cómo configurar los parámetros de hardware	120
cómo ajustar los parámetros de la tarjeta ISA TPCX 57	123
Configuración del controlador ISAWAY	125

Finalización de la instalación

De un vistazo

Una vez se ha efectuado la Instalación del controlador (véase *Instalación de controladores*, p. 12) y su configuración, el sistema operativo no reconoce automáticamente la tarjeta TPCX 57 y su controlador.

Principios de instalación

Ya que el sistema operativo no reconoce automáticamente esta tarjeta, deben seguirse estos pasos:

Paso	Acción
1	Seleccionar el tipo de hardware: Consulte <i>Cómo seleccionar el tipo de hardware</i> , p. 117.
2	Configurar los parámetros del sistema operativo para que reconozca la tarjeta: Consulte <i>Cómo configurar los parámetros de hardware</i> , p. 120,
3	Desconectar el PC.
4	Ajustar los parámetros de la tarjeta: Consulte <i>cómo ajustar los parámetros de la tarjeta ISA TPCX 57</i> , p. 123. <ul style="list-style-type: none">● la dirección de E/S estándar,● la dirección de interrupción de IRQ.
5	Conectar la tarjeta al bus ISA.
6	Volver a encender el equipo. Resultado: El controlador y la tarjeta TPCX 57 están operativos.

Cómo seleccionar el tipo de hardware

Procedimiento Después de instalar y configurar el controlador, realice el siguiente procedimiento para seleccionar el tipo de hardware:

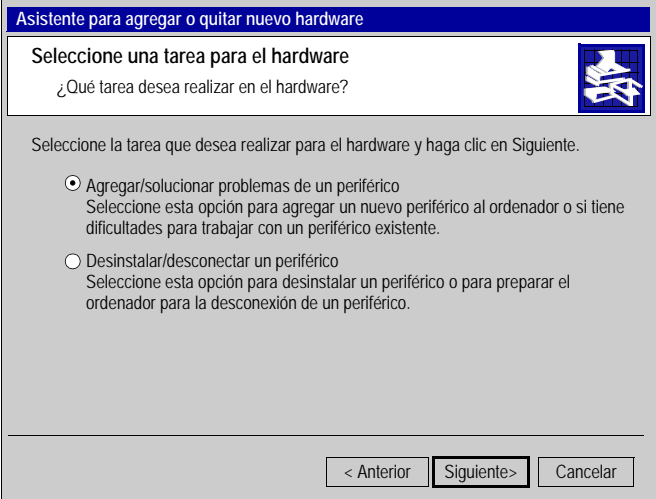
Paso	Acción
1	<p>En la ventana Administrador de controladores, seleccione la ficha PCX 57; a continuación, haga clic en Asistente para hardware y, después, en Siguiente.</p> <p>Resultado: Aparece la siguiente ventana:</p>  <p>Seleccione la tarea que desea realizar para el hardware y haga clic en Siguiente.</p> <ul style="list-style-type: none"> <input checked="" type="radio"/> Agregar/solucionar problemas de un periférico Seleccione esta opción para agregar un nuevo periférico al ordenador o si tiene dificultades para trabajar con un periférico existente. <input type="radio"/> Desinstalar/desconectar un periférico Seleccione esta opción para desinstalar un periférico o para preparar el ordenador para la desconexión de un periférico. <p style="text-align: right;"> <input data-bbox="801 946 900 971" type="button" value=" < Anterior "/> <input data-bbox="911 946 1002 971" type="button" value=" Siguiente > "/> <input data-bbox="1016 946 1108 971" type="button" value=" Cancelar "/> </p>

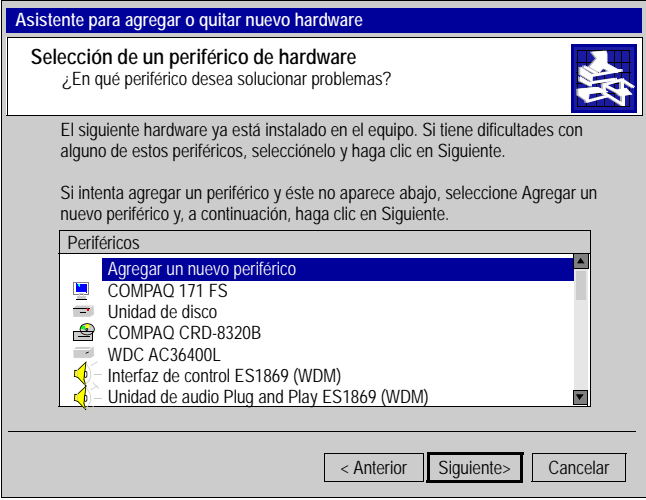
Paso	Acción
2	<p>Seleccione la opción Agregar/solucionar problemas de un periférico y, a continuación, haga clic en Siguiente.</p> <p>Resultado: Aparece la siguiente ventana:</p>  <p>El siguiente hardware ya está instalado en el equipo. Si tiene dificultades con alguno de estos periféricos, selecciónelo y haga clic en Siguiente.</p> <p>Si intenta agregar un periférico y éste no aparece abajo, seleccione Agregar un nuevo periférico y, a continuación, haga clic en Siguiente.</p> <p>Periféricos</p> <ul style="list-style-type: none">Agregar un nuevo periféricoCOMPAQ 171 FSUnidad de discoCOMPAQ CRD-8320BWDC AC36400LInterfaz de control ES1869 (WDM)Unidad de audio Plug and Play ES1869 (WDM) <p>< Anterior Siguiente> Cancelar</p>
3	Seleccione la opción Agregar un nuevo periférico . A continuación, haga clic en Siguiente .
4	Responda No a la pregunta ¿Desea que Windows busque nuevo hardware?

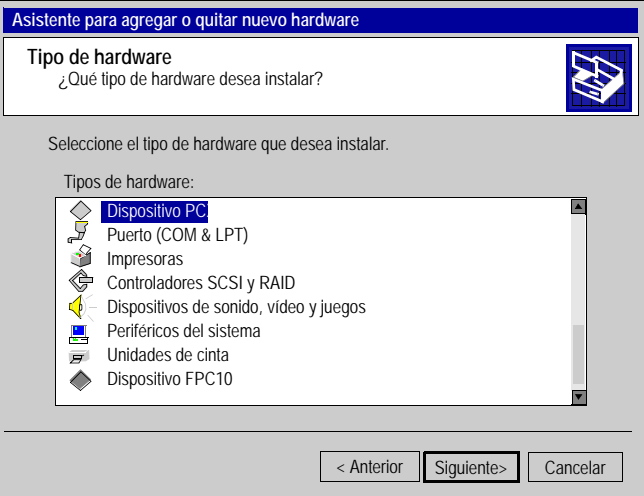
Paso	Acción
5	<p>Haga clic en Siguiente.</p> <p>Resultado: Aparece la siguiente ventana:</p> 
6	<p>Seleccione Dispositivo PCX 57 en la lista y haga clic en Siguiente.</p>
7	<p>Seleccione Dispositivo PCX 57 WDM en la lista y haga clic en Siguiente.</p>
8	<p>Vaya al siguiente procedimiento: <i>Cómo configurar los parámetros de hardware</i> (véase <i>Cómo configurar los parámetros de hardware</i>, p. 120).</p>

Cómo configurar los parámetros de hardware

Procedimiento

Después de seleccionar el tipo de hardware, realice el siguiente procedimiento para configurar los parámetros.

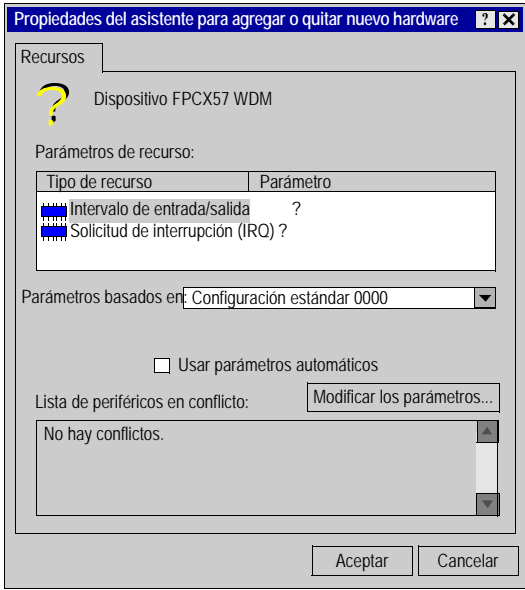
Paso	Acción
1	Haga clic en el botón Recursos .
2	Haga clic en Configuración manual . Resultado: Aparece la siguiente ventana: 
3	Seleccione Intervalo de entrada/salida en la lista.
4	Asegúrese de que la casilla Usar configuración automática no está activada.

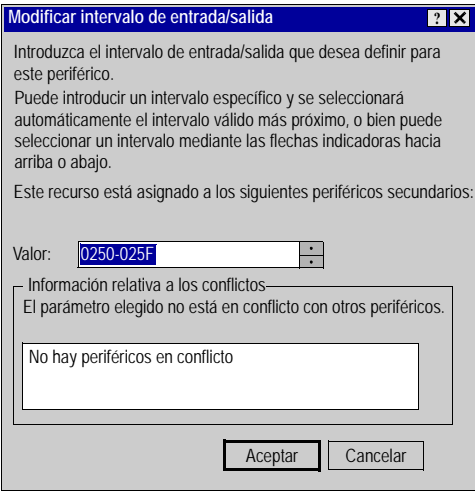
Paso	Acción
5	<p>Haga clic en Modificar parámetros...</p> <p>Resultado: Aparece la siguiente ventana:</p> 
6	<p>En la lista Valor, seleccione el intervalo de direcciones sin conflicto.</p> <p>Nota: anote los valores, ya que deben codificarse en la tarjeta ISA.</p>
7	<p>Haga clic en Aceptar para confirmar.</p> <p>Resultado: Aparece una ventana de confirmación.</p>
8	<p>Haga clic en Sí para confirmar.</p>
9	<p>Siga los pasos del 3 al 8 seleccionando Solicitud de interrupción en la lista.</p>

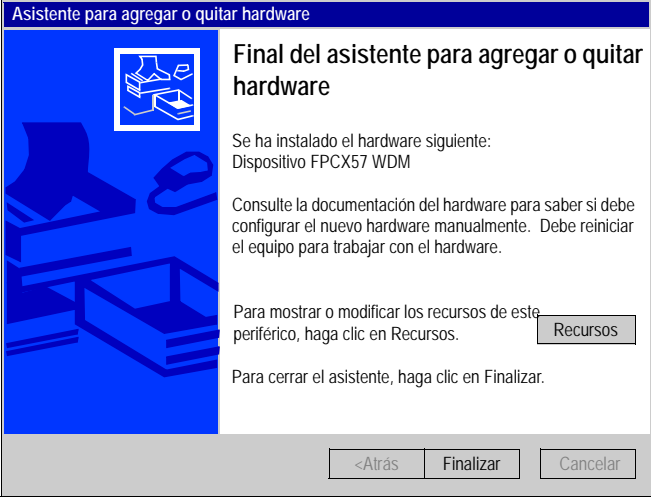
Paso	Acción
10	<p>Haga clic en Aceptar para aceptar la configuración. Resultado: Aparece la siguiente ventana:</p> 
11	Haga clic en Finalizar para confirmar la configuración de hardware.

cómo ajustar los parámetros de la tarjeta ISA TPCX 57

Presentación

Antes de instalar la tarjeta TPCX 57, debe ajustar los parámetros siguientes:

- el número de bastidor y la posición del procesador,
- la dirección de E/S estándar,
- la dirección de interrupt de IRQ.

Ilustración

Esta tarjeta consta de los elementos siguientes:

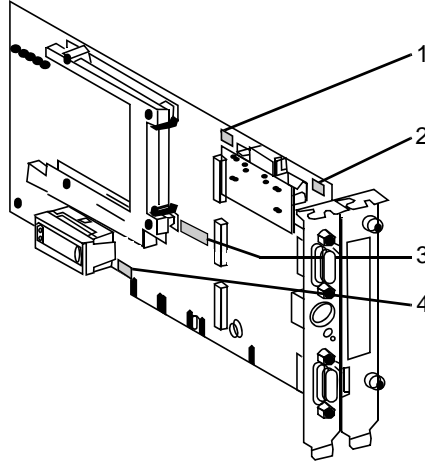

Números y elementos

La tabla siguiente describe los diferentes parámetros de ajuste:

Número	Elemento
1	La posición en el bastidor del procesador puede codificarse mediante los microinterruptores.
2	La dirección del procesador en el bastidor puede codificarse mediante los microinterruptores.
3	La dirección estándar del procesador puede codificarse en el bus ISA mediante los microinterruptores.
4	El nivel de IRQ (Solicitud de interrupción) puede codificarse mediante los microinterruptores.

Procedimiento

Ajuste los parámetros de la siguiente manera:

Paso	Acción
1	Codificar el número en el bastidor que contiene el procesador.
2	Codificar la posición del procesador.
3	Codificar la dirección estándar de E/S que proporciona el sistema operativo con los microinterruptores.
4	Codificar el nivel de interrupt que proporciona el sistema operativo con los microinterruptores.

Ejemplo de selección de dirección estándar

La dirección estándar que proporciona el sistema es igual a 250 en formato hexadecimal:



Ejemplo de selección de IRQ

La dirección de interrupt que proporciona el sistema es 10:

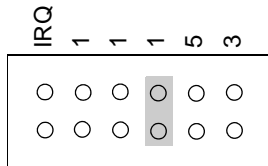

Nota: el puente no debe establecerse en la posición IRQ.

Configuración del controlador ISAWAY

Presentación

La herramienta de configuración se utiliza para configurar el controlador ISAWAY de la tarjeta TPCX 57.

Para acceder a la herramienta de configuración, en la barra de tareas vaya a: **Inicio** → **Configuración** → **Panel de control** → **Administrador de controladores**. Consulte el capítulo Administrador de controladores (véase *Drivers Manager*, p. 77)

Seleccione la ficha **Controlador PCX 57** para que aparezca la ventana siguiente:

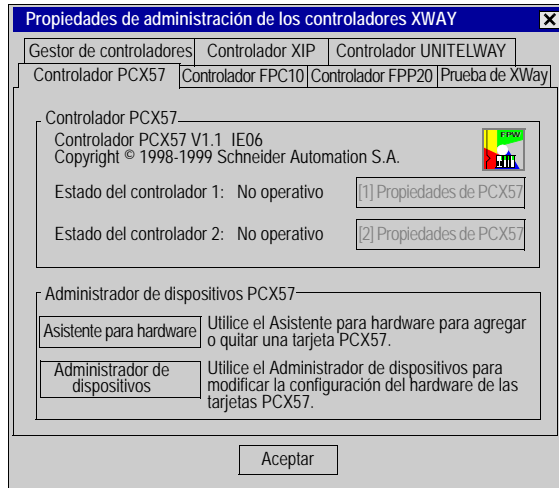

Elementos

El botón **Propiedades** se utiliza para acceder a la pantalla de configuración de los controladores de las tarjetas uno y dos, respectivamente.

El botón **Asistente para hardware** se utiliza para añadir o quitar una tarjeta ISA TPCX 57 mediante el Asistente para agregar o quitar hardware.

Nota: no se pueden conectar más de dos tarjetas.

El botón **Administrador de dispositivos** activa la ventana **Propiedades del sistema** y se utiliza para ver o modificar los parámetros de hardware de la tarjeta.

Configuración de las propiedades

En la ficha **PCX 57** del **Administrador de dispositivos**, pulse el botón **Propiedades de PCX 57** correspondiente a su tarjeta para ver la siguiente ventana:

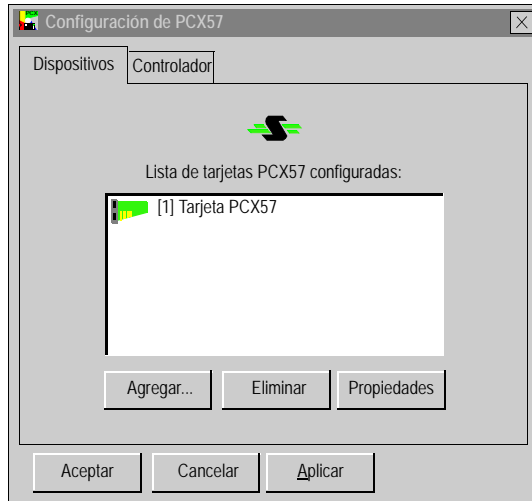

La tabla siguiente describe los distintos comandos de la ficha **Dispositivos**:

Botón	Acción
Agregar...	Permite agregar al equipo una tarjeta de procesador T PCX 57 con parámetros predeterminados (IRQ =10, dirección de base de E/S=H'220', temporizador=500 ms, tamaño de búfer=256 bytes). El número máximo de tarjetas es dos.
Eliminar	Elimina la tarjeta de procesador TPCX 57 seleccionada.
Propiedades	Permite definir las propiedades de una tarjeta de procesador; consulte: <i>Propiedades, p. 128</i> .
Aplicar	Permite aplicar parámetros de configuración; la herramienta guarda los parámetros y, a continuación, reinicia el controlador.
Cancelar	Permite al usuario salir sin reconocer los parámetros modificados.
Aceptar	Permite al usuario salir y reconocer los parámetros modificados.

Haga clic en la ficha **Controlador** de la ventana **Configuración de las propiedades** para ver la siguiente ventana:

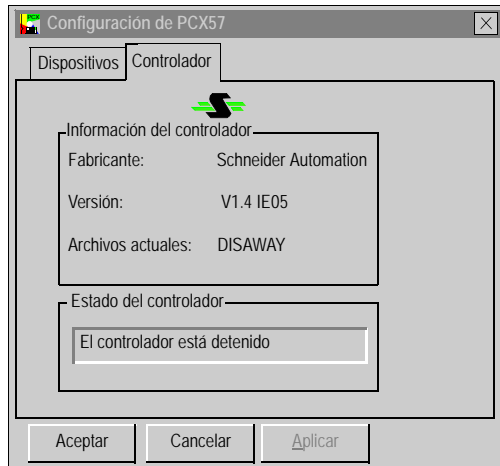

Esta ventana muestra información general sobre el controlador.

Propiedades

Haga clic en la ficha **Propiedades** de la *Configuración de las propiedades*, p. 126 para ver la siguiente ventana:

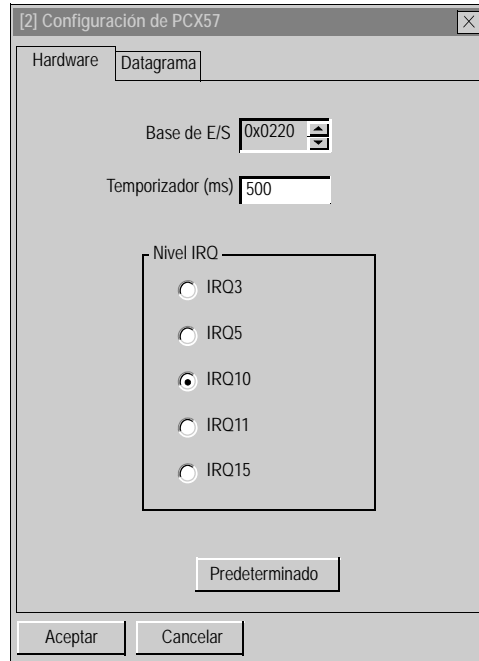

En la tabla que se ofrece a continuación se describen las distintas áreas:

Área	Descripción
Base de E/S	Ésta es la dirección de la tarjeta PCX 57 en formato hexadecimal, que debe coincidir con la dirección configurada en la tarjeta del procesador.
Temporizador (ms)	Representa el periodo de actualización del watchdog, de la que se encarga el controlador.
Nivel IRQ	Utilizada para establecer el nivel IRQ
Predeterminado	Muestra la configuración predeterminada de la tarjeta (IRQ=10, base de E/S=H'220', temporizador=500 ms).
Cancelar	Cancela una modificación y vuelve a la pantalla anterior.
Aceptar	Valida la configuración; los parámetros mostrados se guardan y aparece la pantalla anterior.

Haga clic en la ficha **Datagrama** para que aparezca la ventana siguiente:

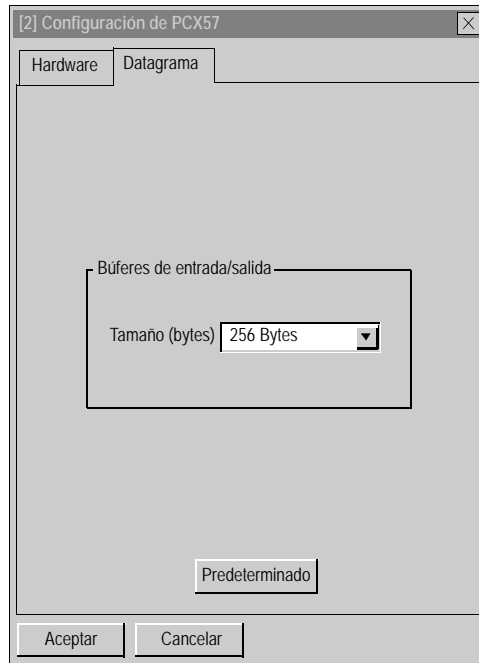

En la tabla que se ofrece a continuación se describen las distintas áreas:

Área	Descripción
Búfer de entrada/salida	Permite configurar el tamaño de los búferes para la interfaz entre la tarjeta PCX 57 y el controlador. El tamaño puede estar comprendido entre 160 bytes y 256 bytes.
Predeterminado	Permite la selección predeterminada de la tarjeta (256 bytes).
Cancelar	Cancela una modificación y vuelve a la pantalla anterior.
Aceptar	Valida la configuración; los parámetros mostrados se guardan y aparece la pantalla anterior.

Controlador Uni-Telway de la tarjeta TSX SCP 114



Presentación

Objetivo de este capítulo

En este capítulo se describe la configuración del controlador Uni-Telway que se comunica en modalidad de esclavo por medio de la tarjeta TSX SCP 114 PCMCIA con un dispositivo remoto.

Instalación del controlador

Para información sobre la instalación, consulte el capítulo Instalación de controladores (véase *Instalación de los controladores*, p. 11)

Contenido:

Este capítulo contiene los siguiente apartados:

Apartado	Página
Pantallas de configuración del controlador	132
Finalización de la instalación	134

Pantallas de configuración del controlador

Presentación

La herramienta de configuración se utiliza para configurar el controlador Uni-Telway de la tarjeta TSX SCP 114.

Para acceder a la herramienta de configuración, vaya en la barra de tareas a: **Inicio** → **Configuración** → **Panel de control** → **Driver Manager**.

Seleccione la ficha que corresponda al controlador que desea configurar en la ventana Driver Manager.

Ilustración

La pantalla dedicada al controlador Uni-Telway tiene este aspecto:



Descripción

En esta tabla se describen los distintos campos que constituyen la pantalla de configuración:

Número	Elemento
1	Esta ventana se utiliza para establecer la dirección estándar del esclavo (Ad0) que utiliza la tarjeta.
2	Este botón se utiliza para reconocer la dirección.
3	Esta ficha se utiliza para acceder a la configuración de los parámetros de transmisión.

Parámetros de conexión

Para acceder a los Parámetros de conexión, seleccione la ficha **Parámetros de conexión**:

The screenshot shows a dialog box titled "Parámetros de la estación" with a sub-tab "Parámetros de conexión". The settings are as follows:

- Velocidad:** 9.600 bits/s (dropdown menu)
- Retardo:** Predeterminado, 10 ms (spin box)
- Contenido de los datos:** 7 bits, 8 bits
- Paridad:** Par, Impar, Sin
- Bits de parada:** 1 bit, 2 bits
- Retardo de RTS/CTS:** 1 X 100 ms (spin box)

Buttons at the bottom: "Cancelar", "Predeterminado", "Aceptar", and "Aplicar".

Descripción

Esta ficha se utiliza para configurar los parámetros vinculados con la transmisión:

Elemento	Descripción
Velocidad	velocidad de transmisión de entre 300 bits/s y 19.200 bits/s.
Retardo	fija el retardo .
Contenido de los datos	especifica el tamaño de los datos intercambiados en la línea.
Paridad	se utiliza para determinar si se añade o no un bit de paridad, y su tipo.
Bits de parada	se utiliza para introducir el número de bits de parada utilizados en la comunicación.
Retardo de RTS/CTS	permite utilizar la señal CTS en caso de comunicación de multiestación.
Botón Predeterminado	se utiliza para restaurar todos los valores predeterminados de estos parámetros.

Finalización de la instalación

Presentación

Una vez instalado y configurado el controlador, el sistema operativo debe reconocer la tarjeta TSX SCP 114 y su controlador.

Nota: no es necesario reiniciar el equipo al configurar el sistema.

Cómo configurar el sistema operativo

El siguiente procedimiento describe cómo configurar el sistema operativo:

Paso	Acción
1	Instalar y configurar el controlador.
2	Insertar la tarjeta PCMCIA en su ranura. Resultado: El sistema detecta automáticamente la tarjeta y carga el controlador de la tarjeta.

Índice

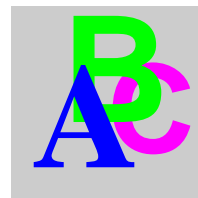

A

Atrium TSX PCI 57 xxx, procesadores, 71

D

direccionar

TPCX57, 123

TSXPCI57, 74

X-Way, 83

E

Ethway, controlador, 93

I

ISAWAY

controladores, 115

M

módem

modbus, controlador, 27

P

PCIWAY

controladores, 71

Procesadores Atrium TPCX 57, 115

T

TSX C USB FIP, tarjeta, 67

TSX FPC 10 ISA, tarjeta, 103

TSX FPP 20, tarjeta, 99

TSX SCP 114, tarjeta, 131

TSXCUSB232, 49

TSXCUSB485, 49

TSXPCX3030, 49

U

Uni-Telway, controlador, 33

USB

controladores, 44

USB, cables

controladores, 49

X

XIP, controlador, 59

