

## ACCESORIOS COMPLEMENTARIOS PARA LAS CUBIERTAS

### INSTALACIÓN ACCESORIOS

#### a) Caballete

1. Tornillo Auto perforador Ref. FTA14014150
2. Tornillo Fijador de Ala Ref. FTA02514125
3. Cubierta Ajoover

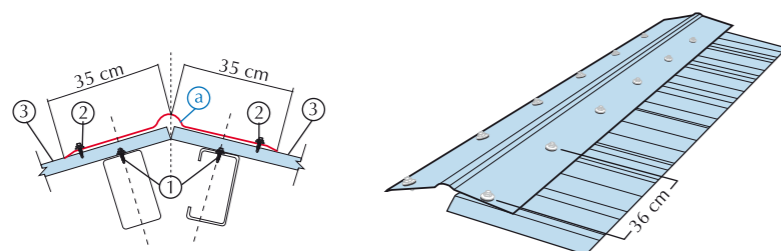

#### b) Terminal Contra Muro

1. Tornillo Auto perforador Ref. FTA14014150
2. Tornillo Fijador de Ala Ref. FTA02514125
3. Cubierta Ajoover
4. Impermeabilizante
5. Regata (Sellar la Junta con Sellante Elástico)
6. Tornillo Autoroscante y Arandela de EPDM

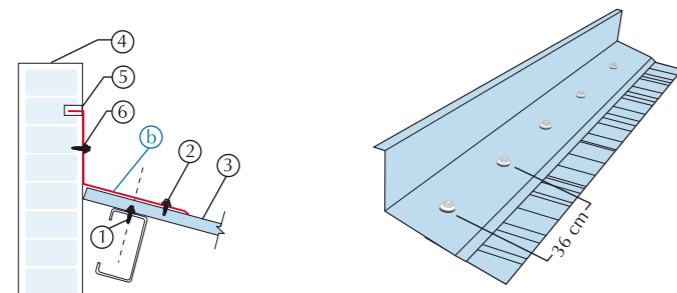

#### c) Remate Inferior para Limatesa

1. Tornillo Auto perforador Ref. FTA14014150
2. Tornillo Fijador de Ala Ref. FTA02514125
3. Cubierta Ajoover

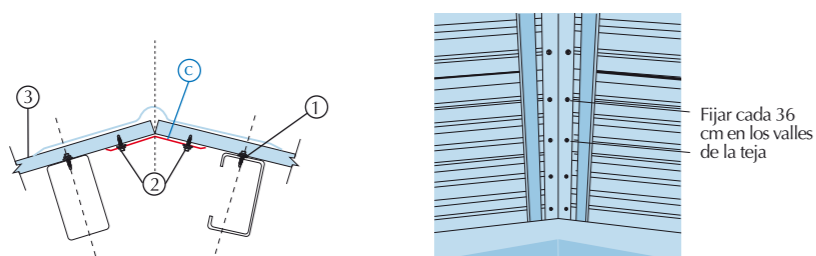

#### d) Remate para Fachada

1. Tornillo Auto perforador Ref. FTA14014150
2. Tornillo Fijador de Ala Ref. FTA02514125
3. Cubierta Ajoover
4. Soporte Metálico Longitudinal

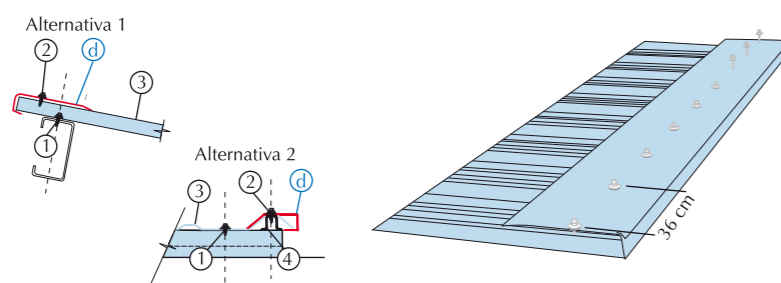

#### e) Limahoya

1. Tornillo Auto perforador Ref. FTA14014150
2. Tornillo Fijador de Ala Ref. FTA02514125 ó F5C5125
3. Tornillo Auto perforante Ref. FTA14014150 bajo las crestas de la teja
4. Apoyo estructural cada 90 cm
5. Cubiertas Ajoover

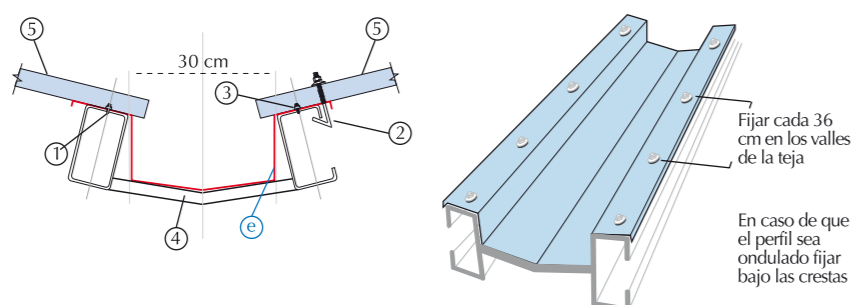

Ajoover

## ACCESORIOS COMPLEMENTARIOS PARA LAS CUBIERTAS

### INSTALACIÓN ACCESORIOS

#### f) Terminal Sobre Muro A360

1. Tornillo Auto perforador Ref. FTA14014150
2. Tornillo Fijador de Ala Ref. FTA02514125
3. Cubierta Ajoover
4. Soporte Metálico Longitudinal
5. Tornillo Autoroscante y Arandela EPDM

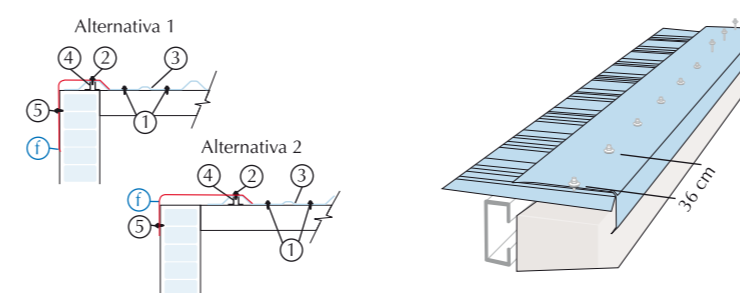

#### g) Remate esquinero de Fachada A360

1. Tornillo Auto perforador Ref. FTA14014150
2. Tornillo Fijador de Ala Ref. FTA02514125
3. Cubierta Ajoover
4. Soporte Metálico Longitudinal

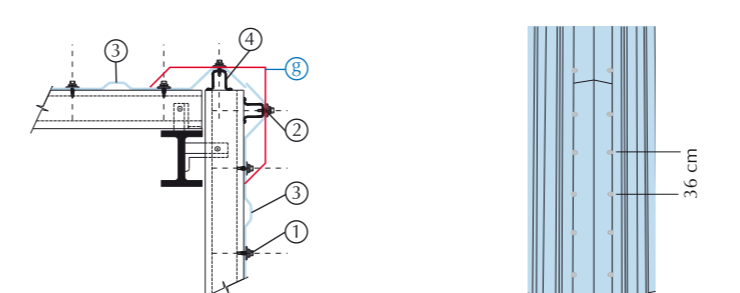

#### h) Limatesa

1. Tornillo Auto perforador Ref. FTA14014150
2. Tornillo Fijador de Ala Ref. FTA02514125
3. Cubierta Ajoover

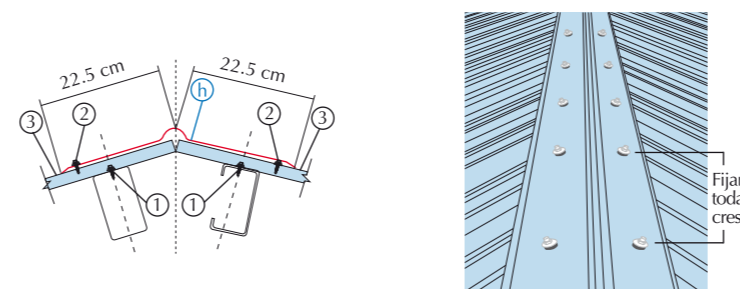

#### Advertencia

Inversiones Cascabel S.A. se reserva el derecho, en cualquier momento y sin previo aviso, de discontinuar productos, cambiar los materiales o sugerencias de diseño, características o especificaciones presentados en este manual, sin responsabilidad alguna de su parte. La información contenida en este manual se expide para uso y aplicación general y no se debe emplear de manera alguna como sustituto de las necesidades y requisitos de cada proyecto individual. Inversiones Cascabel S.A. no se responsabiliza de pérdidas o daños que resulten del uso de la información contenida en este manual.

Cubiertas  
Ajoover

AJOVER S.A. Tel: +57(1) 594 9999 • Fax: +57(1) 276 3723 Bogotá, Colombia  
Línea gratuita: 01 8000 51 8800  
construcción@ajover.com  
www.ajover.com

## MANUAL DE INSTALACIÓN CUBIERTAS

Ajoover

## MANEJO Y ALMACENAMIENTO

La teja debe transportarse según su tamaño, tal como se indica a continuación:

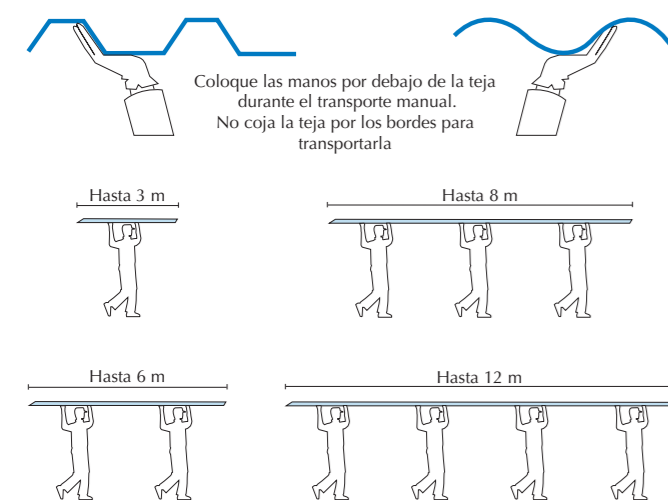

Utilice siempre guantes para su seguridad.

Almacene la teja horizontalmente, preferiblemente bajo techo. Evite su exposición al sol y al agua antes de instalarse. Cuando no sea posible almacenar bajo techo, proteja el arrume cubriéndolo con carpas o material similar.

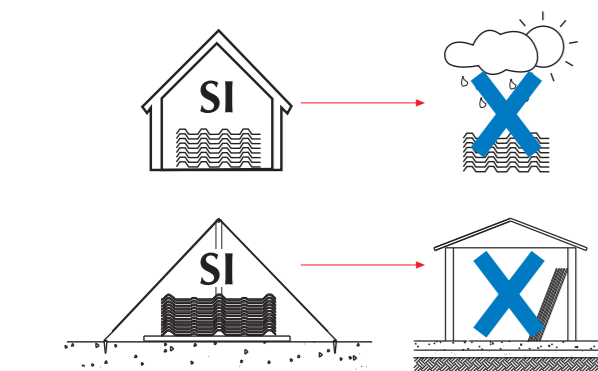

De igual forma evite el contacto de las tejas con sustancias químicas y cualquier trabajo mecánico sobre ellas. Nunca almacene o coloque materiales sobre los arrumes.

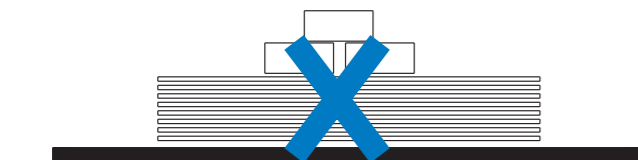

La superficie donde ha de reposar el arrume debe estar protegida de la escorrentía de aguas superficiales. En todo momento debe evitarse el contacto directo con agua, bien sea de aguas lluvias o producto de la condensación. De no seguir estas instrucciones se podría afectar el acabado exterior y/o interior de la teja.

Siga las siguientes instrucciones para el almacenamiento en obra:

1. Coloque la primera teja del arrume sobre la superficie horizontal, previa colocación del material protector (cartón, rollos de espuma plástica, etc).

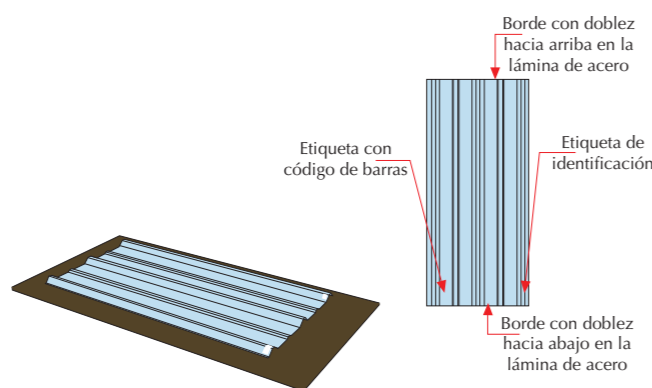

2. Coloque y acueste la siguiente teja 10 cm por fuera de la teja subyacente, sobre el costado donde se encuentran la etiqueta con código de barras y la etiqueta de identificación.

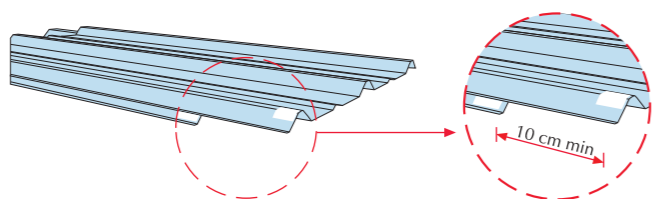

3. Deslice la teja superior sobre la subyacente hasta que queden alineados los costados de ambas tejas donde se encuentran las etiquetas ya mencionadas.

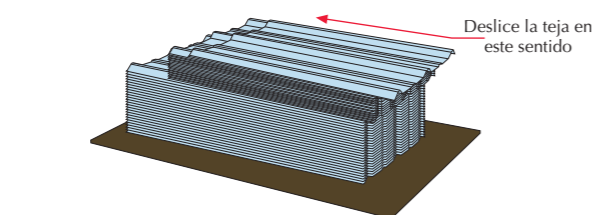

4. Continúe con el arrume aplicando los pasos 2 y 3 y siempre considerando que aquel debe quedar alineado verticalmente en el costado donde se encuentran la etiqueta con código de barras y la etiqueta de identificación de cada teja.

¡No arrume tejas de mayor longitud sobre las de mayor longitud!

## INSTALACIÓN DE LA CUBIERTA

Herramientas mínimas sugeridas:

- Atornillador de torque controlable
- Copas de 5/16"
- Máquinas para cortes en obra
- Taladro y brocas (para fijaciones en espigo y/o perforaciones en policarbonato)
- Extensiones eléctricas
- Cinta métrica
- Tablones de madera para transitar y de apoyo durante la instalación

Elementos de seguridad:

- Arnés o cinturón de seguridad
- Casco protector para la cabeza
- Guantes
- Línea de vida

Verifique el correcto estado de funcionamiento de las herramientas a utilizar y que las instalaciones eléctricas cumplan las normas de seguridad.

Compruebe el buen estado de andamios y escaleras.

Inspeccione el sitio de trabajo y retire todo obstáculo que le pueda causar inseguridad durante la instalación. Identifique filos o protuberancias que atenten contra el acabado superficial de la teja y elimínelos antes de iniciar la instalación.

Verifique la estructura y fundamentalmente, la alineación de las correas o apoyos y la distancia entre ellos; además el ajuste de los tensores de las correas.

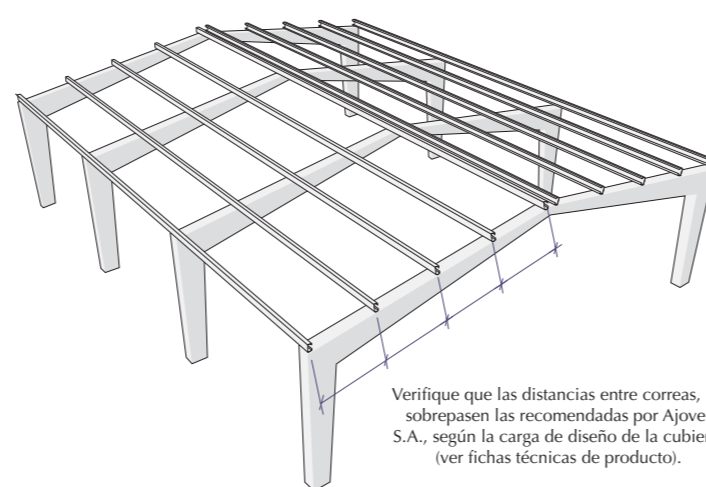

Compruebe que el tipo de correa es el especificado y que las fijaciones son compatibles con ellas.

Defina el sentido de colocación de la teja. En zonas en donde se conozca la dirección predominante del viento, se recomienda que la colocación sea contraria a aquella.

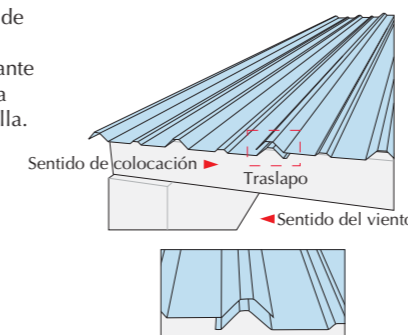

Utilice los tablones para apoyarse y fijar la primera teja, usando la fijación recomendada para cada perfil.

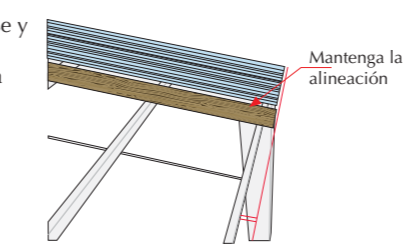

Coloque la teja siguiente de tal forma que siempre traslape lateralmente por encima la teja subyacente y asegúrela con las fijaciones según sea el caso.



Nunca camine directamente sobre la cubierta

De ser necesario coloque los tablones y caminaderos tal como se muestra en la figura, en la medida que vaya avanzando según la secuencia de instalación, para que garantice que su peso y el de sus operarios siempre sea distribuido hacia las correas o apoyos y no a la teja.

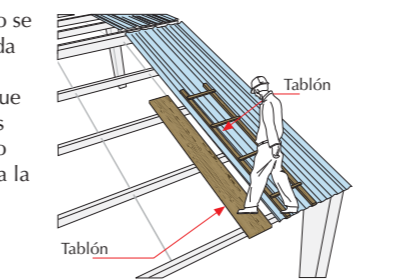

Instale primero las tejas de la parte inferior de la vertiente y continúe hacia la cumbre.

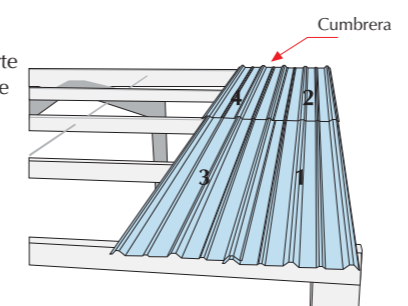

¡Teja colocada, teja que debe asegurarse con todas sus fijaciones!

## CUBIERTA AJOVER TRAPEZOIDAL A360

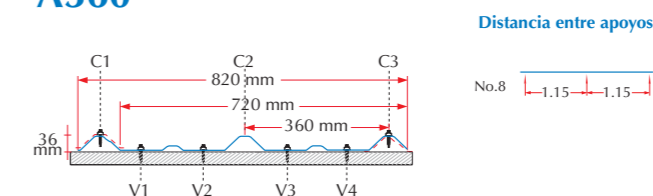

### FIJACIONES

La Cubierta Ajoover Trapezoidal A360, se fija preferiblemente en el valle con Tornillo Autoperforante (FTA 14014150) 14-14 x 1-1/2" y arandela EPDM tipo sombrilla de 25 mm, en los valles V1, V2, V3, V4, y en la cresta con Fijador de Ala y arandela EPDM tipo sombrilla de 25 mm, en los traslapes longitudinales sobre las correas o apoyos, (crestas C1 y C3). En correas intermedias y donde los estudios técnicos no demuestren lo contrario, podrán usarse 3 fijaciones FTA 14014150 alternando la de los valles V2 y V3.

En todo momento, la instalación de la fijación debe garantizar que la teja no sufra abolladuras o deformaciones. Se recomienda seguir los pasos a continuación:

- Cuadre el torque del atornillador.
- Realice las fijaciones en los centros de los valles y en el centro de la parte horizontal de las crestas.

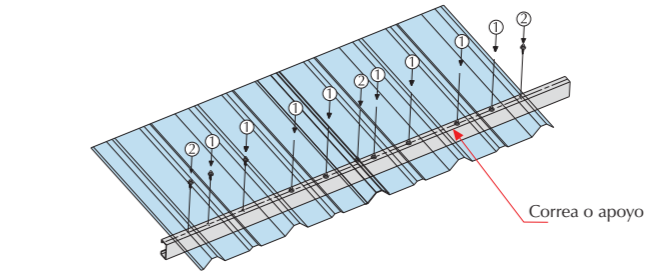
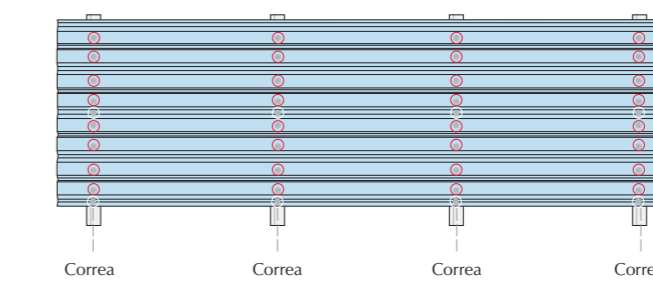
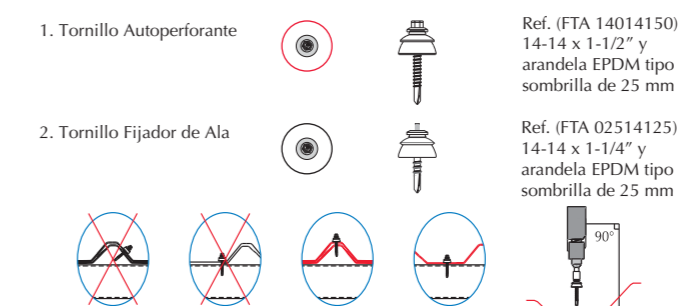

Para el caso de aleros, cumbres y zonas de la cubierta donde se concentran mayores esfuerzos por la acción del viento, se recomienda consultar técnicos especialistas para definir el número de fijaciones requeridas

Para techos curvos consulte la ficha técnica de la cubierta ondulada termoacustica.

## CUBIERTA AJOVER ONDULADA

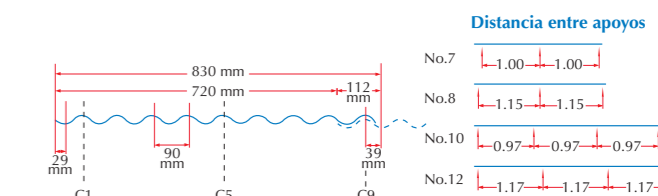

### FIJACIONES

La Cubierta Ajoover Ondulada se fija preferiblemente en la cresta. Se recomienda el uso del Tornillo Espigo Ref. F5C5125, en las crestas C1, C5 y C9.

En todo momento, la instalación de la fijación debe garantizar que la teja no sufra abolladuras o deformaciones. Se recomienda seguir los siguientes pasos:

- Apoye la cresta de la teja, donde instalará la fijación, sobre una superficie que le asegure que no sufrirá deformación durante el pretaladrado.
- Pretaladre la cresta de la teja con una broca para acero de 1/4".
- Figure el espigo a la medida que le pida la correa y la cresta de la teja.
- Ajuste la tuerca exterior con una llave de 7/16" hasta que se asegure un cierre hermético entre la teja y el empaque de la arandela.

