

MANUAL DE INSTALACION DEL CONECTOR T1 al T5 GEMELO

NOTA



Lea las instrucciones cuidadosamente y observe el equipo para familiarizarse con el antes de intentar instalarlo, operarlo o dar mantenimiento.

INTRODUCCION

Este manual contiene las instrucciones adecuadas para la instalación de los conectores gemelos para interruptores Tmax. Los propios ingenieros de compras, de instalación y los supervisores de operación deberán familiarizarse con este manual y conocer las características y apariencia de cada parte del conector para ser instalado en el tablero.

PRECAUCIONES DE SEGURIDAD

PELIGRO. Riesgo de lesión física o daño al equipo.

- Solo personal calificado familiarizado con la construcción y operación de tableros podrá realizar el trabajo descrito en este conjunto de instrucciones. Cada trabajo deberá ser realizado, solamente después de haber leído en su totalidad dicho conjunto de instrucciones.
- La operación satisfactoria de los tableros y conectores depende del manejo, instalación, operación y mantenimiento adecuados. El descuido de los requerimientos fundamentales de instalación y mantenimiento pueden conducir a una lesión personal, así como también a daños al equipo eléctrico u otra propiedad.
- Las tensiones peligrosas en el equipo eléctrico pueden provocar una lesión severa o la muerte. Resulta extremadamente peligroso energizar un tablero por primera vez, después de la instalación inicial o el mantenimiento.

DIMENSIONES DE ESPACIOS REQUERIDOS Y TORNILLERIA

Tabla 1		
Tomillos	ES 1250 - 2000	ES 3200
1	1/4" x 1"	1/4" x 1 1/2"
2	1/4" x 3/4"	1/4" x 1 1/4"
3	1/4" x 1/2"	1/4" x 1/2"
4	1/4" x 1/2"	1/4" x 1/2"
5	3/16" x 1/2"	3/16" x 1/2"

TABLA 1: Usar esta tabla para seleccionar las dimensiones de los tornillos mostrados en las imágenes de los pasos de montaje. Para Tornillo de 1/4" 8 N.m., para tornillo de 3/16" 10 N.m.



Tabla 2		
Conector	Espacio Requerido (X)	Solera de Cobre
T1	100 mm	1/2" x 1/4"
T2	100 mm	1/2" x 1/4"
T3	150 mm	3/4" x 1/4"
T4	150 mm	1" x 1/4"
T5	200 mm	1 1/4" x 3/8"

TABLA 2: El espacio requerido para el montaje dependerá del tipo de conector utilizado. La dimensión del espacio requerido para cada tipo de conector corresponderá a las dimensiones mostradas en esta Tabla.

INSTRUCCIONES DE MONTAJE

A

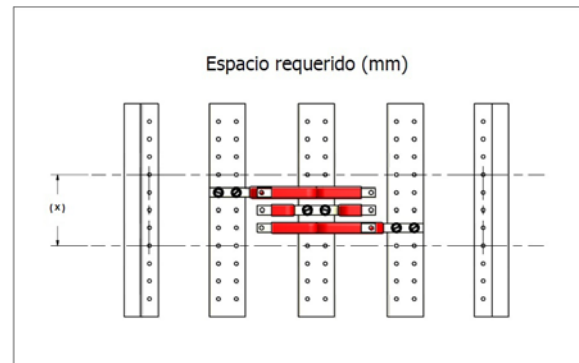
Instalación de Conectores

Fijar los conectores de las tres fases según se indica en la tabla 1

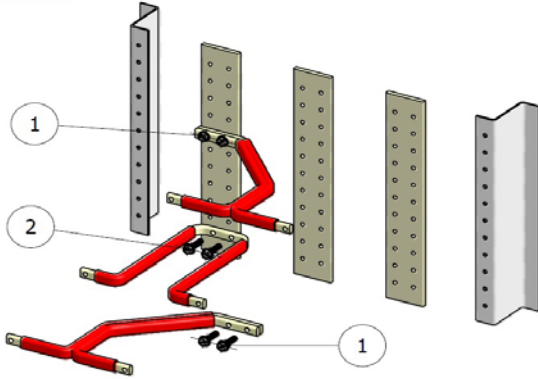

B

Posición correcta ensamble conectores

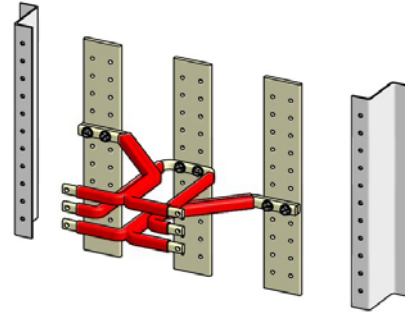

C

Ensamblar el interruptor en la platina y colocar tornillos de fijación de conectores

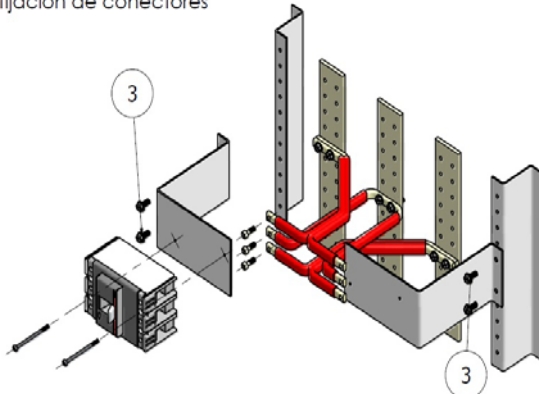

D

Insertar los tornillos de fijación a conectores y sujetar firmemente.

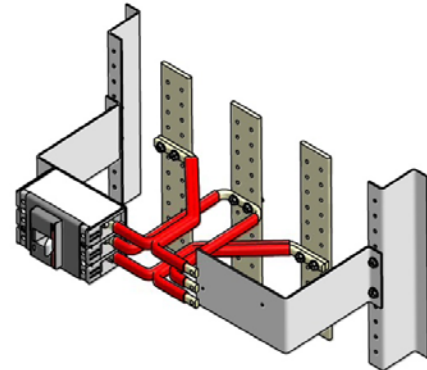

E

Instalación de bisagra y puerta.

Ensamblar la puerta y bisagra colocando pernos. Atornillar la bisagra a el poste vertical del tablero tal y como se muestra en la figura.

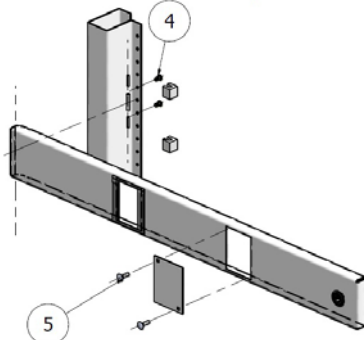

F

Instalación final.

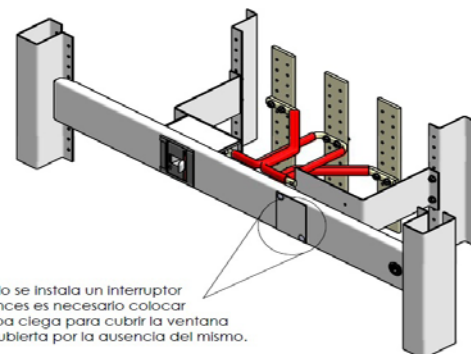

*Si solo se instala un interruptor entonces es necesario colocar la tapa ciega para cubrir la ventana descubierta por la ausencia del mismo.