

Panasonic®

Model No.
Número de modelo

TC-42PX24
TC-50PX24

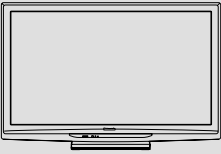

Operating Instructions

42"/50" Class 720p Plasma HDTV
(41.6/49.9 inches measured diagonally)

Manual de instrucciones

Televisión de alta definición de 720p y
clase 42"/50" de Plasma
(41,6/49,9 pulgadas medidas diagonalmente)

For more detailed instructions, refer to the Operating Instructions on the CD-ROM.

To view the Operating Instructions on the CD-ROM, you need a computer equipped with a CD-ROM drive, and Adobe® Reader® (Version 7.0 or later is recommended) installed on your computer. Depending on the operating system or settings on your computer, the Operating Instructions may not start automatically.

In this case, open the PDF file under the "MANUAL" folder manually to view the instructions.

Para obtener instrucciones más detalladas, consulte las instrucciones de manejo contenidas en el CD-ROM.

Para ver las instrucciones de manejo contenidas en el CD-ROM, se necesita un ordenador equipado con una unidad de CD-ROM, y que tenga instalado Adobe® Reader® (se recomienda la versión 7.0 o posterior).

Dependiendo del sistema operativo o de las configuraciones del ordenador, las instrucciones de manejo pueden no iniciarse automáticamente.

En tal caso, abra manualmente el archivo PDF en "MANUAL" carpeta para visualizar las instrucciones.

VIERA

Contents

Please read before using the unit

- Safety Precautions2
- Note5
- Accessories/Optional Accessory6
- Basic Connection9
- Identifying Controls 11
- First Time Setup12
- How to Use Menu Functions 15
- FAQ18
- Limited Warranty
(for U.S.A. and Puerto Rico)20
- Customer Services Directory
(for U.S.A. and Puerto Rico)21
- Limited Warranty (for Canada)22

For assistance (U.S.A./Puerto Rico), please call: **1-877-95-VIERA (958-4372)** or visit us at www.panasonic.com/contactinfo

For assistance (Canada), please call: **1-866-330-0014** or visit us at www.vieraconcierge.ca

Para solicitar ayuda (EE.UU./Puerto Rico), llame al: **1-877-95-VIERA (958-4372)** ó visítenos en www.panasonic.com/contactinfo

HDMI

HDTV

VIERA Link™

**SD
HG**

**VIERA™
IMAGE VIEWER**

English

Thank you for purchasing this Panasonic product.
Please read these instructions before operating your set and retain them for future reference.
The images shown in this manual are for illustrative purposes only.

Español

Gracias por su decisión de comprar este producto marca Panasonic.
Lea estas instrucciones antes de utilizar su televisor y guárdelas para consultarlas en el futuro.
Las imágenes mostradas en este manual tienen solamente fines ilustrativos.



TQB2AA0576

Panasonic®

Número de modelos

TC-42PX24

TC-50PX24

VIERA

Índice

Asegúrese de leer

- Precauciones para su seguridad2
- Notas.....5
- Accesorios/Accesorio opcional6
- Conexión básica9
- Identificación de los controles..... 11
- Ajuste Inicial.....12
- Cómo utilizar las funciones de los menús .. 15
- Preguntas frecuentes..... 18

Precauciones para su seguridad



ADVERTENCIA
RIESGO DE DESCARGA ELÉCTRICA NO ABRIR



El rayo con punta de flecha dentro de un triángulo equilátero tiene la finalidad de avisar al usuario de que hay piezas en el interior del producto que si las tocan las personas éstas pueden recibir una descarga eléctrica.
El signo de exclamación dentro de un triángulo equilátero tiene la finalidad de avisar al usuario de la existencia de instrucciones de utilización y servicio importantes en el material impreso que acompaña al aparato.

ADVERTENCIA: Para reducir el riesgo de sufrir una descarga eléctrica, no retire la cubierta ni el panel posterior. En el interior no hay piezas que deba reparar el usuario. Solicite las reparaciones al personal de servicio calificado.

ADVERTENCIA: Para reducir el riesgo de que se produzca un incendio o de sufrir una descarga eléctrica, no exponga este aparato a la lluvia ni a la humedad. No ponga encima del aparato (incluyendo estanterías que se encuentren encima del mismo, etc.) recipientes con agua (floreros, tazas, cosméticos, etc.).

Instrucciones de seguridad importantes

- 1) Lea estas instrucciones.
- 2) Guarde estas instrucciones.
- 3) Cumpla con todas las advertencias.
- 4) Siga todas las instrucciones.
- 5) No utilice este aparato cerca del agua.
- 6) Limpie el aparato solamente con un paño seco.
- 7) No tape las aberturas de ventilación. Haga la instalación siguiendo las instrucciones del fabricante.
- 8) No instale el aparato cerca de fuentes de calor como, por ejemplo, radiadores, salidas de aire caliente, estufas y otros aparatos (incluyendo amplificadores) que produzcan calor.
- 9) No anule la característica de seguridad del enchufe polarizado o del enchufe del tipo de puesta a tierra. Un enchufe polarizado tiene dos clavijas, una más ancha que la otra. Un enchufe de puesta a tierra tiene dos clavijas y una espiga de puesta a tierra. La clavija ancha y la espiga de estos enchufes han sido suministradas para su seguridad. Si el enchufe suministrado no puede conectarse al tomacorriente, consulte a un electricista para que le cambie el tomacorriente obsoleto.
- 10) Proteja el cable de alimentación para que no lo pisen ni lo pellizquen, especialmente en el enchufe, tomacorriente y en el punto donde sale del aparato.
- 11) Utilice solamente los accesorios especificados por el fabricante.
- 12) Utilice solamente el aparato con el carrito, base, trípode, soporte o mesa especificado por el fabricante o vendido con el aparato. Cuando se utilice un carrito, tenga cuidado al mover la combinación del carrito / aparato para evitar heridas en el caso de que ésta se dé la vuelta.
- 13) Desenchufe este aparato durante las tormentas eléctricas o cuando no lo utilice durante un largo periodo de tiempo.
- 14) Solicite todas las reparaciones al personal de servicio calificado. Las reparaciones resultan necesarias cuando el aparato se ha estropeado de cualquier forma: se ha estropeado el cable o el enchufe de alimentación, se ha derramado líquido o han caído objetos dentro del aparato, el aparato ha quedado expuesto a la lluvia o a la humedad, no funciona normalmente o se ha caído.
- 15) Para impedir las descargas eléctricas, asegúrese de que la patilla de puesta a tierra de la clavija del cable de alimentación de CA esté firmemente conectada.



ADVERTENCIA/PRECAUCION

ADVERTENCIA

Las piezas pequeñas pueden presentar un peligro de asfixia si se tragan por accidente. Guarde las piezas pequeñas donde no puedan alcanzarlas los niños pequeños.

Tire las piezas pequeñas y otros objetos que no sean necesarios, incluyendo los materiales de embalaje y las bolsas/hojas de plástico, para impedir que los niños pequeños jueguen con ellas corriendo el riesgo de que puedan asfixiarse.

■ Instalación

Si no se instala correctamente, el televisor de plasma podría caer y provocar daños personales e incluso la muerte. Respete las siguientes advertencias para evitar posibles daños personales o incluso la muerte:

- **Instale el televisor de plasma correctamente utilizando el pedestal o la base recomendada por el fabricante, el hardware apropiado y de acuerdo con las instrucciones de instalación.**

Esta el televisor de plasma puede utilizarse sólo con los siguientes accesorios opcionales. El uso con otros tipos de accesorios opcionales puede provocar inestabilidad. Panasonic Corporation fabrica todos los accesorios siguientes.

- Abrazadera de suspensión de pared (Anglado)

TY-WK4P1RW

- **Asegúrese de que un técnico cualificado se encargue de la instalación y la configuración.**

Es necesaria la ayuda de dos o más personas para instalar y desmontar el televisor.

- **Algunos soportes de pared (soportes de suspensión) no están diseñados para la instalación en paredes utilizando espárragos de acero o estructuras cilíndricas antiguas.** Solicite a su distribuidor o contratista autorizado que sujete el soporte de pared correctamente.

- **No guíe el cable eléctrico de la TV por dentro de la pared.** El cable eléctrico no está diseñado para montarse por dentro de la pared. Hacer esto puede originar un peligro de incendio.

- **No coloque el televisor de plasma ni la base del mismo sobre superficies inclinadas o inestables.**

La televisor de plasma puede caerse o darse vuelta.

- **No monte el televisor de plasma en un pedestal inapropiado.**

- **No coloque el televisor de plasma en muebles que se puedan utilizar fácilmente como escalón, como por ejemplo una estantería.**

- **No se suba sobre el televisor de plasma ni permita que lo hagan los niños.**

- **Coloque o instale el televisor de plasma en un lugar donde no se pueda empujar, volcar o golpear y caer.**

- **Coloque todos los cables de forma que nadie pueda tropezar y que no atraigan la atención de niños curiosos, ya que podrían tirar de ellos.**

- **No coloque objetos encima de la televisor de plasma.**

Si se derrama agua en la televisor de plasma o entran objetos extraños en su interior, se puede provocar un cortocircuito que causará fuego o descarga eléctrica. Si entran objetos extraños en el interior de la televisor de plasma, consulte con su tienda local de Panasonic.

En el improbable caso de que reciba una descarga eléctrica de este producto, es posible que la toma de corriente eléctrica de su casa no esté cableada correctamente. Solicite el servicio de un electricista para que compruebe que la toma de corriente eléctrica para la TV esté correctamente cableada. Si persiste el problema, acuda a un centro de servicio para que la TV reciba el mantenimiento necesario de un técnico autorizado.

■ Cable de alimentación de CA

Para prevenir que se produzca un incendio o una descarga eléctrica:

- El televisor de plasma está diseñado para trabajar en una red de 120 V CA y 60 Hz. Inserte la clavija del cable de alimentación al máximo en la toma de corriente. Si el enchufe no ha entrado completamente puede generar calor y ser el origen de un incendio.
- El cable de alimentación de CA suministrado es para ser utilizado con este aparato solamente.
- No utilice ningún otro cable de alimentación que no sea el suministrado con este televisor.
- No toque el enchufe del cable eléctrico con las manos mojadas.
- No haga nada que pueda dañar el cable de alimentación de eléctrico.
- Cuando desenchufe el cable de alimentación de eléctrico, sujete del enchufe y no el cable.
- No utilice el cable de alimentación si la clavija o el propio cable están dañados.
Cambie el cable o póngase en contacto con un centro de servicio técnico autorizado.
- No use un adaptador que convierta el conector del enchufe de tres (3) clavijas a conector con dos (2) clavijas para conectar su TV a la toma de corriente eléctrica de la pared. Esto iría contra el propósito de seguridad del enchufe de la TV, lo cual puede orinar un peligro de descarga eléctrica. Si la toma de corriente eléctrica de la pared no admite enchufes de tres (3) clavijas, solicite a un electricista que reemplace la toma con una adecuada y que compruebe el cableado correspondiente.

■ Manejo del cable de alimentación

- Inserte el enchufe de alimentación completamente en la toma de corriente. (Si el enchufe estuviese flojo, podría generar calor y causar un incendio.)
- Cerciórese de que el enchufe esté fácilmente accesible.
- Cerciórese de que el terminal de puesta a tierra del enchufe de alimentación esté conectado con seguridad para evitar descargas eléctricas.
 - Un aparato con construcción CLASE I deberá conectarse a una toma de corriente con conexión de protección a tierra.
- No toque el enchufe de alimentación con las manos húmedas. (Esto podría causar una descarga eléctrica.)
- No utilice ningún cable de alimentación que no sea el suministrado con este TV. (Esto podría causar una descarga eléctrica.)
- No dañe el cable de alimentación. (Un cable dañado podría causar un incendio o descarga eléctrica.)
 - No mueva el TV con el cable de alimentación enchufado en una toma de corriente.
 - No coloque ningún objeto pesado sobre el cable de alimentación, ni coloque éste cerca de un objeto de gran temperatura.
 - No retuerza el cable, no lo doble excesivamente, ni lo estire.
 - No tire del cable. Sujételo por el enchufe de alimentación cuando vaya a desconectarlo.
 - No utilice un enchufe de alimentación ni una toma de corriente dañados.
- Si se produce un problema (por ejemplo falta la imagen o sonido), o si sale humo o hay olores no normales de la televisor de plasma, desenchufe inmediatamente el cable eléctrico del tomacorriente.

El uso continuado del televisor bajo estas condiciones puede causar un incendio o un daño permanente en la unidad. Lleve el televisor a que lo revisen en un centro de servicio autorizado. Debido a la alta tensión que soporta el televisor, se recomienda evitar las intervenciones técnicas en el mismo por parte de personal no autorizado.

- En caso de penetrar agua o algún objeto en el televisor de plasma, si se cae al suelo o si la carcasa resulta dañada, desconecte el cable de alimentación de forma inmediata.

Podría producirse un cortocircuito y provocar un incendio. Encargue su inspección a un centro de servicio técnico autorizado.

⚠ PRECAUCION

- No cubra los orificios de ventilación. La televisor de plasma puede calentarse excesivamente provocado fuego o daños en la televisor de plasma.
- Deje un espacio de 3 15/16" (10 cm) o más en las partes superior, izquierda y derecha, y 2 3/4" (7 cm) o más en la parte posterior.
- Siempre que utilice el pedestal, asegúrese de que no haya ningún objeto que pueda obstruir la ventilación en el espacio entre la parte inferior del televisor y la superficie del pedestal o la base.

■ Cuando utilice la televisor de plasma

- Desconecte todos los cables antes de mover la televisor de plasma.
Si fuera necesario mover la televisor de plasma a otro lugar y se dejan algunos cables conectados, éstos pueden dañarse, provocar un incendio o una descarga eléctrica.
 - A fin de evitar que se produzca una descarga eléctrica, desconecte la clavija de red de la toma de corriente como medida de precaución antes de limpiar el televisor.
 - Transporte la televisor de plasma solamente en posición vertical.
Transportar la unidad con su pantalla hacia arriba o hacia abajo puede dañar el sistema de circuitos interno.
 - Con ayuda de un paño seco, limpie el polvo del cable de alimentación y la clavija de forma regular.
El polvo acumulado en la clavija del cable de alimentación puede incrementar la humedad y, en consecuencia, provocar daños en el aislamiento y causar un incendio.
- Esta televisor de plasma radia rayos infrarrojos, y por lo tanto puede afectar a otros equipos de comunicación por infrarrojos. Instale su sensor de infrarrojos en un lugar alejado de la luz directa de su televisor de plasma o de la luz reflejada por ella.
- El televisor seguirá consumiendo energía eléctrica mientras el cable de alimentación permanezca conectado a la toma de corriente.
- El panel de la pantalla está hecho de cristal. No ejerza una presión fuerte o golpee el panel de la pantalla. Esto podría causar daños que pueden resultar en lesiones.
 - El televisor es pesado. Deberá ser manejado por 2 o más personas. Sujeten el televisor como se muestra para evitar que se vuelque o caiga y produzca lesiones.

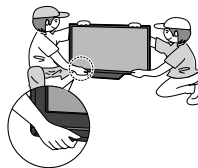

Precauciones para su seguridad (Continuación)



▲ ADVERTENCIA

AVISOS DE SEGURIDAD DE LA CEA PARA NIÑOS: Las pantallas planas no siempre están montadas sobre bases adecuadas o instaladas de acuerdo con las recomendaciones del fabricante. Las pantallas planas mal colocadas en estanterías, librerías, estantes, escritorios, altavoces, baúles o muebles con ruedas pueden caer y provocar daños personales e incluso la muerte.

La industria de sistemas electrónicos para consumidores (de la cual es miembro Panasonic) trabaja por que el entretenimiento en casa sea entretenido y seguro. Siga siempre las siguientes normas de seguridad para prevenir posibles daños personales e incluso la muerte:

AJUSTES DE SEGURIDAD:

- Un mismo tamaño NO sirve para todo. Siga las recomendaciones del fabricante para garantizar una instalación y un uso seguro de la pantalla plana.
- Lea atentamente todas las instrucciones adjuntas y asegúrese de que las comprende para garantizar un uso correcto del producto.
- No permita que los niños se suban o jueguen con los muebles y los equipos de televisión.
- No coloque la pantalla plana en muebles que se puedan utilizar fácilmente como escalón, como por ejemplo una estantería.
- Recuerde que los niños se dejan llevar por las emociones al ver la tele, especialmente en una pantalla plana "más grande que el mundo". Asegúrese de instalar la pantalla en un lugar donde no se pueda empujar, volcar o golpear y caer.
- Tenga cuidado de colocar todos los cables de la pantalla plana de forma que los niños no puedan cogerlos o tirar de ellos si sienten curiosidad.

MONTAJE EN LA PARED: SI DECIDE INSTALAR LA PANTALLA PLANA EN LA PARED, TENGA PRESENTE QUE SIEMPRE DEBE:

- Utilizar un soporte recomendado por el fabricante de la pantalla y/o por un organismo independiente (por ejemplo UL, CSA, ETL).
- Seguir todas las instrucciones de los fabricantes de la pantalla y el soporte de pared.
- Si no se siente capaz de instalar con seguridad la pantalla plana, póngase en contacto con su distribuidor para contratar un servicio de instalación especializado.
- Asegúrese que la pared donde se va a instalar el soporte es apropiada. Algunos soportes de pared no están diseñados para la instalación en paredes utilizando espárragos de acero o estructuras cilíndricas antiguas. En caso de dudas, póngase en contacto con un instalador profesional.
- Para instalar la pantalla se necesitan dos personas como mínimo. Las pantallas planas pueden ser muy pesadas.

Panasonic recomienda encargar la instalación en la pared a un instalador calificado. Véase la página 4.

La Academia Americana de Pediatría desalienta que los niños menores de dos años vean televisión.

Este producto incorpora el siguiente software:

- (1) software desarrollado de manera independiente por o para Panasonic Corporation,
- (2) software de propiedad de terceros que han licenciado a Panasonic Corporation para su uso,
- (3) software licenciado bajo la Licencia Pública General de GNU, Versión 2 (GPL v2),
- (4) software licenciado bajo la Licencia Pública General Menor de GNU (LGPL) y/o,
- (5) software de fuente abierta además del software autorizado bajo la GPL y/o LGPL

Para el software categorizado como (3) o (4), consulte los términos y condiciones de la GPL v2 y LGPL, según corresponda, en <http://www.gnu.org/licenses/old-licenses/gpl-2.0.html> y <http://www.gnu.org/licenses/old-licenses/lgpl-2.1.html>. Además, el software categorizado como (3) o (4) está registrado oficialmente por varios individuos y/o entidades. Consulte el aviso sobre derechos de autor de dichos individuos en <http://www.am-linux.jp/dl/DTV10UT/>.

EL SOFTWARE GPL/LGPL SE DISTRIBUYE CON LA ESPERANZA DE QUE SEA ÚTIL, PERO SIN NINGUNA GARANTÍA, EXPRESA, IMPLÍCITA O ESTATUTARIA, INCLUIDAS LAS GARANTÍAS IMPLÍCITAS DE MERCANTIBILIDAD O IDONEIDAD PARA UN PROPÓSITO PARTICULAR.

Durante por lo menos tres (3) años a partir de la entrega de los productos, Panasonic proporcionará a cualquier persona que nos contacte a la dirección mencionada más abajo, por un cargo no mayor al de la distribución física del código fuente, una copia legible por máquina del código fuente correspondiente cubierto por la GPL v2/LGPL.

Información de contacto: cdrequest@am-linux.jp

El código fuente también se encuentra disponible de manera gratuita para usted y otros miembros del público a través de nuestro sitio Web. <http://www.am-linux.jp/dl/DTV10UT/>

DECLARACIÓN DE LA FCC

Este equipo ha sido probado y ha demostrado cumplir con las limitaciones para los dispositivos digitales de la Clase B, de conformidad con el Apartado 15 de las Normas de la FCC. Estos límites han sido diseñados para proporcionar una protección razonable contra las interferencias perjudiciales en una instalación residencial. Este equipo genera, utiliza y puede radiar energía radioeléctrica, y si no se instala y utiliza de acuerdo con las instrucciones, puede causar interferencias perjudiciales en las comunicaciones por radio. Sin embargo, no existe ninguna garantía de que las interferencias no se produzcan en una instalación particular. Si este equipo causa interferencias perjudiciales en la recepción de la radio ó televisión, lo que se puede determinar apagando y encendiendo el equipo, al usuario se le recomienda intentar corregir la interferencia tomando una ó más de las medidas siguientes:

- Cambie la orientación ó el lugar de instalación de la antena.
- Aumente la separación entre el equipo y el receptor.
- Conecte el equipo a una toma de corriente diferente de aquella a la que está conectada el receptor.
- Consulte a su concesionario ó a un técnico en radio/televisión con experiencia para solicitar su ayuda.

Este dispositivo cumple con el Apartado 15 de las normas de la FCC. El funcionamiento está sujeto a las dos condiciones siguientes: (1) este dispositivo no deberá causar interferencias perjudiciales y (2) este dispositivo deberá ser capaz de aceptar cualquier interferencia que reciba, incluyendo la interferencia que pueda causar un funcionamiento no deseado.

Aviso de la FCC:

Para asegurar el cumplimiento ininterrumpido, siga las instrucciones de instalación adjuntas y utilice solamente cables de interfaz blindados cuando conecte a un ordenador o a dispositivos periféricos. Cualquier cambio o modificación que no haya sido aprobado explícitamente por Panasonic Corp. of North America podría anular la autorización que tiene el usuario para utilizar este dispositivo.

Declaración de conformidad de la FCC N.º de modelos TC-42PX24, TC-50PX24

Responsable:	Panasonic Corporation of North America One Panasonic Way, Secaucus, NJ 07094
Dirección de contacto:	Panasonic Consumer Electronics Company 1-877-95-VIERA (958-4372)
email:	consumerproducts@panasonic.com

AVISO PARA CANADÁ:

Para los Modelos TC-42PX24, TC-50PX24

Este aparato digital de la Clase B cumple con la norma canadiense ICES-003.

Notas

■ No muestre una imagen fija durante mucho tiempo

Esto hará que la imagen permanezca en la pantalla de plasma ("Retención de imagen"). Esto no se considera como una falla de funcionamiento y no está cubierto por la garantía.



Para impedir la "Retención de imagen", el salvapantallas se activa automáticamente después de pasar unos pocos minutos si no se envían señales o no se realizan operaciones.

Imágenes fijas típicas

- Números de canales y otros logotipos
- Imagen visualizada en el modo 4:3
- Fotos de tarjetas SD
- Videojuego
- Imagen de ordenador

■ Configuración

- No ponga la unidad donde quede expuesta a la luz solar directa o a luces brillantes (incluyendo reflejos).
- La utilización de algunos tipos de iluminación fluorescente puede reducir el alcance de transmisión del mando a distancia.

Accesorios/Accesorio opcional

Accesorios

Compruebe que ha recibido todos los elementos que se indican.

Accesorios

- Transmisor de mando a distancia
 - N2QAYB000485



- Pilas para el transmisor de mando a distancia (2)
 - Pila AA



- Cable de CA

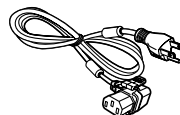

TC-42PX24

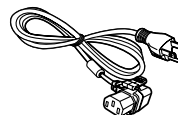

TC-50PX24

- Manual de instrucciones (Libro)
- Manual de instrucciones (CD-ROM)
- VIERA Concierge y Guía de inicio rápido
- Tarjeta del cliente (para EE. UU.)

- Pedestal
 - TBLX0134 (TC-42PX24)
 - TBLX0135 (TC-50PX24)

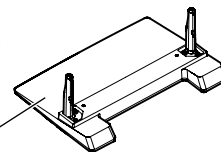

Ensamblaje (pág. 7)

Accesorio opcional Abrazadera de suspensión de pared (Anglado)

- TY-WK4P1RW

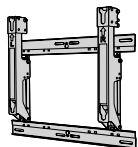

a: 400 mm (15,7")
b: 300 mm (11,8")

Póngase en contacto con su concesionario Panasonic más cercano para adquirir la ménsula de montaje en pared recomendada. Para conocer más detalles, consulte el manual de instalación de la ménsula de montaje en pared.

Parte posterior del televisor

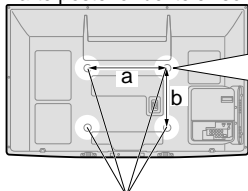

Orificios para la instalación de soportes para montura en pared

Atornille para fijar la unidad de TV en los soportes para montura en pared (no incluidos con la unidad de TV)

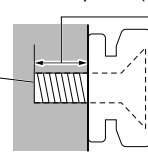

(Vista de lado)

Profundidad del atornillado:
mínimo 15,0 mm (0,59"),
máximo 30,0 mm (1,18")

M8

Advertencia

- Para mantener el rendimiento y la seguridad de la unidad, cerciórese absolutamente de pedir a su concesionario o a un contratista calificado que asegure las abrazaderas de suspensión de pared.
- Lea atentamente las instrucciones suministradas con accesorios opcional, y cerciórese absolutamente de tomar los pasos necesarios para impedir que el televisor se caiga.
- Maneje cuidadosamente el televisor durante la instalación, ya que si lo somete a impactos u otros esfuerzos el producto podría sufrir daños.
- Tome precauciones al fijar los soportes de la montura en la pared. Asegúrese siempre de que no haya cables eléctricos o tubería en la pared antes de instalar los soportes.
- Al utilizar el tipo angular para montura en pared, asegúrese de que haya suficiente espacio para conectar los cables y que estos no queden oprimidos contra la pared cuando ésta sea inclinada hacia adelante.
- Por razones de seguridad, desmonte de la pared las unidades que ya no estén siendo utilizadas.

Instalación de las pilas del mando a distancia

1

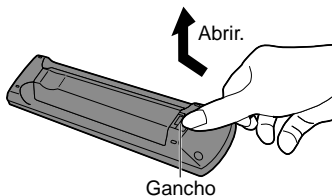

Abrir.

2

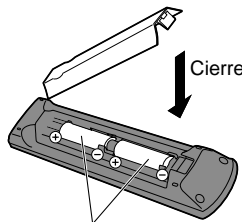

Cerrar

Ponga las polaridades (+ o -) en las posiciones correctas

Precaución

- La instalación mal hecha puede causar fugas de electrolito y corrosión, lo que podría dañar el mando a distancia.
- No mezcle pilas viejas y nuevas.
- No mezcle pilas de tipos diferentes (pilas alcalinas y de manganeso, por ejemplo).
- No utilice baterías (Ni-Cd).
- No quemé ni rompa las pilas.

Colocación del pedestal en el televisor con pantalla de plasma

Montaje del pedestal

- Fije firmemente con los tornillos de ensamblaje (A). (4 tornillos en total)
- Apriete firmemente los tornillos.

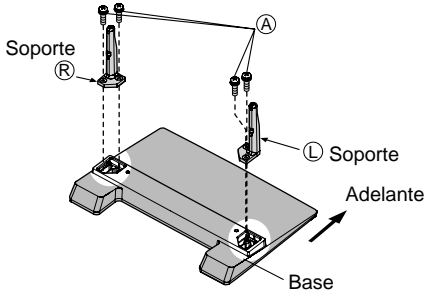

(Imagen: TBLX0135)

Instalación

- Haga el trabajo en una superficie horizontal y nivelada.
- Apriete firmemente los tornillos.

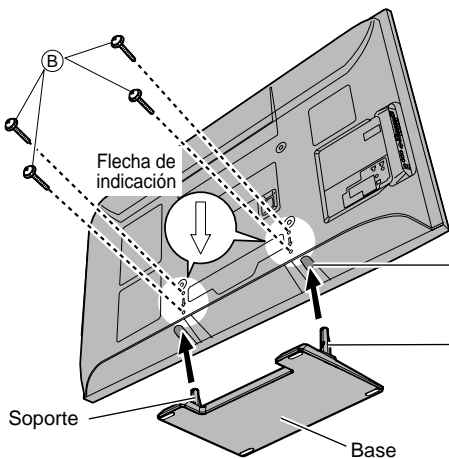

(Imagen: TC-50PX24)

Vista de la parte inferior

Lado trasero

Orificio para la instalación del pedestal

Soporte

- Fije firmemente con los tornillos de ensamblaje (B). (4 tornillos en total)

Accesorios

Tornillo de montaje
(4 de cada uno)

(A) 
XYN5+F18FN
M5 x 18 (plateado)

(B) 
THEL078N (para 42")
THEL080N (para 50")
M5 x 30 (negro)

Soporte (2)

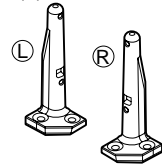

- (L) o (R) están impresas en la parte inferior de los soportes.

Base (1)

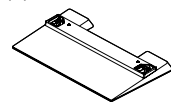

Advertencia

No desarme ni modifique el pedestal.

- De lo contrario, la unidad podría caerse y dañarse, y también podría causar heridas a personas.

Precaución

No utilice ningún otro televisor ni pantalla.

- En caso de no ser así, la unidad puede caerse y dañarse, pudiendo sufrir daños personales.

No utilice el pedestal si está doblado, partido o está roto.

- Si utiliza un pedestal roto, puede dañarse todavía más y puede resultar usted dañado. Llame a la tienda donde lo compró, lo antes posible.

Durante la instalación, asegúrese de apretar bien todos los tornillos.

- Si no se tiene cuidado y los tornillos no están bien apretados durante el armado, la instalación no será lo suficientemente fuerte como para sostener el televisor con pantalla de plasma y éste podrá caerse y dañarse, y podrá causar daños a las personas.

Accesorios/Accesorio opcional (Continuación)

Conexión del cable de alimentación de CA

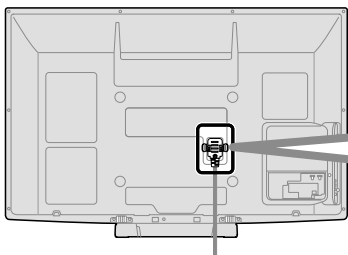

Para colocar

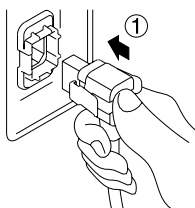

Insértelo firmemente hasta que las lengüetas de ambos lados queden fijadas en posición haciendo un ruido seco.

Para remover

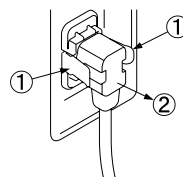

Mantenga presionados los dos cierres laterales hasta liberar los seguros y tire.

Referencia de las conexiones

Terminal de antena

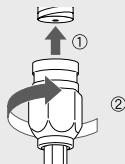

- Apriete firmemente a mano.

Terminal de contactos

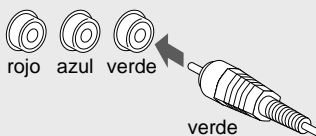

- Haga que concuerden los colores de las clavijas y las terminales.
- Inserte firmemente.

Terminal HDMI

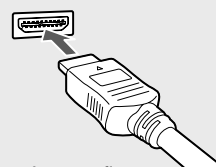

- Inserte firmemente.

Conexión básica

Ejemplo

Conexión de antena (Para ver la televisión)



Para conectar la terminal de la antena

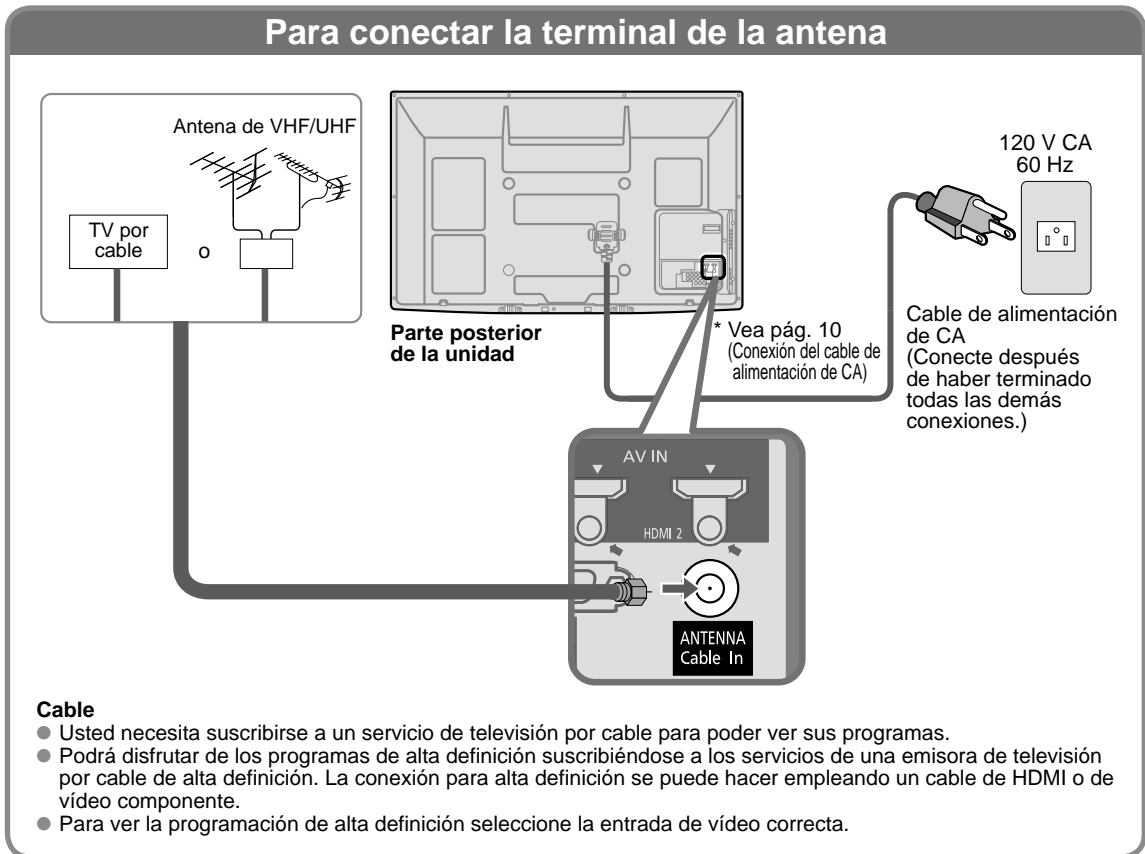

Nota

- Con el televisor no se suministran todos los cables y equipos externos mostrados en este manual.
- Para conocer los detalles de las conexiones de los equipos externos, consulte los manuales de instrucciones de cada equipo.
- Cuando desconecte el cable de alimentación, asegúrese absolutamente de desconectar primero la clavija de alimentación de la toma de corriente.
- Para obtener más ayuda, visítenos en: www.panasonic.com

Conexión básica (Continuación)

Conexiones del cable AV

A Para utilizar terminales HDMI

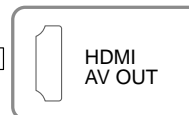
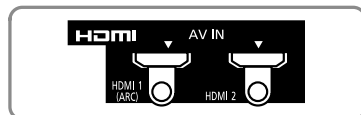

Equipo de AV

ej. Reproductor Blu-ray Disc

- La conexión a las terminales HDMI le permitirá disfrutar de imágenes digitales de alta definición y de sonido de alta calidad.
- Para una señal de 1080p se requiere una conexión de HDMI.

B Para utilizar terminales de VIDEO COMPONENTE

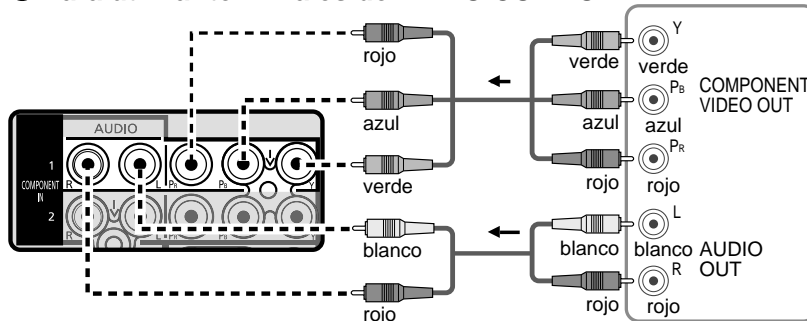

Equipo de AV

ej. Reproductor Blu-ray Disc

Alta definición

C Para utilizar terminales de VIDEO COMPUESTO

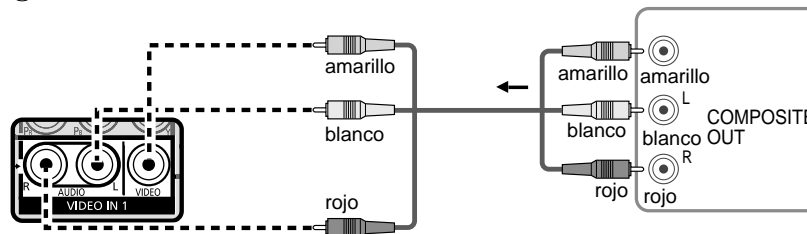

Equipo de AV

ej. Grabadora DVD
o
ej. Videgrabadora

Definición estándar

Nota

- Para conocer los detalles de las conexiones de los equipos externos, consulte los manuales de instrucciones de cada equipo.

Identificación de los controles

Controles/indicadores del televisor

Parte delantera del TV

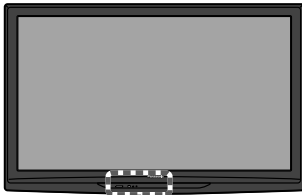

El botón POWER

Sensor del control remoto Dentro de unos 7 metros enfrente del televisor



Indicador de alimentación (conectada: rojo, desconectada: apagado)

Sensor del S.S.A.C
El S.S.A.C (sistema de seguimiento automático de contraste).

Parte posterior de esta unidad

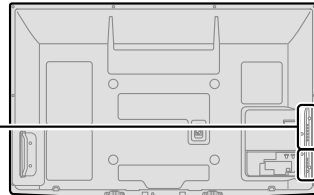

Ranura de tarjeta SD

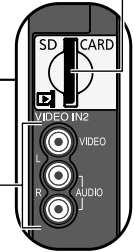

Selecciona canales en orden.

Subida/bajada del volumen

Visualiza el menú principal

Cambia la señal de entrada. Selecciona el menú y la entrada de submenú.

Terminales VIDEO IN 2

Nota

- El televisor consume una pequeña cantidad de energía eléctrica incluso estando apagado.
- No coloque ningún objeto entre el sensor de control remoto del televisor y el mando a distancia.

Transmisor de mando a distancia

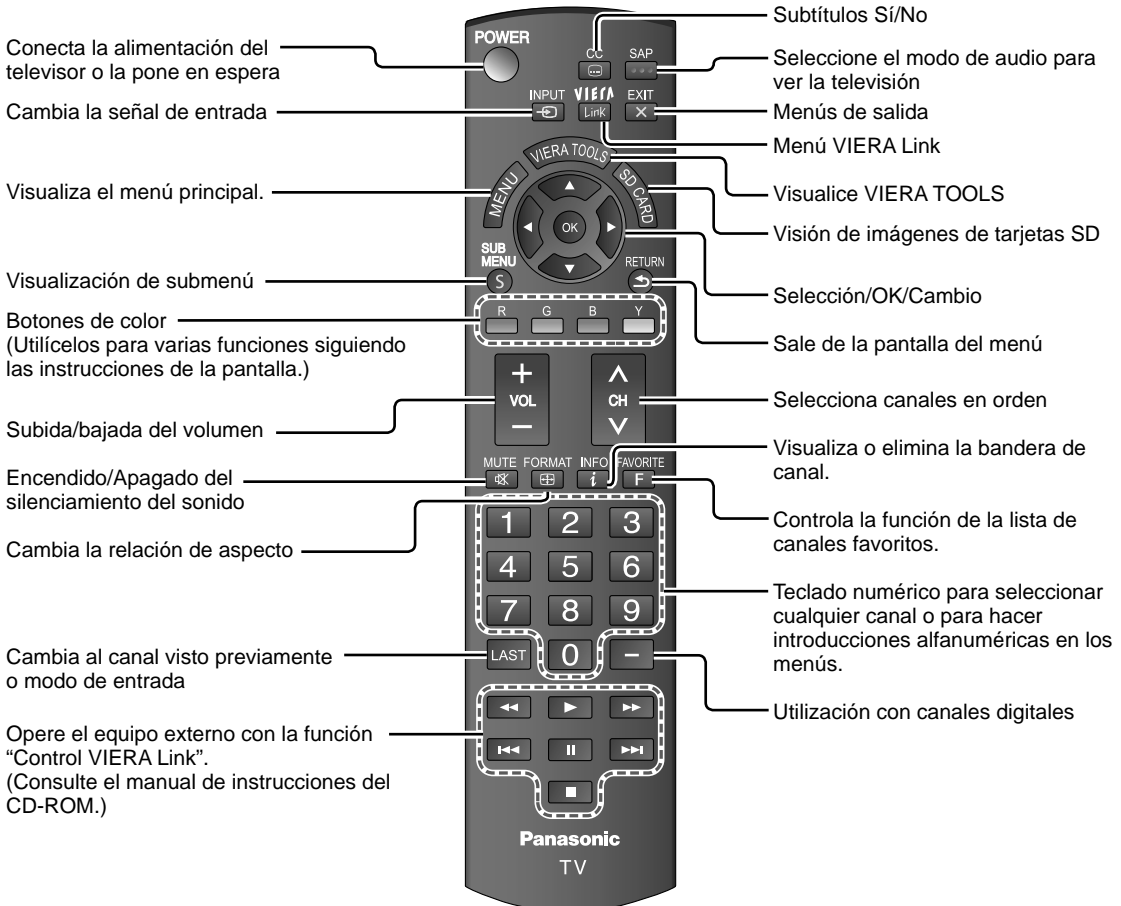

Ajuste Inicial

La pantalla "Ajuste Inicial" se visualiza solamente cuando el TV se enciende por primera vez después de enchufar el cable de alimentación en una toma de corriente y cuando "Autoencendido" (pág. 17) se pone en "No".

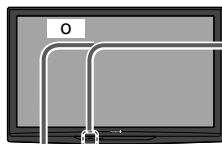

1

Encienda el televisor con el interruptor POWER.

(TV) (mando a distancia)

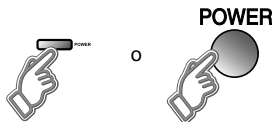

2

Configure su modo de visualización

1 Seleccione su idioma.

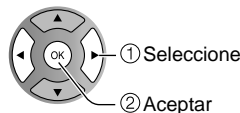

2 Seleccione su modo de visualización. (Asegúrese de seleccionar "Uso en Hogar")

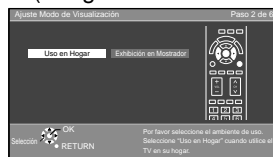

- Confirme su selección (Uso en Hogar) antes de pulsar el botón OK.

■ Si selecciona "Exhibición en Mostrador" por equivocación en 2 se visualizará la pantalla de confirmación.

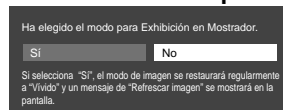

- Seleccione "No" y vuelva a la pantalla anterior 2.
- Si selecciona "Sí", la pantalla entra en el modo de demostración de mostrador. Para visualizar otra vez "Ajuste Modo de Visualización" como se muestra arriba. Realice algo de lo siguiente para volver a seleccionar "Uso en Hogar".
 - Presione y mantenga apretado el botón frontal POWER por al menos cinco segundos.
 - Desenchufe el cable de la alimentación eléctrica por 30 segundos y enchúfelo de nuevo.

Nota

RETURN

- no está disponible en 2 - 1.
- no está disponible en 2.
- Cuando haya empleado 2 para apagar la TV, la siguiente vez que la encienda se mostrará el ajuste "Idioma".
- Si emplea otro paso distinto a 2 para apagar la TV, o si usa el botón EXIT para salir antes de completar los ajustes, la siguiente vez que encienda la TV no se mostrará automáticamente "Ajuste Inicial".
 - Los ajustes que se hayan hecho hasta ese momento se guardarán.
 - Puede restablecer los ajustes mediante "Ajuste Inicial". (pág. 17)
- Para cambiar la configuración (Idioma, Ajuste ANT/Cable, Títulos de entradas, Reloj) posteriormente, diríjase a la pantalla del Menú (pág. 17).

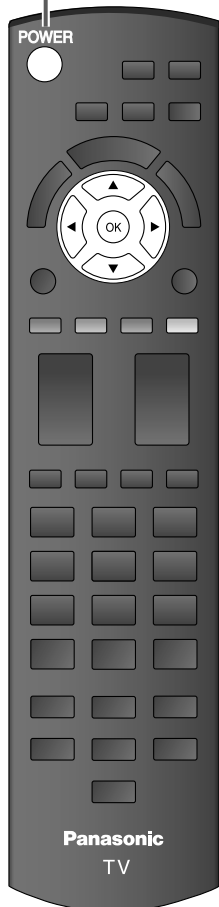

Panasonic
TV

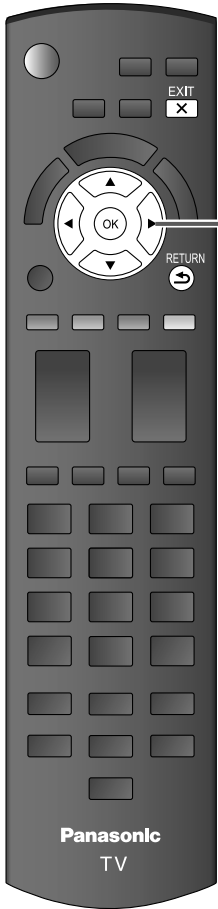

3

Configuración automática de canales (Ajuste ANT/Cable)

① Seleccione la antena conectada en terminal



No utilizado: vaya a ④ (Etiqueta de entradas)

① Seleccione

② Aceptar

Seleccione "No utilizado" si no hay ningún cable conectado a la terminal "Antena/Cable".

- Típico cuando el decodificador de cable/satélite está conectado a una entrada de TV.
- Evita la sintonización accidental a una señal no disponible.

② Seleccione "Iniciar"



Saltar: vaya a ④ (Etiqueta de entradas)

① Seleccione

② Aceptar

Inicie la exploración de los canales.

(Los canales disponibles se establecen automáticamente.)

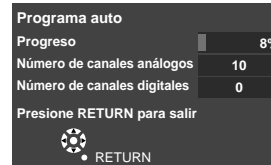

③ Complete la configuración Programa auto

El mensaje de finalización se muestra cuando la exploración automática de programa se haya llevado a cabo exitosamente.

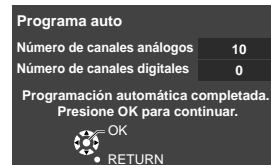

Aceptar

Si no hay canal disponible regrese a ③ - ① (Ajuste ANT/Cable). Se seleccionará "No utilizado".

■ Para volver a la pantalla anterior

RETURN



■ Operación del botón EXIT durante "Ajuste Inicial"

Presione el botón una vez para mostrar la pantalla de confirmación. Presione de nuevo para cerrar la pantalla de confirmación.

[Pantalla de confirmación EXIT]

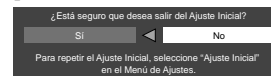

Si ➔ Sale de "Ajuste Inicial"

No ➔ Regresa a la pantalla de origen.

Ajuste Inicial (Continuación)

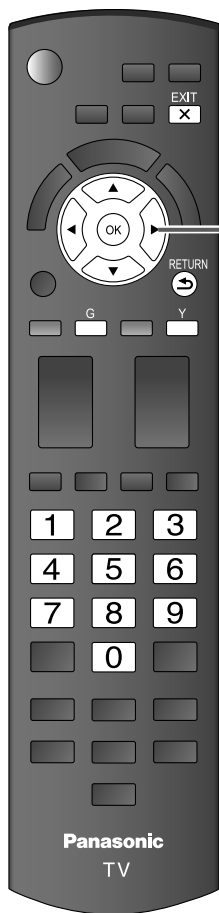

4

Seleccione Títulos de entradas (Etiqueta de entradas)

Seleccione Siguiente y luego presione OK para avanzar al siguiente paso.

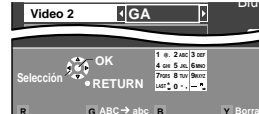
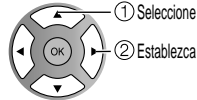
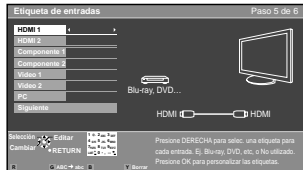

Siga las instrucciones que se indican en la pantalla para completar las operaciones siguientes.

Etiqueta: [BLANCO] No utilizado/Blu-ray/DVD/Grab de DVD/HOME THTR/JUEGO/PC/VCR/CABLE/SATELITE/VGD/CAMARA/MONITOR/AUX/RECEPTOR/MEDIA CTR/MEDIA EXT/OTROS

5

Ajuste el reloj (Ajustar reloj)

Seleccione Siguiente y luego presione OK para avanzar al siguiente paso.

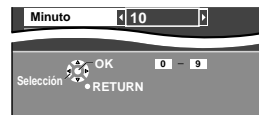
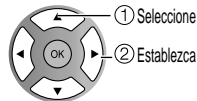

Siga las instrucciones que se indican en la pantalla para completar las operaciones siguientes.

6

Complete Ajuste Inicial

Se muestra el mensaje de finalización al haber llevado a cabo exitosamente Ajuste Inicial.

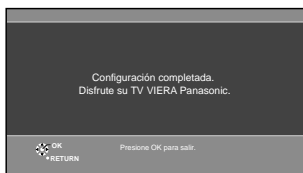

Nota

- Acerca de los sistemas de emisión
 - Analogico (NTSC):** programación de TV tradicional
 - Digital (ATSC):** nueva programación que le permite ver más canales con imagen y sonido de alta calidad

Cómo utilizar las funciones de los menús

Varios menús le permiten seleccionar configuraciones para la imagen, el sonido y otras funciones, para que usted pueda disfrutar viendo la televisión como usted desee.

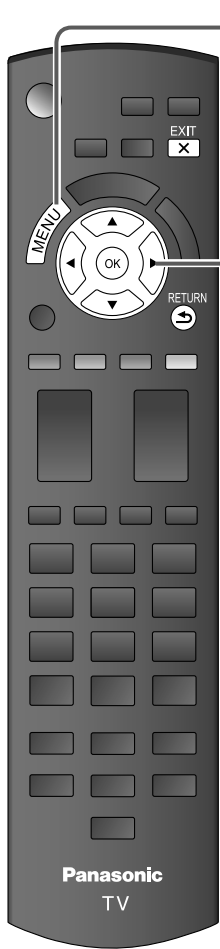

1 Visualice el menú



- Muestra las funciones que pueden ser ajustadas
- Algunas funciones se deshabilitarán dependiendo del tipo de señal de entrada

Estructura del menú



Barra de menú
Presione OK para mover los elementos del menú.

Elementos del menú
Presione OK para proceder a la siguiente página si está disponible.

Información de ayuda

Guía de operación

(Ejemplo: Títulos de entradas)

2 Seleccione el menú

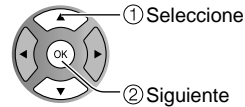

3 Seleccione el elemento

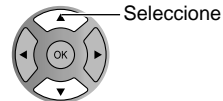

(Ejemplo: Menú Imagen)

4 Ajuste o seleccione



(Ejemplo: Menú Imagen)

■ Pulse para salir de la pantalla de menú



■ Para volver a la pantalla anterior



Cómo utilizar las funciones de los menús

■ Lista de menús

Menú	Elemento	Ajustes/Configuraciones (alternativas)	
Imagen	Regreso prefijados*	Restablece la configuración del menú de imagen (excepto para "Imagen avanzada").	
	Modo	Modo de imagen básico (Vívido/Estándar/Cinema/Usuario)	
	Contraste, Brillo, Color, Tinte, Nitidez	Ajusta el color, el brillo, etc. para que cada modo de imagen se ajuste a sus gustos. ● Gama de visualizaciones Contraste/Brillo/Color/Nitidez: 0 - 100 Tinte: -50 - +50	
	Temp. color	Selecciona una opción de color frío (azul), normal o cálido (rojo). (Azul/Normal/Rojo)	
	x.v.Color	Auto: Proporciona la imagen apropiada cuando se introducen imágenes compatibles con "x.v.Color" mediante el terminal de entrada HDMI de este TV. (No/Auto)	
	S.S.A.C	Ajusta el brillo y el contraste de acuerdo con la condición de iluminación ambiental. (No/Sí)	
	Reduc de ruido	Reduce el ruido en el canal, comúnmente llamado efecto de nieve. Permanece en No cuando se recibe una señal intensa. (No/Sí)	
	Ajustes de aspecto	Formato pantalla	Cambie el formato (Relación de aspecto). (COMP/H-LLENO/JUSTO/4:3/ACERC) Le permite escoger la relación de aspecto dependiendo del formato de la señal recibida.
		Tamaño de H	Ajustar el margen de visualización horizontal para reducir el ruido a ambos lados de una imagen. (Tamaño 1/Tamaño 2) Tamaño 2: Ajustar el tamaño de la imagen en función del modo de aspecto para eliminar el ruido.
		Ajuste acercamiento	Ajusta la alineación vertical y el tamaño cuando el ajuste del aspecto es "ACERC"
	Ajuste PC	Establece la pantalla del PC	
	Imagen avanzada	3D Y/C filtro	Minimiza el ruido y la diafotía cromática de la imagen. (No/Sí)
		Matriz color	Selecciona la resolución de la imagen de los dispositivos conectados a componentes. (SD/HD) ● SD: Visión normal HD: Visión de alta definición ● Se utiliza solo cuando la señal de vídeo es 480p.
		MPEG NR	Reduce el ruido de las señales digitales específicas de DVD, STB, etc. (No/Sí)
		Nivel oscuro	Seleccione Oscuro o Claro. Sólo es válido para las señales de entrada externas. (Oscuro/Claro)
Película a vídeo		Ajusta la imagen grabada en 24 fps para una calidad óptima. (No/Sí/Auto)	
Audio	Regreso prefijados*	Repone los ajustes de Bajos, Altos y Balance a los ajustes predeterminados en la fábrica.	
	Bajos	Aumenta o disminuye la respuesta de los graves.	
	Altos	Aumenta o disminuye la respuesta de los agudos.	
	Balance	Realza el volúmen de los altavoces izquierdo/derecho.	
	Audio avanzado	Envolvente	Mejora la respuesta de audio cuando se escucha sonido estéreo. (No/Sí)
		Nivel de volumen	Minimiza la diferencia de volúmen después de cambiar a entradas externas.
		Altavoces de TV	Cambia a "No" cuando se utilizan altavoces externos. (No/Sí) ● "Envolvente" y "Nivel de volumen" no funcionan si se selecciona "No".
Entrada HDMI 1 Entrada HDMI 2		El ajuste predeterminado para la conexión HDMI es "Digital". (Señal de entrada digital) El terminal de entrada de audio se puede seleccionar cuando está conectado el cable DVI. (Señal de entrada analógica) (Digital/Componente 1/Componente 2/Vídeo 1/Vídeo 2)	
Cronómetro	Apagado, Cronómetro 1-5	Enciende/Apaga automáticamente el televisor	
Bloqueo		Bloquea canales y programas.	
Subtítulos	Subtítulos	Visualiza subtítulos ocultos.	

● En el modo AV, el menú Audio y el menú Ajuste ofrecen un número menor de opciones.

* Se muestra la pantalla de confirmación. Seleccione "Sí" y presione OK para restaurar.

(Continuación)

■ Lista de menús

Menú	Elemento	Ajustes/Configuraciones (alternativas)	
Ajuste	Modo de navegación	Selecciona el canal con el botón de canal arriba/abajo. (Todos/Favoritos/Sólo digital/Sólo analógico) ● Favoritos: Sólo cuando se registran canales como FAVORITE.	
	Idioma	Selecciona el idioma para los menús de la pantalla.	
	Reloj	Ajusta el reloj	
	Ajuste ANT/Cable	Establece los canales	
	Títulos de entradas	Seleccione la terminal y la etiqueta del equipo externo.	
	Anti retención de imag	Pixel orbiter	Impide la "Retención de imagen" con desplazamiento. (Automático/Periódico) ● Automático: Cambia automáticamente la imagen visualizada. ● Periódico: Cambia la imagen visualizada cada (1/2/3/4) minutos conforme a lo establecido en el menú de "Tiempo (minutos)".
		Tiempo (minutos)	Establece el tiempo para el ajuste "Pixel orbiter - Periódico". (1/2/3/4)
		Barra lateral 4:3	Aumenta el brillo de la barra lateral (No/Bajo/Medio/Alto) (modo 4:3 solamente) ● El ajuste recomendado es "Alto" para impedir la "Retención de imagen".
		Barra en movimiento	Pulse OK para iniciar el "Desplazamiento" horizontal en la pantalla.
	Ajuste VIERA Link	VIERA Link	Controla el equipo conectado a los terminales HDMI (No/Sí) ● "Apaga control", "Prende control", "Modo de Ahorro de energía", "Ahorro energía de equipo no usado" y "Altavoz inicial" no se pueden seleccionar si está seleccionado "No".
		Prende control	Establece "Prende control" de los equipos de conexión HDMI. (No/Sí)
		Apaga control	Establece "Apaga control" de los equipos de conexión HDMI. (No/Sí)
		Modo de Ahorro de energía	Ajustar "Modo de Ahorro de energía" del equipo de conexión HDMI. (Inicio Rápido/Guardar)
		Ahorro energía de equipo no usado	Ajustar "Ahorro energía de equipo no usado" del equipo de conexión HDMI. (No (mantener encendido)/Sí (con aviso)/Sí (sin aviso))
		Altavoz inicial	Selecciona los altavoces predeterminados (Interno/Externo)
	Eco/ahorro energía	Si no hay señal por 10 minutos	Para conservar energía, el televisor se apaga automáticamente cuando no se recibe ninguna señal y no se realiza ninguna operación durante más de 10 minutos. (Encendido/Apagar TV) Nota ● No está en uso cuando el ajuste "Autoencendido", "Cronómetro", o bien, "Bloqueo" se encuentra activado, o mientras la modalidad "modo SD" o "canal digital" se encuentra seleccionada. ● "Si no hay señal por 10 minutos fue activado" se visualizará durante unos 10 segundos cuando el televisor se encienda por primera vez después de desconectarse la alimentación mediante "Si no hay señal por 10 minutos". ● La visualización en pantalla mostrará parpadeando los números 3, 2 y 1 para indicar los últimos tres (3) minutos que quedan hasta que se produzca el apagado.
		Si no hay operación por 3 horas	Para ahorrar energía, el TV se apaga automáticamente cuando no se realiza ninguna operación con las teclas del mando a distancia y del panel delantero durante más de 3 horas. (Encendido/Apagar TV) Nota ● No se utilice cuando está establecido "Autoencendido" o "Cronómetro", o mientras está seleccionada la "Entrada de PC". ● "Si no hay operación por 3 horas fue activado" se visualizará durante unos 10 segundos cuando el televisor se encienda por primera vez después de desconectarse la alimentación mediante "Si no hay operación por 3 horas". ● La visualización en pantalla mostrará parpadeando los números 3, 2 y 1 para indicar los últimos tres (3) minutos que quedan hasta que se produzca el apagado.
	Ajuste avanzado	Autoencendido	Enciende automáticamente el televisor cuando se enciende el receptor de televisión por cable o un dispositivo conectado. (No/Sí) El cable de CA del televisor debe estar enchufado en este dispositivo. El televisor se enciende cada vez que se restaura la alimentación. ● El cronómetro de apagado y el temporizador de encendido/apagado y "Ajuste Inicial" no funcionará si se establece "Autoencendido".
		Reprod. automática de imágenes	Ajuste "Miniaturas" o "Diapositivas" para reproducir automáticamente tarjetas SD. (Diapositivas/Miniaturas/Ajustar después/No)
		Ajuste Inicial	Reinicie la Ajuste Inicial desde configuración de "Idioma".
		Acerca de	Visualiza la versión del televisor y la licencia del software.
	Regreso prefijados	Al realizar la reposición se cancelarán todos los elementos establecidos con Ajuste como, por ejemplo, los ajustes de canales.	

■ Lista de submenús

Menú	Elemento	Ajustes/Configuraciones (alternativas)
Ajuste SUB MENU	Modo de navegación	Selecciona el modo para seleccionar canales con el botón de canal arriba/abajo (Todos/Favoritos/Sólo digital/Sólo analógico)
	Configurar favorito	Llama a un canal favorito.
	Editar título del canal	Cambia el identificador de emisora.
	Medidor de señal	Compruebe la intensidad de la señal si se encuentran interferencias o se congela una imagen digital.

Preguntas frecuentes

Antes de solicitar reparaciones o ayuda, siga las indicaciones siguientes para solucionar el problema.
Si el problema persiste, póngase en contacto con su concesionario de Panasonic o con el centro de servicio de Panasonic local para solicitar ayuda.
Para obtener ayuda adicional, póngase en contacto con nuestro sitio Web en www.panasonic.com/contactinfo

Puntos blancos o imágenes con sombra (ruido)

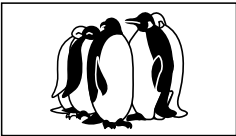

- Compruebe la posición, la orientación y la conexión de la antena.

Interferencia o canales digitales congelados (sonido intermitente)



- Cambie la orientación de la antena para los canales digitales.
- Compruebe "Medidor de señal". Si la señal es débil, compruebe la antena y consulte a su concesionario local.

El mando a distancia no funciona

- ¿Están instaladas correctamente las pilas?
- ¿Son nuevas las pilas?

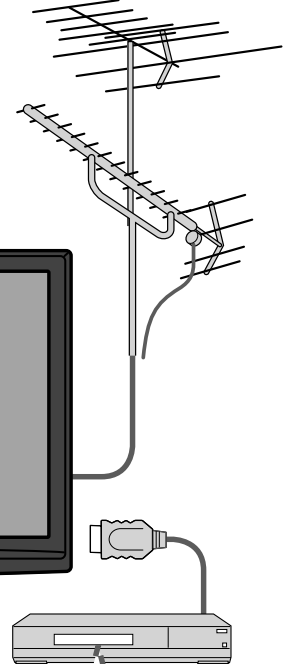
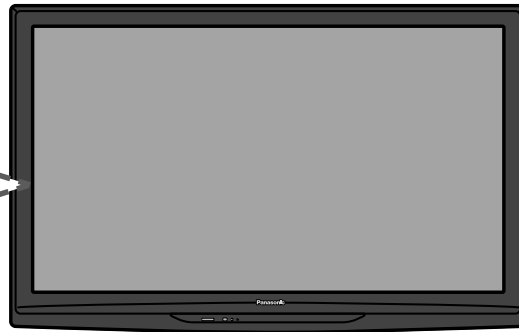

La imagen se ve distorsionada cuando el equipo se conecta a través de HDMI

- ¿Está conectado correctamente el cable HDMI?
- Apague el televisor y el equipo y luego vuelva a encenderlos.
- Compruebe una señal de entrada procedente del equipo.
- Utilice un dispositivo que cumpla con la norma EIA/CEA-861/861B.

Cuando el canal se cambia en un STB que está conectado con HDMI, "HDMI" se puede mostrar en la parte superior izquierda de la pantalla

- Esto no es un fallo.

La grabación no empieza inmediatamente

- Verifique los ajustes de la grabadora. Para conocer detalles, lea el manual de la grabadora.

Si hay un problema con su televisor, consulte la tabla de abajo para determinar los síntomas, y luego efectúe la comprobación sugerida. Si eso no resuelve el problema, póngase en contacto con su concesionario Panasonic, indicándole el número del modelo y el número de serie del televisor (ambos situados en la parte posterior del televisor).

	Problemas	Medidas correctivas
Imagen	El logotipo “VIERA” se mueve en la pantalla	<ul style="list-style-type: none"> ● La función para impedir la imagen remanente está activada. (No es un síntoma de fallo.) <ul style="list-style-type: none"> ● El salvapantallas está activado si el televisor no funciona durante cierto tiempo en el modo SD. ● “Retención de imagen”
	Algunos puntos pueden permanecer brillantes o oscuros	<ul style="list-style-type: none"> ● El panel de plasma está formado por unos pocos millones de píxeles, y se fabrica con una tecnología avanzada que emplea un complicado proceso. No obstante, algunas veces puede haber unos pocos píxeles brillantes u oscuros. Estos píxeles no indican que un panel esté defectuoso, y no causarán ningún impacto sobre el funcionamiento del televisor.
	Imagen desordenada y ruidosa	<ul style="list-style-type: none"> ● Compruebe los productos eléctricos cercanos (sistemas de encendido de automóviles o motocicletas, lámparas fluorescentes, etc.)
	La pantalla no muestra ninguna imagen	<ul style="list-style-type: none"> ● Compruebe el menú Imagen ● Verifique las conexiones de los cables. ● Verifique que se haya seleccionado la entrada correcta.
	Sólo se visualizan puntos en lugar de imágenes	<ul style="list-style-type: none"> ● Compruebe los ajustes de los canales. ● Compruebe los cables de antena.
	No se produce imagen ni sonido	<ul style="list-style-type: none"> ● ¿Está el cable de alimentación de CA enchufado en la toma de corriente? ● ¿Está encendido el televisor? ● Compruebe el menú Imagen y el volumen. ● Verifique las conexiones de los cables AV. ● Verifique que se haya seleccionado la entrada correcta.
Sonido	Aparece un cuadro negro	<ul style="list-style-type: none"> ● Cambie los ajustes de los subtítulos (CC).
	No se produce sonido	<ul style="list-style-type: none"> ● ¿Están conectados correctamente los cables de los altavoces? ● ¿Está activo “Silenciamiento del sonido”? ● ¿Está ajustado al mínimo el volumen? ● ¿Está “Altavoces de TV” en “No”? ● Cambie los ajustes “SPA”. ● Compruebe los ajustes “Entrada HDMI 1” o “Entrada HDMI 2”.
	El sonido es extraño	<ul style="list-style-type: none"> ● Ponga “SPA” en “Estéreo” o “Mono”. ● Compruebe el dispositivo HDMI conectado a la unidad. ● Ponga el ajuste de audio del dispositivo HDMI en “Linear PCM.” ● Si la conexión de sonido digital tiene un problema, seleccione la conexión de sonido analógico.
	Se oye un sonido desconocido 1- Sonidos procedentes de la caja del televisor 2- Sonido tic/clic 3- Sonido de zumbido	<ol style="list-style-type: none"> 1- Los cambios en la temperatura y en la humedad de la habitación pueden ser la causa de que la caja del televisor se expanda o contraiga produciendo un ruido metálico. Esto no indica que el funcionamiento sea defectuoso. 2- Cuando se enciende el televisor se activa un componente eléctrico del mismo que produce un sonido tic/clic. Esto no indica que el funcionamiento sea defectuoso. 3- Los circuitos eléctricos están activos mientras está encendido el televisor. Esto no indica que el funcionamiento sea defectuoso.
	Hay partes del televisor que se calientan.	<ul style="list-style-type: none"> ● Aunque suba la temperatura de partes de los paneles delantero, superior y trasero, este aumento de temperatura no causará ningún problema en lo que concierne al funcionamiento o calidad.
Televisor		

Customer's Record

The model number and serial number of this product can be found on its back cover. You should note this serial number in the space provided below and retain this book, plus your purchase receipt, as a permanent record of your purchase to aid in identification in the event of theft or loss, and for Warranty Service purposes.

Model Number _____

Serial Number _____

Anotación del cliente

El modelo y el número de serie de este producto se encuentran en su panel posterior. Deberá anotarlos en el espacio provisto a continuación y guardar este manual, más el recibo de su compra, como prueba permanente de su adquisición, para que le sirva de ayuda al identificarlo en el caso de que le sea sustraído o lo pierda, y también para disponer de los servicios que le ofrece la garantía.

Modelo _____

Número de serie _____

Panasonic Consumer Electronics Company,
Division of Panasonic Corporation of North America
One Panasonic Way, Secaucus
New Jersey 07094 U.S.A.

Panasonic Canada Inc.
5770 Ambler Drive
Mississauga, Ontario
L4W 2T3 CANADA