

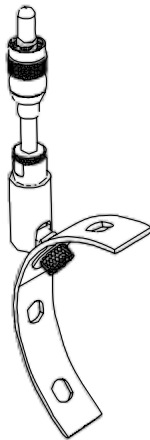

PRODUCTO

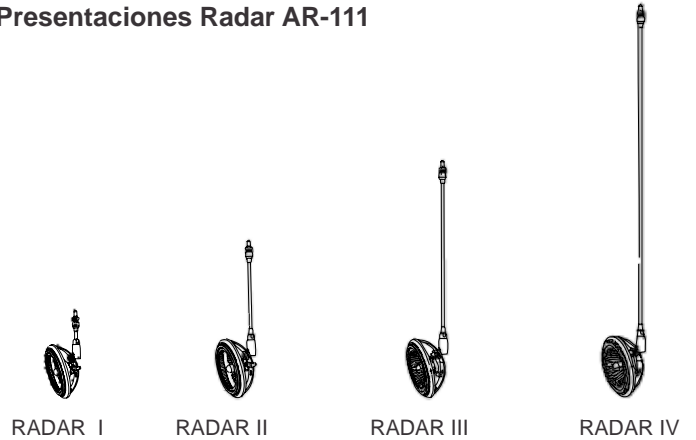

Presentaciones Radar AR-111



INSTALACIÓN BOMBILLO AR-111

1. Desatornillar los tornillos de la base del bombillo y ensamblar el conector, (realizar la misma acción en cada terminal).

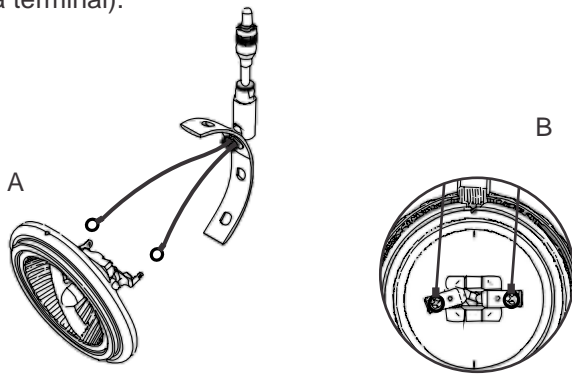

2. Presione los extremos laterales del arco para que ensamble con el bombillo.

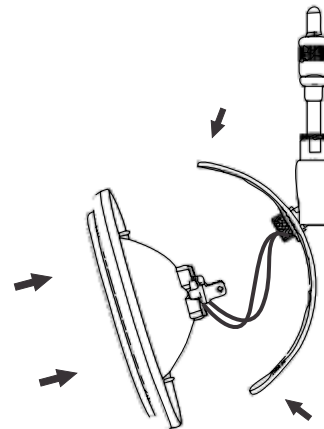

INSTALACIÓN PLAFONES

1. Retirar el Tapón de seguridad.



2. Roscar la Tuerca en el Plafón hasta asegurar completamente.

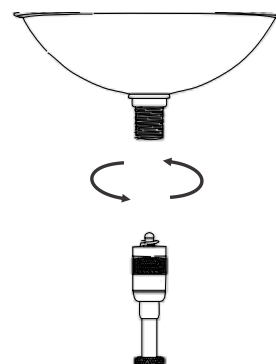

PLAFONES:

PLAFON L XXI LUNA CM
PLAFON L XXI RD SC CM
PLAFON L XXI RD DB CM
PLAFON L XXI RD TR CM
PLAFON L XXI SEXTUPLE RD CM
PLAFON L XXI RT DB CM
PLAFON L XXI RT TR CM
PLAFON L XXI SKY LIGHTS MINI CD
PLAFON L XXI SKY LIGHTS CD SC
PLAFON L XXI SKY LIGHTS CD DB
PLAFON L XXI SKY LIGHTS MINI RD
PLAFON L XXI SKY LIGHTS RD SC
PLAFON L XXI SKY LIGHTS RD DB
PLAFON LUNA*
PLAFON ADAPTADOR SC CAJA OCTAGONAL*
PLAFON ADAPTADOR DB CAJA OCTAGONAL*
PLAFON LXXI CONECTOR RIEL HL*

Nota: Seguir el proceso de Instalación en el manual adjunto en cada uno de los Plafones compatibles con la Luminaria.

*Para la Instalación de la Luminaria en el plafón es necesario contar con el CONECTOR UNIVERSAL PLUG PLAFON LXXI

INSTALACIÓN RIEL O CABLE

1. Retirar el Tapón de seguridad.

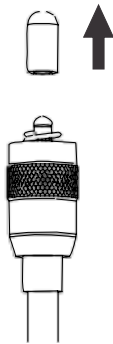

2. Roscar la Tuerca en el Conector Universal Riel L XXI o el Conector Universal Cable L XXI hasta asegurar completamente.

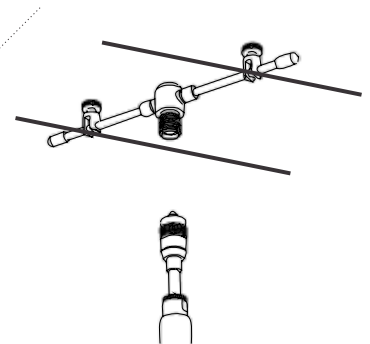
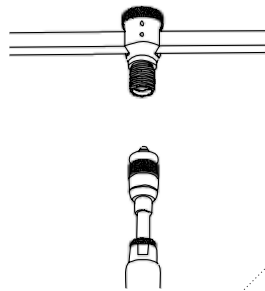

Nota: Seguir el proceso de Instalación en el manual adjunto en cada uno de los Rieles, Cables y/o accesorios compatibles con la Luminaria.