



DVD Navigation System with 6.5" Wide TFT Display and Dual-DVD Multi-Source Receiver

MODELO **AVN 6600**

MANUAL DE INSTALACIÓN

Español

Asegúrese de leer completamente este manual de instalación antes de llevar a cabo la instalación y realizar conexiones. Si se utilizan métodos de instalación o piezas no estándares que no se detallan en este manual podrían producirse accidentes o lesiones.

Se recomienda una instalación profesional, comuníquese con el lugar donde realizó la compra para programar una cita.

Después de leer completamente el manual del propietario y el manual de instalación, guárdelos en un lugar seguro para referencia futura.

Para los comerciantes:

Entregue el manual de instalación al cliente después de terminar con la instalación y todas las conexiones.

Contenido

Antes de la instalación

Componentes	2
Para su seguridad al utilizar el AVN6600	3
Diagrama de instalación	5

Conexiones

Nombres y funciones de las terminales	6
Cómo conectar el impulso de la velocidad del vehículo, el freno de estacionamiento y los cables de la marcha atrás.	10
Ejemplo de conexión del sistema	12

Instalación

Cómo instalar la antena GPS	13
Cómo instalar la unidad principal	16

Componentes Verifique que no falte ninguno de los siguientes componentes

Componentes de la unidad principal

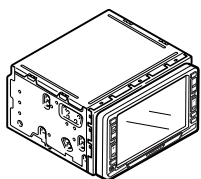

① Unidad principal
x 1

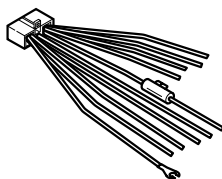

② Cable de interconexión
(Conector de energía y
parlante delantero)
(10P) x 1

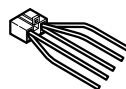

③ Cable de interconexión
(Conector de parlante trasero)
(6P) x 1

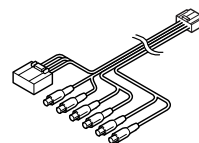

④ Cable de interconexión
(Sub-woofer, conector de
salida y del control remoto de
dirección)
(20P) x 1

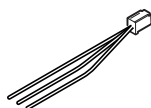

⑤ Cable de interconexión
(Señal de impulso, freno de
mano, marcha atrás)
(5P) x 1

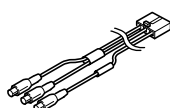

⑥ Cable de interconexión
(Salida de video y RSE)
(5P) x 1

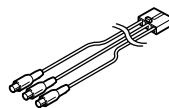

⑦ Cable de interconexión
(Entrada de video) (6P) x 1

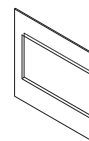

⑧ Panel
x 1



⑨ Perno de cabeza hexagonal
(Rojo: M5x8) x 8



⑩ Tornillo de cabeza plana
(Rojo: M5x8) x 8



⑪ Conector de empalme
x 3

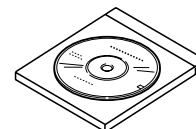

⑫ MAP DVD-ROM
x 1

Componentes de la antena GPS

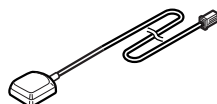

⑬ Antena GPS
x 1



⑭ Almohadilla impermeable
x 1

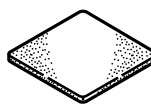

⑮ Placa de conexión a
tierra
x 1



⑯ Lámina protectora de la
carrocería
x 1

Componentes del cableado



⑰ Enlace del cable
(para la antena GPS) x 4



Consejo

Al momento de instalar la unidad principal, algunos modelos de vehículos pueden requerir el uso de artículos que deben obtenerse por separado como por ejemplo un cable adaptador para la fuente de alimentación, cable adaptador de la antena de radio o soporte de montaje.

Para su seguridad al utilizar el AVN6600

En todo el manual y en el AVN6600 aparecen señales de advertencia y precaución como las que se ejemplifican a continuación. Éstas muestran las formas seguras y correctas de manejar el producto para prevenir que usted y otros sufran lesiones personales y evitar daños a la propiedad.

Antes de leer el manual, tómese el tiempo para leer y aprender la importante información enumerada en esta sección.



Advertencia

Esta señal de “Advertencia” indica una situación en la que el manejo incorrecto puede ocasionar la muerte o lesiones corporales serias.



Precaución

Esta señal de “Precaución” indica una situación en la que el manejo incorrecto puede ocasionar lesiones corporales o únicamente daños a la propiedad.



Consejo

Esta sección contiene información que puede ayudarlo a prevenir problemas y daños en la unidad y también contiene otra información útil.



Advertencia

- No instale este producto en lugares donde pueda obstruir la visión del conductor o donde pueda poner en peligro a los pasajeros del vehículo. De lo contrario, podría producirse un accidente o lesiones.
- No instale este producto en lugares donde pueda interferir con el funcionamiento del volante, la palanca de cambios, el pedal de freno, etc. De lo contrario, podría producirse un accidente o lesiones.
- Para prevenir daños en el vehículo, verifique la ubicación de las mangueras, el cableado eléctrico y el tanque de combustible antes de perforar agujeros para instalar este producto. Además, actúe con precaución para que el producto no interfiera ni esté en contacto con ellos. De lo contrario, se puede ocasionar un incendio.
- Cuando instale este producto, nunca utilice las tuercas ni los pernos que aseguran las partes del tanque de combustible o los sistemas de dirección o frenado. De lo contrario, podría producirse el funcionamiento incorrecto de la dirección o de los frenos, o un incendio.
- Para prevenir un corto circuito, desconecte la terminal negativa de la batería antes de instalar este producto. De lo contrario, podría producirse una descarga eléctrica o lesiones.
- Cuando utilice una tuerca y/o perno existente en el vehículo para conectar a tierra este producto, no utilice ninguno que asegure partes de los sistemas de dirección o frenado.
De lo contrario, podría producirse un accidente.
- Ate los cables y arneses con cinta aislante o sujete cables para evitar que interfieran con partes en movimiento. Si se enredaran con el volante, la palanca de cambios o el pedal de frenos, podría producirse un accidente.
- Nunca suministre energía a otro dispositivo eléctrico uniéndolo o conectándolo a la línea de alimentación (cable) de este producto. De lo contrario, se excederá la capacidad actual del cable, lo que ocasionará un incendio o descarga eléctrica.
- Nunca intente desarmar ni modificar el producto. De lo contrario, podría producirse un accidente, incendio o una descarga eléctrica.
- Cuando instale el producto en un vehículo con bolsa de aire en el asiento del pasajero, no lo asegure a la tapa de la bolsa de aire o en lugares donde pueda impedir el despliegue de la bolsa de aire. De lo contrario, no se podrá garantizar el correcto funcionamiento de la bolsa de aire en caso de un accidente, lo que causará lesiones o la muerte.
- Al hacer agujeros (por ejemplo: perforaciones) asegúrese de utilizar protectores de ojos. De lo contrario, podría producirse una lesión como la pérdida de la vista.
- Los cables expuestos deben aislarse con cinta aislante.
De lo contrario, podría producirse un corto circuito, incendio o una descarga eléctrica.
- No modifique este sistema para otro uso distinto del que aquí se detalla. Tampoco se desvíe de los procedimientos de instalación aquí descritos. Eclipse no se hará responsable por daños, los que incluyen, pero no se limitan a, lesiones graves, muerte o daños a la propiedad debido a instalaciones que ocasionan un funcionamiento no intencionado.
- Esta unidad está pensada para funcionar sólo en vehículos con conexión a tierra negativa de CC de 12 voltios. Nunca la utilice en vehículos de 24 voltios como camiones de gran tonelaje o automóviles diesel con especificaciones para regiones frías.



Advertencia

- No coloque la bolsa de almacenamiento de vinilo sobre la cabeza de una persona. Podría producir un serio accidente o muerte por asfixia.
- No desarme ni reconstruya este producto. Hacer esto podría producir un accidente, incendio o descarga eléctrica.
- Cuando sea necesario reemplazar el fusible, siempre utilice un fusible con la clasificación correcta (número de amperes). El uso de fusibles con un amperaje mayor podría provocar un incendio.
- No haga funcionar el producto si está en malas condiciones, por ejemplo, cuando el audio no funciona.
Hacer esto podría producir un accidente, incendio o descarga eléctrica.
- Si se produjera una situación anormal, como el ingreso de un material extraño o salpicadura de líquido en el producto, o humo u olor que sale de la unidad, apague el producto inmediatamente y comuníquese con el comerciante al que se lo compró. Continuar con el funcionamiento podría producir un accidente, incendio o descarga eléctrica.



Precaución

- Para obtener mejores resultados, un instalador profesional debería instalar este producto.
Comuníquese con el comerciante al que le compró el producto para programar una cita.
- Cuando instale este producto, asegúrese de utilizar el equipamiento de montaje incluido. Si se utilizan otras partes distintas de las incluidas, la unidad podría dañarse internamente o podría no quedar bien sujeta y desplazarse.
- Evite instalar este producto en lugares donde pueda mojarse, como cerca de ventanas o en lugares que están húmedos o llenos de polvo. La presencia de líquidos, humedad o polvo dentro de este producto puede producir un corto circuito que origine humo o incendio.
- Si no se conecta correctamente este producto, podría producirse un corto circuito, incendio o accidente.
- Cuando guíe los cables, actúe con precaución para evitar el contacto de partes filosas de metal como abrazaderas o puntas de tornillos. De lo contrario, podría producirse un corto circuito, descarga eléctrica, incendio o accidente.
- Reproduzca el audio en un nivel moderado de volumen que le permita escuchar los sonidos fuera del automóvil.
Conducir sin poder escuchar los sonidos exteriores puede causar un accidente.
- Se debe operar este producto sólo como un equipo a bordo o puede producir descargas eléctricas o lesiones.
- No reproduzca sonidos distorsionados por largos períodos; los parlantes podrían sobrecalentarse y causar un incendio.
- Una vez que haya completado la instalación y el cableado, vuelva a colocar los frenos y componentes eléctricos como las luces, la bocina, las luces de advertencia y luces de giro en sus correspondientes lugares y asegúrese de que funcionen correctamente. Si utiliza este vehículo mientras alguno de los equipos no funciona correctamente, podría ocasionar un incendio, descargas eléctricas o accidentes.
- Utilice el arnés de cables suministrado con la unidad. Otros fabricantes pueden utilizar un conector del arnés de cables similar pero las configuraciones de las clavijas no son las correctas para utilizar con los productos Eclipse y puede dañar las unidades. Antes de encender la unidad, asegúrese de que esté conectada a tierra correctamente con el chasis del vehículo. Si no está disponible la conexión a tierra del chasis, agregue una correa de conexión a tierra desde la unidad al chasis del vehículo para mejorar la conexión a tierra.
- No la utilice con los parlantes que tienen una impedancia de 1 a 3 ohmios. Esta unidad está diseñada para utilizarse con parlantes de alta potencia superior a 50w, con una impedancia de entre 4 y 8 ohmios.

Diagrama de instalación

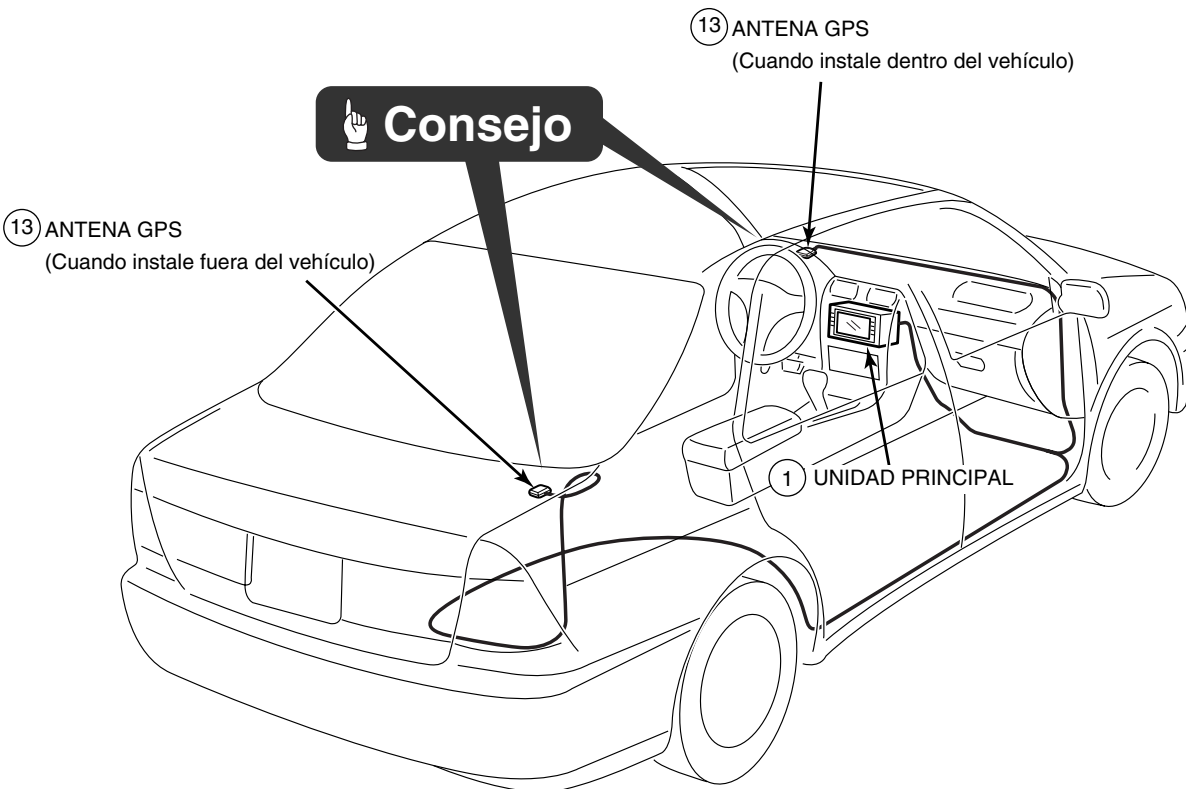

Consejo

- Si instala la antena GPS dentro del vehículo, la ubicación y la pendiente del parabrisas del vehículo determinarán la precisión de la antena GPS para recibir la señal GPS. Si la ubicación de la antena GPS dentro del vehículo obstaculiza la precisión de la antena GPS, probablemente desee entonces instalar la antena fuera del vehículo.
- Los materiales utilizados en las ventanas delanteras y traseras de los vehículos pueden hacer que la sensibilidad de la recepción GPS disminuya significativamente. Si esto ocurre, instale la antena GPS fuera del vehículo.

Nombres y funciones de las terminales



Advertencia

- Nunca corte el aislante en el cable de alimentación ni lo utilice para accionar otro equipo. Si se excede la capacidad nominal de corriente del cable de alimentación, podría producirse un incendio o descargas eléctricas.
- Se deben asegurar los cables con cinta o algún método de seguridad similar para evitar obstrucciones mientras maneja. Si se dañan o enredan cerca de componentes como el volante, palanca de cambios o pedal de freno, podrían producirse accidentes.
- Si quita el extremo del cable para conectar a otro cable, asegúrese de enrollar cinta de PVC o un método aislante de cables similar alrededor de la conexión para aislarla. Si no se aísla la conexión, se podría producir un incendio o accidentes.



Precaución

- Utilice el arnés de cables suministrado con la unidad. Otros fabricantes pueden utilizar un conector del arnés de cables similar pero las configuraciones de las clavijas no son las correctas para utilizar con los productos Eclipse y puede dañar las unidades. Antes de encender la unidad, asegúrese de que esté conectada a tierra correctamente con el chasis del vehículo. Si no está disponible la conexión a tierra del chasis, agregue una correa de conexión a tierra desde la unidad al chasis del vehículo para mejorar la conexión a tierra.
- No la utilice con los parlantes que tienen una impedancia de 1 a 3 ohmios. Esta unidad está diseñada para utilizarse con parlantes de alta potencia superior a 50 W, con una impedancia de entre 4 y 8 ohmios.

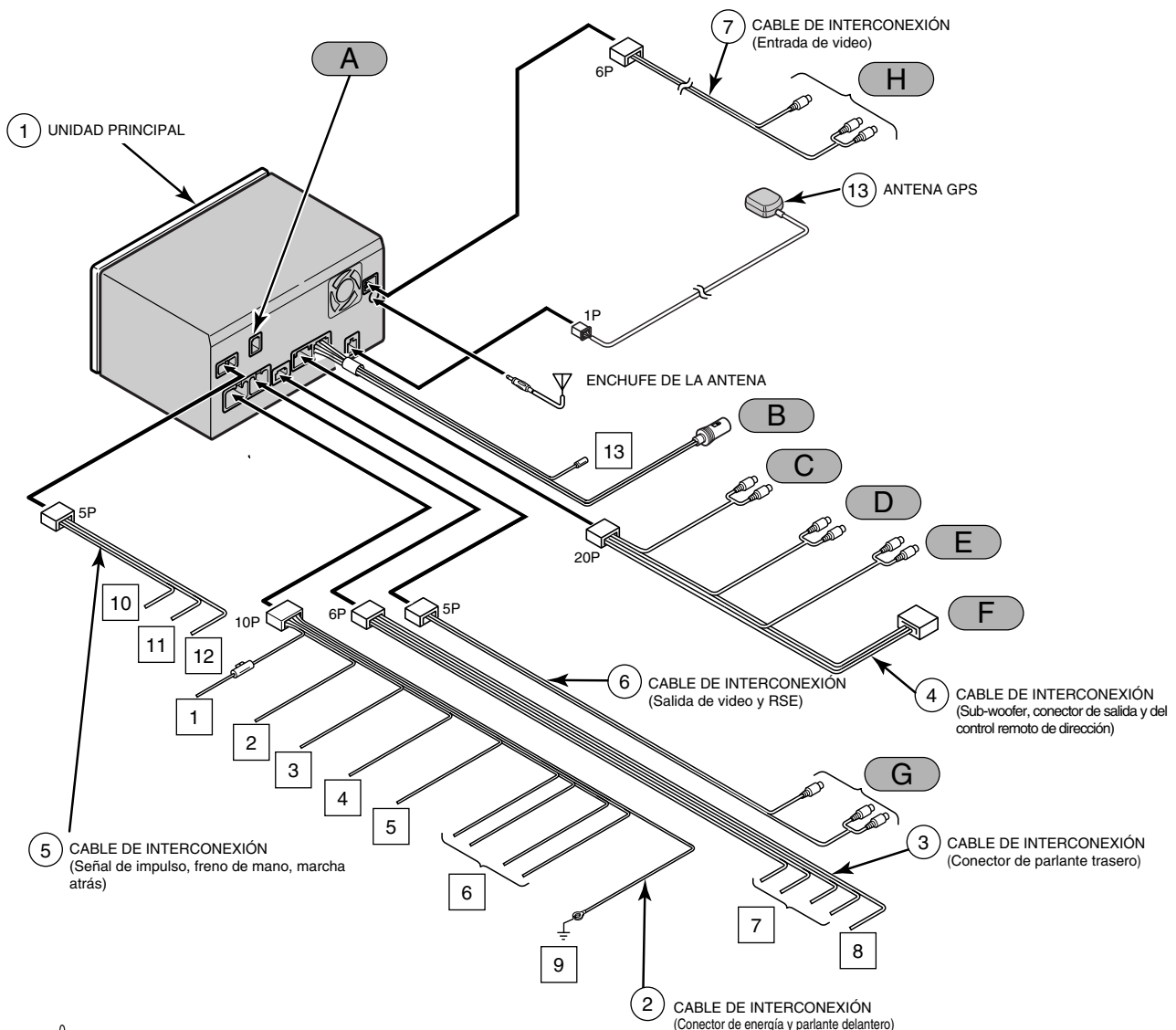

Consejo

- Consulte la página 7 para obtener detalles sobre los colores de los cables y los puntos de conexión para los cables de interconexión ②, ③, ④, ⑤, ⑥, y ⑦.
- Consulte la página 8 para obtener detalles sobre los puntos de conexión A e B para las terminales de la unidad principal.

◆ Colores de los cables y puntos de conexión para los cables de conexión ②, ③, ④, ⑤, ⑥ y ⑦



Nunca conecte la fuente de alimentación en las tomas de conexión del parlante (No. 6 y No. 7), de lo contrario dañará la unidad principal.

1 B+ (Amarillo)

Conecte donde haya energía constantemente, sin importar la posición de la llave de encendido.

2 ACC (Rojo)

Conecte donde haya energía cuando la llave de encendido esté en la posición ACC.

3 Suministro de energía para iluminación (Naranja/Blanco)

Conecte donde aparezca energía cuando se pulsa el interruptor de las luces del vehículo.

4 Suministro de energía de la antena (Azul)

Conecte al terminal de control automático de la antena del vehículo.

5 Suministro de energía de control (Azul/Blanco)

Conecte el terminal de control del amplificador externo, etc.

6 Conductor de salida del parlante delantero

Conéctelo a los parlantes delanteros.

Blanco: Izquierda +
Gris: Derecha +

Blanco/Negro: Izquierda -
Gris/Negro: Derecha -

7 Conductor de salida del parlante trasero

Conéctelo a los parlantes traseros.

Verde: Izquierda +
Púrpura: Derecha +

Verde/Negro: Izquierda -
Púrpura/Negro: Derecha -

8 Sin conexión (Rasado)

9 Conexión a tierra (Negro)

Conéctelo donde haya buena conexión a tierra con el chasis.

10 Cable de la señal de impulso de la velocidad del vehículo (Púrpura/Blanco)

Conectar al terminal del impulso de la velocidad del vehículo.

11 Cable de la señal del freno de mano (Rojo/Blanco)

Conectar al terminal de la señal del freno de mano.

12 Cable de la señal de marcha atrás (Verde)

Conectar la señal de salida de la marcha atrás del vehículo a este terminal.

C Terminal de salida de línea frontal

Conéctelo al conector RCA de un amplificador externo.

D Terminal de salida de línea trasera

Conéctelo al conector RCA de un amplificador externo.

E Terminal de salida de línea (Sub-woofer)

Éste se utiliza para salida sin atenuador. Se puede utilizar como un terminal de sub-woofer si se conecta un amplificador suelto con un filtro de bajos muy graves.

F Terminal del auténtico control remoto de la dirección

Conéctelo al control remoto de la dirección del vehículo.

Modelos de vehículos compatibles para la instalación: Vehículos con control remoto de dirección que detecta el voltaje. Hable con su comerciante para obtener detalles.

G**Terminales de salida VTR**

Conectar al monitor con entrada de video.

Amarillo: Señal de video

Blanco: Señal de audio (izquierda)

Rojo: Señal de audio (derecha)

H**Terminales de entrada VTR**

Conectar el cable de salida del equipo de video externo como un VTR.

Amarillo: Señal de video

Blanco: Señal de audio (izquierda)

Rojo: Señal de audio (derecha)

◆ Conexiones de la unidad principal**13 Terminal de suministro eléctrico ACC ENCENDIDO/APAGADO (Azul/Blanco)**

Si utiliza este terminal para conectar equipos como un amplificador externo, puede seguir escuchando la guía auditiva del sistema de navegación aún si el audio está apagado. Conéctelo al terminal de control del amplificador externo u otro equipo.

Se puede escuchar un pequeño estallido cuando se enciende el motor o cuando el interruptor de encendido está en la posición de ENCENDIDO, pero esto es normal y no es señal de malfuncionamiento.

A**Terminal de entrada externa de la cámara trasera (4P)**

Utilizado sólo con la cámara trasera Eclipse (se vende por separado).

B**Terminal E-LAN (13P)**

Conéctelo al terminal E-LAN del cargador del CD, etc.

– Conexiones del vehículo –

 **Consejo**

- Deberá comprar el cable adaptador del componente necesario para el vehículo para poder utilizar las fuentes de alimentación. (Comuníquese con el comerciante para obtener más información.)
- Asegúrese de envolver los cables de conexión con cinta aislante o cualquier otro método aislante para aislarlos.

– Ejemplo de cómo utilizar los cables adaptadores para el vehículo –

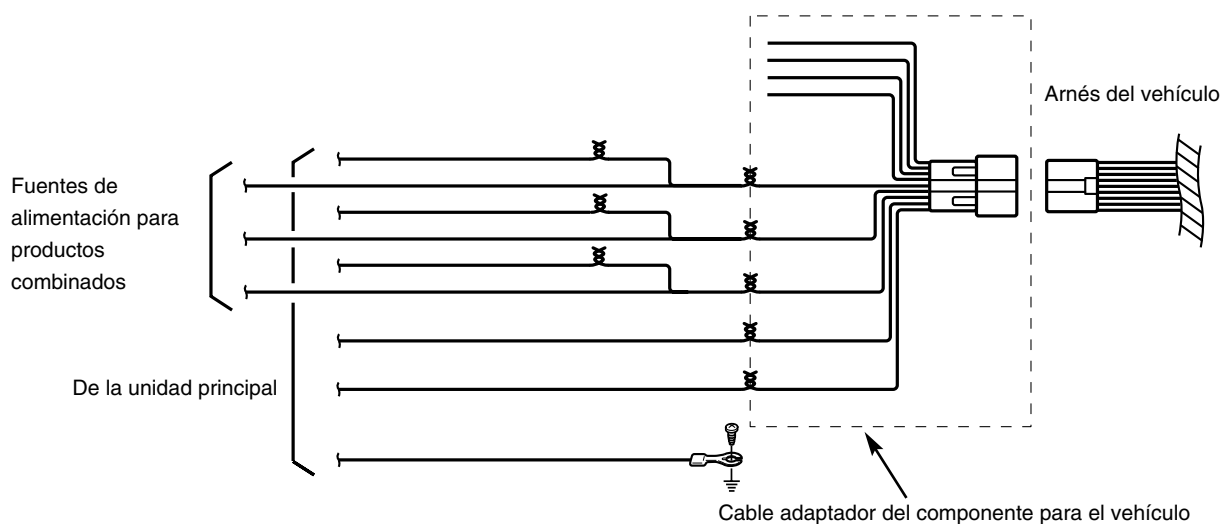

Cómo conectar el impulso de la velocidad del vehículo, el freno de estacionamiento y los cables de la marcha atrás.

Notas sobre la instalación

Advertencia

- Verifique cuidadosamente la señal de impulso de la velocidad del vehículo, la señal del freno de mano y la señal de marcha atrás antes de hacer conexiones. Si se conectan incorrectamente los cables, podrían producirse accidentes o problemas con el correcto funcionamiento.
- La etiqueta en el cable de la señal de impulso de la velocidad del vehículo tiene un circuito de protección, por lo tanto no corte el cable ni quite el circuito de protección; de lo contrario podrían producirse problemas en el funcionamiento.
- Ate los cables con cinta para que no ocasionen una obstrucción mientras maneja. Si se dañan o se enredan cerca de piezas como el volante, la palanca de cambios o el pedal de freno, podrían producirse accidentes.

Consejo

Los lugares por donde salen el cable de la señal de impulso de la velocidad del vehículo, el cable de la señal del freno de mano y el cable de la marcha atrás pueden variar según el modelo y la clasificación del vehículo. Solicítele al comerciante del vehículo o a su comerciante Eclipse más cercano más detalles.

– Un punto de conexión para la señal de impulso de la velocidad del vehículo (ejemplo) –

Consejo

Siempre asegúrese de conectar el impulso de la velocidad del vehículo; de lo contrario, la precisión de la medida se reducirá considerablemente.

- 1 Utilice un conector de empalme para conectar el cable de la señal de impulso de la velocidad del vehículo (púrpura/blanco) proveniente de la unidad principal al cable de la señal de impulso de la velocidad del vehículo en el vehículo.
- 2 Guíe el cable de la señal de impulso de la velocidad del vehículo hacia la unidad principal.

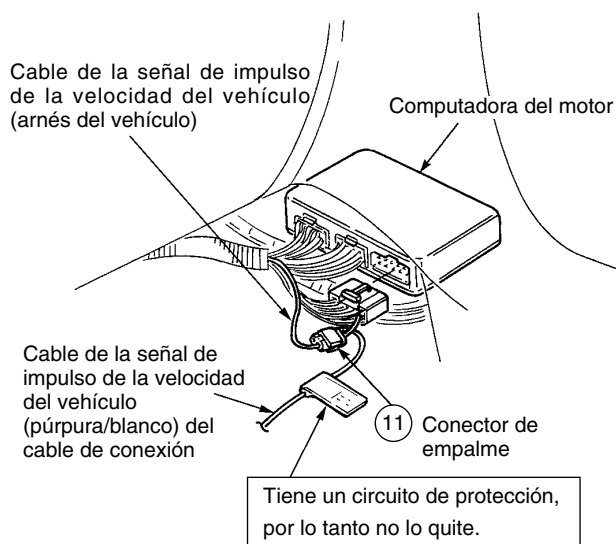

– Una conexión del punto para el freno de mano (ejemplo) –

- 1 Utilice un conector de empalme para conectar el cable de la señal del freno de mano (rojo/blanco) proveniente de la unidad principal al cable de la señal del freno de mano en el vehículo.
- 2 Guíe el cable de la señal del freno de mano hacia la unidad principal.

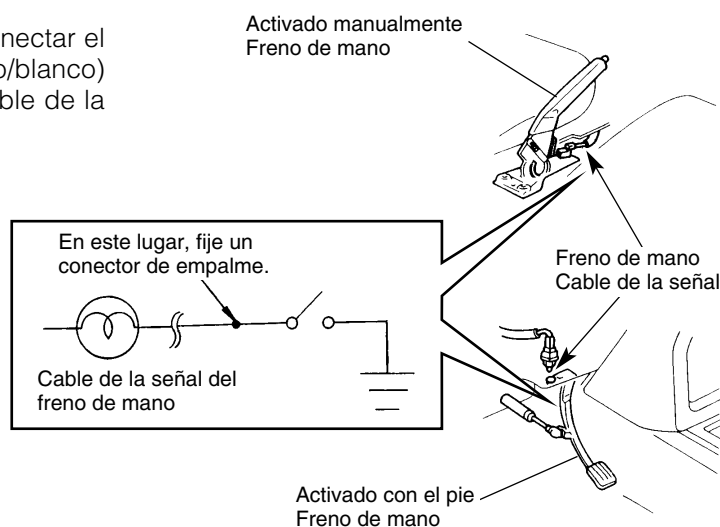

– Un punto de conexión para la señal de marcha atrás (ejemplo) –

Consejo

- Asegúrese de conectar el cable de la señal de marcha atrás. Si no está conectado, la posición del vehículo podría ser incorrecta cuando el vehículo esté dando marcha atrás.
- Utilice un probador de circuitos para confirmar que se genera un voltaje sensible de 6 V o mayor cuando el vehículo está dando marcha atrás.

- 1 Utilice un conector de empalme para conectar el cable de la señal de marcha atrás (verde) proveniente de la unidad principal al cable de la señal de marcha atrás en el vehículo.
- 2 Guíe el cable de la señal de la marcha atrás hacia la unidad principal.

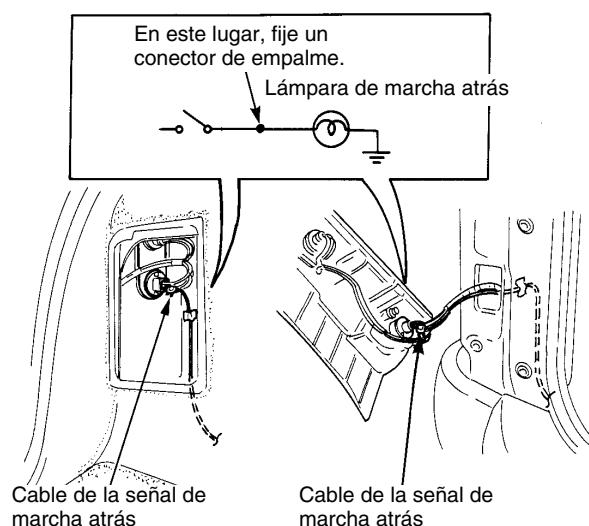

– Cómo usar el conector de empalme –

- 1 Inserte el cable de conexión [el cable de la señal de impulso de la velocidad del vehículo (púrpura/blanco), el cable de la señal del freno de mano (rojo/blanco) o el cable de la señal de la marcha atrás (verde)] de la unidad principal y el cable del vehículo en el conector de empalme.
- 2 Presione el terminal (la parte de metal) del conector de empalme utilizando un par de pinzas.
- 3 Presione la cubierta del conector de empalme hacia abajo y apriétela hasta que trabé.

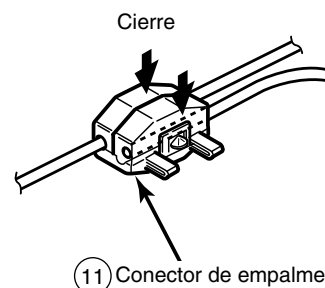
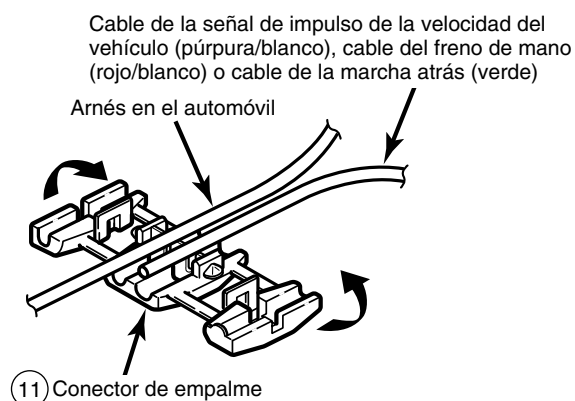

Ejemplo de conexión del sistema



Advertencia

- Nunca corte el aislante en el cable de alimentación ni lo utilice para accionar otro equipo. Si se excede la capacidad nominal de corriente del cable de alimentación, podría producirse un incendio o descargas eléctricas.
- Se deben asegurar los cables con cinta o algún método de seguridad similar para evitar obstrucciones mientras maneja. Si se dañan o enredan cerca de componentes como el volante, palanca de cambios o pedal de freno, podrían producirse accidentes.
- Si quita el extremo del cable para conectar a otro cable, asegúrese de enrollar cinta de PVC o un método aislante de cables similar alrededor de la conexión para aislarla. Si no se aísla la conexión, se podría producir un incendio o accidentes.



Consejo

- Instale y conecte todas las unidades periféricas antes de conectarlas a la unidad principal.
- No quite ninguno de los tapones protectores (RCA, etc.) a menos que estén en uso.
- Asegúrese de enrollar los cables de conexión con cinta (cinta de PVC) para aislarlos.

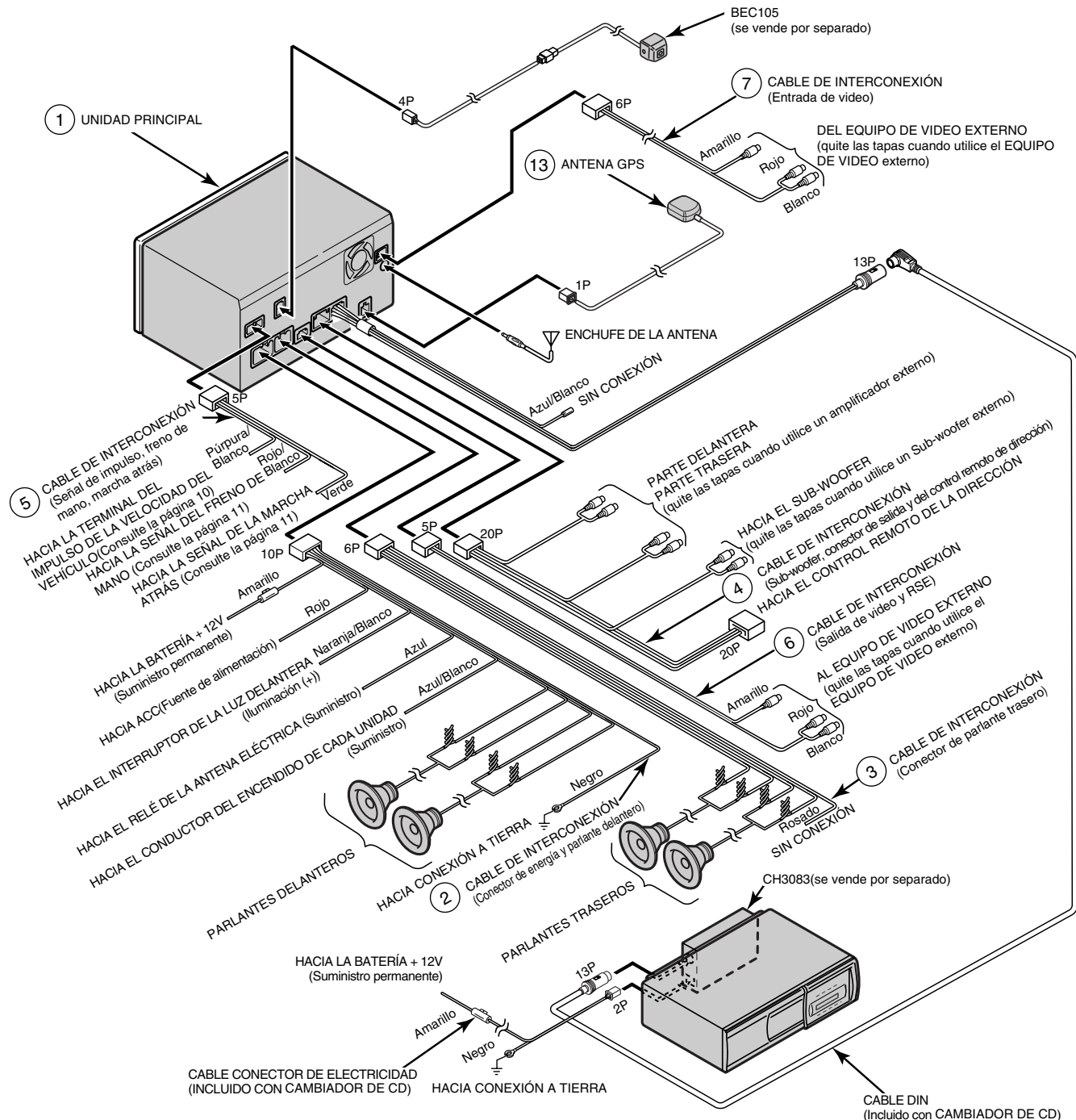

Cómo instalar la antena GPS

Notas sobre la instalación



Advertencia

- Los cables deberían estar atados juntos con cinta o algún método de seguridad similar (por ejemplo: sujeta cables) para que no interfieran cuando maneja. Si se dañan o se enredan cerca de piezas como el volante, la palanca de cambios o el pedal de freno, podrían producirse accidentes.
- No instale la antena GPS donde obstruirá la visión del conductor o donde se convierta en un obstáculo mientras maneja; de lo contrario podrían producirse accidentes de tránsito.



Consejo

- Si el vidrio del vehículo es un tipo especial de vidrio como vidrio reflector de calor o vidrio a prueba de balas, asegúrese de instalar la antena GPS fuera del vehículo. Si se instala la antena GPS dentro del vehículo, la sensibilidad de la recepción disminuirá severamente y esto afectará la precisión de la medida de posición.
- Si instala la antena GPS dentro del vehículo, asegúrese de que esté instalada en la placa de conexión a tierra.
- Si instala la antena GPS dentro del vehículo, la ubicación y la pendiente del parabrisas del vehículo determinarán la precisión de la antena GPS para recibir la señal GPS. Si la ubicación de la antena GPS dentro del vehículo obstaculiza la precisión de la antena GPS, probablemente desee entonces instalar la antena fuera del vehículo.
- Los materiales utilizados en las ventanas delanteras y traseras de los vehículos pueden hacer que la sensibilidad de la recepción GPS disminuya significativamente. Si esto ocurre, instale la antena GPS fuera del vehículo.
- Si la superficie donde se sujetará la antena no es plástica como, cuero auténtico, panel de madera o paño, adherir la unidad puede dañar el acabado de la superficie. No adhiera la placa de conexión a tierra a otras superficies.
- Antes de instalar la antena, limpie bien la superficie de instalación para que no tenga suciedad, humedad ni grasa.
- No aplique ningún revestimiento a la antena GPS; de lo contrario podría disminuir la sensibilidad de la recepción de la antena.
- Guíe los cables de la antena GPS lo más lejos posible de las antenas y cables de TV y radio; de lo contrario podría causar interferencia con señales de video y audio.
- No instale la antena en lugares (como pilares delanteros y panel del techo) que estén escondidos del cielo.
- Se debería instalar la antena GPS en una posición nivelada donde la señal esté lo menos bloqueada posible, como en el techo del vehículo. No se pueden recibir señales satelitales si la antena está bloqueada u obstaculizada.
- Si instala la antena GPS fuera del vehículo, quite la unidad de la antena principal si deja el vehículo solo por largos ratos para evitar el robo o daños malignos a la antena.
- Sostenga la unidad de la antena principal cuando quite la antena. No jale del cable, de lo contrario podría dañar y ocasionar problemas en el correcto funcionamiento.
- Si instala la antena GPS fuera del vehículo, quite la unidad de la antena principal cuando lave el vehículo. (Si lava el vehículo con la unidad de la antena principal adherida, evite rociar directamente con agua la sección del cable para que no entre agua en el vehículo.)
- El imán sujeto a la antena GPS es extremadamente potente. Asegúrese de tener en cuenta lo siguiente cuando instale la antena.
 - No coloque la antena sobre el piso o en superficies sucias o polvorosas. Si limaduras de hierro se pegan al imán, podrían dañar la carrocería del vehículo.
 - Mantenga la antena lejos de relojes y tarjetas magnéticas, de lo contrario pueden dañarse y/o quedar inservibles.

– Instalación dentro del vehículo (ejemplo) –

- 1 Elija un lugar para la instalación en el tablero de instrumentos que sea plano y tenga una vista despejada del cielo.

Consejo

- Seleccione un lugar que esté a por lo menos 20 pulgadas de distancia de la unidad principal. Si no se hace esto, se reducirá la precisión de la medida GPS.
- Asegúrese de utilizar la placa de conexión a tierra cuando instale la antena GPS. Si no se utiliza la placa de conexión a tierra, la sensibilidad de la recepción disminuirá y esto afectará la precisión de la medida de posición.

15 Placa de conexión a tierra

13 Antena GPS

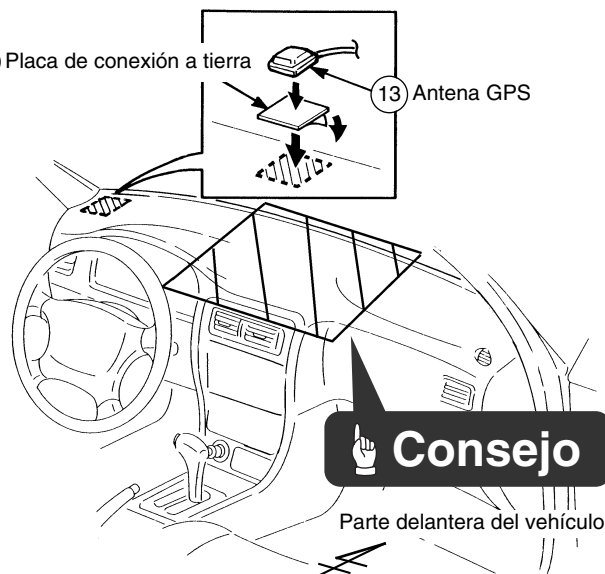

Consejo

- 2 Instale la placa de conexión a tierra en el tablero de instrumentos.
- 3 Instale la antena GPS en la placa de conexión a tierra.

Consejo

Si instala la antena GPS dentro del vehículo, el lugar de instalación y la forma de la carrocería del vehículo determinarán la precisión del GPS. La precisión es generalmente inferior si se instala la antena GPS dentro del vehículo.

- 4 Asegure el cable de la antena GPS.

- 5 Guíe el cable de la antena GPS a través de la grieta entre el parabrisas delantero y el tablero de instrumentos.

Consejo

Si el cable de la antena GPS sobresale del tablero de instrumentos, enrolle cinta alrededor del mismo para que quede bien sujeto en la grieta entre el parabrisas delantero y el tablero de instrumentos.

- 6 Guíe la antena GPS a la posición de instalación de la unidad principal.

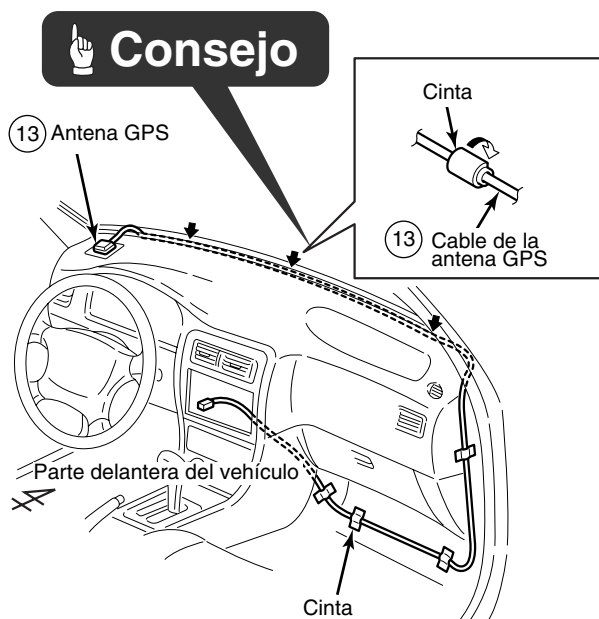

– Instalación afuera del vehículo (ejemplo) –

- 1 Elija un lugar de instalación donde se pueda fijar bien la antena GPS.
- 2 Quite el papel posterior protector de la lámina protectora de la carrocería y fije la lámina en el vehículo.
- 3 Instale la antena GPS en la parte superior de la lámina protectora de la carrocería.

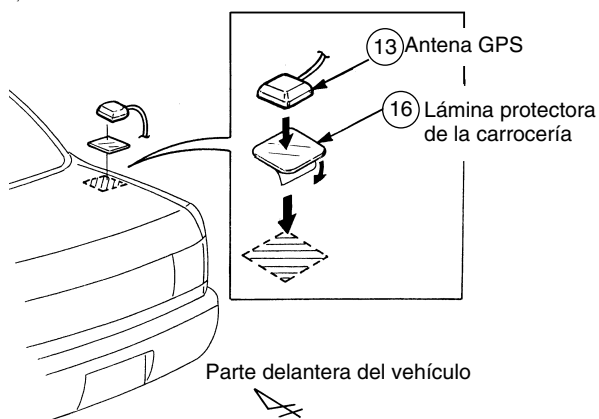

- 4 Guíe el cable de la antena GPS dentro de la cajuela del vehículo y sujételo con cinta.
- 5 Fije la almohadilla a prueba de agua para que el cable de la antena GPS quede aplanado contra la cinta aisladora cuando se cierre la tapa de la cajuela.



Consejo

Para ayudar a deslizar la almohadilla a prueba de agua para encontrar la ubicación de montaje deseado, vierta agua pura o jabonosa en la almohadilla.

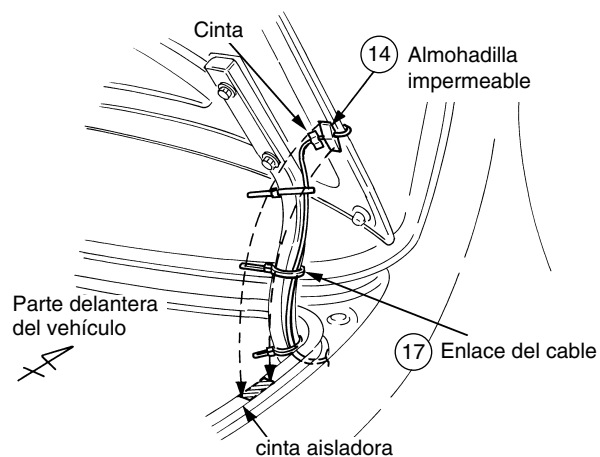

- 6 Guíe el cable de la antena GPS y asegúrelos con sujeta cables.

- 7 Guíe el cable de la antena GPS hacia la unidad principal y asegúrelos con cinta.

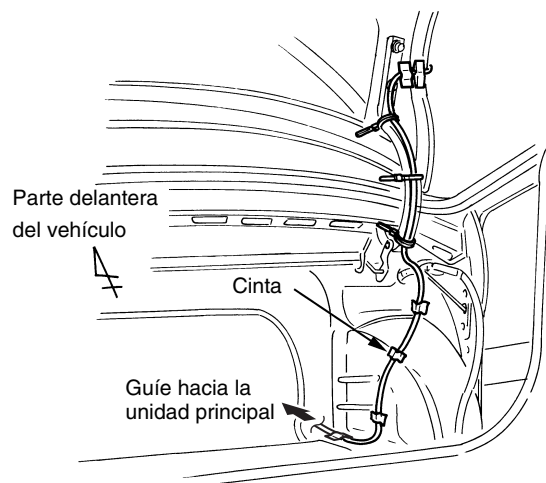

Cómo instalar la unidad principal

– Ángulo de instalación –



Consejo

Para mantener el funcionamiento correcto, la unidad principal debe estar instalada a menos de 30 grados. Si el ángulo es mayor a 30 grados, podría saltar el DVD/CD o podría producirse la eyección incorrecta del DVD/CD.

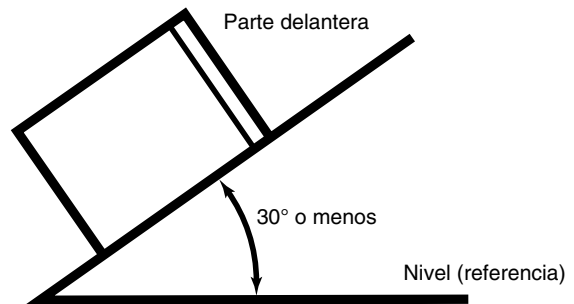

– Cómo instalar la unidad principal –



Consejo

- Ate cuidadosamente todo exceso de cable conectado a la unidad principal y asegúrelo a un área de espacio vacío en el vehículo para que no se desplace ni interfiera con la unidad principal ni con el equipo lateral del vehículo. Si no manipula correctamente los cables, pueden ocasionarse problemas operativos o cortocircuitos que podrían generar peligros de incendio u otros accidentes.
- Conecte todos los cables antes de instalar la unidad principal.

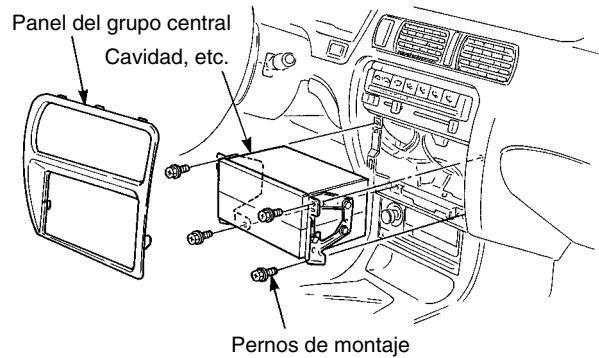

1 Quite la cavidad y cualquier otro accesorio del grupo central para hacer lugar para la unidad principal.

2 Quite los soportes de montaje de la cavidad.

3 Fije los soportes a la unidad principal.



Consejo

Asegúrese de utilizar los tornillos de montaje adicionales incluidos (Rojo: M5 x 8) como los tornillos de montaje. Si utiliza cualquier otro tornillo, podría dañar el interior de la unidad principal.

4 Instale la unidad principal en el vehículo.



Consejo

Tenga cuidado de no empujar violentamente la pantalla de la unidad principal ni los botones durante la instalación. Esto puede dañar la unidad principal.

