



**OWNER'S MANUAL & INSTALLATION MANUAL  
MANUEL DE L'UTILISATEUR & MANUEL D'INSTALLATION  
MANUAL DEL PROPIETARIO & MANUAL DE INSTALACIÓN  
MANUALE DEL PROPRIETARIO & MANUALE DI INSTALLAZIONE  
РКОВОДСТВО ПОЛЬЗОВАТЕЛЯ И ИНСТРУКЦИЯ ПО УСТАНОВКЕ**

**AIR CONDITIONER  
CLIMATISEUR  
ACONDICIONADOR DE AIRE  
CONDIZIONATORE D'ARIA  
КОНДИЦИОНЕР**

Please read this owner's manual carefully before using air conditioner and reserve this manual in case of further reference.

Nous vous prions de lire attentivement le présent manuel avant d'utiliser cette unité d'air climatisé et de le conserver pour pouvoir le consulter en cas de besoin.

Lea el manual del propietario detenidamente antes de utilizar el acondicionador de aire, y guárdelo como referencia para el futuro.

Vi preghiamo di leggere con attenzione questo manuale del proprietario prima di utilizzare quest'unità d'aria condizionata e tenerlo per posteriori riferimenti.

Прежде чем пользоваться кондиционером, сохраняйте эту инструкцию для справок, которые могут понадобиться в будущем.



## CONTENIDOS

INSTALACIÓN .....	1
REQUISITOS DE SEGURIDAD ELÉCTRICA .....	2
NOMBRES DE LAS PARTES Y SUS FUNCIONES .....	3
ATENCIÓN DURANTE EL FUNCIONAMIENTO .....	4
OPERACIONES TEMPORALES .....	5
AJUSTE DE LA DIRECCIÓN DEL FLUJO DE AIRE .....	5
CONSEJOS DE AHORRO .....	6
MANTENIMIENTO .....	6
FENÓMENOS NO RELACIONADOS CON FALLOS DE FUNCIONAMIENTO .....	8
PROBLEMAS Y CAUSAS (relacionados con la unidad) .....	9
PROBLEMAS Y CAUSAS (relacionados con el mando a distancia) .....	9
REPARACIÓN .....	10

**ESPAÑOL**



## INSTALACIÓN

### PRECAUCIÓN

No intente instalar esta unidad usted mismo. La instalación ser realizada por personal cualificado.

### ELECTRICIDAD

- Asegúrese de conectar a tierra el interruptor especial. La toma del conector del acondicionador de aire ya dispone de una conexión a tierra. No la modifique.
- Si es necesario, utilice con la conexión un fusible o un cortacircuitos de la capacidad apropiada.
- No tire con fuerza del cable de alimentación.
- Si desea cambiar el cable, póngase en contacto con su distribuidor.

### UBICACIÓN

- Tanto la unidad interior como la exterior deben fijarse correctamente.
- Es importante que no haya obstáculos en el flujo de aire para la unidad interior, ya que podría reducirse su capacidad de producción de calor o de refrigeración. Asimismo, seleccione la posición en la que se eviten la entrada de nieve, la acumulación de hojas o cualquier otra suciedad, así como la exposición a la luz solar directa.
- Mantenga la unidad interior a una distancia superior a un metro con respecto a cualquier aparato de televisión, radio o estéreo, para evitar que se produzcan interferencias en la imagen o el sonido.
- No instale la unidad en un lugar con niveles extremos de humedad.
- Para evitar daños a la unidad interior, no deje debajo ningún objeto que requiera secado o un radiador de calefacción o estufa.
- Los transmisores de radio potentes o cualquier aparato que emita alta frecuencia de radio puede afectar al funcionamiento del acondicionador de aire. Consulte a su distribuidor antes de instalar el acondicionador de aire.
- No instale la unidad en lugares peligrosos en presencia de gases combustibles y materiales volátiles.
- El funcionamiento en una atmósfera con aceites (aceite de máquinas), sal (junto a zonas costeras) o gas de sulfuro, pueden causar fallos del acondicionador de aire.
- Para garantizar un funcionamiento normal, evite la exposición a la luz solar directa de la unidad exterior.
- Durante el funcionamiento de refrigeración, el acondicionador de aire secará el aire de la habitación, por ello deberá colocarse un tubo para drenar el agua del acondicionador de aire.
- En el modo de calefacción, con temperaturas inferiores a cero, el agua-hielo fundido fluirá a la bandeja de la unidad exterior, por lo que deberá disponerse del drenaje adecuado.

### INSTALACIÓN

#### TENGA CUIDADO CON LOS RUIDOS Y VIBRACIONES

- Instale la unidad en un lugar estable, para evitar ruidos o vibraciones.
- Coloque la unidad exterior donde los ruidos emitidos por la unidad o el aire caliente que sale de ella no causen molestias a sus vecinos.
- Si el acondicionador de aire suena anormal durante la operación, pare la unidad inmediatamente y entre en contacto con el servicio de mantenimiento.



## REQUISITOS DE SEGURIDAD ELÉCTRICA

1. El trabajo de conexión debe realizarlo personal cualificado.
2. Todas las conexiones se realizarán en cumplimiento con las normas de seguridad
3. El interruptor principal debe estar conectado a tierra.
4. Disponga una alimentación de corriente separada para el acondicionador de aire, de acuerdo con las especificaciones.

### IMPORTANTE

- Bajo ninguna circunstancia corte el cable de tierra del interruptor principal de encendido.
- No utilice cables en mal estado. Si observa algún daño en los cables, sustitúyalos inmediatamente.
- Precaliente el acondicionador de aire aproximadamente durante 12 horas antes de ponerlo en funcionamiento. Si lo utiliza durante un periodo prolongado de tiempo, mantenga el acondicionador de aire encendido.

### AVISO

- No permita que los niños o personas impedidas utilicen el acondicionador de aire sin la debida supervisión.
- Evite que los niños jueguen con el acondicionador de aire.



## NOMBRES DE LAS PARTES Y SUS FUNCIONES

El acondicionador de aire está formado por la unidad interior y la unidad exterior, el tubo de conexión y el mando a distancia.

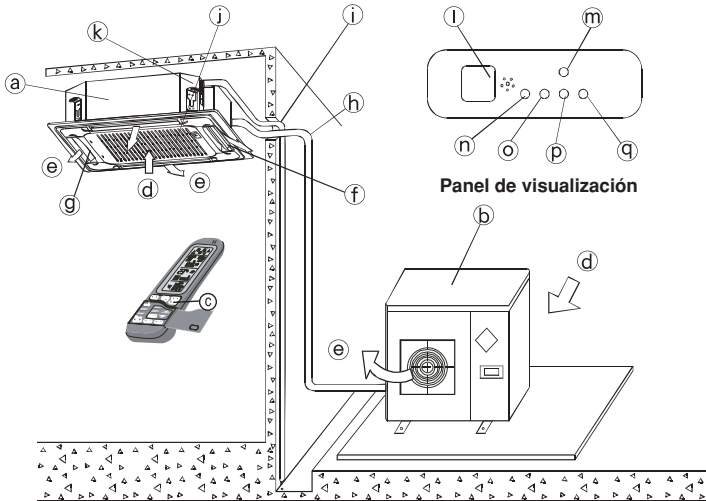

### IMPORTANTE:

Este cuadro está basado en el modelo K-27SH. Por ello, pueden encontrarse algunas diferencias en el aspecto y las funciones con respecto a su acondicionador de aire.

### NOMBRES Y FUNCIONES

- |  |   |
|--|---|
| a) unidad interior                       | b) unidad exterior                      |
| c) mando a distancia                     | d) aire-entrada                         |
| e) aire-salida                           | f) salida de aire                       |
| g) deflector de aire (en salida de aire) | h) tubo de conexión                     |
| i) manguera de drenaje                   | j) entrada de aire (con filtro de aire) |
| k) bomba de drenaje                      | l) receptor de señales de infrarrojos   |
| m) botón temporary (temporal)            | n) indicador de encendido               |
| Ô) indicador luminoso de funcionamiento  |   |
| p) indicador de programador              |   |
| q) indicador de calor                    |   |



# ATENCIÓN AL FUNCIONAMIENTO

## ATENCIÓN

- Lea este manual antes de utilizar el acondicionador de aire.
- Este acondicionador de aire ha sido diseñado para ofrecerle un entorno confortable y sólo se garantizan las funciones que se describen en este manual.

### 1. COMPROBACIONES ANTES DEL FUNCIONAMIENTO

- Compruebe que la conexión a tierra es correcta.
- Compruebe que el filtro de aire está correctamente instalado.
- Limpie el filtro de aire tras periodos prolongados sin utilizar el acondicionador de aire. Si tiene previsto utilizarlo de forma continuada, límpielo una vez cada dos semanas. (consulte el capítulo de Mantenimiento).
- Asegúrese de que la entrada y salida de aire no están bloqueadas.

### 2. INFORMACIÓN DE SEGURIDAD

- Para evitar el riesgo de descargas eléctricas, no vierta agua u otros líquidos sobre la unidad interior o el mando a distancia.
- Para evitar el riesgo de incendios, mantenga todo tipo de materiales inflamables, por ejemplo, lacas y gasolina, alejados del acondicionador de aire.
- No toque la rejilla mientras el deflector esté en funcionamiento. Podría sufrir lesiones en los dedos o dañar el acondicionador de aire.
- No sustituya el fusible soplado por un otro cableado aislado. Puede causar daño a la unidad o causar fuego.
- No coloque las manos o cualquier objeto sobre la entrada o salida de aire. Estas unidades contienen un ventilador que gira a alta velocidad, y podría causarle lesiones de gravedad.
- No retire la tapa del ventilador de la unidad exterior, ya que podría ser peligroso.
- Utilice el botón ON/OFF del mando a distancia para poner en marcha o parar el acondicionador de aire, en vez del interruptor principal.
- No permita que los niños jueguen con el acondicionador de aire.
- No intente reparar la unidad usted mismo, solicite los servicios de un técnico cualificado.
- Al estar conectado a tierra, este acondicionador de aire tiene una función de doble seguridad, que garantiza que se puedan hacer de forma segura las operaciones de sustitución y limpieza. Sin embargo, para garantizar una seguridad absoluta, desconecte el acondicionador de la red antes de realizar los trabajos de mantenimiento rutinario.

### 3. CONDICIONES DE FUNCIONAMIENTO DEL ACONDICIONADOR DE AIRE

(T1)

REFRIGERACIÓN	Temperatura exterior: 21 a 43
	<b>PRECAUCIÓN</b> La humedad relativa de la habitación deberá ser inferior al 80%. Si el acondicionador de aire funciona con humedad superior a la indicada, la superficie del acondicionador puede atraer la condensación. En este momento, es aconsejable la velocidad de viento HIGH (alta).
CALEFACCIÓN	Temperatura exterior: -5 a 21 R22
	Temperatura exterior: -9 a 21 R407C/R410A

## IMPORTANTE:

Si se utiliza el acondicionador en condiciones fuera de las indicadas, pueden producirse fallos de funcionamiento.



## FUNCIONAMIENTO TEMPORAL

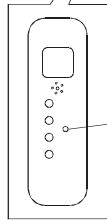
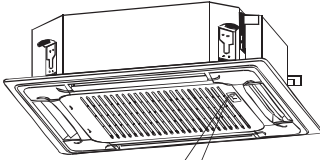

**BOTÓN  
TEMPORARY  
(TEMPORAL)**

Esta función se utiliza para mantener el acondicionador de aire en funcionamiento temporalmente si no puede encontrarse el mando a distancia o si las pilas se han agotado. Se pueden seleccionar los dos modos: mandatory HEAT y mandatory COOL con el botón TEMPORARY (temporal) de la caja de control de la rejilla de entrada de aire de la unidad interior. Cuando se pulsa el botón, el aire del acondicionador de aire funcionará en el orden mandatory HEAT, mandatory COOL, OFF y de nuevo mandatory HEAT.

### 1. mandatory HEAT

El indicador de CALEFACCIÓN (q) se enciende, el acondicionador de aire funcionará en modo CALEFACCIÓN.

### 2. mandatory COOL

El acondicionador de aire funcionará en modo ENFRIAMIENTO.

### 3. OFF

El indicador de OPERACIÓN (o) se apaga y el acondicionador quedará en modo de ESPERA (STAND-BY).

## AJUSTE DE LA DIRECCIÓN DEL FLUJO DE AIRE

Con la unidad en funcionamiento, se puede regular el deflector de dirección del flujo de aire y dar a la habitación una temperatura uniforme.

### 1. Selección de la dirección del flujo de aire.

Pulse el botón  para ajustar el deflector a la posición deseada y pulse el botón de nuevo para mantenerlo en esa posición.

### 2. Ajuste automático de la dirección del flujo de aire.

Pulse el botón  y el deflector se moverá automáticamente.

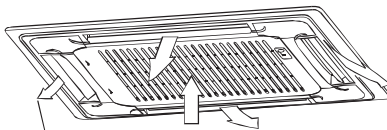

**AJUSTAR ARRIBA Y ABAJO**

Mientras esta función esté configurada, el motor de oscilación estará en funcionamiento, sino, el motor de oscilación no funcionará. El rango de oscilación de cada lado es de 30°.



## CONSEJOS PARA AHORRAR ENERGÍA

Siga los consejos siguientes para lograr un funcionamiento económico del acondicionador de aire (Consulte los detalles en cada capítulo correspondiente).

- Ajuste correctamente la dirección del aire para evitar que se dirija directamente a su cuerpo.
- Ajuste la temperatura de la habitación para lograr un entorno confortable y evitar el exceso de refrigeración o de calefacción.
- En el modo de refrigeración, cierre las ventanas para evitar la luz solar directa.
- Para mantener el aire frío o caliente en la habitación, no abra las puertas o ventanas cuando no sea necesario.
- Ponga en el programador el tiempo de funcionamiento necesario.
- No obstruya la entrada o salida de aire. De otro modo, se reducirá la eficacia o incluso se parará repentinamente.
- Si no tiene previsto utilizar el acondicionador de aire durante un periodo prolongado de tiempo, desconéctelo de la red y retire las pilas del mando a distancia. Cuando el interruptor de encendido está conectado hay un consumo de energía, incluso si el acondicionador de aire no está funcionando. Por ello, desconéctelo para ahorrar energía. Y conéctelo 12 horas antes de poner la unidad en funcionamiento.
- Un filtro de aire atascado reduce la eficacia de la refrigeración y la calefacción. Por ello, deberá limpiarlo cada dos semanas.

## MANTENIMIENTO

### AVISO

- El trabajo de mantenimiento deberá ser realizado sólo por personal especializado.
- Debe apagarse el interruptor principal antes de realizar conexiones eléctrica o limpiar el filtro de aire.
- No utilice agua o aire con temperaturas superiores a 50°C para limpiar el filtro de aire o el panel.

### MÉTODO DE LIMPIEZA DEL FILTRO DE AIRE

- El filtro de aire evita la entrada de polvo u otras partículas en el interior. Si se bloquea el filtro, se reducirá la eficacia operativa del acondicionado de aire. Por lo tanto, limpie el filtro cada dos semanas durante los periodos de un uso prolongado.
- Si el acondicionador de aire se coloca en un lugar con elevados niveles de polvo, limpie el filtro de aire con mayor frecuencia.
- Si el polvo acumulado es demasiado pesado para su limpieza, cambie el filtro por uno nuevo (el filtro de aire es reemplazable).

1. Abra la rejilla de entrada de aire.

Presione las pestañas de la rejilla de forma simultánea hacia el centro, según se muestra en el gráfico A. Entonces, tire hacia abajo de la rejilla de entrada de aire.

**Precauciones:** Deben desconectarse los cables de la caja de control, originalmente conectados a los terminales eléctricos del cuerpo principal antes de proceder.

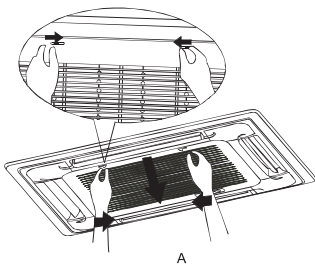

A

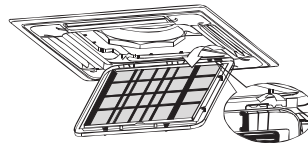

B





2. Retire la rejilla de entrada de aire (junto con el filtro de aire, según se muestra en el gráfico B). Incline la rejilla de entrada de aire hacia abajo aproximadamente 45° y levántela para extraer la rejilla.
3. Suelte el filtro de aire.
4. Limpie el filtro de aire (con un aspirador o con agua limpia. Si la acumulación de polvo es importante, utilice un cepillo blando y un detergente suave y déjelo secar en un lugar fresco).

## **MANTENIMIENTO**

- Coloque el lado de entrada de aire hacia arriba cuando utilice un aspirador.
  - Coloque el lado de entrada de aire hacia abajo cuando utilice agua.
- Precauciones:** No deje secar el filtro de aire expuesto a la luz solar directa o con fuego.
5. Vuelva a colocar el filtro de aire.
  6. Coloque y cierre la rejilla en el orden inverso a los pasos 1 y 2 de instalación y conecte los cables de la caja de control en los terminales correspondientes del cuerpo principal.

## **LIMPIEZA DE LA SALIDA DE AIRE Y DEL PANEL**

- Utilice un paño seco.
- Puede utilizar agua o un detergente suave si está muy sucio.

## **PRECAUCIONES**

- No utilice benceno, disolventes, polvo pulidor o productos semejantes para la limpieza. Podría agrietarse o deformarse la superficie.
- Para evitar el riesgo de descargas eléctricas o incendios, evite que el agua se introduzca en la unidad interior.
- No aplique fuerza excesiva para limpiar el deflector.
- Un acondicionador de aire sin filtro de aire no puede expulsar el aire fuera de la habitación, por lo que pueden producirse fallos de funcionamiento.

## **EL MANTENIMIENTO DE LA UNIDAD EXTERIOR**

1. La manipulación incorrecta puede causar lesiones de gravedad debido a los bordes cortantes de chapas y del refrigerador.
2. Compruebe regularmente la entrada y salida de aire para asegurarse de que no están bloqueadas con mugre u hollín.
3. Compruebe con regularidad el serpentín y otras partes de la unidad exterior. Póngase en contacto con su distribuidor.

## **SI NO TIENE PREVISTO UTILIZAR EL ACONDICIONADOR DE AIRE DURANTE UN PERIODO PROLONGADO DE TIEMPO**

- Mantenga el ventilador en funcionamiento aproximadamente durante medio día y seque el interior de la unidad (consulte el capítulo COOL/HEATING (para modelo sólo de refrigeración)/FAN ONLY).
- Apague la unidad con el botón — del mando a distancia. Desconéctela de la red.

## **MANTENIMIENTO**

- Con el interruptor de encendido conectado, existe consumo de energía, incluso si el acondicionador de aire no está en funcionamiento. Por ello, se recomienda desconectarlo para ahorrar energía.
- Retire las pilas del mando a distancia.
- Se acumulará suciedad tras varias temporadas de funcionamiento. Por ello, se aconseja un mantenimiento especial.



## PUESTA EN MARCHA TRAS UN PERIODO LARGO DE PARADA

### 1. Comprobación antes de la utilización

- Compruebe que las salidas o entradas de aire de las unidades interior y exterior no están bloqueadas.
- Compruebe que la conexión a tierra no está rota y que la conexión es correcta.

### 2. Coloque el filtro de aire y el panel frontal.

Coloque el filtro de aire y el panel frontal en la posición original tras limpiarlos.

### 3. Conecte el interruptor principal de encendido

Para proteger el acondicionador de aire, debe hacerse 12 horas antes de su entrada en funcionamiento. Entonces, el indicador luminoso OPERATION de la caja de control de la unidad interior parpadeará una vez durante un segundo.

## FENÓMENOS NO RELACIONADOS CON FALLOS DE FUNCIONAMIENTO

### 1. Sin funcionamiento

- El acondicionador de aire no funciona inmediatamente tras pulsar el botón [ON].
- Para cada modo, incluidos Power OFF y SB, se produce una demora mínima de 3 minutos antes de la puesta en marcha, excepto para el modo Deicing (desescarche).

### 2. Se genera un vapor blanco de aire frío en la unidad interior.

- Refrigeración de una habitación con una humedad relativamente alta (en un lugar con gran cantidad de vapor de aceite o polvo).
- La temperatura de la habitación no será constante si hay mucha suciedad en la unidad interior. En este caso, es necesario limpiar, trabajo que debe ser realizado por un técnico cualificado.
- Si el acondicionador de aire caliente inmediatamente tras el desescarche, el agua se expulsará en forma de vapor.

### 3. Ruidos

Se puede oír un sonido continuo del tipo de un silbido mientras el acondicionador de aire está en funcionamiento. Esto se debe al freón que fluye entre las unidades interior y exterior.

- Se puede oír un ruido similar a un silbido durante el desescarche o inmediatamente después de pararse el acondicionador de aire. Se debe a que el freón cambia su volumen de flujo o deja de fluir.
- Se puede oír un tipo similar a un crujido mientras el acondicionador de aire está en el modo COOLING (incluido AUTO) o DRYING. Se debe al funcionamiento de la bomba de drenaje.
- Se puede oír un ruido similar a un chirrido mientras el acondicionador de aire está en funcionamiento o apagado. Se debe al inflado o desinflado de los plásticos de la unidad debido a las fluctuaciones de temperatura.

### 4. Se expulsa polvo de la unidad interior.

Se produce sólo en el primer uso tras un periodo prolongado de parada.

### 5. Malos olores provenientes de la unidad interior.

Se deben a que la unidad interior expulsa los olores impregnados de la pared, mobiliario o del humo del tabaco.

### 6. Cambio a FAN ONLY (sólo ventilador) durante la REFRIGERACIÓN

- Para evitar que se forme escarcha en el termopermutador, se pone en marcha automáticamente el modo FAN ONLY y posteriormente se pondrá en COOLING.
- Cuando la temperatura de la habitación alcanza la temperatura seleccionada, el compresor se detiene para cambiar a FAN ONLY. En el modo HEATING, el proceso se invierte.



## PROBLEMAS Y CAUSAS (relacionados con la unidad)

### 1. Si se produce cualquiera de las situaciones siguientes, pare el acondicionador de aire inmediatamente, y desconéctelo.

- El indicador luminoso parpadea con rapidez (dos veces por segundo), usted desconecta la unidad y la conecta de nuevo, pero la luz sigue parpadeando.
- El funcionamiento del interruptor principal o del mando a distancia es irregular.
- El fusible se funde con frecuencia o el cortacircuitos salta con frecuencia.
- Se han introducido materiales extraños o agua en la unidad.
- Hay fugas de agua en la unidad interior.
- Se observa cualquier otro estado inusual.

### 2. En cuanto a cualquier fallo añadido a los anteriores, compruebe los puntos siguientes:

- 1) no funciona
  - La alimentación de corriente está rota. Espere un momento.
  - La alimentación de corriente no funciona. Póngala en marcha.
  - El fusible está fundido o se ha disparado el cortacircuitos. Sustitúyalo.
  - Las baterías del mando a distancia están casi agotadas. Cámbielas.
  - El programador está seleccionado, pero no ha llegado a la hora seleccionada.
- 2) No refrigera completamente, aunque sale aire.
  - La temperatura no se ha seleccionado correctamente. Seleccione una temperatura superior a la temperatura ambiente durante la refrigeración o inferior a la temperatura ambiente para la calefacción, de modo que no pueda funcionar el compresor.
  - La función de protección de tres minutos está activa.
- 3) No refrigera o no calienta bien.
  - La salida o la entrada de aire de la unidad están bloqueadas. Límpielas.
  - El filtro de aire está atascado. Límpielo.
  - La velocidad del ventilador está en LOW (baja).
  - El deflector no están en la posición correcta.
  - Las puertas o ventanas están abiertas. Cíérrelas para evitar la entrada del viento.
  - Luz solar directa (durante la refrigeración). Cierre las cortinas o persianas.
  - Demasiadas personas en la habitación (durante la refrigeración). El efecto de refrigeración se verá contrarrestado por el volumen de calor generado.
  - La temperatura exterior es demasiado alta. Es normal que se reduzca el efecto de refrigeración cuando las temperaturas en el exterior son extremadamente altas.

## PROBLEMAS Y CAUSAS (relacionados con el mando a distancia)

Antes de solicitar una reparación, compruebe los puntos siguientes:

No se puede cambiar la selección		
Síntomas	Causas	Razón y solución
No se puede cambiar la velocidad del ventilador	<ul style="list-style-type: none"> <li>• Compruebe si el MODO indicado en el visor es AUTO.</li> </ul>	Cuando se selecciona el modo automático, el acondicionador de aire selecciona automáticamente la velocidad del ventilador.
	<ul style="list-style-type: none"> <li>• Compruebe si el MODO indicador en el visor es DRY.</li> </ul>	Cuando se selecciona el funcionamiento dry (secado), el acondicionador de aire selecciona automáticamente la velocidad del ventilador. La velocidad del ventilador se puede seleccionar entre Cooling (refrigeración) – fan only (sólo ventilador) – heating (Calefacción).



<b>El indicador de transmisión ▲ nunca se enciende</b>		
<b>Síntomas</b>	<b>Causas</b>	<b>Razón y solución</b>
No se transmite la señal del mando a distancia cuando se pulsa el botón I/O	<ul style="list-style-type: none"> <li>Comprobar si las pilas del mando a distancia están agotadas.</li> </ul>	No se transmite la señal del mando a distancia, porque no hay alimentación eléctrica.

<b>El indicador TEMP nunca se enciende</b>		
<b>Síntomas</b>	<b>Causas</b>	<b>Razón</b>
No se enciende el indicador TEMP	<ul style="list-style-type: none"> <li>Comprobar si el MODO indicado en el visor es FAN ONLY.</li> </ul>	No se puede seleccionar la temperatura durante el funcionamiento Fan Only (sólo ventilador)

<b>Se apaga el visor</b>		
<b>Síntomas</b>	<b>Causas</b>	<b>Razón</b>
El indicador del visor desaparece tras un período de tiempo	<ul style="list-style-type: none"> <li>Comprobar si ha terminado el funcionamiento del programador cuando se indica TIMER OFF en el visor.</li> </ul>	El acondicionador de aire se ha parado porque ha transcurrido el tiempo programado.
Los indicadores TIMER ON se apagan tras un período de tiempo	<ul style="list-style-type: none"> <li>Comprobar si ha comenzado el funcionamiento del programador cuando se indica TIMER ON en el visor.</li> </ul>	Cuando se llega a la hora de puesta en funcionamiento, el acondicionador de aire se pone en marcha automáticamente y se apaga el indicador correspondiente.

<b>No suena el tono de recepción de la señal</b>		
<b>Síntomas</b>	<b>Causas</b>	<b>Razón</b>
No se produce ningún sonido de recepción de la unidad interior cuando se pulsa el interruptor I/O.	<ul style="list-style-type: none"> <li>Comprobar si el transmisor de señal del mando a distancia se orienta correctamente hacia el receptor de la unidad interior cuando se pulsa el botón I/O.</li> </ul>	Dirigir el transmisor de señal del mando a distancia hacia el receptor de la unidad interior y pulsar el botón I/O dos veces.
No funcionan los botones del mando a distancia.	<ul style="list-style-type: none"> <li>Comprobar la pantalla del visor del mando a distancia.</li> </ul>	Los botones están bloqueados.

## **REPARACIÓN**

Si el acondicionador de aire no funciona con normalidad, apáguelo inmediatamente.



# INSTALLATION MANUAL

## MANUEL D'INSTALLATION

## MANUAL DE INSTALACIÓN

## MANUALE DI INSTALLAZIONE

## ИНСТРУКЦИЯ ПО УСТАНОВКЕ

For correct installation, read this manual before starting installation .  
This manual may be subject to change without notice for purpose of improvement

Afin d'effectuer une installation correcte, lire le manuel avant de commencer l'installation. Des changements peuvent être effectués dans ce manuel sans préavis, afin d'améliorer la qualité de l'appareil

Para una correcta instalación, lea este manual antes de iniciar la instalación.  
Este manual puede estar sujeto a cambios de mejora sin previo aviso.

Per un'installazione corretta, leggere il presente manuale prima di effettuare l'installazione.  
Il presente manuale può essere soggetto a modifica senza alcun tipo di preavviso al fine di apportare dei miglioramenti.

Прежде чем пользоваться кондиционером, прочтите пожалуйста эти инструкции; сохраняйте эту инструкцию для справок которые могут понадобиться в будущем.



# CONTENIDOS

# PÁGINA

1. PRECAUCIONES .....	1
2. INFORMACIÓN DE INSTALACIÓN .....	2
3. ACCESORIOS INCLUIDOS .....	3
4. LUGAR DE INSTALACIÓN .....	4
5. INSTALACIÓN DE LA UNIDAD INTERIOR .....	5
6. INSTALACIÓN DE LA UNIDAD EXTERIOR .....	8
7. INSTALACIÓN DEL TUBO DE CONEXION. ....	9
8. CONEXIÓN DEL TUBO DE DRENAJE .....	13
9. CONEXIONES .....	15
10. FUNCIONAMIENTO DE PRUEBA .....	20

**ESPAÑOL**



# PRECAUCIONES

## CONSIDERACIONES DE SEGURIDAD

La instalación y mantenimiento de este equipo pueden ser peligrosas debido a la presión en el sistema y a la presencia de corriente eléctrica. Los trabajos de instalación, mantenimiento y reparación deberán ser realizados exclusivamente por técnicos cualificados.

Las restantes operaciones las realizará personal de mantenimiento especializado. Cuando trabaje con equipos de aire acondicionado cumpla con las observaciones de los manuales y etiquetas colocadas en el equipo y cualquier otra precaución de seguridad aplicable. Cumpla con todos los códigos de seguridad. Utilice gafas, guantes y prendas de seguridad para las operaciones de montaje y desmontaje. Siempre deberá tener a mano un extintor de incendios.

## PRECAUCIÓN

Este manual describe la instalación de las unidades interiores especificadas. No las instale conectadas con ninguna otra unidad interior o exterior. La incompatibilidad de unidades o entre sus dispositivos de control puede producir daños en ambas unidades.

## PRECAUCIÓN

Antes de realizar operaciones de servicio o reparación en el sistema, apague el interruptor principal de la unidad. Podrían producirse descargas eléctricas o un incendio.

La unidad se instalará en cumplimiento con las regulaciones nacionales para conexiones eléctricas.

## PRECAUCIÓN

Si el cable de alimentación eléctrica está dañado, deberá ser sustituido por el fabricante o por su servicio de reparaciones, o personal cualificado, para evitar posibles peligros.

Esto significa que, para la desconexión de la alimentación eléctrica debe haber una separación de contacto no inferior a 3 mm en todos los polos.

## AVISO

1. Conecte la unidad exterior, y entonces la unidad interior. No se permite la conexión del acondicionador de aire a la red hasta haber completado todas las conexiones eléctricas y de tubos.
2. Para la instalación de la unidad interior, unidad exterior y tubos de conexión, cumpla de forma estricta con las instrucciones que se indican en este manual.
3. La instalación en los lugares siguientes puede causar problemas. Si no puede evitarse, consulte con su distribuidor.
  - (1) Un lugar con aceite para máquinas
  - (2) Un lugar salino junto a la costa.
  - (3) Lugares con fuentes termales
  - (4) Lugares con ácido sulfúrico
  - (5) Lugares con presencia de máquinas de alta frecuencia, del tipo de instalaciones inalámbricas, máquinas de soldadura, aparatos médicos.
  - (6) Lugares con condiciones ambientales especiales.



## **NOTA**

Observación de acuerdo con la directiva EMC 89/336/EEC

Para evitar impresiones de parpadeo durante la puesta en marcha del compresor (proceso técnico), se aplican las siguientes condiciones de instalación.

1. La conexión a la red para el acondicionador de aire debe hacerse en la distribución de alimentación eléctrica principal. La distribución será de baja impedancia, normalmente la impedancia necesaria se alcanza en un punto de 32 A.
2. No se conectará ningún otro equipo en esta línea de alimentación.
3. Para la aceptación detallada de la instalación, consulte su contrato con la compañía eléctrica, si se aplican restricciones a aparatos del tipo de lavadoras, acondicionadores de aire u hornos eléctricos.
4. Para más detalles, consulte la placa de características eléctricas del acondicionador de aire.
5. Para cualquier pregunta, póngase en contacto con su distribuidor.

## **INFORMACIÓN DE INSTALACIÓN**

- & Para una instalación correcta, lea en primer lugar el manual de instalación.
- & La instalación deberá ser realizada exclusivamente por personal cualificado.
- & Al instalar la unidad interior o sus tubos, cumpla de forma estricta con las instrucciones de este manual.
- & Una vez terminado el trabajo de instalación, ponga en marcha el equipo sólo tras haber realizado una comprobación detallada.

## **PRECAUCIONES PARA EL FUNCIONAMIENTO DEL MANDO A DISTANCIA**

- & No deje caer el mando a distancia ni lo golpee.
- & Utilice el mando a distancia dentro de la distancia permitida, y manténgalo dirigido a la unidad interior.
- & Mantenga el mando a distancia a un distancia superior a 1 metro de cualquier televisor o aparato estéreo.
- & No coloque el mando a distancia en un lugar con humedad o expuesto a la luz solar directa, o cerca de radiadores de calefacción.

## **ORDEN DE INSTALACIÓN**

















1. Seleccione la ubicación,
2. Instale la unidad interior
3. Instale la unidad exterior
4. Instale el tubo de conexión
5. Conecte el tubo de drenaje
6. Conexiones eléctricas
7. Funcionamiento de prueba.





## ACCESORIOS ADJUNTOS

Compruebe que se incluye cada una de estas piezas. Si no necesita alguna de ellas, guárdela para su posible utilización en el futuro.

Piezas de instalación	Piezas de drenaje
1. Gancho expandible ..... 4 	5. Revestimiento de tubo de salida ..... 1 
2. Gancho de instalación ..... 4 	6. Presilla de tubo de salida ..... 1 
3. Papel de instalación ..... 1 	7. Brida de tubo de salida ..... 20 
4. Tornillo M6x12 ..... 4 	8. Codo de drenaje ..... 1 
	9. Anilla de junta ..... 1 
Piezas de protección de tubo	Mando a distancia y su soporte
10. Conducto de pared ..... 1 	12. Mando a distancia ..... 1 
11. Tapa de conducto de pared ..... 1 	13. Soporte ..... 1 
	14. Tornillos de fijación (ST2.9 x 10 C-H) ..... 2 
	15. Pilas alcalinas (AM4) ..... 2 
Otros	
16. Manual del propietario ..... 1 17. Manual de instalación ..... 1 18. Manual de funcionamiento Rcw ..... 1 19. Manual de instalación Rcw ..... 1 20. Válvula de mariposa de una dirección ..... ..... 1 unidad (sólo KN30/36/45) 	



## LUGAR DE INSTALACION

### PRECAUCIONES

La colocación en los lugares siguientes puede causar fallos de funcionamiento del acondicionador de aire (si es inevitable, consulte a su distribuidor).

- en presencia de petróleo
- con aire salino (junto al mar)
- en presencia de gas cáustico (sulfúrico, por ejemplo) en el aire (junto a aguas termales)
- si se producen vibraciones violentas (en fábricas, por ejemplo)
- en autobuses o cabinas
- en cocinas con cantidades importantes de gas de aceite
- donde existan ondas electromagnéticas potentes.
- donde haya materiales o gases inflamables
- donde haya ácidos o líquidos alcalinos en evaporación.
- otras condiciones especiales.

### NOTAS ANTES DE LA INSTALACION

- Seleccione el recorrido correcto de los tubos.
- Mueva la unidad dentro de su embalaje original tanto tiempo como sea posible.
- Si el acondicionador de aire se instala sobre una parte metálica del edificio, se aislará eléctricamente de acuerdo con las normas aplicable a aparatos eléctricos.

#### 1. La unidad interior

- Habrá espacio suficiente para la instalación y el mantenimiento
- El techo es horizontal, y su estructura puede soportar el peso de la unidad interior.
- La salida y entrada de aire no están bloqueadas, y la influencia del aire externo es mínima.
- El flujo de aire puede extenderse por toda la habitación.
- El tubo de conexión y el tubo de drenaje se puede retirar con facilidad.
- No existe calor director de radiadores.

#### 2. La unidad exterior

- Hay espacio suficiente para su instalación y mantenimiento.
- La salida y la entrada de aire no están bloqueadas y está protegidas contra vientos fuertes.
- El lugar es seco y dispone de buena ventilación.
- El soporte es plano y horizontal y puede soportar el peso de la unidad exterior. No hay ruidos o vibraciones adicionales.
- No se causan problemas a los vecinos por el ruido o el aire expulsado.
- No hay fugas de aire combustible.
- Es sencillo instalar el tubo y los cables.
- Determine la dirección de salida del aire cuando el aire de descarga no esté bloqueado.
- Un lugar sin fugas de gases combustibles.
- Si el lugar de instalación está expuesto a fuertes vientos, por estar junto al mar o en un lugar muy elevado, garantice el funcionamiento normal del ventilador colocado la unidad en posición longitudinal a lo largo de la pared o usando placas o un conducto de protección.
- Si es posible, no instale la unidad expuesta a la luz solar directa.
- Durante el modo de calefacción, se drena agua de la unidad exterior. El agua de la condensación se eliminará a través del agujero de drenaje a un lugar apropiado, sin causar molestias a otras personas.
- Seleccione la posición en la que no estará sujeta a la nieve, acumulación de hojas u otros tipos de suciedad. Es importante que el flujo de aire de la unidad exterior no se vea impedido, ya que se reducirá el rendimiento de calor y de refrigeración.

# INSTALACIÓN DE LA UNIDAD INTERIOR

## 1. Instalación del cuerpo principal

### A. Techo ya existente (debe estar horizontal)

- Realice un agujero cuadrangular de 880 x 880 mm en el techo de acuerdo con la forma de la plantilla de instalación (Consulte el cuadro 3, 4).
  - El centro del agujero deberá estar en la misma posición que el cuerpo del acondicionador de aire.
  - Determine las longitudes y salidas del tubo de conexión, tubo de drenaje y cables.
  - Para equilibrar el techo y evitar vibraciones, refuerce el techo si es necesario.
- Seleccione la posición de los ganchos de instalación de acuerdo con los agujeros de los ganchos en tablero de instalación.
  - Realice cuatro agujeros de M12mm, con una profundidad de 45-50 mm en las posiciones seleccionadas del techo. Empotre los ganchos expandibles (accesorios).
  - Oriente el lado cóncavo de los ganchos de instalación hasta los ganchos expandibles. Determine la longitud de los ganchos de instalación con respecto a la altura del techo y corte la parte no necesaria.

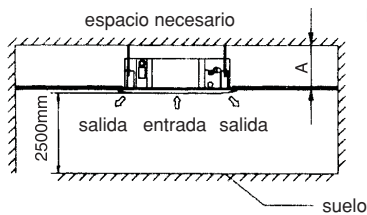

Cuadro 1

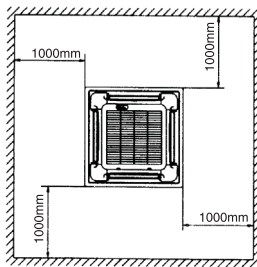

Cuadro 2

Nota: Serie 24/27/30 A 260mm  
Serie 36/45 A 330 mm

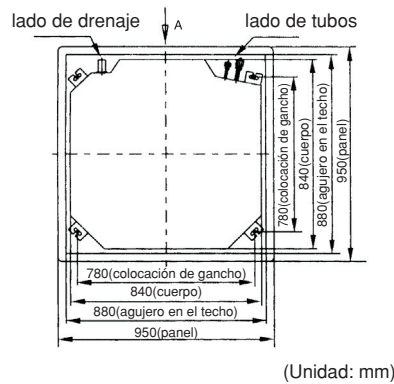

(Unidad: mm)

Cuadro 3

La longitud se calcula a partir del cuadro 5:

Longitud:  $H - 181 + L$  (en general,  $L = 100$  mm y es la mitad de la longitud total del gancho de instalación)

- Apriete de forma uniforme las tuercas en los cuatro ganchos de instalación, para garantizar que el cuerpo queda equilibrado.
  - Si el tubo de drenaje está retorcido, pueden producirse por fallos de funcionamiento del interruptor de nivel de agua.
  - Ajuste la posición para asegurarse de que los espacios entre el cuerpo y los cuatro lados son uniformes. La parte inferior del cuerpo quedará introducida en el techo 10-12 mm (consulte el cuadro 5).
  - Fije con firmeza el acondicionador de aire apretando las tuercas tras haber ajustado la posición del cuerpo.

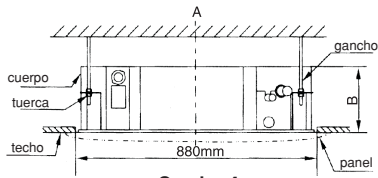

Cuadro 4

Nota: Serie 24/27/30 B=240mm  
Serie 36/45 B=310 mm

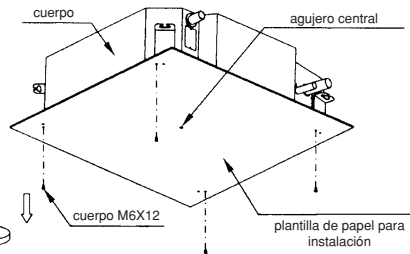

Cuadro 7

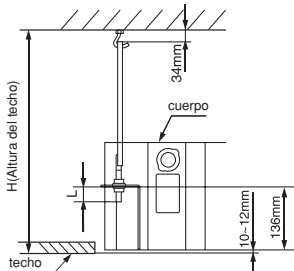

Cuadro 5

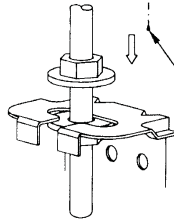

Cuadro 6

### B. Casas y techos de nueva construcción

- a. En el caso de casas de nueva construcción, los ganchos se pueden colocar de antemano (consultar A.B anterior).  
Pero deberán tener la suficiente resistencia para soportar la unidad interior y no se soltarán debido al encogimiento del hormigón.
- b. Tras instalar el cuerpo, coloque la plantilla de instalación sobre el acondicionador de aire con los tornillos (M6X12) para determinar de antemano los tamaños y posiciones del agujero del techo.
  - En primer lugar, asegúrese de que el techo es plano y horizontal.
  - Consulte A, mencionado anteriormente para otros.
- c. Consulte A, mencionado anteriormente para la instalación.
- d. Retire la plantilla de papel.

### PRECAUCIONES

Tras instalar el cuerpo, apriete los cuatro tornillos (M6X12) en el acondicionador de aire para asegurarse de que se fija correctamente.

#### 2. Instale el panel.

### PRECAUCIONES

- No coloque el panel hacia abajo sobre el suelo o contra la pared.
- No lo golpee.

#### (1) Retire la rejilla de entrada.

- a. Deslice los dos interruptores de la rejilla hacia el centro al mismo tiempo y tire de ellos hacia arriba. (Consultar cuadro 8).
- b. Deslice la rejilla hacia arriba hasta un ángulo aproximado de 45° y retírela. (Consulte el capítulo 9).

#### (2) Retire las tapas de instalación de las cuatro esquinas.

Afloje los tornillos, suelte la cuerda de las tapas de instalación, y retírelas. (Consulte el cuadro 10).

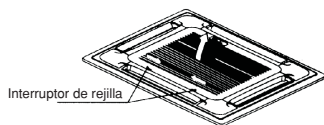

Cuadro 8



Cuadro 9

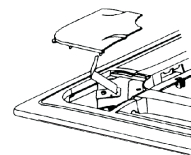

Cuadro 10





### (3) Instale el panel

- Alinee el motor de oscilación del panel a las juntas de los tubos del cuerpo. (Consulte el cuadro 11).
- Fije los ganchos en el motor de oscilación y sus lados opuestos en los ganchos del receptor de agua correspondiente. (Consulte el cuadro 11①). Cuelgue entonces los otros dos ganchos de panel en los enganches correspondientes del cuerpo. (Consulte el cuadro 11②).

**PRECAUCIONES** No enrosque la conexión del motor de oscilación en la esponja de sellado.

- Apriete los cuatro tornillos de los ganchos del panel para mantener el panel horizontal, y apriételes en el techo de forma uniforme (Consulte el cuadro 11③).
  - Regule el panel en la dirección de la flecha del cuadro 11④ ligeramente para ajustar el centro del panel con el centro de la apertura del techo. Asegúrese de fijar los ganchos de las cuatro esquinas.
  - Siga apretando los tornillos bajo los ganchos del panel, hasta que el grosor de la esponja entre el cuerpo y la salida del panel se reduzca aproximadamente a 4-6mm. El borde del panel deberá estar en contacto con el techo. (Consulte el cuadro 12).
- Si los tornillos no se aprietan correctamente, se puede producir alguno de los fallos de funcionamiento mencionados en el Cuadro 13.
  - Si todavía existe una abertura entre el panel y el techo tras apretar los tornillos, modifique de nuevo la altura de la unidad interior. (Consulte el Cuadro 14-izquierda).
  - Puede modificar la altura de la unidad interior a través de las aberturas de las cuatro esquinas del panel, si no se ve alterada la elevación de la unidad interior y del tubo de drenaje (consulte el cuadro 14-derecha).

(4) Cuelgue la rejilla de entrada de aire en el panel, y conecte el terminal del cable del motor de inclinación y el de la caja de control con los terminales correspondientes del cuerpo.

(5) Vuelva a colocar la rejilla de entrada de aire siguiendo el procedimiento en orden inverso.

(6) Vuelva a colocar la tapa de instalación.

- Apriete la cuerda de la tapa de instalación en el tornillo de la tapa de instalación. (Consulte el Cuadro 15-izquierda).
- Apriete ligeramente la tapa de instalación. (Consulte el cuadro 15-derecha).

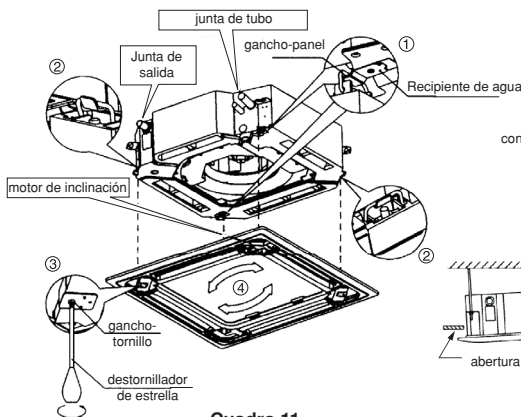

Cuadro 11

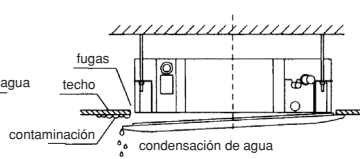

Cuadro 13

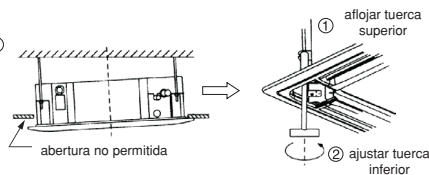

Cuadro 14

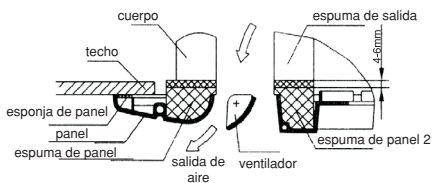

Cuadro 12

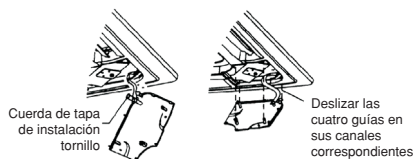

Cuadro 15





## INSTALACIÓN DE LA UNIDAD EXTERIOR

### PRECAUCIONES

- Mantenga el acondicionador de aire alejado de la luz solar directa u otras fuentes de calor. Si no es posible, cúbralo con algún tipo de protección.
- En lugares junto a la costa o en lugares muy elevados con respecto al nivel del mar en los que el viento sople con fuerza, instale la unidad exterior contra la pared para garantizar su correcto funcionamiento. Utilice una protección si es necesario.
- En el caso de viento muy intensos, evite que el aire se reintroduzca en la unidad exterior. (Consulte el cuadro 16).
- Coloque la unidad exterior tan cerca de la unidad interior como sea posible.

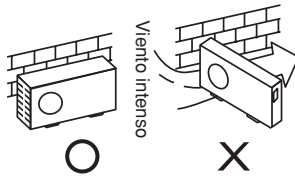

Cuadro 16

### ESPACIO NECESARIO PARA LA INSTALACIÓN Y MANTENIMIENTO

(Consulte los cuadros 17 y 18)

Si es posible, elimine todos los obstáculos que puedan evitar la correcta circulación del aire.

La distancia mínima entre la unidad exterior y los obstáculos descritos en el cuadro de instalación no significa que la misma sea aplicable a la situación de una habitación cerrada. Deje abiertas dos de las tres direcciones (A, B, C).

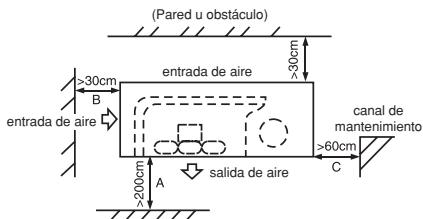

Cuadro 17

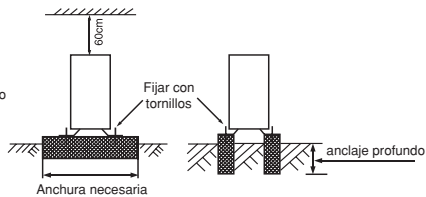

Cuadro 18

### TRASLADO E INSTALACIÓN

- Ya que el centro de gravedad de esta unidad no es su centro físico, tenga cuidado al elevarla con una cuerda.
- No la sujete desde la entrada de aire de la unidad exterior, para evitar que se deforme.
- No toque el ventilador con las manos u otros objetos.
- No la incline más de 45° y no la coloque sobre un lateral.
- Fije los pies de la unidad con tornillos para evitar su caída si se produce un terremoto o vientos intensos.



## INSTALACIÓN DEL TUBO DE CONEXIÓN

### PRECAUCIONES

**Compruebe si la altura de caída entre la unidad interior y la exterior, la longitud del tubo de refrigerante y el número de codos cumplen con los requisitos siguientes:**

La altura máxima de caída ..... 20m  
(si la altura es superior a 10m, será mejor colocar la unidad exterior más alta que la unidad interior).  
Longitud del tubo de refrigerante ..... menos de 30m  
Número de codos ..... menos de 15

### PRECAUCIONES

- No permita la entrada de aire, polvo, u otras impurezas en el sistema de tubos durante la instalación.
- No instale el tubo de conexión hasta haber fijado las unidades interior y exterior.
- Mantenga el tubo de conexión seco, y no permita la entrada de humedad durante la instalación.

### Procedimiento de conexión de tubos

**1. Mida la longitud necesaria del tubo de conexión, y proceda del modo siguiente. (consulte más detalles en "Conexión de los tubos").**

- 1) Conecte el limitador de válvula de una vía en accesorios al conjunto del tubo de líquidos, unidad interior, en primer lugar. ( Nota: sólo KN30/36/45)
  - 2) Conecte la unidad interior y entonces la unidad exterior.
- Doble los tubos en el modo adecuado. No los dañe.

### PRECAUCIÓN

- Aplique a las superficies del tubo abocinado y las tuercas de unión aceite congelado, y apriete 3-4 vueltas con la mano antes de apretar definitivamente las tuercas. (Consulte el cuadro 19).
- Utilice dos llaves al mismo tiempo para conectar o desconectar los tubos.

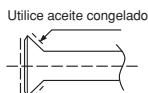

Cuadro 19

Doble el tubo con las manos



Radio mínimo 100mm

Cuadro 20

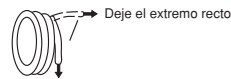

Cuadro 21

- 3) La válvula de paso de la unidad exterior deberá cerrarse completamente (como en su estado original). Cada vez que la conecte, afloje en primer lugar las tuercas de la parte de la válvula de paso, entonces conecte el tubo abocinado inmediatamente (en 5 minutos). Si las tuercas han estado flojas durante mucho tiempo, se han podido introducir polvo y otras impurezas en el sistema de tubos y pueden causar fallos de funcionamiento más adelante. Por ello, expulse el aire fuera del sistema de tubos con refrigerante (R-22) antes de realizar la conexión.
- 4) Expulse el aire (consulte el apartado "Expulsión del aire") tras conectar el tubo de refrigerante con la unidad interior y la unidad exterior. Entonces, apriete las tuercas en los puntos de reparación.

### Notas para tubos flexibles

- El ángulo no será superior a 90°.
- Es preferible que se doble en la parte central del tubo. Cuando mayor sea el radio, mejor.
- No doble el tubo más de tres veces.

### Tubos de conexión de pared delgada (<9,53mm)

- Corte la parte cóncava deseada en la parte que se vaya a curvar del tubo aislante.
- Exponga el tubo (cúbralo con cinta tras doblarlo).
- Para evitar que se rompa o se deforme, aplique el mayor radio posible.
- Utilice una herramienta de doblado para tubos de un radio menor.



## Utilización del tubo de cobre

- Asegúrese de utilizar los materiales aislantes cuando compre el tubo de cobre.
- Ubicación de los tubos
    - Realice un agujero en la pared (adecuado para el conducto de pared, el diámetro para las series 50, 53, 72 es de M90mm, y el diámetro para la serie 120 es M105mm, en general) y coloque las conexiones del tipo del conducto de pared y su tapa.
    - Una el tubo de conexión y los cables con cinta. No deje entrar el aire, ya que se producirían fugas de agua por condensación.
    - Pase el tubo de conexión a través de la pared desde el exterior. Tenga cuidado de que la ubicación en la pared
  - Conecte los tubos
  - Abra el vástago de las válvulas de cierre de la unidad exterior para que fluya el refrigerante en el tubo que conecta la unidad interior con la unidad exterior.
  - Compruebe que no hay fugas con un detector de fugas o agua jabonosa.
  - Cubra la junta del tubo de conexión con la vaina aislante y fíjelo con cinta para evitar fugas.

## Abocinado

1. Corte un tubo con un cúter para tubos.
2. Introduzca una tuerca de abocinado en el tubo y abocínelo.

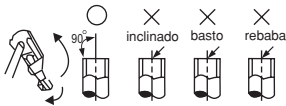

Cuadro 22

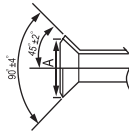

Cuadro 23

Diámetro exterior (mm)	A(mm)	
	Max	Min
6.35	8.7	8.3
9.53	12.4	12.0
2.7	15.8	15.4
16	19.0	18.6
19	23.3	22.9

## Abocinado las tuercas

- Ponga el tubo de conexión en la posición adecuada, apriete las tuercas manualmente y apriételas con una llave (Consulte el cuadro 24).

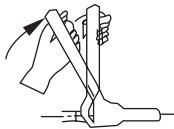

Cuadro 24

## Precauciones

Un par demasiado alto dañará la boca acampanada y un par demasiado pequeño causará fugas. Determine el par de acuerdo con la Tabla 2.

Tamaño de tubo	Par
M6.35	1420-1720N·cm(144-176kg·cm)
M9.53	3270-3990N·cm(333-407kg·cm)
M12.7	4950-6030N·cm(504-616kg·cm)
M16	6180-7540N·cm(630-770kg·cm)
M19	9720-11860N·cm(990-1210kg·cm)

Tabla 2





## **Expulsión del aire con bomba de vacío**

(Consulte el cuadro 27)

(Consulte en el manual del modo de utilización de la válvula de distribución)

1. Afloje y retire las tuercas de mantenimiento de las válvulas de cierre A y B y conecte la manguera de carga de la válvula de distribución. (Asegúrese de que las válvulas A y B están cerradas).
2. Conecte la junta de la manguera de carga con la bomba de vacío.
3. Abra completamente la palanca Lo de la válvula de distribución.
4. Ponga en marcha la bomba de vacío. Al inicio del bombeo, afloje al tuerca del terminado de mantenimiento de la válvula de cierre B para comprobar si entra aire. (cambia el sonido de la bomba, y el indicador se sitúa por debajo de cero). Apriete la tuerca.
5. Tras haberse realizado el bombeo, cierre la palanca Lo de la válvula de distribución completamente y apague la bomba de vacío.
  - Tras bombear aproximadamente durante 15 minutos, confirme que el indicador del multímetro está en  $-10 \times 10^{-5}$  Pa (-76cmHg).
6. Retire la tapa del cuadrángulo de las válvulas de cierre A y B para abrir las válvulas completamente, y apriételas.



7. Desmonte la manguera de carga de la bomba de reparación de la válvula de cierre A y apriete la unidad.

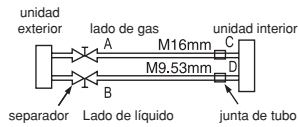

Cuadro 25

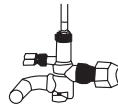

Cuadro 26

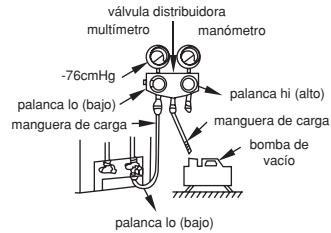

Cuadro 27

### HAGA FUNCIONAR LOS VALORES DE PARADA

- Abra el vástago de la válvula hasta que alcance el limitador. No abra más.
- Apriete las válvulas de cierre con una llave o similar.
- El par de apriete se indica en la tabla 2 anterior.

### PRECAUCIÓN

Todas la válvulas de cierre deben abrirse antes del funcionamiento de prueba. Cada acondicionador de aire tiene dos válvulas de cierre de diferentes tamaños en el lado de la unidad exterior que funcionan con la válvula de cierre lo y la válvula de cierre hi, respectivamente. El funcionamiento ON/OFF se describe en el cuadro de la izquierda (consulte el cuadro 28).

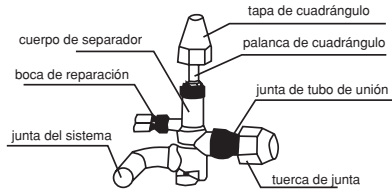

Cuadro 28

- 1) Funcionamiento ON: quite la tapa del cuadrángulo, y con una llave gire la cabeza del cuadrángulo en la posición opuesta a las agujas del reloj hasta el tope. Entonces, coloque la tapa de nuevo.
- 2) Funcionamiento OFF: igual que el funcionamiento ON, pero girando en la dirección de las agujas del reloj en esta ocasión.

### COMPRUEBE SI HAY FUGAS

Compruebe todas las juntas con el detector de fugas o agua jabonosa (consulte el cuadro 29).

**Nota:** en el cuadro

- A ..... válvula de cierre lo
- B ..... válvula de cierre hi
- C,D ... juntas del tubo de conexión a la unidad interior.

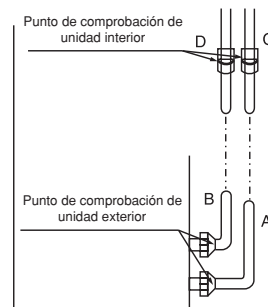

Cuadro 29



## AISLAMIENTO

- Asegúrese de cubrir con materiales aislantes todas las partes expuestas de las juntas del tubo abocinado y del tubo de refrigerante del lado de líquido y del lado de gas. Asegúrese de que no hay aberturas entre ellos.
- Un aislamiento incompleto puede causar condensación de agua.

## CONEXIÓN DEL TUBO DE DRENAJE

### 1. Instale el tubo de drenaje de la unidad interior.

- Puede usar un tubo de polietileno como tubo de drenaje (diámetro exterior 37-39 mm). Se puede adquirir en los comercios o solicitarlo a su distribuidor.
- Coloque la boca del tubo de drenaje en el extremo del tubo de la bomba de la cuerpo y fije el tubo de drenaje y la conexión del tubo de salida con fuerza con la abrazadera del tubo de salida (accesorio).

**PRECAUCIONES:** No rompa el tubo de la bomba.

- El tubo de la bomba y el drenaje (especialmente en la parte interior) se cubrirán de forma uniforme con el revestimiento del tubo exterior y se apretarán con fuerza para evitar la condensación causada por la entrada de aire.
- Para evitar que el agua fluya hacia atrás en el acondicionador de aire mientras está parado, coloque el tubo inclinado hacia abajo orientado al exterior (lado de salida) con una inclinación superior a 1/50. Y evite que se deposite el agua. (Consulte el cuadro 30.a).
- No tire con fuerza del tubo de drenaje al conectarlo para evitar separar el cuerpo. Entretanto, establezca un punto de apoyo cada 1-1,5 m Consulte el cuadro 30.b). O puede fijar el tubo de drenaje uniéndolo al tubo de conexión (consulte el cuadro 30.c).
- En el caso de tubos de drenaje de mucha longitud, será mejor colocar a su parte interior un tubo de protección para evitar que se afloje.
- Si la salida del tubo de drenaje está más alta que la junta de la bomba, el tubo se colocará tan vertical como sea posible. Y la distancia de elevación será inferior a 200 mm, ya que de otro modo el agua rebosará cuando se para el acondicionador de aire (consultar cuadro 31).
- El extremo del tubo de drenaje estará a una altura superior a 50 mm con respecto al suelo o de la parte inferior del conducto de drenaje y no se introducirá en el agua. Si se descarga directamente el agua a las residuales, asegúrese de crear un sifón en U doblando el tubo para evitar la entrada de olores en la casa a través del tubo de drenaje.

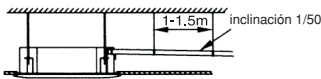

a ○

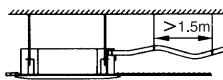

b ✕

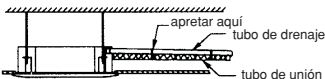

c ○

Cuadro 30

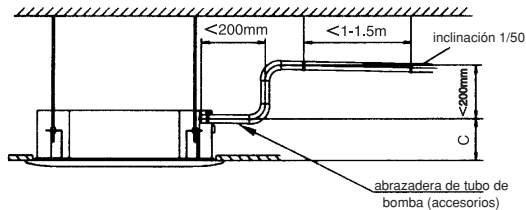

Cuadro 31

Nota: Serie 24/27/30 C=200mm  
Serie 36/45 C=212 mm



## 2. Prueba de drenaje

- Compruebe que el drenaje no está atascado.
- En las casas de nueva construcción, realice esta prueba antes de rematar los techos.
  - 1) Consulte el cuadro 32

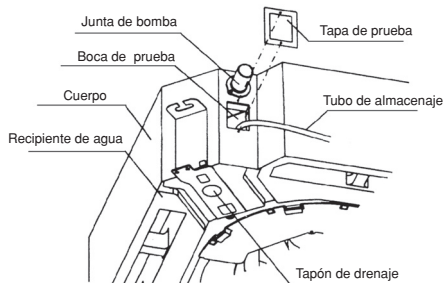

**Cuadro 32**

- 2) Encienda el aparato y hágalo funcionar en el modo "REFRIGERACIÓN". Escuche el sonido de la bomba de drenaje, compruebe si el agua descarga correctamente (permitiendo un minuto de descarga, dependiendo de la longitud del tubo de drenaje), y compruebe si el agua escapa por las juntas.

**PRECAUCIONES:** Si se produce algún fallo de funcionamiento, resuélvalo inmediatamente.

- 3) Pare el acondicionador de aire, apáguelo y vuelva a poner la tapa de prueba en su posición original.  
Imposición en todo momento durante el funcionamiento para evitar fugas.

## 3. Instalación del codo de drenaje (sin tipo de sólo refrigeración)

Coloque la arandela del tubo de drenaje, e introduzca el tubo en el agujero de la base de la bandeja de la unidad exterior

Drenaje de la condensación de la unidad exterior en el modo de calefacción.

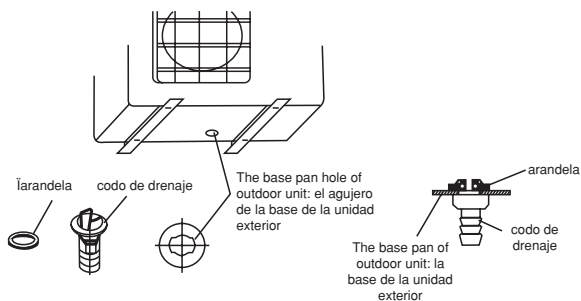

**Cuadro 33**



# CONEXIÓN

## PRECAUCIÓN

1. El acondicionador de aire deberá utilizar una alimentación de corriente aparte con el voltaje adecuado.
2. La alimentación eléctrica externa al acondicionador de aire deberá disponer de una conexión a tierra, unida a la toma de tierra de la unidad exterior y de la unidad interior.
3. Los trabajos de conexión los realizará personal cualificado de acuerdo con los esquemas eléctricos.
4. Se incorporará un dispositivo de desconexión con una separación de contacto de aire en todos los conductores activos, de acuerdo con las regulaciones eléctricas nacionales.
5. Asegúrese de colocar la conexión de potencia y la conexión de señal de modo que se eviten problemas en su contacto con el tubo de conexión y la válvula de cierre del cuerpo.
6. La conexión que se incluye con el acondicionador de aire es de 6 m de longitud. Asegúrese de alargarla con cable del mismo tipo y de la longitud correcta. Generalmente, no una dos cables a menos que la junta esté bien soldada y cubierta con cinta aislante.
7. No ponga en marcha el aparato hasta haber comprobado detenidamente las conexiones.

### 1. Especificaciones eléctricas

TIPO		KN-24/27/30 SH	KN-27/30 SH3	KN-36 SH	KN-45 SH
POTENCIA	Fase	1-monofásico	3-trifásico	3-trifásico	3-trifásico
	Frecuencia	50Hz	50Hz	50Hz	50Hz
	Voltios	220-240~	380~	380~	380~
CORTACIRCUITOS/FUSIBLE		40	20/fase	20/fase	20/fase
TAMAÑO DE CONEXIÓN (mm <sup>2</sup> )	Conexión eléctrica (unidad interior)	2.5	1.5	1.5	1.5
	Conexión tierra	2.5	1.5	1.5	1.5
	Potencia (conexión unidad interior/exterior)	2.5	1.5	1.5	1.5
	Señal eléctrica potente (conexión interior/exterior)	0.75	0.75	0.75	0.75

### 2. Retirada del panel de protección.

Afloje los tornillos del panel de mantenimiento, y colóquelo en la dirección de la flecha para retirar el tablero de protección.

**Nota:** No raye la superficie durante esta operación.

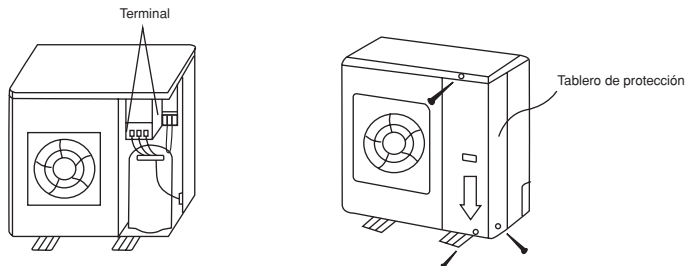

**Cuadro 34**

**ATENCIÓN:** El cuadro 34 se basa en el modelo estándar, que puede tener un aspecto diferente a su unidad exterior.



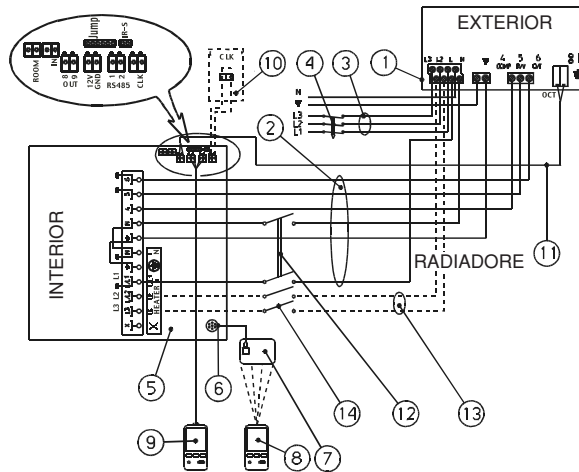

- |                               |   |
|-------------------------------|---|
| 1. Unidad exterior            | 8. Mando a distancia                                    |
| 2. Cable de interconexión     | 9. Control remoto con cables (opcional)                 |
| 3. Alimentación eléctrica     | 10. Interruptor remoto ON/OFF (de instalador)           |
| 4. Interruptor semiautomático | 11. Cable de control (protegido)                        |
| 5. Unidad interior            | 12. Interruptor ON/OFF (de instalador)                  |
| 6. Display conector rápido    | 13. Cable de calefacción (Opcional)                     |
| 7. Display unidad de control  | 14. Interruptor ON/OFF para calefacción (de instalador) |

MODELO	CABLE INTERCONEXIÓN INALÁMBRICO (mm <sup>2</sup> )	CORTACIRCUITOS SIN ELEMENTO DE CALOR
KN30	6 x 2.5	3 x 16A
KN36	6 x 2.5	3 x 16A
KN45	6 x 2.5	3 x 16A

**Cuadro 36: Unidades trifásicas**

### 3.2 Cable de interconexión

El cable eléctrico entre las unidades interior y exterior, para todos los modelos, será del tipo HO5VV-K5G. Los cables conductores serán del tamaño y número indicados en la Figura 35, 36. El cable eléctrico será de una sola pieza sin empalmes. Cuando se instale el cable bajo el suelo, se protegerá y aislará de cualquier posible contacto con el agua. Cuando el cable pase a través de una pared o un techo acústico, se protegerá con tubos ignífugos. Además, las dos unidades se interconectarán con un cable de tipo telefónico de 2 x 0.5 mm<sup>2</sup>, Véase el esquema de conexión aplicable en la Figura 35, 36.

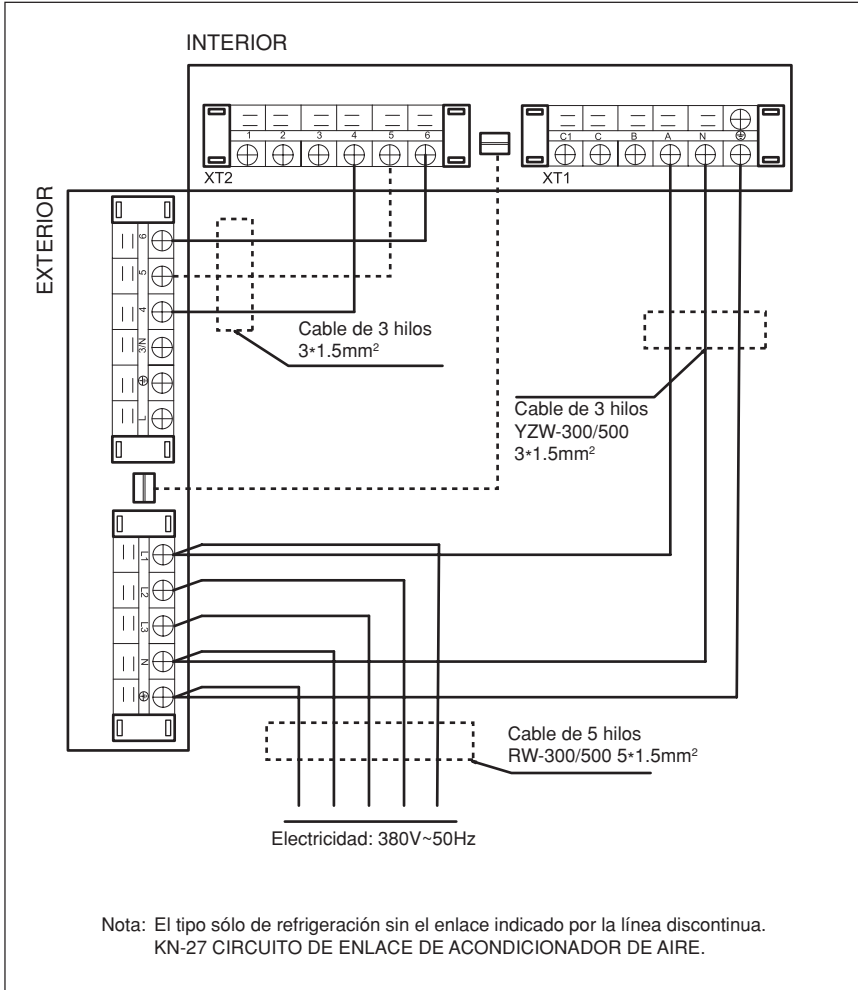

Cuadro 37





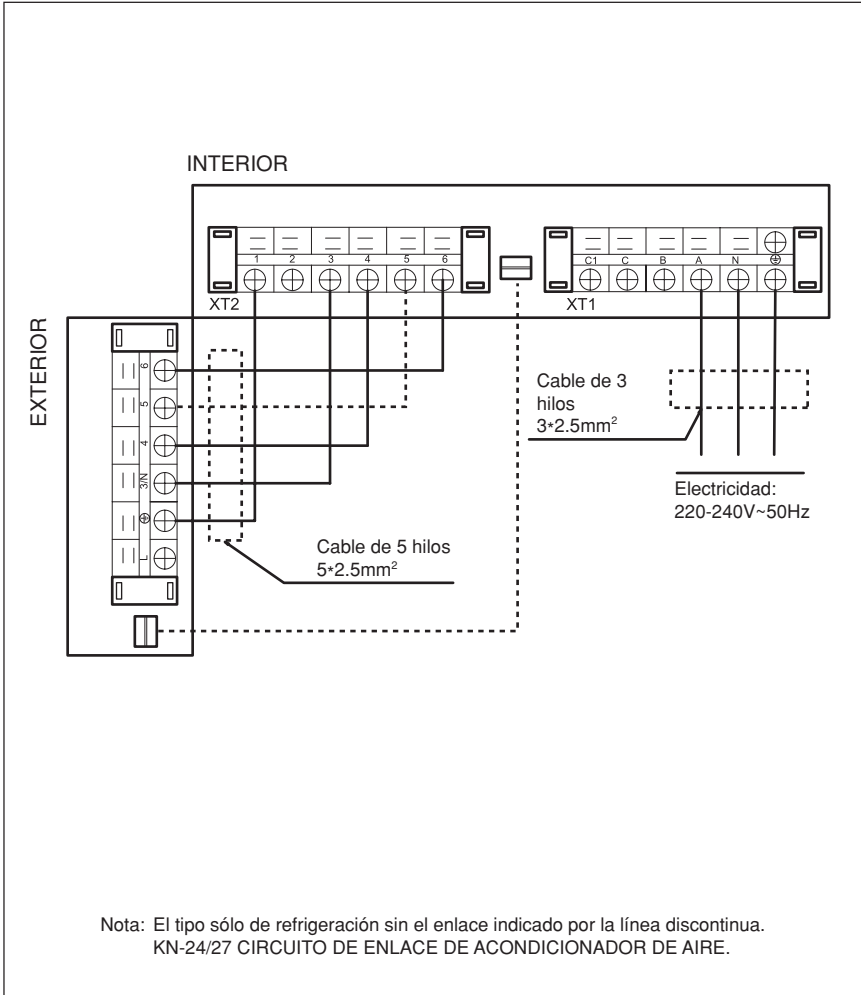

Cuadro 38





## FUNCIONAMIENTO DE PRUEBA

1. El funcionamiento de prueba debe realizarse tras haber completado toda la instalación.
  2. Confirme los puntos siguientes antes de proceder con el funcionamiento de prueba.
    - Las unidades interior y exterior se han instalado correctamente
    - Los tubos y conexiones se han colocado correctamente
    - Se han comprobado las posibles fugas del sistema de tubos de refrigerante
    - El drenaje no está atascado
    - El aislamiento de calor funciona correctamente
    - Se realizado la conexión a tierra
    - Se ha registrado la longitud de tubos y la capacidad añadida.
    - El voltaje de la red se corresponde con el voltaje del acondicionador de aire
    - No hay obstáculos en la entrada o salida de las unidades interior y exterior.
    - Las válvulas de cierre del lado de gas y del lado de líquido están abiertas.
    - Se ha precalentado el acondicionado de aire conectándolo a la red.
  3. De acuerdo con los requisitos el usuario, instale el soporte del mando a distancia cuando la señal del mando a distancia llegue a la unidad interior con nitidez.
  4. Funcionamiento de prueba
    - Ponga el acondicionador de aire en el modo "COOLING" (refrigeración) con el mando a distancia, y compruebe los puntos siguientes de acuerdo con el Manual del Propietario. Si se produce algún fallo de funcionamiento, consulte el capítulo de Problemas y causas del manual del propietario.
- 1) En la unidad interior
    - a. Si el interruptor del mando a distancia funciona correctamente.
    - b. Si los botones del mando a distancia funcionan correctamente.
    - c. Si el deflector del aire se mueve con normalidad.
    - d. Si se ha ajustado correctamente la temperatura de la habitación
    - e. Si los indicadores se iluminan con normalidad
    - f. Si los botones temporales funciona correctamente
    - g. Si el drenaje es normal
    - h. Si se producen vibraciones o ruidos anormales durante el funcionamiento.
    - i. Si el acondicionador de aire calienta correctamente, si se trata de un aparato del tipo HEATING/COOLING.
  - 2) En la unidad exterior
    - a. Si se producen vibraciones o ruidos anormales durante el funcionamiento.
    - b. Si el aire generado, ruidos, o condensación causados por el acondicionador de aire molestan a sus vecinos.
    - c. Si se produce alguna fuga de refrigerante.

## PRECAUCIÓN

Un dispositivo de protección evita que el acondicionador de aire se active aproximadamente durante 3 minutos cuando va a ponerse en marcha tras una parada.



Part No: 4527454/02

