

Hidrocrom



Una pequeña copia del gran laboratorio del cosmos/ A small copy of the great laboratory of the cosmos

Fuente de armonía, equilibrio y bienestar

Primer sistema de hidrocromoterapia que recrea la naturaleza y revivifica el agua en tres niveles: repolarización magnética, oxigenación y alimentación lumínica.

Dispone de 3 programas (wellness, anti-aging y play-bath) realizados por terapeutas especialistas, que aportan armonía, equilibrio y bienestar.

- Incorpora audio (musicoterapia), con radio y/o transmisor hasta 30 m de distancia
- Bajo consumo de agua: 3 bar 12 l/min limitado a 15 l/min
- Consumo eléctrico: máximo 25 W
- Descalcificador magnético
- Fácil instalación

Source of harmony, balance and wellbeing

The first hydrochromotherapy system that recreates nature and revivifies water in three ways: magnetically repolarizing it, oxygenating it and energizing it with light.

Equipped with 3 chromotherapy programmes (Wellness, Anti-aging and Play-bath) developed by experts to enhance harmony, balance and well-being.

- Includes audio (music therapy) with radio and/or transmitter with a range of up to 30 m
- Low water consumption: 12 l/min at 3 bar; with 15 l/min limit
- Power consumption: maximum 25 W
- Magnetic anti-limescale system
- Easy to install



Repolarización magnética
Magnetically repolarizing



Oxigenación
Oxygenating



Alimentación lumínica
Energizing it with light



La falta de luz provoca un claro efecto negativo en nuestro metabolismo y en nuestro estado de ánimo. Ello demuestra que el ser humano necesita la luz y de su espectro luminoso para su bienestar, equilibrio y armonía vital.

Podemos tener malnutrición lumínica por deficiencia de un color, lo cual puede crear un desequilibrio físico, emocional y/o anímico.

Los fotones de diferentes frecuencias actúan en nuestra naturaleza más profunda pudiendo activar los electrones de átomos y moléculas específicas, facilitando los procesos bioquímicos esenciales para la vida.

Humans cannot live without light; we need the whole light spectrum for nourishment, for our wellbeing, balance and harmony. It follows, then, that lack of light will cause clearly negative effects on our metabolism and on our mood, our state of mind.

Such light malnutrition, or mal-illumination, can be caused by the lack of a colour, causing physical and emotional imbalance and/or mood swings.

Photons of different frequencies work on our subconscious, and can activate specific atomic and molecular electrons, enabling biochemical processes essential for life to take place.



Programas de Hidrocromoterapia / Hydrochromotherapy programmes

La modulación de la luz y el color a ritmos específicos constantes nos ha permitido crear 3 programas de cromoterapia y disminuir los tiempos, en el sistema HIDROCROM, de Ramon Soler, con el consiguiente ahorro de agua e incrementando, a su vez, el efecto armonizador del color.

La utilización del agua es básica como portadora de la luz y potenciadora de su información, convirtiendo la ducha rutinaria en una experiencia tan agradable como benéfica.

By modulating light and colour at constant, specific rhythms, the Ramon Soler has created three HIDROCROM chromotherapy programmes whilst also reducing use time, both saving water and enhancing the harmonising effects of colour.

The use of water to carry light is crucial, as this enriches and enhances our sensations, turning our daily shower into an experience as pleasant as it is beneficial.

PROGRAMA I

Wellness (Equilibrio y bienestar)

Especialmente recomendado para todos los usuarios y en cualquier momento

El Programa Wellness se indica como programa básico de cromoterapia del sistema HIDROCROM. Con su uso continuado a corto y medio plazo podría repercutir de forma efectiva en nuestro estado físico, anímico y emocional.

Esta secuencia podrá repetirse varias veces para reforzar su efecto. Duración: menos de 2 minutos (113”).

PROGRAMME I

Wellness (Balance and Well-being)

Highly recommended for all users, at all times

The Wellness Programme is the basic chromotherapy programme in the HIDROCROM system. Regular use can have a positive effect on physical, mental and emotional wellbeing in the short and mid-term.

To increase the beneficial effect, the sequence can be repeated several times. Duration: less than 2 minutes (113”).

PROGRAMA 2 Anti-Aging (Revitalizante)

Recomendado para iniciar el día con energía

Está basado en el shock cromático revitalizante, aportado por el uso sucesivo de colores complementarios. Se inicia con el ciclo del rojo, seguido del azul y acaba con el ciclo del verde.

Este programa está indicado para afrontar un día lleno de actividad, pues induce a la generación de la energía, la armonía y el equilibrio necesario para evitar la acumulación de ese estrés diario que puede afectar directamente a la aceleración de nuestros procesos de envejecimiento.

Este programa dura 55 segundos. La secuencia podrá repetirse varias veces para reforzar su efecto.



PROGRAMME 2 Anti-Aging (Revitalising)

Recommended for starting the day full of energy

Based on a revitalising colour shock, generated by a sequence of complementary colours. The red cycle begins, followed by blue and, finally, green.

This programme is ideal before a busy day, as it helps to generate energy, harmony and balance we need to prevent that accumulation of everyday stress that can have a direct effect on speeding up the aging process.

The programme takes 55 seconds to complete, and the sequence can be repeated several times in order to enhance its beneficial effects.

HIDROCROM



SEGURIDAD Y CONSUMO

SEGURIDAD

La ducha HIDROCROM funciona con una tensión de 18V, por lo que está totalmente garantizada la seguridad para las personas.

Se suministra con un transformador de 220V AC / 18V DC, que debe ser colocado a una distancia determinada por la normativa existente en cada país.

CONSUMO ELÉCTRICO

El consumo eléctrico aproximado es el de una bombilla de 25 W.

La vida de los LED es de aproximadamente 100.000 h, que, según el uso, supone una vida entre 60 años para usos intensivos en colectividades y de 1.000 años para usos particulares.



GARANTÍA Y MANTENIMIENTO

La ducha HIDROCROM tiene una garantía de 2 años contra todo defecto de fabricación (ver condiciones generales de venta).

Su mantenimiento es mínimo.

Fácil limpieza de la parte interna del rociador.

En caso de avería de alguno de sus componentes se suministrarán kits herméticos de fácil instalación. Todo ello queda perfectamente especificado en el Manual Técnico que se adjunta con el producto.

GUARANTEE AND MAINTENANCE

The HIDROCROM shower is guaranteed for two years against all manufacturing defects (see general sales conditions).

It requires minimal maintenance.

Internal part of sprinkler easy to clean.

Should any part brake, full, easy-installation kits are supplied. All these points are clearly specified in the Technical Manual which accompany the product.

PROGRAMA 3

Play Bath (Amplio espectro, Arco Iris)

Recomendado para las almas lúdicas

Recrea las pautas de la naturaleza ordenando los colores según el arco iris, lo que nos ayuda a transformar nuestro estado de ánimo creando un espacio lúdico en nuestro baño.

Como su nombre indica, el programa Play Bath se convierte en un juego luminoso que, a su vez, nos aporta optimismo y bienestar. Este programa dura 80 segundos y puede repetirse varias veces para reforzar su efecto.

PROGRAMME 3

Play Bath (Wide spectrum, Rainbow)

Recommended for free souls

Recreating the patterns found in nature, ordering the colours according to the rainbow to help us transform our state of mind and turn the bathroom into a place for play.

As its name indicates, the Play Bath programme plays with light and colour to enhance our sense of optimism and feeling of wellbeing. The programme takes 80 seconds to complete, and the sequence can be repeated several times in order to enhance its beneficial effects.

SAFETY AND CONSUMPTION

SAFETY

The HIDROCROM shower uses an 18V current, completely guaranteeing personal safety.

A 220V / 18V transformer is supplied for installation at the appropriate distance, according to regulations in the respective country.

ELECTRICITY CONSUMPTION

Electricity consumption is approximately 25 W light bulb.

The LED light bulb life is approximately 100,000 hours: the equivalent of 60 years for intensive and collective use and 1,000 years for private domestic use.

CONSUMO DE AGUA

La ducha HIDROCROM consume 12 l/min a 3 bar.

Se ha limitado el consumo máximo a 15 l/min, independientemente de la presión. Comparativamente, un rociador de este mismo tamaño consume una media de 18 - 20 l/min. Presión recomendada entre 1,5 y 5 bar.

WATER CONSUMPTION

The HIDROCROM shower consumes 12 l/min at 3 bar (high pressure).

Maximum consumption is limited to 15 l/min regardless of pressure. For the purpose of comparison, a sprinkler of the same size consumes an average 18 - 20 l/min. Recommended pressure: between 1.5 and 5 bar (high pressure).



HIDROCROM



32101 HCM



Ducha Hidrocrom
Shower Hidrocrom

Cr 1272,0 €
B 1484,0 €
N 1484,0 €

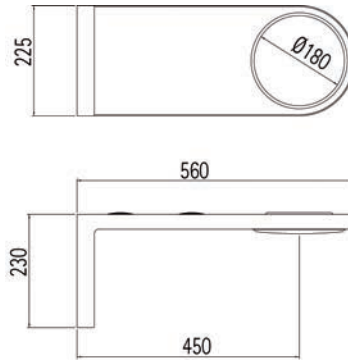

32102 HCM



Hidrocrom + Radio
Shower Hidrocrom + Radio

Cr 1696,0 €
B 1908,0 €
N 1908,0 €



32103 HCM











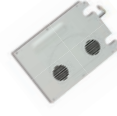



Hidrocrom + Radio + Transmisor
Shower Hidrocrom + Radio + Audio
Connector

Cr 2226,0 €
B 2438,0 €
N 2438,0 €



HIDROCROM Accesorios / Accessories

	<p>32180 Mando a distancia completo Complete Remote Control</p>	<p>148,4 €</p>		<p>32182 Tapa Superior Con Radio Upper Cover With Radio</p>	<p>392,2 €</p>
	<p>32181 Soporte del Mando a Distancia Remote Control Support</p>	<p>3,2 €</p>		<p>32187 Transformador De Ducha Shower Transformer</p>	<p>201,4 €</p>
	<p>32188 Cable Extensión Ducha 5m 5m Shower Extension Cable</p>	<p>84,8 €</p>		<p>32189 Faro Con Leds Led Lamp</p>	<p>402,8 €</p>
	<p>32184 Trasmisor Audio Esfera Sphere Audio Transmitter</p>	<p>360,4 €</p>		<p>32190 Pantalla Display Ducha Shower Display Screen</p>	<p>381,6 €</p>
	<p>32185 Transformador De Audio Audio Transformer</p>	<p>65,7 €</p>		<p>32191 Descalcificador + Conexión Limescale Remover + Connection</p>	<p>95,4 €</p>
	<p>32186 Cable Transmisor Audio Audio Transmitter Cable</p>	<p>17,0 €</p>		<p>32192 Rociador Sprinkler</p>	<p>31,8 €</p>
	<p>32193 Aro Soporte Rociador Sprinkler Support Ring</p>	<p>37,1 €</p>		<p>32194 Kit Antirobo Ducha Shower + Remote Control Anti-Theft Kit</p>	<p>31,8 €</p>