

Guía rápida de uso
Guia Rápido de Utilização
Simplified Instructions for Use
Guide rapide d'Utilisation
Kurzbedienanleitung

HL-940



Teka



HL-940

Modelo HL-940

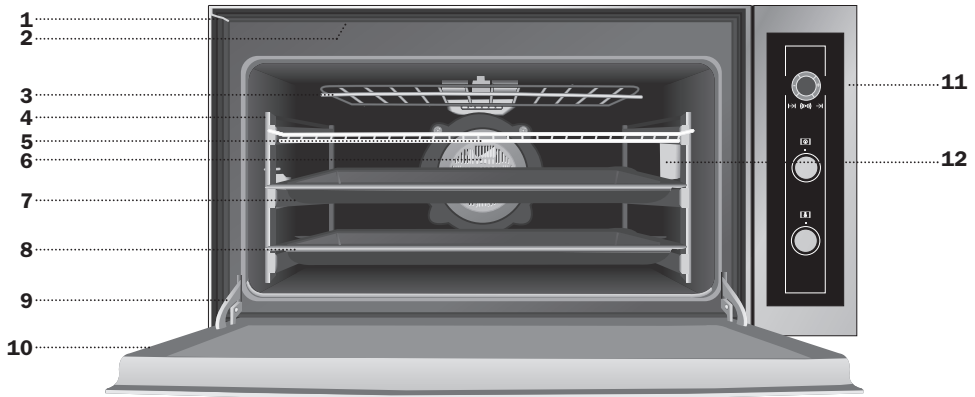

- | | | |
|------------------------------------------|--------------------------------------------|----------------------|
| 1 Fijación al mueble | 4 Soportes Bandejas/
Guías Telescópicas | 8 Bandeja pastelera |
| 2 Salida de aire
de refrigeración | 5 Parrilla | 9 Bisagra |
| 3 Resistencia de Grill
Doble Abatible | 6 Turbina | 10 Puerta |
| | 7 Bandeja de Asados | 11 Frontal de mandos |
| | | 12 Lámparas |

Para otros mercados, los accesorios pueden no corresponder con los descritos en este manual.

Frontal de Mandos

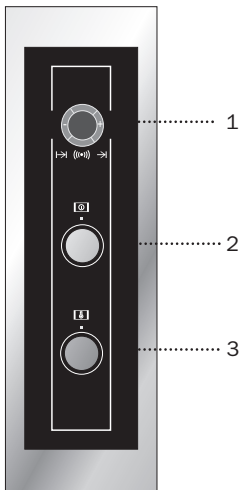

- 1 Reloj electrónico.
- 2 Selector de funciones.
- 3 Selector de temperaturas.

Funciones del Horno

☐ Desconexión del horno



Convencional

Se usa en bizcochos y tartas en los que el calor recibido debe ser uniforme y para que consigan una textura esponjosa.



Convencional con Turbina

Adecuado para asados y pastelería. El ventilador reparte de forma uniforme el calor en el interior del horno, reduciendo el tiempo y la temperatura de cocinado.



Grill y Solera

Especial para asados. Puede usarse para cualquier pieza, independiente de su tamaño.



MaxiGrill

Permite el gratinado en mayores superficies que en Grill, así como una mayor potencia de gratinado, obteniendo un dorado del alimento de forma más rápida.



Grill

Gratinado y asado superficial. Permite el dorado de la capa exterior sin afectar al interior del alimento. Indicado para piezas planas como bistec, costillas, pescado, tostadas.

Atención

Durante el uso de la función Grill o MaxiGrill la puerta debe mantenerse cerrada.

— Solera

Calor sólo desde la parte inferior. Apropiado para calentar platos o levantar masas de repostería y afines.



Pizza

Especial para cocinar pizzas, empanadas y pasteles o bizcochos rellenos de fruta.



Turbo

La turbina reparte el calor que proviene de una resistencia situada en la parte trasera del horno. Por la uniformidad de la temperatura que se produce, permite cocinar en 2 alturas al mismo tiempo.



Descongelación

Esta función es apropiada para descongelaciones suaves de alimentos. En especial aquellos que son consumidos sin calentar, por ejemplo cremas, pastas, tartas, pasteles, etc.



Función limpieza TEKA HYDROCLEAN®

Tras realizar este ciclo de limpieza, la grasa y los restos de suciedad que han quedado adheridos en las paredes del horno se desprenden sin esfuerzo con un paño húmedo.

Nota

La lámpara permanece encendida en cualquier función de cocinado, excepto en la función de limpieza.

Atención

Su reloj electrónico incorpora tecnología Touch-Control. Para manejarlo es suficiente con tocar los símbolos del cristal con su dedo.

La sensibilidad del Touch-Control se adapta continuamente a las condiciones ambientales. Al conectar el horno a la red tenga la precaución que la superficie del cristal del frontal de mandos esté limpia y libre de cualquier obstáculo.

Si al tocar el cristal, el reloj no responde correctamente entonces es necesario que desconecte el horno de la red eléctrica y tras un instante vuelva a conectarlo. De esta forma los sensores se habrán ajustado automáticamente y reaccionarán de nuevo al tocar con el dedo.

Descripción del Reloj Electrónico

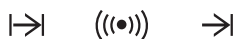

Símbolo : Iluminado durante la función de limpieza Teka Hydroclean®.

Símbolo : Iluminado al seleccionar la función avisador del reloj.

Símbolo AUTO: Iluminado para indicar que el horno está programado.

Símbolo : Indica que el horno está transmitiendo calor al alimento.

Sensores + / - : Permiten seleccionar tiempo.

Sensores |→|, y →|: Permiten la programación de las funciones del reloj electrónico.

Puesta en Hora

- Al conectar su horno, observará que en el reloj aparece parpadeando la indicación 12:00.
- Tocando con el dedo los sensores + ó - pondrá el reloj en hora; a continuación escuchará 2 beep seguidos como confirmación de la hora elegida.
- Si desea modificar la hora, toque a la vez los sensores + y -. A continuación parpadeará la hora actual en la pantalla. Tocando los sensores + ó - podrá modificarla. Finalmente escuchará 2 beep seguidos como confirmación del cambio realizado.

NOTA

Su reloj posee el modo de iluminación nocturna, de forma que disminuirá la intensidad de luz de la pantalla entre las 00:00 y las 6:00 horas.

Funcionamiento Manual

- Tras poner el reloj en hora, su horno está listo para cocinar. Seleccione una función de cocinado y una temperatura.
- Durante el cocinado observará que el símbolo se ilumina para indicar la transmisión de calor al alimento.
- Este símbolo se apaga cuando se alcanza la temperatura seleccionada.
- Para apagar el horno, ponga los mandos en posición .

Tras finalizar el cocinado, el sistema de refrigeración del horno puede seguir funcionando. Es un proceso normal que permite enfriar el horno más rápidamente.

Funciones del Reloj Electrónico

Avisador: Genera una señal acústica al cabo del tiempo, para ello no es necesario que el horno esté cocinando.

Duración del Cocinado: Permite cocinar durante un tiempo seleccionado, a continuación el horno se apagará de forma automática.

Hora de Finalización del Cocinado: Permite cocinar hasta una hora establecida, a continuación el horno se apagará de forma automática.

Duración y Fin del Cocinado: Permite programar la duración y la hora de finalización del cocinado. Con esta función el horno se pondrá en marcha de forma automática para cocinar durante el tiempo seleccionado (Duración) y finalizando de forma automática a la hora que le hayamos indicado (Fin del Cocinado).

Función Seguridad Niños. Esta función bloquea el reloj electrónico, evitando la manipulación por parte de niños pequeños.

Función de Limpieza TEKA HYDROCLEAN®: Ayuda para realizar la función de limpieza en el horno.

Programación del Avisador

1. Toque con el dedo el sensor ((●)) hasta que parpadee el símbolo ((●)) en la pantalla, viéndose además la indicación 00:00.
2. Seleccione el tiempo tras el cual desea que el reloj avise, tocando los sensores + ó -.
3. Posteriormente sonarán 2 beep seguidos como confirmación, se mostrará la cuenta atrás a partir del tiempo seleccionado y el símbolo ((●)) parpadeará lentamente.
4. Transcurrido el tiempo programado, sonará una señal acústica y el símbolo ((●)) parpadeará rápidamente.
5. Toque cualquier sensor para detener la señal acústica, en ese momento el símbolo ((●)) se apagará.

Si desea modificar el tiempo del avisador, sólo tiene que tocar con el dedo el sensor ((●)) y posteriormente tocar los sensores + ó -. A continuación sonarán 2 beep seguidos como confirmación del cambio, se mostrará la cuenta atrás a partir del nuevo tiempo y el símbolo ((●)) parpadeará lentamente.

NOTA

Con la función Avisador, no es posible visualizar la hora actual en la pantalla.

Programación de la Duración del Cocinado

1. Toque con el dedo el sensor |→| hasta que empiece a parpadear el símbolo AUTO y aparezca 00:00 en la pantalla.
2. Seleccione la duración, tocando los sensores + ó -.
3. Posteriormente sonarán 2 beep seguidos, el símbolo AUTO parpadeará lentamente y se mostrará en la pantalla el tiempo restante hasta que el horno se apague de forma automática.
4. Seleccione una función y una temperatura de cocinado.
5. Transcurrida la duración del cocinado, el horno se desconectará, sonará una señal acústica y el símbolo AUTO parpadeará rápidamente.
6. Toque cualquier sensor para detener la señal acústica y apagar el símbolo AUTO, encendiéndose el horno de nuevo.
7. Ponga los mandos en posición □ para apagar el horno.

En cualquier momento usted puede modificar el tiempo restante de cocinado, tocando con el dedo el sensor |→| hasta que el símbolo AUTO parpadee rápidamente. A continuación toque los sensores + ó - para modificar el tiempo.

NOTA

Con la función Duración de cocinado, no es posible visualizar la hora actual en la pantalla.

Programación de la Hora de Finalización del Cocinado

1. Toque con el dedo el sensor → hasta que empiece a parpadear el símbolo AUTO.
2. Seleccione la hora de finalización del cocinado, tocando los sensores + ó -.
3. Posteriormente sonarán 2 beep seguidos, se mostrará en la pantalla la hora actual y el símbolo AUTO parpadeará lentamente indicado que el horno se apagará de forma automática.
4. Seleccione una función y una temperatura de cocinado.
5. Alcanzada la hora de finalización programada, el horno se desconectará, sonará una señal acústica y el símbolo AUTO parpadeará rápidamente.
6. Toque cualquier sensor para detener la señal acústica y apagar el símbolo AUTO, encendiéndose el horno de nuevo.
7. Ponga los mandos en posición □ para apagar el horno.

En cualquier momento usted puede modificar la hora de fin de cocinado, tocando con el dedo el sensor → hasta que el símbolo AUTO parpadee rápidamente y vea la hora de finalización en la pantalla. A continuación toque los sensores + ó - para modificar la hora.

Programación de la Duración y Fin del Cocinado

1. Toque con el dedo el sensor |→ hasta que empiece a parpadear el símbolo AUTO y aparezca 00:00 en la pantalla.
2. Seleccione la duración del cocinado, tocando los sensores + ó -.
3. Posteriormente sonarán 2 beep seguidos, se mostrará el tiempo restante de cocinado en la pantalla y el símbolo AUTO parpadeará lentamente.
4. Toque el sensor → hasta que el símbolo AUTO empiece a parpadear rápidamente. En la pantalla se mostrará la hora actual más la duración del cocinado que habíamos programado.

5. Seleccione la hora de finalización del cocinado, tocando los sensores + ó -.
6. Posteriormente sonarán 2 beep seguidos, se mostrará la hora actual en la pantalla.
7. Seleccione una función y una temperatura de cocinado.
8. El horno permanecerá desconectado y con el símbolo AUTO iluminado. Su horno está programado.
9. Cuando se alcance la hora de comienzo del cocinado, el horno se pondrá en marcha y se realizará el cocinado durante el tiempo seleccionado.
10. Durante el cocinado se mostrará el tiempo restante de cocinado y el símbolo AUTO parpadeará lentamente.
11. Alcanzada la hora de finalización que se había programado, el horno se desconectará, sonará una señal acústica y el símbolo AUTO parpadeará rápidamente.
12. Toque cualquier sensor para detener la señal acústica y apagar el símbolo AUTO, encendiéndose el horno de nuevo.
13. Ponga los mandos en posición □ para apagar el horno.

Si mientras cocina el horno desea modificar el tiempo restante de cocinado, toque con el dedo el sensor |→ hasta que el símbolo AUTO parpadee rápidamente. A continuación toque los sensores + ó - para modificar el tiempo.

Función Seguridad niños

Esta función se puede seleccionar en cualquier momento durante el uso del horno.

Para activar la función, toque a la vez los sensores + y - de forma prolongada hasta que escuche 1 beep sonoro y vea la indicación **SAFE** en la pantalla. El reloj está bloqueado.

Si el horno está apagado y activa la seguridad niños, el horno no cocinará aunque seleccione una función de cocinado.

Si mientras cocina con el horno activa esta función, sólo bloqueará la manipulación del reloj electrónico.

Estando activado el seguro de niños, si se toca cualquier sensor del reloj, se visualizará **SAFE** en la pantalla. El reloj está bloqueado.

Para desactivar la función, toque a la vez los sensores **+** y **-** de forma prolongada hasta que escuche 1 beep sonoro.

Atención

En caso de un corte de suministro eléctrico, se borrará toda la programación de su reloj electrónico y aparecerá parpadeando la indicación 12:00 en el reloj. Deberá ponerlo en hora y programarlo de nuevo.

Funcion de limpieza Teka Hydroclean®

Con esta función, se consigue mediante la acción conjunta del vapor de agua y las excelentes propiedades del nuevo esmalte Teka *Hydroclean*®, hacer que la grasa y restos de suciedad que han quedado adheridos en las paredes del horno se desprendan sin esfuerzo.

Gracias a la nueva tecnología Teka *Hydroclean*®, no es necesario repasar el horno con ningún producto antigrasa. Al retirar los restos de agua y suciedad, las paredes del horno quedan limpias de grasa.

Realizar un ciclo de limpieza del horno

Realice siempre el ciclo de limpieza con el horno frío. Si lo hace con el horno demasiado caliente, el resultado puede verse afectado.

1. Retire previamente las bandejas y todos los accesorios del interior del horno, incluidos los soportes para bandejas o guías telescópicas.

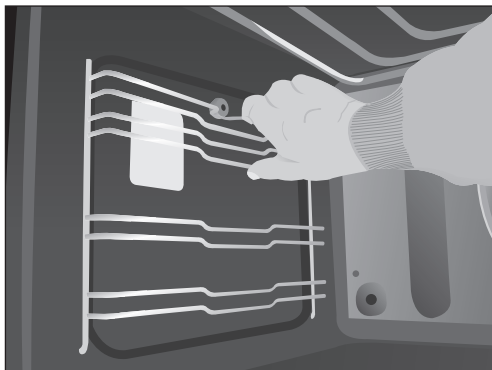



Atención

No limpie a la vez el horno y la bandeja con la función Teka *Hydroclean*®, no obtendrá buenos resultados. Para limpiar la bandeja, siga las instrucciones que se indican más adelante.

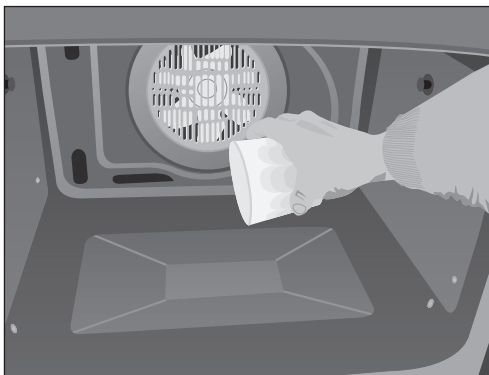

2. Con el horno frío, vierta lentamente 300 ml de agua en la parte inferior de la cavidad del horno.



3. Gire el selector de funciones a la posición .
4. A continuación se oirá una señal sonora como confirmación de que la función Teka *Hydroclean*® se ha puesto en marcha, el símbolo  parpadeará lentamente y en la pantalla se visualizará el tiempo restante para que finalice la función.

IMPORTANTE

La duración de esta función no se puede modificar. Para finalizar antes de tiempo, gire el selector de funciones a la posición .

5. Alcanzada la hora de finalización, el horno se desconectará, sonará una señal acústica y el símbolo  parpadeará rápidamente.
6. Toque con el dedo cualquier sensor para detener la señal acústica y apagar el símbolo  .
7. Ponga el selector de funciones en posición  .
8. El horno está listo para retirar los restos de suciedad con un paño húmedo, así como para retirar el agua sobrante del interior.

IMPORTANTE

No abra la puerta del horno hasta que no finalice el ciclo de limpieza. La fase de enfriamiento es necesaria para el correcto funcionamiento del mismo.

El ciclo de limpieza se realiza a baja temperatura. Cuando termina, puede retirar con un paño húmedo los restos de suciedad del interior sin riesgos de quemaduras. No obstante, los tiempos de enfriamiento pueden variar según la temperatura ambiente. Asegúrese antes de tocar directamente la superficie interior del horno, de que la temperatura es adecuada.

Realizar un ciclo de limpieza de la bandeja

Las excelentes propiedades del esmalte Teka *Hydroclean*[®], permiten que los restos de los cocinados se eliminen fácilmente de las bandejas. Si por las características del cocinado, los restos persistieran tras una limpieza normal, proceda como se indica:

1. Coloque la bandeja a limpiar en la altura intermedia del soporte de bandejas.
2. Con el horno frío, vierta lentamente 300 ml de agua en la bandeja.
3. Seleccione la función de limpieza Teka *Hydroclean*[®].

IMPORTANTE

El esmalte Teka *Hydroclean*, está diseñado para ser limpiado utilizando el ciclo de limpieza automático que incorpora el horno. Otros métodos de limpieza, pueden dañar el esmalte. Especialmente, el uso de productos anticorrosivos puede dañar seriamente las propiedades del esmalte.

No es recomendable el uso del lavavajillas para la limpieza de las bandejas con esmalte Teka *Hydroclean*. Si requiere de una limpieza en profundidad, utilice detergentes suaves.

Algunos alimentos como el tomate, el vinagre, asados a la sal,... pueden hacer que el aspecto de la superficie del esmalte cambie. Esto es normal.

HL-940

Modelo HL-940

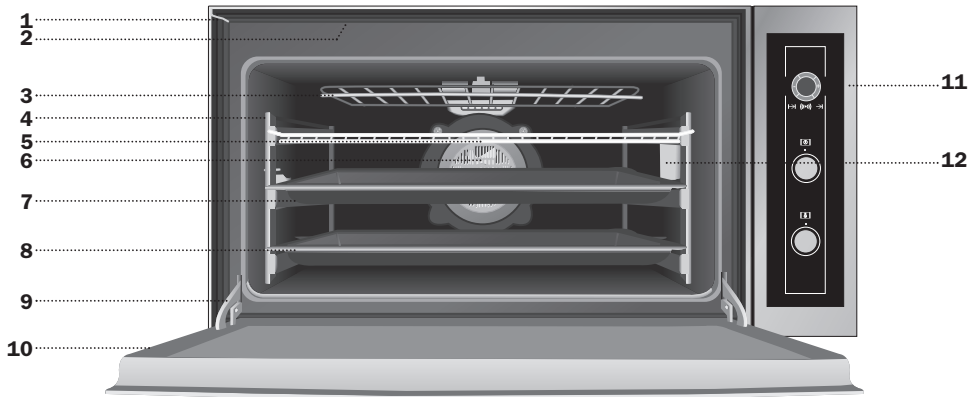

- | | | | | | |
|---|--------------------------------|---|--------------------------------------|----|----------------------|
| 1 | Fixação ao Móvel | 4 | Suporte Cromado/
Guia Telescópica | 8 | Bandeja para pastéis |
| 2 | Saída de ar
da Refrigeração | 5 | Grelha | 9 | Dobradiça |
| 3 | Resistência do Grill | 6 | Turbina | 10 | Porta |
| | | 7 | Bandeja para Assados | 11 | Painel de Comandos |
| | | | | 12 | Lâmpadas |

Para outros mercados, os acessórios podem não corresponder aos descritos neste manual.

Painel de Comandos

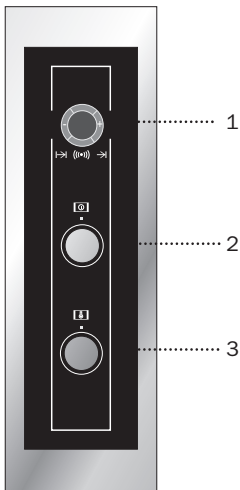

- 1 Relógio electrónico.
- 2 Selector de funções.
- 3 Selector de temperatura.

☐ Desligar o forno



Convencional

Usado em bolos e tartes nos quais o calor recebido deve ser uniforme para que adquiram uma textura esponjosa.



Convencional com Ventilador

Adequado para assados e pastelaria. O ventilador reparte de forma uniforme o calor no interior do forno.



Grill e Resistência Inferior

Especial para assados. Pode ser usado para qualquer peça, independentemente do seu tamanho.



MaxiGrill

Permite gratinar superfícies maiores que com o Grill, bem como gratinar com maior potência, alourando assim o alimento de forma mais rápida.



Grill

Gratina e assa superficialmente. Permite alourar a camada exterior sem afectar o interior do alimento. Indicado para peças planas como bifes, entrecosto, peixe, torradas.

Atenção

Durante o uso da função Grill ou MaxiGrill deve-se manter a porta fechada.

— Resistência Inferior

Calor somente na parte inferior. Apropriado para aquecer pratos ou levantar massas de confeitaria e semelhantes.



Pizza

Indicado para cozinhar pizzas, empadas e biscoitos ou tartes recheadas de frutas.



Turbo

O ventilador reparte o calor que provém de uma resistência situada na parte de atrás do forno. Devido à uniformidade da temperatura produzida permite cozinhar em 2 alturas ao mesmo tempo.



Descongelação

Esta função realiza-se através de um sistema de ar quente em 2 níveis. Nível **LO** para peixes, pastelaria e pão. Nível **HI** (com mais temperatura no interior do forno) para carnes em geral.



Função limpeza TEKA HYDROCLEAN®

Após realizar este ciclo de limpeza, a gordura e os restos de sujidade que ficaram agarrados às paredes do forno soltam-se sem esforço com a passagem de um pano húmido.

Nota

A lâmpada permanece acesa em qualquer função de cozinhado, excepto na função de limpeza.

Atenção

O seu relógio electrónico incorpora tecnologia Touch-Control. Para o controlar basta tocar nos símbolos do vidro com o dedo.

A sensibilidade do Touch-Control adapta-se continuamente às condições ambientais. Ao ligar o forno à corrente, deve-se ter o cuidado de garantir que a superfície do vidro da parte da frente dos comandos está limpa e livre de qualquer obstáculo.

Se ao tocar no vidro, o relógio não responder correctamente, então é necessário desligar o forno da rede eléctrica e após um instante voltar a ligá-lo. Desta forma os sensores ajustam-se automaticamente e reagirão novamente ao toque.

Descrição do Relógio Electrónico

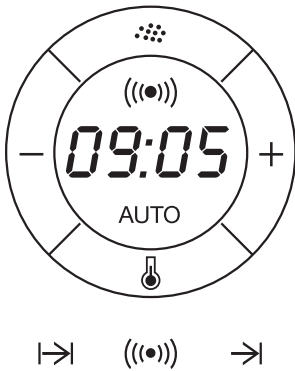

Símbolo : iluminado durante a função de limpeza Teka Hydroclean®.

Símbolo : iluminado ao seleccionar a função de aviso do relógio.

Símbolo AUTO: iluminado para indicar que o forno está programado.

Símbolo : indica que o forno está a transmitir calor ao alimento.

Sensores + / - : permitem seleccionar tempo.

Sensores , e : permitem a programação das funções do relógio electrónico.

Acerto

- Ao ligar o forno, observará que no relógio aparece a piscar a indicação 12:00.
- Tocando com o dedo nos sensores + ou - acertará o relógio; seguidamente escutará 2 beep seguidos como confirmação da hora escolhida.
- Se pretende modificar a hora, toque em simultâneo nos sensores + y -. Em seguida, a hora actual piscará no visor. Tocando nos sensores + ou - poderá modificá-la. Finalmente, escutará 2 beep seguidos como confirmação da alteração realizada.

NOTA

O relógio possui o modo de iluminação nocturna, de forma que diminuirá a intensidade da luz do visor entre as 00:00 e as 6:00 horas.

Funcionamento Manual

- Após acertar a hora do relógio, o seu forno está pronto para cozinhar. Selecciona uma função de cozinhado e uma temperatura.
- Durante o cozinhado observará que o símbolo se ilumina para indicar a transmissão de calor ao alimento.
- Este símbolo apaga-se quando é alcançada a temperatura seleccionada.
- Para apagar o forno, coloque os comandos na posição .

ATENÇÃO

Após finalizar o cozinhado, notará que a refrigeração do forno continua a funcionar. Isto é um processo normal para permitir que o forno possa arrefecer rapidamente.

Avisador: gera um sinal sonoro no final do tempo, não sendo para isso necessário que o forno esteja a cozinhar.

Duração do Cozinhado: permite cozinhar durante um tempo seleccionado e a seguir o forno apagar-se-á de forma automática.

Hora de Finalização do Cozinhado: permite cozinhar até uma hora estabelecida e a seguir o forno apagar-se-á de forma automática.

Duração e Finalização do Cozinhado: permite programar a duração e a hora de finalização do cozinhado. Com esta função o forno entrará em funcionamento de forma automática para cozinhar durante o tempo seleccionado (Duração) e finalizando de forma automática à hora que tenhamos indicado (Finalização do Cozinhado).

Função Segurança Crianças. Esta função bloqueia o relógio electrónico, evitando a manipulação por parte de crianças pequenas.

Função de Limpeza TEKA HYDROCLEAN®: Ajuda para realizar a função de limpeza no forno.

Programação do Avisador

1. Toque com o dedo no sensor ((●)) até que o símbolo ((●)) pisque no visor, vendo-se também a indicação 00:00.
2. Selecciono o tempo após o qual deseja que o relógio avise, tocando nos sensores + ou -.
3. Posteriormente, soarão 2 beep seguidos como confirmação, será mostrada a contagem decrescente a partir do tempo seleccionado e o símbolo ((●)) piscará lentamente.
4. Decorrido o tempo programado, soará um sinal sonoro e o símbolo ((●)) piscará rapidamente.
5. Toque em qualquer sensor para parar o sinal sonoro. Nesse momento o símbolo ((●)) apagar-se-á.

Se pretende modificar o tempo do avisador, só tem que tocar com o dedo no sensor ((●)) e posteriormente tocar nos sensores + ou -. Em seguida, soarão 2 beep seguidos como confirmação da alteração, será mostrada a contagem decrescente a partir do novo tempo e o símbolo ((●)) piscará lentamente.

NOTA

Com a função Avisador, não é possível visualizar a hora actual no visor.

Programação da Duração do Cozinhado

1. Toque com o dedo no sensor |→| até que o símbolo AUTO comece a piscar e apareça 00:00 no visor.
2. Selecciono a duração, tocando nos sensores + ou -.
3. Posteriormente, soarão 2 beep seguidos, o símbolo AUTO piscará lentamente e será mostrado no visor o tempo restante até que o forno se desligue de forma automática.
4. Selecciono uma função e uma temperatura de cozinhado.
5. Decorrida a duração do cozinhado, o forno desligar-se-á, soará um sinal sonoro e o símbolo AUTO piscará rapidamente.
6. Toque em qualquer sensor para parar o sinal sonoro e apagar o símbolo AUTO, acendendo-se o forno novamente.
7. Coloque os comandos na posição □ para desligar o forno.

A qualquer momento pode modificar o tempo restante de cozinhado, tocando com o dedo no sensor |→| até que o símbolo AUTO pisque rapidamente. Em seguida, toque nos sensores + ou - para modificar o tempo.

NOTA

Com a função Duração de cozinhado, não é possível visualizar a hora actual no visor.

Programação da Hora de Finalização do Cozinhado

1. Toque com o dedo no sensor →| até que o símbolo AUTO comece a piscar.
2. Selecciona a hora de finalização do cozinhado, tocando nos sensores + ou -.
3. Posteriormente, soarão 2 beep seguidos, será mostrada no visor a hora actual e o símbolo AUTO piscará lentamente, indicando que o forno se desligará de forma automática.
4. Selecciona uma função e uma temperatura de cozinhado.
5. Alcançada a hora de finalização programada, o forno desligar-se-á, soará um sinal sonoro e o símbolo AUTO piscará rapidamente.
6. Toque em qualquer sensor para parar o sinal sonoro e apagar o símbolo AUTO, acendendo-se o forno novamente.
7. Coloque os comandos na posição □ para desligar o forno.

A qualquer momento pode modificar a hora de finalização do cozinhado, tocando com o dedo no sensor →| até que o símbolo AUTO pisque rapidamente e veja a hora de finalização no visor. Em seguida, toque nos sensores + ou - para modificar a hora.

Programação da Duração e Finalização do Cozinhado

1. Toque com o dedo no sensor |→| até que o símbolo AUTO comece a piscar e apareça 00:00 no visor.
2. Selecciona a duração do cozinhado, tocando nos sensores + ou -.
3. Posteriormente, soarão 2 beep seguidos, será mostrado o tempo restante de cozinhado no visor e o símbolo AUTO piscará lentamente.
4. Toque no sensor →| até que o símbolo AUTO comece a piscar rapidamente. No visor será mostrada a hora actual mais a duração do cozinhado que tinha sido programada.

5. Selecciona a hora de finalização do cozinhado, tocando nos sensores + ou -.
6. Posteriormente, soarão 2 beep seguidos e será mostrada a hora actual no visor.
7. Selecciona uma função e uma temperatura de cozinhado.
8. O forno permanecerá desligado e com o símbolo AUTO iluminado. O seu forno está programado.
9. Quando for alcançada a hora de início do cozinhado, o forno entrará em funcionamento e o cozinhado decorrerá durante o tempo seleccionado.
10. Durante o cozinhado será mostrado o tempo restante de cozinhado e o símbolo AUTO piscará lentamente.
11. Alcançada a hora de finalização que se tenha programado, o forno desligar-se-á, soará um sinal sonoro e o símbolo AUTO piscará rapidamente.
12. Toque em qualquer sensor para parar o sinal sonoro e apagar o símbolo AUTO, acendendo-se o forno novamente.
13. Coloque os comandos na posição □ para desligar o forno.

Se, enquanto o forno está a cozinhar, pretender modificar o tempo restante de cozinhado, toque com o dedo no sensor |→| até que o símbolo AUTO pisque rapidamente. Em seguida, toque nos sensores + ou - para modificar o tempo.

Função Segurança Crianças

Esta função pode seleccionar-se a qualquer momento durante a utilização do forno.

Para activar a função, toque em simultâneo nos sensores + y - de forma prolongada até ouvir 1 beep e ver a indicação **SAFE** no visor. O relógio está bloqueado.

Se o forno estiver apagado e activar a função segurança de crianças, o forno não funcionará mesmo que seleccione uma função de cozinhado.

Se enquanto cozinha com o forno, activar esta função, só bloqueará a manipulação do relógio electrónico.

Estando activada a segurança para crianças, caso se toque em qualquer sensor do relógio, visualizar-se-á **SAFE** no visor. O relógio está bloqueado.

Para desactivar a função, toque simultaneamente nos sensores **+** e **-** de forma prolongada até ouvir 1 beep.

Atenção

No caso de um corte de corrente eléctrica, será apagada toda a programação do relógio electrónico e aparecerá a piscar no relógio a indicação 12:00. Deverá acertar a hora e programá-lo de novo.

Função de limpeza Teka Hydroclean®

Com esta função, consegue-se, através da acção conjunta do vapor de água e das excelentes propriedades do novo esmalte Teka *Hydroclean®*, fazer com que a gordura e os restos de sujidade que ficaram agarrados às paredes do forno se soltem sem esforço.

Graças à nova tecnologia Teka *Hydroclean®*, não é necessário aplicar qualquer produto antigordura no forno. Ao retirar os restos de água e sujidade, as paredes do forno ficam sem vestígios de gordura.

Realizar um ciclo de limpeza do forno

Realize sempre o ciclo de limpeza com o forno frio. Se o fizer com o forno demasiado quente, o resultado pode ser afectado.

1. Retire previamente os tabuleiros e todos os acessórios do interior do forno, incluindo os suportes para tabuleiros ou guias telescópicas.

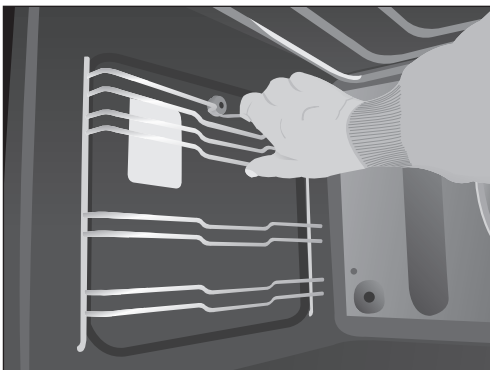



Atenção

Não limpe simultaneamente o forno e o tabuleiro com a função Teka *Hydroclean®*; não obterá bons resultados. Para limpar o tabuleiro, siga as instruções indicadas mais adiante.

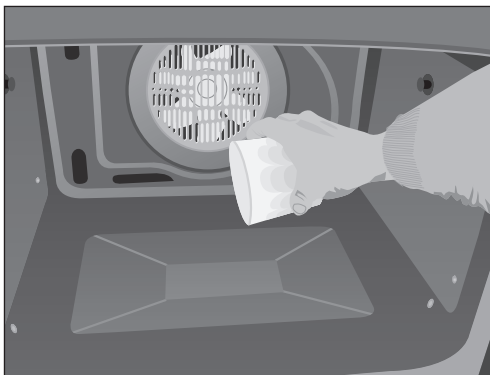

2. Com o forno frio, deite lentamente 300 ml de água na parte inferior da cavidade do forno.



3. Rode o selector de funções para a posição .
4. Em seguida, ouvir-se-á um sinal sonoro como confirmação de que a função Teka *Hydroclean®* entrou em funcionamento, o símbolo  piscará lentamente e no visor ver-se-á o tempo restante para que a função termine.

IMPORTANTE

A duração desta função não se pode modificar. Para terminar antes do tempo, rode o selector de funções para a posição .

5. Alcançada a hora de finalização, o forno desligar-se-á, soará um sinal sonoro e o símbolo  piscará rapidamente.
6. Toque com o dedo em qualquer sensor para parar o sinal sonoro e apagar o símbolo  .
7. Coloque o selector de funções na posição  .
8. O forno está pronto para se retirarem os restos de sujidade com um pano húmido, assim como para se retirar a água restante do interior.

IMPORTANTE

Não abra a porta do forno enquanto o ciclo de limpeza não terminar. A fase de arrefecimento é necessária para o correcto funcionamento do mesmo.

O ciclo de limpeza é realizado a baixa temperatura. Quando termina, pode retirar com um pano húmido os restos de sujidade do interior sem riscos de queimaduras. Não obstante, os tempos de arrefecimento podem variar segundo a temperatura ambiente. Assegure-se, antes de tocar directamente na superfície interior do forno, que a temperatura é adequada.

Realizar um ciclo de limpeza do tabuleiro

As excelentes propriedades do esmalte Teka *Hydroclean*[®], permitem que os restos dos cozinhados se eliminem facilmente dos tabuleiros. Se devido às características do cozinhado, os restos se mantiverem após uma limpeza normal, proceda do seguinte modo:

1. Coloque o tabuleiro a limpar na altura intermédia do suporte de tabuleiros.
2. Com o forno frio, deite lentamente 300 ml de água no tabuleiro.
3. Seleccione a função de limpeza Teka *Hydroclean*[®].

IMPORTANTE

O esmalte Teka *Hydroclean* está concebido para ser limpo através da utilização do ciclo de limpeza automático que o forno incorpora. Outros métodos de limpeza podem danificar o esmalte. O uso de produtos anti-calcário pode afectar seriamente as propriedades do esmalte.

Não é recomendável o uso da máquina de lavar louça para a limpeza dos tabuleiros com esmalte Teka *Hydroclean*. Caso seja necessária uma limpeza em profundidade, utilize detergentes suaves.

Alguns alimentos como o tomate, o vinagre, assados no sal, etc., podem fazer com que o aspecto da superfície de esmalte se altere. Isto é normal.

HL-940

Model HL-940

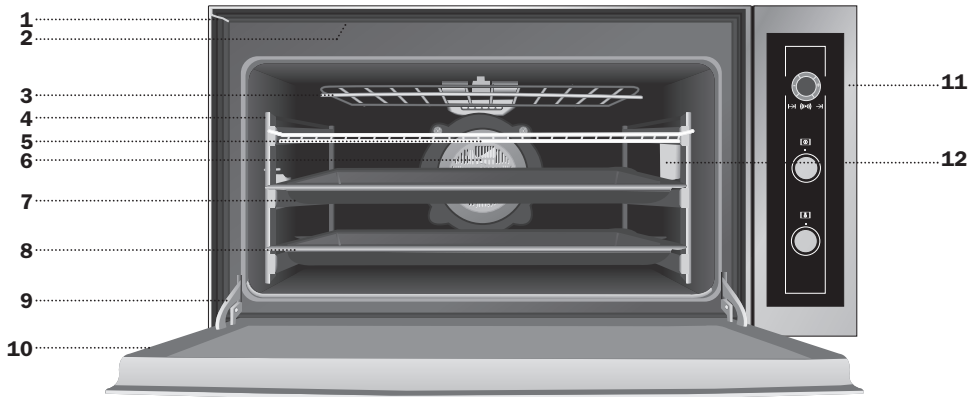

- | | | |
|-----------------------------------------------|------------------------|-------------------------|
| 1 Fixing to Unit | 5 Grid | 9 Hinge |
| 2 Air Outlet | 6 Fan | 10 Door |
| 3 Fold-down Grill element | 7 Roasting Tray | 11 Control Panel |
| 4 Chromed Support/
Telescopic Guide | 8 Cake tray | 12 Light |

For other markets, accessories may not correspond to those described in this manual.

ENGLISH

Control Panel

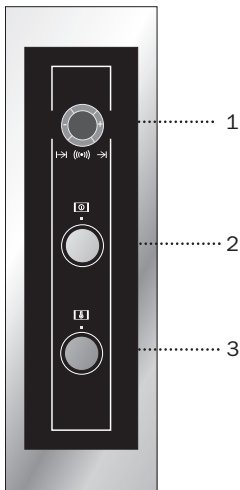

- 1** Electronic clock.
- 2** Function selector.
- 3** Temperature selector.

Oven Functions

□ Switch off oven



Conventional

It is used for sponges and cakes where the heat received must be uniform to achieve a spongy texture.



Conventional with fan

Appropriate for roasts and cakes. The fan spreads the heat uniformly inside the oven.



Grill and Lower element

Special for roasts. It can be used for any piece, whatever its size.



MaxiGrill

Allows greater surfaces to be prepared, than with the grill, together with higher power reducing the time required for browning of the food.



Grill

For preparing dishes with superficial roasting. It allows the outer layer to be browned without affecting the inside of the food. Ideal for flat food, such as steaks, ribs, fish, toast.

Caution

While using the Grill or MaxiGrill, the door must be kept closed.

— Lower element

Heats only from beneath. Suitable for heating dishes and raising pastry and similar.



Pizza

Special for cooking pizzas, pastry and fruit cakes.



Turbo

The fan distributes the heat produced by an element located at the rear of the oven. Due to the uniform heat distribution, it allows roasting and baking to take place at two heights at the same time.



Defrosting

This function uses a two-level hot air system. **LO** is for fish, cakes, pastries and bread. **HI** (higher temperature inside the oven) is for meats in general.



TEKA HYDROCLEAN® Cleaning function

After using this cleaning cycle, any traces of grease or dirt that were stuck to the walls of the oven can easily be wiped clean with a damp cloth.

Note

The light remains on when performing any cooking function, except when cleaning.

Using the Oven

Caution

The electronic clock features Touch-Control technology. To operate, simply touch the glass control symbols with your fingertip.

The touch control sensitivity continuously adapts to ambient conditions. Make sure the glass surface of the control panel is clean and free of obstacles when plugging in the oven.

If the clock does not respond correctly when you touch the glass, unplug the oven for a few seconds and then plug it in again. Doing this causes the sensors to adjust automatically so that they will react once more to fingertip control.

Electronic Clock Settings

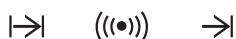
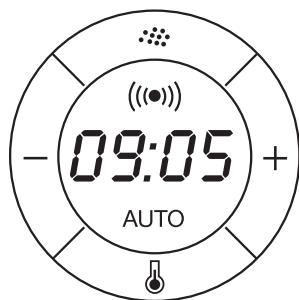



Symbol  : lights up during the TEKA Hydroclean® function.

Symbol  : lights up when the clock timer is selected.

Symbol AUTO: lights up to indicate that the oven is programmed.

Symbol  : indicates that the oven is transmitting heat to the food.

+ / - Sensors : enable you to select a time.

Sensors ,  and : enable you to programme the electronic clock functions.



Setting the Time

- When you turn on the oven, you will see the clock flashing 12:00.
- Set the clock by touching the + or – sensor. You will hear 2 beeps confirming that the time has been set.
- To change the time, press the + and – sensors at the same time. The current time will then flash on the screen. Change the time by pressing the + or – sensors. Two beeps will then confirm that the new time has been set.

NOTE

The clock light has a night mode so the display light will dim between 00:00 and 6:00 hours.

Manual Operation

- After setting the clock, the oven is ready for use. Select a cooking function and temperature.
- During cooking, symbol  will light up to indicate that heat is being transmitted to the food.
- This symbol turns itself off when the selected temperature has been reached.
- Set the controls to  to turn off the oven.

CAUTION

After cooking, you will notice that the oven cooling system is still on. This is normal and is used to cool the oven down quickly.

Electronic Clock Settings

Timer Alarm: The alarm will go off at the programmed time, even if the oven has finished cooking.

Cooking Time: This function allows you to programme the cooking time, after which the oven will turn off automatically.





Cooking Stop Time: This setting allows you to programme the time for cooking to stop, after which the oven will turn off automatically.



Cooking Time and Cooking Stop Time: This setting allows you to programme the cooking time and cooking stop time. The oven switches on automatically at the set time and operates for the selected cooking time (Cooking Time). It then switches off automatically at the indicated time (Cooking Stop Time).

Child Safety Function. This function locks the electronic clock, preventing small children from playing with it.

TEKA HYDROCLEAN® Cleaning Function: Help with the oven-cleaning function.

Programming the Timer Alarm



1. Touch sensor  with your fingertip until symbol  starts flashing on the display. The clock will also flash 00:00.
2. Select the time after which you want the alarm to sound by pressing the + or – sensor.
3. You will hear 2 beeps to confirm that the time has been set. The clock will start counting down from the selected time and symbol  will flash slowly.
4. When the time is up, the alarm will go off and symbol  will flash quickly.
5. Touch any sensor to stop the alarm. Symbol  will switch off.

If you want to change the timer alarm, simply touch sensor  with your fingertip and then press the + or – sensor. You will hear 2 beeps to confirm that the time has been changed. The clock will start counting down from the new time and symbol  will flash slowly.

NOTE

You cannot see the current time on the display when the timer alarm is set.

Programming Cooking Time

1. Touch sensor  with your fingertip until the AUTO symbol starts to flash and 00:00 appears on the display.
2. Select the cooking time by pressing the + or – sensor.
3. You will hear 2 beeps, the AUTO symbol will flash slowly and the display will show the time left before the oven switches off automatically.
4. Select a cooking function and temperature.
5. Once the cooking time is up, the oven will turn off, an alarm will sound and the AUTO symbol will flash quickly.
6. Touch any sensor to stop the alarm and to turn off the AUTO symbol. The oven will switch on again.
7. Set the controls to  to turn off the oven. You can change the remaining cooking time at any time by touching sensor  with your fingertip until the AUTO symbol starts to flash quickly. Now touch the + or – sensor to change the time.

NOTE

You cannot see the current time on the display when the cooking time is set.

Programming the Cooking Stop Time

1. Touch sensor \rightarrow with your fingertip until the AUTO symbol starts to flash.
 2. Select the cooking stop time by pressing the + or – sensor.
 3. You will hear 2 beeps, the display will show the current time and the AUTO symbol will flash slowly to indicate that the oven will switch off automatically.
 4. Select a cooking function and temperature.
 5. When the cooking time is up, the oven will turn off, an alarm will sound and the AUTO symbol will flash quickly.
 6. Touch any sensor to stop the alarm and to turn off the AUTO symbol. The oven will switch on again.
 7. Set the controls to \square to turn off the oven.
- You can change the stop cooking time at any time by touching sensor \rightarrow with your fingertip until the AUTO symbol starts to flash quickly and you see the stop time on the display. Now touch the + or – sensor to change the time.

Programming Cooking Time and Cooking Stop Time

1. Touch sensor \rightarrow with your fingertip until the AUTO symbol starts to flash and 00:00 appears on the display.
2. Select the cooking time by pressing the + or – sensor.
3. You will hear 2 beeps, the display will show the remaining cooking time, and the AUTO symbol will flash slowly.
4. Touch sensor \rightarrow until the AUTO symbol starts to flash quickly. The display will show the current time and the programmed cooking time.

5. Select the cooking stop time by pressing the + or – sensor.
 6. You will hear 2 beeps and the display will show the current time.
 7. Select a cooking function and temperature.
 8. The oven will remain off and the AUTO light will be on. The oven is now programmed.
 9. When it is time to start cooking, the oven will turn on and will operate for the programmed cooking time.
 10. While cooking, the display will show the cooking time remaining and the AUTO symbol will flash slowly.
 11. When the cooking time is up, the oven will turn off, an alarm will sound, and the AUTO symbol will flash quickly.
 12. Touch any sensor to stop the alarm and to turn off the AUTO symbol. The oven will switch on again.
 13. Set the controls to \square to turn off the oven.
- If you want to change the remaining cooking time while the oven is on, press sensor \rightarrow until the AUTO symbol starts to flash quickly. Now press the + or – sensor to change the time.

Child Safety Function

This function can be selected at any time while using the oven.

To activate the function, press the + and – sensors at the same time for several seconds. You will hear a beep and the display will show the word **SAFE**. The clock is locked. If the oven is off and you activate the child safety function, it will not work even if a cooking function is selected.

If this function is activated while you are cooking, it will only lock the electronic clock settings.

If a clock sensor is touched while the child safety function is on, the word **SAFE** will appear on the display. The clock is locked.

To disable the function, press the + and – sensors at the same time for several seconds until you hear a beep.

Caution

In the event of a power failure, your electronic clock settings will be erased and 12:00 will flash on the clock display. Reset the clock and programme again.

Teka Hydroclean® Cleaning function

With this function, any grease or dirt that is stuck to the walls of the oven can easily be removed through the combined action of steam and the excellent properties of the new Teka *Hydroclean*® enamel.

Thanks to the new Teka *Hydroclean*® technology, the oven does not need to be cleaned with a grease removal product. When the water and dirt are removed, the walls of the oven are clean and grease-free.

How to use the oven cleaning cycle

Always use the cleaning programme with a cold oven. Running it with a hot oven may have adverse effects.

1. First remove the trays and all accessories from the oven interior, including the tray supports and telescopic guide rails.

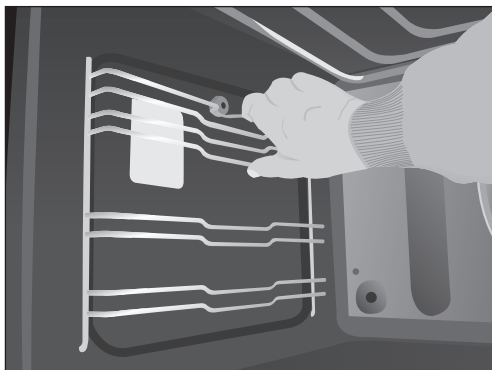



Caution

Do not clean the oven and tray at the same time using the Teka *Hydroclean*® function as you will not obtain good results. To clean the tray, follow the instructions provided later on.

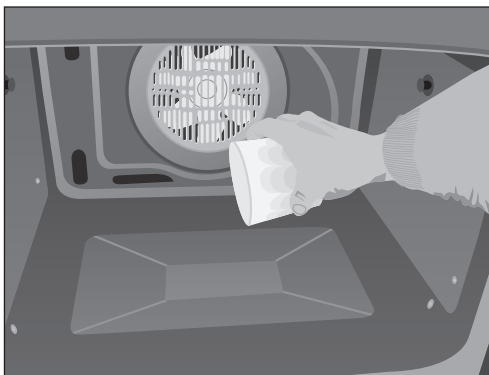

2. With the oven cold, pour 300 ml of water into the bottom of the oven cavity.



3. Turn the control dial to position .
4. You will hear a beep indicating that the Teka *Hydroclean*® cycle has started. Symbol  will flash slowly and the time remaining to complete the cycle will appear on the display.

IMPORTANT

The duration of this cycle cannot be changed. To stop the cycle before it is finished, turn the control dial to position .

5. When the cycle is finished, the oven will turn itself off, an alarm will sound and symbol  will flash quickly.
6. Touch any sensor with your fingertip to stop the alarm and to turn off symbol  .
7. Turn the control dial to position  .
8. Any traces of dirt and excess water can now be removed with a damp cloth.

IMPORTANT

Do not open the oven door until the cleaning programme has completely finished as the cooling phase is necessary for it to work properly.

The cleaning programme should be done at a low temperature. When it has finished, any residue can be safely removed with a damp cloth. Cooling times vary depending on the room temperature. Before touching any inside surface of the oven, check that it is cool.

How to use the tray-cleaning cycle

Teka *Hydroclean*[®] enamel's excellent properties mean that any traces of cooked food can easily be removed from the trays. If stubborn traces of cooked food remain after normal cleaning, do the following:

1. Place the tray that needs cleaning on the middle shelf support.
2. With the oven cold, slowly pour 300 ml of water into the tray.
3. Select the Teka *Hydroclean*[®] cleaning function.

IMPORTANT

Teka Hydroclean enamel has been designed to be cleaned using the oven's automatic cleaning programme and other cleaning methods can damage it. Anti-limescale products in particular can seriously damage the enamel's properties.

Teka Hydroclean enamelled oven trays should not be cleaned in the dishwasher. If deep cleaning is needed, use a gentle detergent.

Some foods such as tomato, vinegar or salt-cooked roasts, can make the enamel's surface appear to change; this is normal.

HL-940

Modèle HL-940

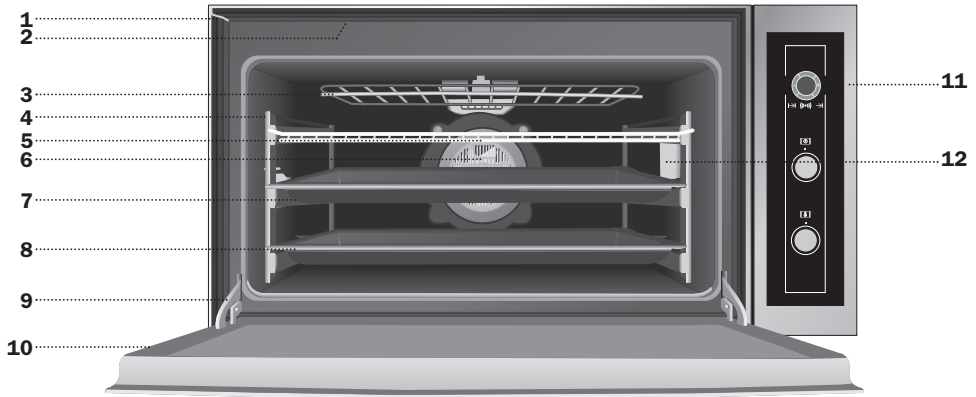

- | | | |
|----------------------------------------------|------------------------------------------------|------------------------------------------|
| 1 Fixation au Meuble | 4 Support Chromé/
Guide Télescopique | 9 Charnière |
| 2 Sortie de l'air
de Réfrigération | 5 Grille | 10 Porte |
| 3 Résistance du Grill
Abattable | 6 Turbine | 11 Panneau Frontal de
Commande |
| | 7 Plateau pour Rôtis | 12 Lampe |
| | 8 Plateau à pâtisserie | |

Pour certains marchés, il est possible que les accessoires ne correspondent pas à ceux décrits dans ce manuel.

Panneau avant de commande

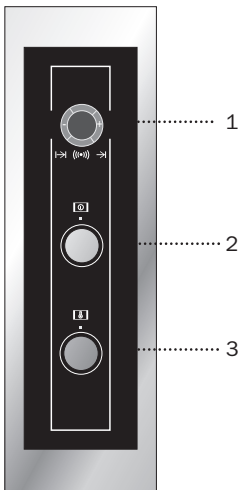

- 1** Horloge électronique.
- 2** Sélecteur de fonctions.
- 3** Sélecteur de températures.

Fonctions du Four

□ Arrêt du four



Conventionnel

Utiliser pour les gâteaux et les tartes qui doivent recevoir une chaleur uniforme et pour obtenir une texture moelleuse.



Conventionnel avec turbine

Recommandé pour les rôtis et la pâtisserie. Le ventilateur répartit la chaleur de façon uniforme à l'intérieur du four.



Grill et résistance inférieure

Spécial pour les rôtis. Peut être utilisé pour toutes sortes de morceaux, indépendamment de leur volume.



MaxiGrill

Permet de gratiner des surfaces plus grandes qu'avec le Grill avec une puissance pour gratiner supérieure, qui permet ainsi de dorer l'aliment de façon plus rapide.



Grill

Pour gratiner et rôtir superficiellement. Permet de dorer la couche extérieure sans affecter l'intérieur de l'aliment. Indiqué pour les morceaux plats tels que les beefsteaks, les côtelettes, les poissons, les toasts.

Attention

Quand on utilise la fonction Grill ou MaxiGrill, la porte doit rester fermée.

— Résistance inférieure

La chaleur provient seulement de la partie inférieure. Approprié pour réchauffer des plats ou faire lever des pâtes pour pâtisseries et analogues.



Pizza

Spécial pour la cuisson des pizzas, pâtés en croûte et tartes avec des fruits.



Turbo

La turbine répartit la chaleur qui provient d'une résistance située à la partie arrière du four. Grâce à l'uniformité de la chaleur produite, on peut cuisiner à 2 hauteurs en même temps.



Décongeler

Cette fonction est réalisée grâce à un système d'air chaud sur 2 niveaux. Niveau **LO** pour les poissons, les pâtisseries et le pain. Niveau **HI** (avec une température plus élevée à l'intérieur du four) pour les viandes en général.



Fonction de nettoyage TEKA HYDROCLEAN®

Après réalisation de ce cycle de nettoyage, la graisse et les traces de saleté collées aux parois du four peuvent être retirées sans effort à l'aide d'un chiffon humide.

Remarque

La lumière reste allumée pendant toutes les fonctions de cuisson. En revanche, celle-ci est éteinte pendant le processus de nettoyage.

Fonctionnement du Four

Mise en garde

L'horloge électronique est équipée de la technologie Touch-Control. Pour la manipuler, il suffit d'appuyer sur les symboles représentés sur la vitre.

La sensibilité du Touch-Control s'adapte constamment aux conditions ambiantes. Lorsque vous branchez le four sur le secteur électrique, veillez à ce que la surface vitrée du tableau de commande soit propre et sans aucun obstacle.

Si l'horloge ne répond pas correctement lorsque vous touchez la vitre avec le doigt, il faut débrancher le four du secteur et de le rebrancher après un court instant. Ceci permet de régler automatiquement les capteurs qui réagiront de nouveau lorsque vous toucherez les commandes tactiles.

Description de l'horloge électronique

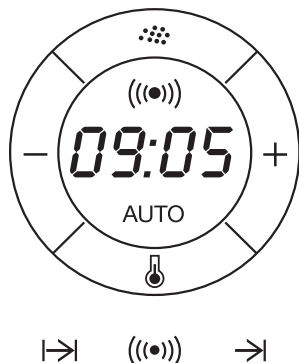

Symbole : Allumé pendant la fonction de nettoyage TEKA Hydroclean®.

Symbole : Allumé lorsque la fonction de l'avertisseur de l'horloge est sélectionnée.

Symbole AUTO : Allumé pour indiquer que le four est programmé.

Symbole : Indique que le four transmet actuellement de la chaleur à l'aliment.

Capteurs + / - : Permettent de sélectionner la durée.

Capteurs |→, et →| : Permettent de programmer les fonctions de l'horloge électronique.

Réglage de l'heure

- Lorsque le four est branché, l'indication 12:00 se met à clignoter sur l'horloge.
- Appuyez sur les symboles + ou - pour mettre l'horloge à l'heure. 2 bips sonores consécutifs sont alors émis pour confirmer le réglage.
- Pour modifier l'heure, appuyez simultanément sur les capteurs + et -. L'heure actuelle se met alors à clignoter à l'écran. Appuyez sur les capteurs + ou - pour la modifier. 2 bips sonores consécutifs sont alors émis pour confirmer la modification effectuée.

REMARQUE

L'horloge est pourvue du mode d'éclairage nocturne, de sorte que l'intensité lumineuse de l'écran diminue entre minuit et 6 heures.

Fonctionnement manuel

- Une fois l'horloge réglée, votre four est prêt à fonctionner. Sélectionnez une fonction de cuisson et une température.
- Pendant la cuisson, le symbole s'allume pour indiquer que de la chaleur est transmise à l'aliment.
- Ce symbole s'éteint lorsque la température sélectionnée est atteinte.
- Pour éteindre le four, placez les commandes sur la position .

MISE EN GARDE

Le système de refroidissement du four se met à fonctionner lorsque la cuisson est terminée. Il s'agit d'un processus tout à fait normal qui permet de contribuer au refroidissement rapide de l'appareil.

Avertisseur : émet un signal sonore lorsque la durée sélectionnée est écoulée. Pour l'utiliser, il n'est pas nécessaire que le four soit en cours de cuisson.

Durée de cuisson : permet de régler le temps de cuisson. Lorsque la durée sélectionnée est écoulée, le four s'éteint automatiquement.

Heure de fin de cuisson : permet de régler le temps de cuisson jusqu'à une certaine heure. Lorsque l'heure sélectionnée est atteinte, le four s'éteint automatiquement.

Durée et fin de cuisson : permet de programmer la durée et l'heure de fin de cuisson. Cette fonction permet de mettre automatiquement le four en marche afin que celui-ci fonctionne pendant le temps de cuisson sélectionné (durée). Le four s'éteint automatiquement à l'heure indiquée (fin de cuisson).

Fonction de sécurité enfants : cette fonction permet de verrouiller l'horloge électronique, interdisant ainsi sa manipulation par des enfants en bas âge.

Fonction de nettoyage TEKA HYDROCLEAN® : aide à réaliser la fonction de nettoyage dans le four.

Programmation de l'avertisseur

1. Appuyez sur le capteur ((●)) jusqu'à ce que le symbole ((●)) se mette à clignoter et que l'indication 00:00 s'affiche à l'écran.
2. Sélectionnez la durée au bout de laquelle vous souhaitez que l'horloge sonne en appuyant sur les capteurs + ou -.
3. 2 bips sonores consécutifs sont alors émis à titre de confirmation, le compte à rebours s'affiche à l'écran et le symbole ((●)) se met à clignoter lentement.
4. À la fin de la durée programmée, un signal sonore retentit et le symbole ((●)) se met à clignoter rapidement.
5. Appuyez sur n'importe quel capteur pour couper le signal sonore. Le symbole ((●)) s'éteint.

Si vous souhaitez modifier la durée de l'avertisseur, il vous suffit d'appuyer sur le capteur ((●)) puis de manipuler les capteurs + ou -. 2 bips sonores consécutifs sont alors émis pour confirmer la modification, le nouveau compte à rebours s'affiche à l'écran et le symbole ((●)) se met à clignoter lentement.

REMARQUE

Lorsque la fonction d'avertisseur est sélectionnée, l'affichage de l'heure actuelle à l'écran est impossible.

Programmation de la durée de cuisson

1. Appuyez sur le capteur |→| jusqu'à ce que le symbole AUTO se mette à clignoter et que l'indication 00:00 s'affiche à l'écran.
2. Sélectionnez la durée en appuyant sur les capteurs + ou -.
3. 2 bips sonores consécutifs sont alors émis. Le symbole AUTO se met à clignoter lentement et le temps restant avant que le four ne s'éteigne automatiquement s'affiche à l'écran.
4. Sélectionnez une fonction et une température de cuisson.
5. Une fois la durée de cuisson écoulée, le four s'éteint, un signal sonore retentit et le symbole AUTO se met à clignoter rapidement.
6. Appuyez sur n'importe quel capteur pour couper le signal sonore et éteindre le symbole AUTO. Le four se remet alors sous tension.
7. Placez les commandes sur la position □ pour éteindre le four.

Le temps de cuisson restant peut être modifié à tout moment en appuyant sur le capteur |→| jusqu'à ce que le symbole AUTO se mette à clignoter rapidement. Appuyez ensuite sur les capteurs + 0 - pour modifier la durée.

REMARQUE

Lorsque la fonction de durée de cuisson est sélectionnée, l'affichage de l'heure actuelle à l'écran est impossible.

Programmation de l'heure de fin de cuisson

1. Appuyez sur le capteur → jusqu'à ce que le symbole AUTO se mette à clignoter.
2. Sélectionnez l'heure de fin de la cuisson en appuyant sur les capteurs + ou -.
3. 2 bips sonores consécutifs sont alors émis. L'heure actuelle s'affiche à l'écran et le symbole AUTO se met à clignoter lentement pour indiquer que le four va s'éteindre automatiquement.
4. Sélectionnez une fonction et une température de cuisson.
5. À l'heure de fin de cuisson programmée, le four s'éteint, un signal sonore retentit et le symbole AUTO se met à clignoter rapidement.
6. Appuyez sur n'importe quel capteur pour couper le signal sonore et éteindre le symbole AUTO. Le four se remet alors sous tension.
7. Placez les commandes sur la position □ pour éteindre le four.

L'heure de fin de cuisson peut être modifiée à tout moment en appuyant sur le capteur → jusqu'à ce que le symbole AUTO se mette à clignoter rapidement et que l'heure de fin de cuisson s'affiche à l'écran. Appuyez ensuite sur les capteurs + ó - pour modifier l'heure.

Programmation de la durée et de la fin de cuisson

1. Appuyez sur le capteur |→| jusqu'à ce que le symbole AUTO se mette à clignoter et que l'indication 0:00 s'affiche à l'écran.
2. Sélectionnez la durée de cuisson en appuyant sur les capteurs + ou -.
3. 2 bips sonores consécutifs sont alors émis, le temps de cuisson restant s'affiche à l'écran et le symbole AUTO se met à clignoter lentement.
4. Appuyez sur le capteur → jusqu'à ce que le symbole AUTO se mette à clignoter rapidement. L'heure actuelle ainsi que la durée de cuisson programmée s'affichent alors à l'écran.

5. Sélectionnez l'heure de fin de la cuisson en appuyant sur les capteurs + ou -.
6. 2 bips sonores consécutifs sont alors émis et l'heure actuelle s'affiche à l'écran.
7. Sélectionnez une fonction et une température de cuisson.
8. Le four reste éteint et le symbole AUTO reste allumé. Votre four est programmé.
9. À l'heure de début de cuisson, le four se met en marche et la cuisson s'effectue pendant la durée sélectionnée.
10. Pendant la cuisson, le temps de cuisson restant s'affiche à l'écran et le symbole AUTO clignote lentement.
11. À l'heure de fin de cuisson programmée, le four s'éteint, un signal sonore retentit et le symbole AUTO se met à clignoter rapidement.
12. Appuyez sur n'importe quel capteur pour couper le signal sonore et éteindre le symbole AUTO. Le four se remet alors sous tension.
13. Placez les commandes sur la position □ pour éteindre le four.

La durée de cuisson restante peut être modifiée en appuyant sur le capteur |→| jusqu'à ce que le symbole AUTO se mette à clignoter rapidement. Appuyez ensuite sur les capteurs + ou - pour modifier la durée.

Fonction de sécurité enfants

Cette fonction peut être sélectionnée à tout moment pendant l'utilisation du four.

Pour activer la fonction, appuyez de façon simultanée et prolongée sur les capteurs + et -, jusqu'à ce qu'un bip sonore retentisse et que l'indication **SAFE** s'affiche à l'écran. Ce message indique que l'horloge est verrouillée.

Si la fonction de sécurité enfants est activée lorsque le four est éteint, l'appareil ne fonctionne pas même si une fonction de cuisson est sélectionnée.

Si cette fonction est activée pendant que vous cuisinez avec le four, seule la manipulation de l'horloge électronique sera verrouillée.

Lorsque la fonction de sécurité enfants est activée, l'indication **SAFE** s'affiche à l'écran à chaque fois qu'un capteur de l'horloge est enfoncé. Ce message indique que l'horloge est verrouillée.

Pour désactiver la fonction, maintenez les capteurs **+** et **-** enfoncés jusqu'à ce qu'un bip sonore retentisse.

Mise en garde

En cas de coupure de courant, toute la programmation de l'horloge électronique est annulée et l'indication 12:00 se met à clignoter sur l'écran de l'horloge. Il vous faudra remettre l'horloge à l'heure et procéder à une nouvelle programmation.

Fonction de Nettoyage Teka Hydroclean®

Grâce à l'action combinée de la vapeur d'eau et des propriétés exceptionnelles du nouvel émail Teka *Hydroclean*®, cette fonction permet de retirer sans effort la graisse et les traces de saleté adhérentes aux parois du four.

Grâce à la technologie Teka *Hydroclean*®, aucun produit anti-graisse ne s'avère nécessaire pour nettoyer l'intérieur du four. Les parois du four sont en effet totalement dépourvues de graisse après retrait des traces d'eau et de saleté.

Réalisation d'un cycle de nettoyage du four

Effectuez systématiquement le cycle de nettoyage lorsque le four est froid. Si le cycle est lancé avec un four trop chaud, le résultat peut ne pas correspondre à celui attendu.

1. Retirez au préalable les plaques et tous les accessoires présents à l'intérieur du four, y compris les supports de plaques ou les rails télescopiques.

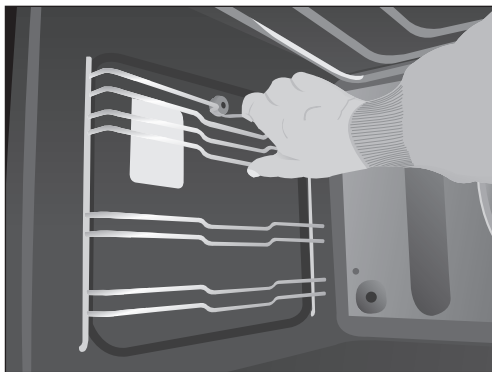



Mise en garde

Ne nettoyez jamais le four et la plaque en même temps avec la fonction Teka *Hydroclean*®. Vous n'obtiendrez aucun résultat concluant. Pour nettoyer la plaque, suivez les instructions indiquées ci-après.

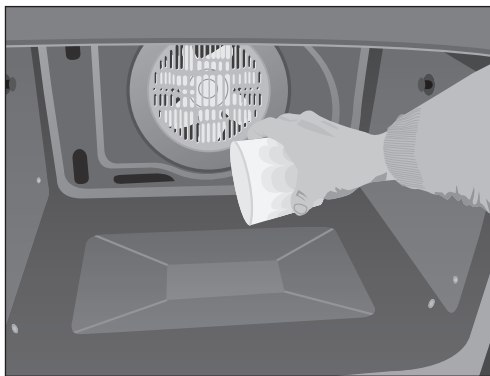

2. Lorsque le four est froid, versez lentement 300 ml d'eau dans la cavité inférieure du four.



3. Placez le sélecteur de fonctions sur la position  .
4. Un signal sonore est alors émis pour confirmer la mise en marche de la fonction Teka *Hydroclean*®, le symbole  se met à clignoter lentement et le temps restant pour que le processus se termine s'affiche à l'écran.

IMPORTANT

La durée de cette fonction ne peut pas être modifiée. Pour arrêter le processus avant la fin, placez le sélecteur de fonctions sur la position  .

5. À l'heure de la fin du processus, le four s'éteint, un signal sonore retentit et le symbole  se met à clignoter rapidement.
6. Appuyez sur n'importe quel capteur pour couper le signal sonore et éteindre le symbole .
7. Placez le sélecteur de fonctions sur la position .
8. Les traces de saleté ainsi que l'excédent d'eau présents à l'intérieur du four peuvent alors être retirés à l'aide d'un chiffon humide.

IMPORTANT

Laissez la porte du four fermée jusqu'à ce que le cycle de nettoyage soit terminé. La phase de refroidissement est nécessaire au bon déroulement de celui-ci. Le cycle de nettoyage est réalisé à basse température.

Lorsque celui-ci est terminé, vous pouvez retirer les traces de saleté présentes à l'intérieur du four à l'aide d'un chiffon humide sans aucun risque de brûlure. Les durées de refroidissement peuvent néanmoins varier en fonction de la température ambiante. Avant de toucher directement la surface intérieure du four, veillez à ce que la température soit appropriée.

Réalisation d'un cycle de nettoyage de la plaque

Les propriétés exceptionnelles de l'émail Teka *Hydroclean*[®] permettent d'éliminer aisément les traces d'aliments cuisinés présentes sur les plaques. En fonction des caractéristiques des aliments cuisinés, si les traces persistent après un nettoyage normal, procédez comme suit :

1. Placez la plaque à nettoyer à la hauteur intermédiaire du support de plaques.
2. Lorsque le four est froid, versez lentement 300 ml d'eau dans la plaque.
3. Sélectionnez la fonction de nettoyage Teka *Hydroclean*[®].

IMPORTANT

L'émail Teka *Hydroclean* est conçu pour être nettoyé en utilisant le cycle de nettoyage automatique intégré au four. Toute autre méthode de nettoyage peut endommager l'émail. Évitez tout particulièrement l'emploi de produits anti-calcaire qui peuvent altérer sérieusement les propriétés de l'émail.

L'emploi de une machine à laver est déconseillé pour le nettoyage des plaques recouvertes d'émail Teka *Hydroclean*. Pour un nettoyage en profondeur, faites appel à des détergents doux.

Certains aliments comme la tomate, le vinaigre, les sauces de rôti salées, etc. peuvent modifier l'aspect de la surface de l'émail. Ce phénomène est tout à fait normal.

HL-940

Modell HL-940

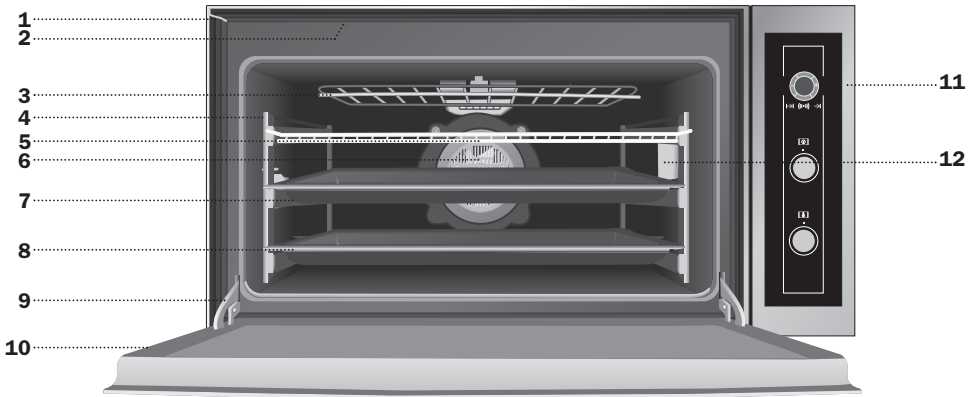

- | | | |
|----------------------------------------|---------------------------------------------------------|-----------------------|
| 1 Befestigung am
Küchenmöbel | 4 Verchromte Halterung/
Ausziehbare Führungen | 8 Fettpfanne |
| 2 Kühlluftaustritt | 5 Rost | 9 Scharnier |
| 3 Schwenkbaren Grill | 6 Lüfter | 10 Tür |
| | 7 Fettpfane | 11 Bedienfeld |
| | | 12 Beleuchtung |

Für andere Märkte entspricht das Zubehör möglicherweise nicht dem, welches in dieser Anleitung beschrieben ist.

Bedienfeld

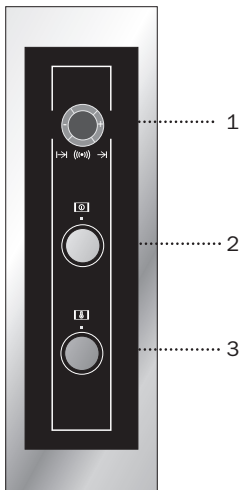

- 1** Elektronische Schaltuhr.
- 2** Funktionswahl.
- 3** Temperaturregler.

Funktionen des Herds

□ Ausschalten des Herds

— Normal

Verwendung für Kuchen und Tortenböden, bei denen die Wärmeeinwirkung gleichmäßig sein muß, damit diese gut aufgehen.

— Normal mit Umluft

Geeignet zum Braten und für Gebäck. Der Lüfter verteilt die Wärme gleichmäßig im Herd.

— Grill und Unterhitze

Besonders geeignet zum Braten. Kann für Stücke mit beliebiger Größe eingesetzt werden.

— MaxiGrill

Grillen auf größerer Oberfläche und mit größerer Leistung als mit dem Grill, hierdurch erfolgt ein schnelleres Bräunen der Speisen.

— Grill

Gratinieren und Anbräunen. Gestattet das Anbräunen der Außenschicht, ohne das Innere der Nahrungsmittel zu beeinflussen. Geeignet für flache Stücke wie Beefsteak, Rippchen, Fisch, Toastbrot.

Achtung

Bei Benutzung der Funktionen Grill oder MaxiGrill muß die Herdtür geschlossen sein.

— Unterhitze

Es wird nur von der Unterseite Wärme zugeführt. Geeignet zum Anwärmen von Tellern, zum Aufgehen von Teigmassen oder für ähnliche Anwendungen.

⌚ Pizza

Ideal um Pizzas, Torten und aller Art Kuchen zu backen.

⌚ Turbo

Der Lüfter verteilt die von einem an der Rückseite des Herds angeordneten Heizwiderstand erzeugte Wärme. Auf Grund der erzeugten gleichmäßigen Temperaturverteilung ist ein Garen in 2 Etagen gleichzeitig möglich.

❄️ Auftauen

Dies erfolgt durch ein zweistufiges Heißluftsystem. Stufe **LO** für Fisch, Gebäck und Brot. Stufe **HI** (höhere Temperatur im Backofen) für Fleisch allgemein.

••• TEKA HYDROCLEAN® Reinigungsfunktion

Nach Durchführung dieses Reinigungsvorgangs können Fett und Schmutzreste, die an den Backöfenwänden verblieben sind, mühelos mit einem feuchten Tuch entfernt werden.

Hinweis

Die Lampe bleibt während aller Garfunktionen, außer in der Reinigungsfunktion, eingeschaltet.

Bedienung des Backofens

Achtung

Ihre elektronische Uhr verfügt über Touch-Control-Technologie. Zur Bedienung reicht es aus, die Symbole auf dem Glas mit dem Finger zu betätigen.

Die Empfindlichkeit der Touch-Control passt sich fortwährend den Umgebungsbedingungen an. Beim Anschließen des Backofens an das Stromnetz achten Sie bitte darauf, dass die Glasoberfläche der Vorderseite der Bedienelemente sauber und frei von evtl. Hindernissen ist.

Wenn die Uhr beim Berühren des Glases nicht richtig reagiert, muss der Backofen vom Stromnetz getrennt und nach einem kurzen Moment wieder angeschlossen werden. Dadurch haben sich die Bedienfelder automatisch justiert und reagieren wieder auf die Fingerberührung.

Beschreibung der elektronischen Uhr

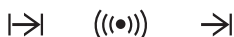
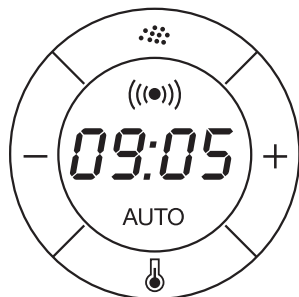



Symbol  : Leuchtet während der Teka Hydroclean® Reinigungsfunktion.

Symbol  : Leuchtet bei der Anwahl der Timer-Funktion der Uhr.

Symbol AUTO: Leuchtet zur Anzeige, dass der Backofen programmiert ist.

Symbol  : Zeigt an, dass der Backofen Wärme an die Speisen überträgt.

+ / - Bedienfelder: Sie ermöglichen die Zeitauswahl.

,  und  Bedienfelder: Sie ermöglichen die Programmierung der Funktionen der elektronischen Uhr.



Uhrzeit einstellen

- Wenn Sie den Backofen anschließen, zeigt die Uhr blinkend 12:00 an.
- Die Uhrzeit kann durch Betätigen der + oder - Bedienfelder eingestellt werden. Anschließend erklingen zwei aufeinander folgende Pieptöne zur Bestätigung der gewählten Uhrzeit.
- Um die Uhrzeit zu ändern, berühren Sie die Sensoren + und - gleichzeitig. Nun blinkt die aktuelle Uhrzeit auf der Anzeige. Berühren Sie den Sensor + bzw. -, um die Uhrzeit einzustellen. Es ertönen 2 akustische Signale, die die Änderung bestätigen.

HINWEIS

Ihre Uhr ist mit dem Nachtbeleuchtungsmodus ausgestattet. Das bedeutet, dass die Displaybeleuchtung zwischen 00:00 und 06:00 Uhr schwächer ist.

Manuelle Funktionsweise

- Nach Einstellung der Uhrzeit ist Ihr Backofen betriebsbereit. Wählen Sie eine Garfunktion und eine Temperatur.
- Während des Backvorgangs können Sie feststellen, dass das Symbol  leuchtet, um die Wärmeübertragung an das Lebensmittel anzuzeigen.
- Dieses Symbol schaltet aus, wenn die gewählte Temperatur erreicht ist.
- Drehen Sie die Schalter auf , um den Backofen auszuschalten.

ACHTUNG

Nach Beendigung des Garvorgangs werden Sie feststellen, dass die Backofenkühlung weiter läuft. Dabei handelt es sich um einen normalen Vorgang, damit der Backofen schneller gekühlt werden kann.

Timer: Gibt ein akustisches Signal nach Ablauf der eingestellten Zeit ab. Dabei ist es nicht notwendig, dass der Backofen backt.

Gardauer: Ermöglicht das Garen während der gewählten Zeit. Danach schaltet sich der Backofen automatisch aus.

Garzeit-Ende: Ermöglicht das Garen bis zu einer vorgewählten Zeit. Danach schaltet sich der Backofen automatisch aus.

Gardauer und Garzeit-Ende: Ermöglicht die Einstellung der Dauer und Endzeit der Garung. Mit dieser Funktion schaltet der Backofen automatisch ein, um während der vorgewählten Zeit (Dauer) zu garen und schaltet automatisch beim Erreichen der eingestellten Zeit (Garzeit-Ende) ab.

Kindersicherung Diese Funktion sperrt die elektronische Uhr und verhindert somit deren Betätigung durch Kleinkinder.

TEKA HYDROCLEAN® Reinigungsfunktion
Hilfe zur Ausführung der Backofenreinigung.

Timer-Programmierung

1. Drücken Sie das Bedienfeld ((●)) mit dem Finger, bis Symbol ((●)) auf der Anzeige blinkt. Außerdem wird 00:00 dargestellt.
2. Wählen Sie die Zeitdauer, nach deren Ablauf die Uhr erklingen soll, indem Sie die + oder – Bedienfelder drücken.
3. Anschließend erklingen 2 aufeinanderfolgende Pieptöne als Bestätigung. Der Countdown beginnt ab der gewählten Zeit und das Symbol ((●)) blinkt langsam.
4. Nach Ablauf der eingestellten Zeit erklingt ein akustisches Signal und das Symbol ((●)) blinkt schnell.
5. Betätigen Sie ein beliebiges Bedienfeld, um das akustische Signal abzustellen. Das Symbol ((●)) erlischt.

Wenn Sie anschließend die Uhrzeit des Timers ändern wollen, müssen Sie nur das Bedienfeld ((●)) mit dem Finger berühren und

anschließend die + oder – Bedienfelder betätigen. Anschließend erklingen 2 aufeinanderfolgende Pieptöne zur Bestätigung der Änderung. Der Countdown wird ab der angewählten Zeit dargestellt und das ((●)) Symbol blinkt langsam.

HINWEIS

Bei der Timer-Funktion kann die aktuelle Uhrzeit nicht auf der Anzeige dargestellt werden.

Programmierung der Gardauer

1. Drücken Sie mit dem Finger so lange auf das Bedienfeld |→|, bis das AUTO-Symbol anfängt, zu blinken und 00:00 auf der Anzeige erscheint.
2. Wählen Sie die Dauer, indem Sie die + oder – Bedienfelder betätigen.
3. Danach sind 2 aufeinanderfolgende Pieptöne zu hören. Das AUTO-Symbol blinkt und die verbleibende Zeit wird auf der Anzeige bis zum automatischen Abschalten des Backofens dargestellt.
4. Wählen Sie eine Funktion und eine Gartemperatur.
5. Wenn die Garzeit abgelaufen ist, schaltet der Backofen ab. Es erklingt ein akustisches Signal und das AUTO-Symbol blinkt schnell.
6. Betätigen Sie ein beliebiges Bedienfeld, um das akustische Signal abzustellen und das AUTO-Symbol auszuschalten. Der Backofen schaltet wieder ein.
7. Stellen Sie die Schalter auf □, um den Backofen auszuschalten.

Sie können die restliche Garzeit jederzeit ändern, indem Sie das Bedienfeld |→| betätigen, bis das AUTO-Symbol schnell blinkt. Betätigen Sie anschließend die + oder – Bedienfelder, um die Zeit zu ändern.

HINWEIS

Bei der Gardauerfunktion kann die aktuelle Uhrzeit nicht auf der Anzeige dargestellt werden.

Programmierung der Endzeit des Garens

1. Drücken Sie mit dem Finger so lange auf das Bedienfeld \rightarrow , bis das AUTO-Symbol zu blinken anfängt.
2. Wählen Sie die Uhrzeit für das Ende der Garzeit, indem Sie die + oder - Bedienfelder betätigen.
3. Danach sind 2 aufeinanderfolgende Pieptöne zu hören. Die aktuelle Uhrzeit wird auf der Anzeige dargestellt und das AUTO-Symbol blinkt langsam, um anzuzeigen, dass der Backofen automatisch ausschaltet.
4. Wählen Sie eine Funktion und eine Gartemperatur.
5. Wird die eingestellte Abschlussuhrzeit erreicht, schaltet der Backofen aus. Es erklingt ein akustisches Signal und das AUTO-Symbol blinkt schnell.
6. Betätigen Sie ein beliebiges Bedienfeld, um das akustische Signal abzustellen und das AUTO-Symbol auszuschalten. Der Backofen schaltet wieder ein.
7. Stellen Sie die Schalter auf \square , um den Backofen auszuschalten.

Sie können die Endzeit des Garens jederzeit ändern, indem Sie das Bedienfeld \rightarrow betätigen, bis das AUTO-Symbol schnell blinkt und die Uhrzeit der Beendigung auf der Anzeige erscheint. Betätigen Sie anschließend die + oder - Bedienfelder, um die Zeit zu ändern.

Programmierung der Dauer und des Endes der Garzeit

1. Drücken Sie mit dem Finger so lange auf das Bedienfeld \rightarrow , bis das AUTO-Symbol anfängt, zu blinken und 00:00 auf der Anzeige erscheint.
2. Wählen Sie die Gardauer, indem Sie die + oder - Bedienfelder betätigen.
3. Danach hören Sie 2 aufeinander folgende Pieptöne. Die Restgarzeit wird auf der Anzeige dargestellt und das AUTO-Symbol blinkt langsam.

4. Drücken Sie so lange auf das Bedienfeld \rightarrow , bis das AUTO-Symbol schnell zu blinken beginnt. Auf der Anzeige werden die aktuelle Uhrzeit und die eingestellte Gardauer dargestellt.
5. Wählen Sie die Uhrzeit für das Ende der Garzeit, indem Sie die + oder - Bedienfelder betätigen.
6. Danach sind 2 aufeinanderfolgende Pieptöne zu hören. Die aktuelle Uhrzeit wird auf der Anzeige dargestellt.
7. Wählen Sie eine Funktion und eine Gartemperatur.
8. Der Backofen bleibt ausgeschaltet und das AUTO-Symbol leuchtet. Der Backofen ist nun programmiert.
9. Wenn die eingestellte Uhrzeit des Garbeginns erreicht ist, schaltet der Backofen ein und führt den Garvorgang während der vorgewählten Zeit durch.
10. Während des Garens wird die restliche Garzeit angezeigt und das AUTO-Symbol blinkt langsam.
11. Wird die eingestellte Abschlussuhrzeit erreicht, schaltet der Backofen aus. Es erklingt ein akustisches Signal und das AUTO-Symbol blinkt schnell.
12. Betätigen Sie ein beliebiges Bedienfeld, um das akustische Signal abzustellen und das AUTO-Symbol auszuschalten. Der Backofen schaltet sich wieder ein.
13. Stellen Sie die Schalter auf \square , um den Backofen auszuschalten.

Um bei eingeschaltetem Backofen die verbleibende Garzeit zu ändern, berühren Sie den Sensor \rightarrow solange bis das Symbol AUTO schnell zu blinken beginnt. Berühren Sie anschließend den Sensor + bzw. -, um die Zeit zu ändern.

Kindersicherung

Diese Funktion kann jederzeit während des Backofeneinsatzes gewählt werden.

Um die Funktion zu aktivieren, berühren Sie die Sensoren + und - gleichzeitig, bis 1 akustisches Signal ertönt und das Wort **SAFE** auf der Anzeige erscheint. Die Uhr ist nun blockiert.

Ist der Backofen ausgeschaltet und die Kindersicherung aktiviert, lässt sich der Backofen auch nach Auswahl einer Garfunktion nicht einschalten.

Wird die Kindersicherung während des Backofenbetriebs aktiviert, wird nur die Änderung der elektronischen Uhr blockiert.

Bei eingeschalteter Kindersicherung erscheint bei Betätigung einer beliebigen Uhrtaste **SAFE** auf der Anzeige. Die Uhr ist blockiert.

Um die Funktion zu deaktivieren, berühren Sie die Sensoren + und - gleichzeitig, bis 1 akustisches Signal ertönt.

Achtung

Im Fall eines Stromausfalls wird die gesamte Programmierung Ihrer elektronischen Uhr gelöscht. Auf der Uhr erscheint die blinkende Anzeige 12:00. Sie müssen die Uhr wieder einstellen und erneut programmieren.

Teka Hydroclean® Reinigungsfunktion

Mit dieser Funktion wird anhand der gemeinsamen Wirkung des Wasserdampfs und der ausgezeichneten Eigenschaften des neuen Teka *Hydroclean*® Emaille erreicht, dass Fett und Schmutzreste, die an den Backofenwänden haften geblieben sind, mühelos entfernt werden können.

Dank der neuen Teka *Hydroclean*®-Technologie muss der Backofen mit keinem Fettlöser nachgereinigt werden. Beim Entfernen der Wasser- und Schmutzreste wird das Fett von den Backofenwänden gereinigt.

Backofenreinigungszyklus durchführen

Führen Sie den Reinigungszyklus aus, wenn der Ofen kalt ist. Wenn der Ofen dabei zu heiß ist, kann das Ergebnis beeinträchtigt werden.

1. Entnehmen Sie vorher die Bleche und alle Zubehörteile, inkl. Blechhalter oder ausziehbare Führungen, aus dem Backofeninneren.

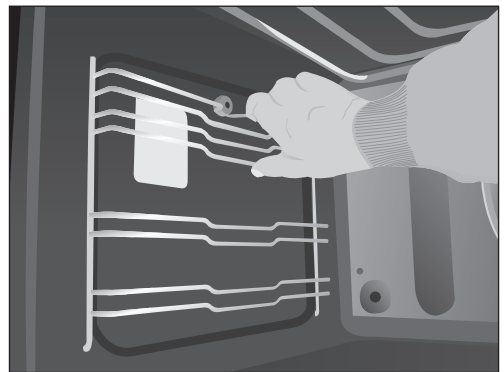



Achtung

Reinigen Sie Backofen und Blech nicht gleichzeitig mit der Teka *Hydroclean*® Funktion, da dabei keine guten Ergebnisse erzielt werden. Für die Blechreinigung müssen Sie die u. a. Anweisungen befolgen.

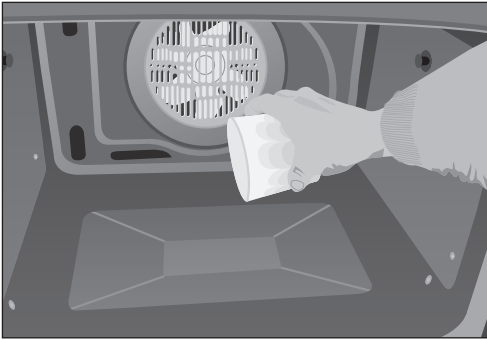

2. Gießen Sie bei kaltem Backofen 300 ml Wasser langsam auf die Unterseite der Backofenvertiefung.



3. Drehen Sie den Funktionswahlknopf auf Stellung  .
4. Im Anschluss erklingt ein akustisches Signal zur Bestätigung, dass die Teka *Hydroclean*[®] Funktion eingeschaltet wurde. Das Symbol  blinkt langsam und auf der Anzeige wird die Restzeit dargestellt, die bis zum Abschluss der Funktion verbleibt.

WICHTIG

Die Dauer dieser Funktion kann nicht geändert werden. Um sie vorzeitig abzuschließen, müssen Sie den Funktionswahlknopf auf  stellen.

5. Sobald die Abschlussuhrzeit erreicht ist, schaltet der Backofen aus. Es erklingt ein akustisches Signal und das  Symbol blinkt schnell.
6. Betätigen Sie ein beliebiges Bedienfeld, um das akustische Signal abzustellen und das  Symbol auszuschalten.
7. Stellen Sie den Funktionswahlknopf auf  .
8. Der Backofen ist nun bereit, damit die Schmutzreste mit einem feuchten Tuch, wie auch das im Inneren verbliebene Wasser, entfernt werden können.

WICHTIG:

Öffnen Sie die Ofentür nicht, bis der Reinigungszyklus beendet ist. Die Abkühlphase ist für dessen korrektes Funktionieren notwendig.

Der Reinigungszyklus wird bei niedriger Temperatur durchgeführt. Wenn er beendet ist, können Sie die Schmutzreste im Inneren mit einem feuchten Tuch entfernen, ohne dass die Gefahr von Verbrennungen besteht. Allerdings kann die Abkühlzeit je nach Außentemperatur verschieden sein. Versichern Sie sich, dass die Innenflächen des Ofens die richtige Temperatur haben, bevor Sie sie berühren.

Reinigungszyklus für das Blech ausführen

Die ausgezeichneten Teka *Hydroclean*[®] Emaille-Eigenschaften ermöglichen es, dass Essensreste problemlos von den Blechen entfernt werden können. Sollten die Reste aufgrund der Gareigenschaften nach einer normalen Reinigung weiter bestehen, ist wie folgt vorzugehen:

1. Das zu reinigende Blech auf mittlere Höhe der Blechhalterung stellen.
2. Bei kaltem Ofen langsam 300 ml Wasser auf das Blech gießen.
3. Teka *Hydroclean*[®] Reinigungsfunktion anwählen.

WICHTIG:

Die Teka *Hydroclean*-Emaillierung ist für die Reinigung durch den in den Ofen eingebauten automatischen Reinigungszyklus entwickelt. Andere Reinigungsmethoden können die Emaillierung beschädigen. Besonders der Gebrauch von Antikalk-Produkten kann die Eigenschaften der Emaillierung schwer schädigen.

Der Gebrauch von Backofensprays im Allgemeinen und die Reinigung der Bleche mit Teka *Hydroclean* Emaillierung in Geschirrspülern wird nicht empfohlen und kann zu Beschädigungen führen. Wenn eine gründliche Reinigung erforderlich ist, benutzen Sie milde Reinigungsmittel.

Manche Lebensmittel wie Tomaten, Essig, Braten mit grobem Salz ... können zu einem veränderten Aussehen der Emaillierung führen. Das ist normal.

FICHA / FICHA / SPECIFICATIONS / FICHE / DATENBLATT

Fabricante	Fabricante	Manufacturer	Fabricant	Hersteller	TEKA
Modelo	Modelo	Model	Modèle	Modell	HL-940
Clase de eficiencia energética, en una escala que abarca de A (más eficiente) a G (menos eficiente).	Classe de eficiência energética, numa escala de A (eficiente) a G (ineficiente).	Energy efficiency class on a scale of A (more efficient) to G (less efficient).	Classement selon son efficacité énergétique sur une échelle allant de A (économe) à G (peu économe).	Energieeffizienzklasse auf einer Skala von A (niedriger Verbrauch) bis G (hoher Verbrauch).	A
Función de calentamiento.	Função de aquecimento.	Heating function.	Fonction chauffage.	Beheizung.	
Calentamiento convencional.	Convencional.	Conventional.	Classique.	Konventionelle Beheizung.	
Convección forzada.	Convecção forçada de ar.	Forced air convection.	Convection forcée.	Umluft / Heißluft.	←
Consumo de energía.	Consumo de energia.	Energy consumption.	Consommation d'énergie.	Energieverbrauch.	
Calentamiento convencional.	Convencional.	Conventional.	Classique.	Konventionelle Beheizung.	1,12 Kwh
Convección forzada.	Convecção forçada de ar.	Forced air convection.	Convection forcée.	Umluft / Heißluft.	0,99 Kwh
Volumen neto (litros).	Volume útil (litros).	Usable volume (litres).	Volume utile (litres).	Nettovolumen (Liter).	70
Tipo: Pequeño Medio Grande	Tipo: Pequeno Médio Grande	Size: Small Medium Large	Type: Faible volume Volume moyen Grand volume	Typ: Klein Mittel Groß	←
Tiempo de cocción con carga normal.	Tempo de cozedura da carga-padrão.	Time to cook standard load.	Temps de cuisson en charge normale.	Kochzeit bei Standardbelastung.	
Calentamiento convencional.	Convencional.	Conventional.	Classique.	Konventionelle Beheizung.	44 min.
Convección forzada.	Convecção forçada de ar.	Forced air convection.	Convection forcée.	Umluft / Heißluft.	45 min.
Superficie de cocción.	Zona de cozedura.	Baking area.	Surface de cuisson.	Backfläche	1732 cm²
Ruido (dB (A) re 1 pW).	Nível de ruído dB(A) re 1 pW.	Noise (dB (A) re 1 pW).	Bruit (dB (A) re 1 pW).	Geräusch (dB (A) re 1 pW).	

Nuestra aportación a la protección del medio ambiente: utilizamos papel reciclado.
 A nossa contribuição para a proteção do ambiente: utilizamos papel reciclado.
 Our contribution to environmental protection: we use recycled paper.
 Notre contribution à la protection de l'environnement : nous utilisons du papier recyclé.
 Unser Beitrag zum Umweltschutz: Wir verwenden umweltfreundliches Papier.
 Cod.: 83172465/31.72465.002

