

## NORMAS IMPORTANTES DE SEGURIDAD

Lea, comprenda y siga todas las instrucciones cuidadosamente antes de instalar y utilizar este producto.

# Krystal Clear™

## Modelo 604G Bomba-Filtro

12 V~, 50 Hz, 5 A

Hmax 1.0 m, H min 0.19 m, IPX7

Temperatura máxima del agua 35



Es una ilustración.

**No se olvide de probar otros productos Intex: Piscinas, Accesorios para piscinas, Piscinas inflables, Juguetes, Camas de aire y barcas están disponibles en nuestros distribuidores o visitando nuestra página web.**

**Debido a una política de mejora continuada de producto, Intex se reserva el derecho a modificar las especificaciones y la apariencia, lo cual puede implicar cambios en el manual de instrucciones, sin previo aviso.**



©2012 Intex Marketing Ltd. - Intex Development Co. Ltd. - Intex Trading Ltd. - Intex Recreation Corp.

All rights reserved/Tous droits réservés/Todos los derechos reservados/Alle Rechte vorbehalten. Printed in China/Imprimé en Chine/Impreso en China/Gedruckt in China.  
®™ Trademarks used in some countries of the world under license from/®™ Marques utilisées dans certains pays sous licence de/Marcas registradas utilizadas en algunos países del mundo bajo licencia de/Warenzeichen verwendet in einigen Ländern der Welt in Lizenz von/Intex Marketing Ltd. to/à/a/an Intex Trading Ltd., Intex Development Co. Ltd., G.P.O Box 28829, Hong Kong & Intex Recreation Corp., P.O. Box 1440, Long Beach, CA 90801 • Distributed in the European Union by/Distribué dans l'Union Européenne par/Distribuido en la unión Europea por/Vertrieb in der Europäischen Union durch/Intex Trading B.V., Venneveld 9, 4705 RR Roosendaal - The Netherlands

<b>Advertencias.....</b>	<b>3</b>
<b>Esquema de las piezas y Referencia.....</b>	<b>4-5</b>
<b>Instrucciones de montaje.....</b>	<b>6-8</b>
<b>Mantenimiento.....</b>	<b>9-10</b>
<b>Cuidados de la piscina y de los productos químicos.....</b>	<b>9</b>
<b>Preparación para almacenar durante un periodo largo.....</b>	<b>10</b>
<b>Guia de averias.....</b>	<b>11</b>
<b>Problemas comunes de la piscinas.....</b>	<b>12</b>
<b>Seguridad acuática.....</b>	<b>13</b>
<b>Garantía limitada.....</b>	<b>14</b>

**NORMAS IMPORTANTES DE SEGURIDAD**

Lea, comprenda y siga todas las instrucciones cuidadosamente antes de instalar y utilizar este producto.







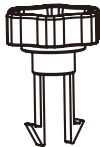

**LEA Y SIGA TODAS LAS INSTRUCCIONES****⚠ ADVERTENCIA**

- Para reducir el riesgo de lesiones, no permita que los niños utilicen este producto. Vigile siempre a los niños y a las personas discapacitadas.
- Los niños deberán estar alejados de la depuradora y del cable para evitar que se tropiecen o que se estrangulen.
- Los niños deben estar bajo vigilancia para asegurarse de que no juegan con el artículo.
- Este artículo no está fabricado para ser utilizado por personas (incluidos niños) con capacidades psíquicas, mentales o sensoriales reducidas a no ser que esté bajo la supervisión constante de un adulto.
- Montaje y desmontaje por adultos solo.
- Riesgo de descargas eléctricas. Conecte el transformador a enchufes protegidos por una toma de suelo (GFCI) o a una toma de corriente residual (RCD). En caso de que no pueda verificar si su toma de corriente está protegida consulte a un electricista cualificado. Para instalar la protección RCD o GFCI consulte a un electricista cualificado, corriente máxima de 30mA. No utilice un dispositivo diferencial residual portátil (PRCD).
- Desenchufe el artículo antes de realizar cualquier tarea de mantenimiento.
- El enchufe debe estar accesible después de que la piscina se instale.
- No entierre el cable eléctrico. Ponga el cable donde no lo puedan dañar con cortacéspedes ó cualquier otra herramienta.
- El cable eléctrico no puede ser reemplazado. Si el cable está dañado el producto será inservible.
- Para reducir el riesgo de una descarga eléctrica, no use un cable de extension, medidor de tiempo, adaptadores de enchufes o convertidores de enchufe, para conectar el aparato. Conecte al enchufe mas cercano.
- Nunca trate de conectar o desconectar esta bomba si está en el agua o si sus manos están mojadas.
- Mantenga el transformador a más de 3.5 metros de la piscina.
- Mantenga el cable a más de 3.5 metros de la piscina.
- Sitúe el producto apartado de la piscina para evitar que los niños escalen a la piscina por la depuradora.
- No ponga en marcha la depuradora cuando la piscina esté con gente dentro.
- Utilizar este producto solamente en piscinas autoportantes. Una piscina almacenable está construida de tal forma que se puede desmontar facilmente para almacenarla y volver a montarla en su estado original.
- No utilizar este producto para otro propósito distinto del que se describe en el manual.

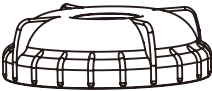
**CUALQUIER FALLO EN EL SEGUIMIENTO DE ESTAS INSTRUCCIONES PUEDE PROVOCAR UN MAL FUNCIONAMIENTO DEL DISPOSITVO, DESCARGAS ELÉCTRICAS, ENREDOS, Y OTRAS LESIONES GRAVES E INCLUSO LA MUERTE.**

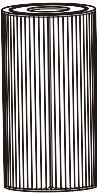
Las advertencias del producto, instrucciones y normas de seguridad proporcionadas con el producto representan los riesgos más comunes de jugar y utilizar el producto, pero no abarca todos los riesgos posibles. Por favor, utilice el sentido común y el buen juicio cuando esté disfrutando de alguna actividad de agua.

## ESQUEMA DE LAS PIEZAS

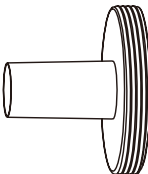
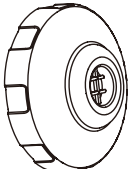
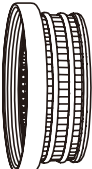
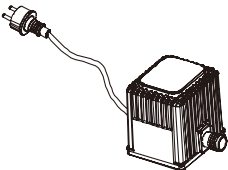
1 	2 	3 
4 	5 	6 
7 	8 	9 
10 	11 	12 

**ADVERTENCIA:** Los dibujos son solo para su referencia, pueden no reflejar el producto real y no son a escala.

ESQUEMA DE LAS PIEZAS

## REFERENCIA DE PIEZAS

Antes de montar este producto, por favor, tómese unos minutos para chequear el contenido y familiarizarse con todas las piezas.

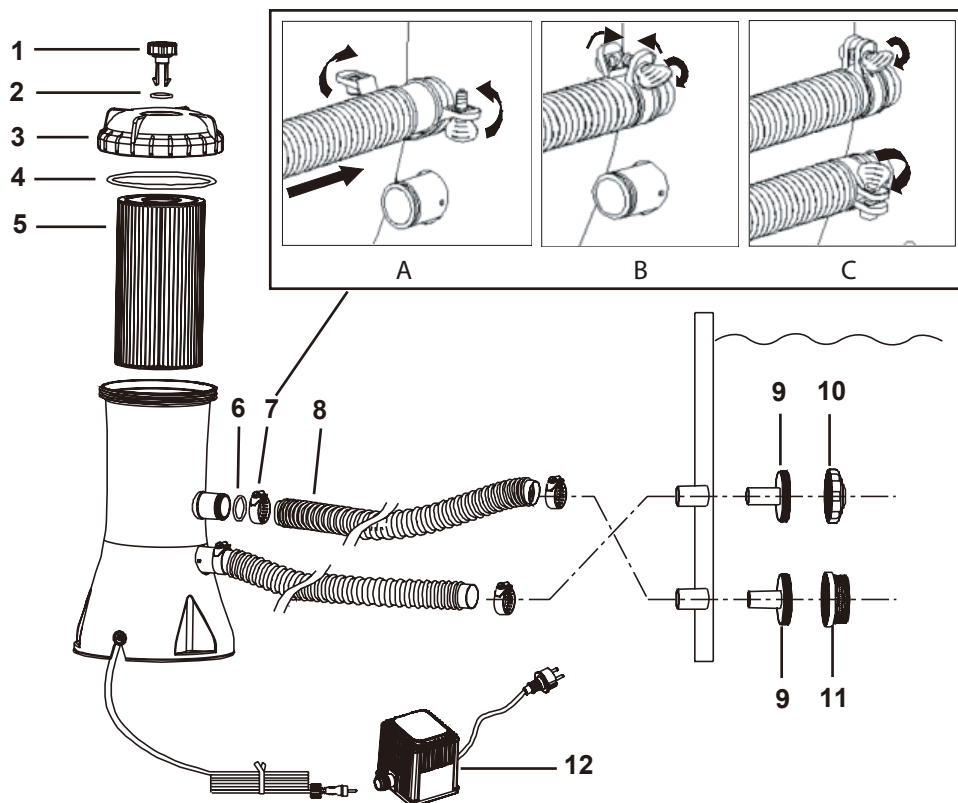

**ADVERTENCIA:** Los dibujos son solo para su referencia, pueden no reflejar el producto real y no son a escala.

PIEZA NO.	DESCRIPCIÓN	CANTIDAD	REFERENCIA N°
1	VÁLVULA DE ESCAPE DE AIRE	1	10460
2	ANILLA DE LA VÁLVULA EN FORMA DE "O"	1	10264
3	TAPA DE ROSCA	1	10459
4	SELLADO DE LA COBERTURA	1	10325
5	CARTUCHO DE LA DEPURADORA (59900)	1	
6	SELLO DE MANGUERA	2	10134
7	ABRAZADERAS DE LA MANGUERA	4	11489
8	MANGUERA	2	10116
9	CONECTOR DEL COLADOR	2	11070
10	BOQUILLA DE ENTRADA DE LA PISCINA	1	11071
11	FILTRO DE REJILLA	1	11072
12	TRANSFORMADOR	1	11649

Cuando pida piezas ponga número de modelo y número de la pieza.

## INSTRUCCIONES DE INSTALACIÓN

Asegúrese de tener acceso a la fuente de agua para llenar la piscina y los productos químicos para el agua.

**IMPORTANTE: La depuradora esta empacada con la válvula de escape de aire (1) desenroscada (desenrosque la válvula de escape de aire si es necesario). No enrosque la válvula de escape de aire hasta que llegue al paso #8. De no seguir estas instrucciones aire quedara atrapado dentro de la cubierta de la depuradora, el motor correrá seca, es ruidoso y funcionará defectuosamente.**

1. Monte primero la piscina sobre suelo. Siga atentamente las instrucciones de instalación de la piscina.
2. Sitúe el filtro tan lejos como lo permitan las mangueras de la pared de la piscina que tiene una conexión negra prominente para la manguera, situada en la parte más baja de dicha pared, y que sobresale.
3. Inserte la unión de la boquilla (**9 & 10**) en la apertura superior de las conexiones de la manguera. Inserte la unión (**9 & 11**) de la boquilla en la apertura inferior de las conexiones de la manguera. Las mangueras (**8**) encajan sobre los coladores insertados en las conexiones.
4. Existe dos mangueras que deben ser insertadas en las conexiones de las mangueras de la depuradora. Sujete con las abrazaderas (**7**), apriete una de las mangueras (**8**) a la apertura inferior (marcada con un + en la lona de la piscina) y a la parte superior de la conexión de la depuradora (marcado "+").
5. Conecte la segunda manguera a la conexión libre de la depuradora y de la piscina. Asegúrese que todas las abrazaderas (**7**) estén bien apretadas.
6. Asegúrese de que la tapa de rosca de la depuradora (**3**) este bien ajustada. Utilice sólo las manos para apretarla. No utilice herramientas como por ejemplo alicates.
7. Llene la piscina hasta un nivel de al menos 1-2 inches sobre la conexión superior. El agua automáticamente fluirá dentro de la depuradora.
8. Cuando el agua empiece a fluir por el agujero de la válvula de escape de aire, enrosque la válvula de escape de aire para cerrarla. No apriete demasiado.  
**NOTA: Desahogar la depuradora de aire es necesario cuando la cubierta de la depuradora es llenada de agua cada vez que este en funcionamiento por primera vez.**
9. Conecte el cable de la depuradora al final del receptáculo del transformador y enrósquelo en la carcasa. Enchufe el transformador.

### ⚠ ADVERTENCIA

**Riesgo de descargas eléctricas. Conecte el transformador a enchufes protegidos por una toma de suelo (GFCI) o a una toma de corriente residual (RCD). En caso de que no pueda verificar si su toma de corriente está protegida consulte a un electricista cualificado. Para instalar la protección RCD o GFCI consulte a un electricista cualificado, corriente máxima de 30mA. No utilice un dispositivo diferencial residual portátil (PRCD).**

10. Deje en funcionamiento la depuradora hasta que consiga la claridad del agua que Usted desee.

## INSTRUCCIONES DE INSTALACIÓN (cont.)

### ⚠ ADVERTENCIA

Sítue el producto apartado de la piscina para evitar que los niños escalen a la piscina por la depuradora.

Para comprobar o cambiar el filtro, desconecte el cable, desenrosque la boquilla de entrada (10) y los coladores (11) de los agujeros, inserte los sombreritos negros, para evitar que se salga el agua mientras se realizan los servicios de mantenimiento. Después de realizar el trabajo de mantenimiento, abra la válvula de aire, retire los tapones, deje que se escape todo el aire a través de la válvula antes de volver a insertar la boquilla en la entrada de agua de la piscina (10) y la rejilla del colador (11). La depuradora está lista para ser enchufada otra vez.

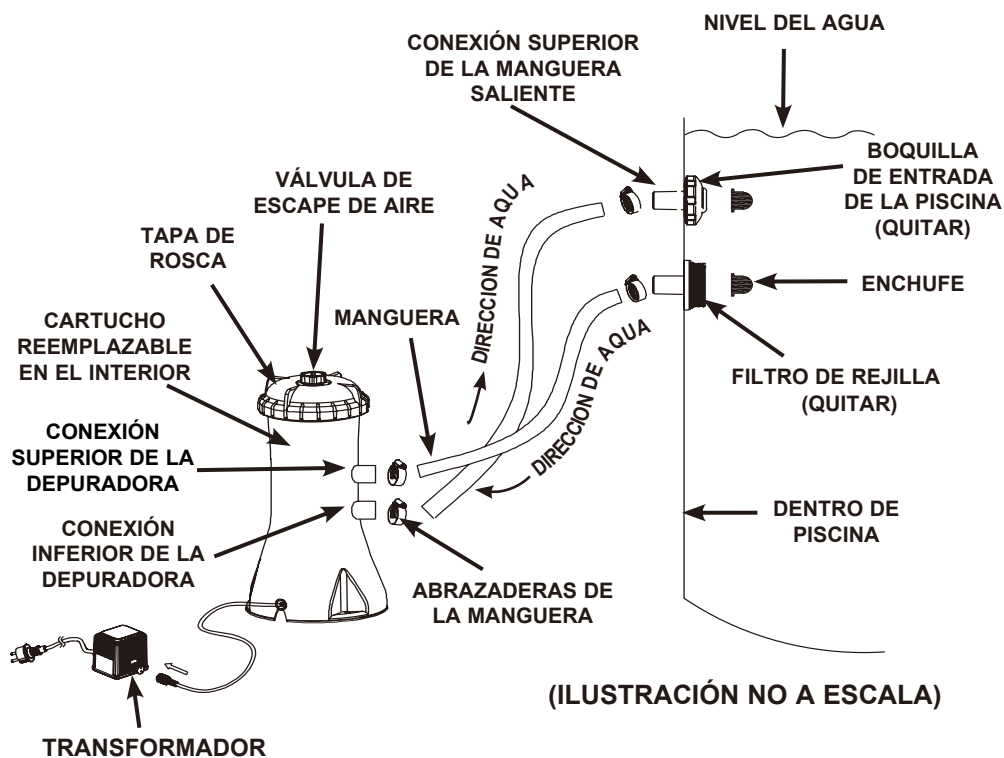

Las instrucciones de instalación proveerán información sobre la instalación eléctrica requerida así como las leyes locales vigentes.

## MONTAJE DE LA DEPURADORA

Para su seguridad, es muy importante que usted coloque su transformador a una distancia superior a 3.5m de su piscina.

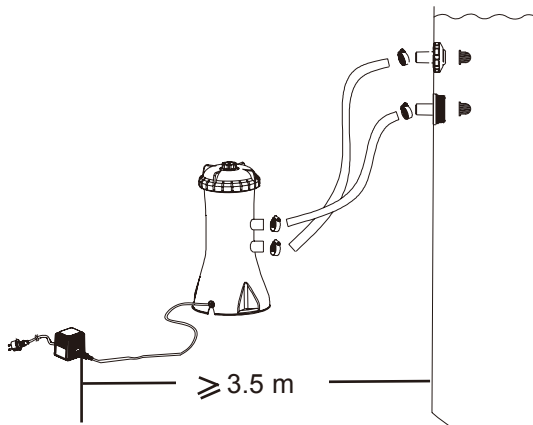

## OPCIÓN DE MONTAR LA DEPURADORA EN UNA BASE FIJA

Existen tres patitas situadas en la base de la depuradora. En algunas regulaciones de países, especialmente en la Comunidad Europea, se requiere de estas patitas para que la depuradora se pueda sujetar al suelo o colocar sobre una plataforma. Estas tres patitas forman un triángulo y cada una está a 135 mm de la otra. Los agujeros son unas ranuras con 7 mm de anchura.

La bomba de filtro se puede sujetar sobre una base de cemento o sobre una estructura de madera para prevenir cualquier caída accidental. El total del ensamblaje debe sobrepasar los 18 kilogramos. Los siguientes dibujos muestran las 2 distintas posibilidades de montaje.

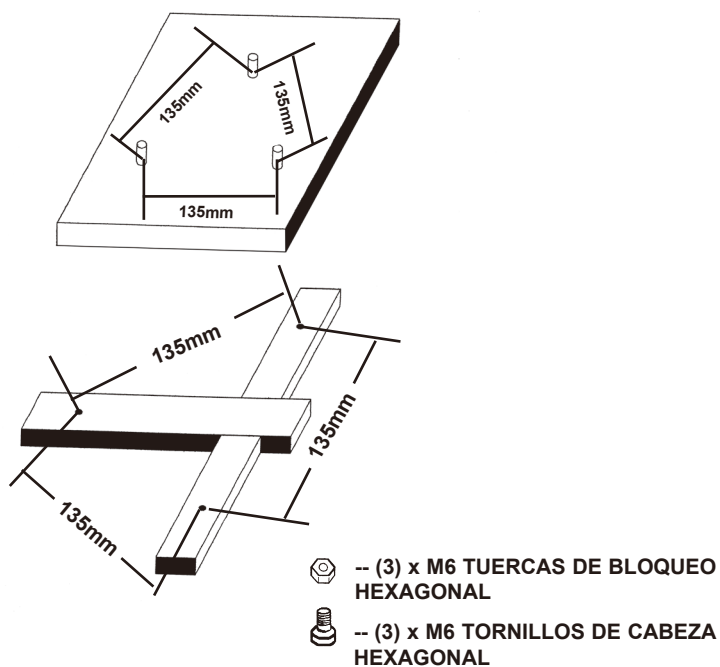



## CUIDADOS DE LA PISCINA Y PRODUCTOS QUÍMICOS

- Todas las piscinas requieren cuidado para mantener el agua limpia y sana. Con químicos adecuados, su filtro puede hacer su trabajo correctamente. Consulte a su proveedor de artículos para piscinas. El le puede dar instrucciones sobre uso de cloro, algicidas y cualquier otro químico necesario para mantener su agua limpia.
- Mantenga los productos químicos fuera del alcance de los niños.
- Nunca use ni cambie los productos químicos cuando la piscina está en uso. Puede irritar sus ojos y su piel.
- Revisión diaria para mantener el balance pH en el agua es muy importante y no se puede sobrepasar. Cloro, algicidas y mantenimiento correcto del nivel de pH se requieren cuando llene su piscina y durante la temporada. Consulte a su proveedor de artículos de piscinas para instrucciones.
- El agua puede contener mojo ó requerir aditivos adicionales y otro cambio de filtro la primera vez que llene su piscina al principio de la temporada. No permita que naden en su piscina hasta que el nivel de pH esté correcto.
- Tenga cartuchos de repuesto. Cambie los cartuchos cada dos semanas.
- El agua con cloro puede dañar cespedes, jardines y plantas. Cuando los niños juegan en el agua su chapoteo puede causar que salga agua de su piscina. El césped abajo de su piscina se secará. Tenga en cuenta que algunos tipos de hierba pueden crecer alrededor de la lona.
- El tiempo de funcionamiento de la depuradora dependerá del tamaño de la piscina, del agua o del uso de la piscina. Puede ir probando con diferentes tiempos de funcionamiento hasta lograr el adecuado.

### CUIDADO

**Soluciones concentradas de cloro pueden dañar la lona de la piscina y la estructura. Siga siempre las instrucciones del fabricante de los productos químicos, y las advertencias sobre la salud o las advertencias sobre causas de hazard.**

## MANTENIMIENTO DE LA DEPURADORA Y CARTUCHO O REEMPLAZO

**Se recomienda cambiar el cartucho de recambio cada dos semanas o antes.**

1. Asegúrese que el transformador no esta enchufado.
2. Para evitar que se escape el agua de la piscina, desenrosque la boquilla de entrada **(10)** y la rejilla del colador **(11)** de los conectores del colador, inserte los sombreritos negros en los agujeros.
3. En el sentido contrario a las agujas del reloj, quite la tapa de rosca **(3)** y la goma de la tapa de rosca **(4)**. Tenga cuidado de no perder la goma **(4)**.
4. Quite el cartucho **(5)** para limpiarlo. El cartucho se puede limpiar con la presión del agua de una manguera.
5. Utilice el sentido común para decidir cuándo debe ser reemplazado el cartucho.
6. Ponga el cartucho en su posición para filtrar.
7. Ponga de nuevo en su posición original la goma **(4)** y la tapa de rosca **(3)**. Apriete la tapa de rosca **(3)** solamente con la mano girando en el sentido de las agujas del reloj.
8. Después de realizar el trabajo de mantenimiento, abra la válvula de aire, retire los tapones, deje que se escape todo el aire a través de la válvula antes de volver a insertar la boquilla en la entrada de agua de la piscina **(10)** y la rejilla del colador **(11)**. La depuradora está lista para ser enchufada otra vez.

## PREPARACIÓN PARA ALMACENAR DURANTE UN PERIODO LARGO

1. Antes de vaciar su piscina para guardarla durante una larga temporada asegúrese de direccionar el agua hacia un lugar adecuado y lejos de su casa. Consulte las normas locales a la hora de vaciar el agua de su piscina.
2. Ahora, vacíe la piscina.
3. Después que la piscina este vacia, desconecte todas las mangueras **(8)** de la Bomba - Filtro, haga los pasos a la inversa del montaje.
4. Quitar el cartucho como se muestra en la sección de Limpiar el Cartucho, pasos 2 hasta 4.
5. Retire la boquilla y los coladores de la lona de la piscina. Ponga el tapon en la conexión de mangueras. Desapriete las abrazaderas **(7)** antes de quitarlas **(9)**.
6. Deje salir el agua dentro de la bomba.
7. Secar la depuradora y mangueras al aire libre.
8. Dependiendo en el uso del cartucho **(5)** es probable que se necesite un cartucho nuevo para la siguiente temporada. Mantenga uno de reemplazo.
9. Ponga grasa o vaselina en la goma de la tapa **(4)**, en la anilla en forma de "O" de la válvula de escape de aire **(2)** y en las abrazaderas de las mangueras **(6)** para preservar su resistencia durante el almacenaje.
10. Guarde las unidades y los accesorios en un lugar seco, a una temperatura controlada entre 0 y 40 grados.
11. La caja original de la depuradora puede ser utilizada para guardarla.

## GUÍA DE SOLUCIONES RÁPIDAS

PROBLEMA	VERIFICAR	SOLUCIONES POSIBLES
EL MOTOR NO ARRANCA	<ul style="list-style-type: none"> <li>No está enchufado.</li> <li>La caja de fusibles necesita revisión.</li> <li>El interruptor de seguridad del enchufe se ha soltado.</li> <li>Motor demasiado caliente y el sistema de protección por sobrecarga apagará el motor.</li> </ul>	<ul style="list-style-type: none"> <li>El filtro se debe enchufar en un enchufe de clase A de tres cables que está protegido por el interruptor de falta de toma de tierra o RCD.</li> <li>Reseteo el interruptor de seguridad. Si el circuito de seguridad salta repetidas veces, debe de tener un problema en su instalación eléctrica. Apague el interruptor del circuito y llame a un electricista para que resuelva el problema.</li> <li>Deje que se enfríe.</li> </ul>
EL FILTRO NO LIMPIA LA PISCINA	<ul style="list-style-type: none"> <li>Cloración o niveles de pH inadecuados.</li> <li>Cartucho del filtro sucio.</li> <li>Cartucho dañado.</li> <li>Piscina excesivamente sucia.</li> <li>Pantalla en el colador que restringe el flujo.</li> </ul>	<ul style="list-style-type: none"> <li>Ajuste el nivel de cloro o de PH. Consulte a su proveedor habitual.</li> <li>Limpie o sustituya el cartucho.</li> <li>Busque agujeros en el cartucho. Sustitúyalo si está dañado.</li> <li>Mantenga en funcionamiento el filtro por más tiempo.</li> <li>Limpie el colador de entrada de la pared de la piscina.</li> </ul>
EL FILTRO NO BOMBEA AGUA O EL FLUJO ES MUY LENTO	<ul style="list-style-type: none"> <li>Entrada del desagüe obstruido.</li> <li>Entrada de aire en la línea de absorción.</li> <li>Formación de costra en el cartucho.</li> <li>Piscina excesivamente sucia</li> <li>Cartucho del filtro sucio.</li> <li>Boquilla y conector del colador reversible.</li> </ul>	<ul style="list-style-type: none"> <li>Busque obstrucciones en la manguera de absorción o descargue la manguera dentro de la pared de la piscina.</li> <li>Apriete las abrazaderas de las mangueras, compruebe si las mangueras tienen daños, y verifique el nivel del agua.</li> <li>Cambie el cartucho.</li> <li>Limpie el cartucho más veces.</li> <li>Instale la boquilla en la entrada superior de la piscine y el colador en la entrada inferior.</li> </ul>
EL FILTRO NO FUNCIONA	<ul style="list-style-type: none"> <li>Nivel de agua bajo.</li> <li>Costra adherida al colador.</li> <li>Entrada de aire en la manguera de absorción.</li> <li>Fallo del motor o propulsor atascado.</li> <li>Aire atrapado dentro de la cámara del cartucho.</li> </ul>	<ul style="list-style-type: none"> <li>Llene la piscina hasta el nivel adecuado.</li> <li>Limpie el colador de la entrada de la piscina.</li> <li>Apriete las abrazaderas de las mangueras, busque daños en las mangueras.</li> <li>Busque y saque cualquier palito u hoja en la absorción del filtro.</li> <li>Valvula de escape abierta en la parte superior de la depuradora.</li> </ul>
FUGAS EN LA TAPA DEL FILTRO	<ul style="list-style-type: none"> <li>Falta la arandela.</li> <li>La tapa no está apretada.</li> <li>El filtro está sucio.</li> </ul>	<ul style="list-style-type: none"> <li>Retire la tapa y busque la arandela.</li> <li>Apriete la tapa (manualmente).</li> <li>Sustituya o limpie el cartucho.</li> </ul>
FUGAS EN LAS MANGUERAS	<ul style="list-style-type: none"> <li>Las abrazaderas de la manguera no encajan bien.</li> </ul>	<ul style="list-style-type: none"> <li>Apriete o cambie la abrazadera.</li> </ul>
BLOQUEO DEL AIRE	<ul style="list-style-type: none"> <li>Mangueras de la depuradora y aire atrapado en la manguera entrante.</li> </ul>	<ul style="list-style-type: none"> <li>Abra la válvula de escape de agua, levantar y bajar la manguera entrante hasta que el agua empiece a salir de la válvula de escape de aire, cierre entonces la válvula de escape de aire.</li> </ul>

## PROBLEMAS DE PISCINA MÁS COMUNES

PROBLEMA	DESCRIPCIÓN	CAUSA	REMEDIO
ALGAS	<ul style="list-style-type: none"> <li>• Agua verdosa.</li> <li>• Manchas negras o verdes en la lona.</li> <li>• Lona está resbaladiza y/o tiene un mal olor.</li> </ul>	<ul style="list-style-type: none"> <li>• Necesita ajustar el cloro y el nivel de pH.</li> </ul>	<ul style="list-style-type: none"> <li>• Tratamiento de choque con Súper cloro. Corregir el nivel de pH recomendado por su tienda.</li> <li>• Pasar limpiafondos de piscina.</li> <li>• Mantener el nivel de cloro adecuado.</li> </ul>
AGUA COLOREADA	<ul style="list-style-type: none"> <li>• Agua se vuelve azul, marrón o negra en el primer tratamiento de cloro.</li> </ul>	<ul style="list-style-type: none"> <li>• Cobre, acero o magnesio en el agua se oxida por el cloro añadido.</li> </ul>	<ul style="list-style-type: none"> <li>• Ajustar el pH al nivel recomendado.</li> <li>• Poner la depuradora hasta que el agua se ponga clara.</li> <li>• Reemplazar el cartucho frecuentemente.</li> </ul>
PARTÍCULAS/ CAPA SUSPENDIDA EN EL AGUA	<ul style="list-style-type: none"> <li>• El agua está tibia y lechosa.</li> </ul>	<ul style="list-style-type: none"> <li>• Agua dura causada por un nivel de pH muy alto.</li> <li>• Contenido de cloro muy bajo.</li> <li>• Materia extraña en el agua.</li> </ul>	<ul style="list-style-type: none"> <li>• pH correcto. Compruebe con su distribuidor para un tratamiento del agua.</li> <li>• Compruebe que tenga un nivel de cloro adecuado.</li> <li>• Limpie o cambie su depuradora o cartucho.</li> </ul>
CRÓNICO NIVEL BAJO DE AGUA	<ul style="list-style-type: none"> <li>• El agua está más baja que el día anterior.</li> </ul>	<ul style="list-style-type: none"> <li>• La lona o las mangueras tienen algún agujero o fuga.</li> <li>• Las válvulas de desagüe están flojas.</li> </ul>	<ul style="list-style-type: none"> <li>• Reparar con un parche. Apretar todas los tapones y abrazaderas en las mangueras.</li> </ul>
SEDIMENTOS EN EL FONDO DE LA PISCINA	<ul style="list-style-type: none"> <li>• Suciedad o arena en el fondo de la piscina.</li> </ul>	<ul style="list-style-type: none"> <li>• Uso inadecuado, no limpiarse al entrar o salir de la piscina.</li> </ul>	<ul style="list-style-type: none"> <li>• Utilizar el limpiafondos de Intex.</li> </ul>
SUCIEDAD EN LA SUPERFICIE	<ul style="list-style-type: none"> <li>• Hojas, insectos, etc... en la superficie.</li> </ul>	<ul style="list-style-type: none"> <li>• Piscina situada muy cerca de árboles.</li> </ul>	<ul style="list-style-type: none"> <li>• Utilizar limpie superficie de Intex.</li> </ul>

### IMPORTANTE

Si continua con problemas, contacte con el Servicio de Atención al Cliente. Ver hoja con "Centros Autorizados de Atención".

## SEGURIDAD ACUÁTICA

**Recrearse en el agua es divertido y terapéutico. Aunque envuelve riesgos inherentes de daños e incluso la muerte. Para reducir el riesgo de daños o lesiones, lea y siga todas las advertencias e instrucciones del producto y del embalaje. Recuerde que aunque las instrucciones de seguridad y las advertencias del producto mencionan los riesgos más comunes de la diversión en el agua, no cubren ni mencionan todos los riesgos y/o peligros.**

**Para una protección adicional, familiarícese Usted mismo con las siguientes instrucciones, así como con las instrucciones reconocidas nacionalmente por Organizaciones de Seguridad:**

- Exija una constante vigilancia. Un adulto competente debe ser designado como "salvavidas" o guardián del agua, especialmente cuando los niños están en la piscina o próximos a ésta.
- Aprenda a nadar.
- Dedique tiempo a aprender primeros auxilios.
- Enseñe a las personas que estén designadas para supervisar los usuarios de la piscina sobre los peligros potenciales así como el uso de dispositivos de protección, tales como puertas cerradas, barreras, etc.
- Instruya a todos los usuarios de la piscina, incluidos los niños, como actuar en caso de emergencia.
- Utilice siempre el sentido común y un buen juicio cuando esté disfrutando de alguna actividad en el agua.
- Supervisión, supervisión y supervisión.

## GARANTÍA LIMITADA

La depuradora Krystal Clear™ Bomba-Filtro ha sido fabricada de manera artesana utilizando materiales de la más alta calidad. Todos los productos Intex han sido cuidadosamente examinados para comprobar que no tienen ningún defecto antes de salir de la fábrica. Esta garantía limitada se aplica sólo a clorador salino Krystal Clear™ y accesorios indicados a continuación.

La siguiente disposición es válida únicamente en los países integrantes de la Unión Europea. La reglamentación legal de la directiva 1999/44/EC no se ve afectada por esta garantía Intex.

La cláusula de garantía sólo concierne al comprador y no es transferible. Esta Garantía Limitada es válida para el período que se indica a continuación desde la fecha de la compra inicial. Conserve su ticket de compra junto con este manual para probar de esta manera su compra en caso de que le sea requerido y siempre debe acompañar a las reclamaciones en garantía en caso contrario será invalidada dicha garantía.

Clorador salino Krystal Clear™ Garantía de - 1 Año  
Mangueras, válvulas y Accesorios Garantía - 180 días

Si el defecto de fabricación se encuentra dentro de los plazos que se señalan anteriormente, por favor, póngase en contacto con el correspondiente Centro de Servicio de Intex que aparece en la hoja "Centros Autorizados de Atención". El Servicio Post Venta determinará la validez de la reclamación.

LA GARANTÍA TÁCITA SE LIMITA A LAS CLÁUSULAS INCLUIDAS EN ESTÁ GARANTÍA Y EN NINGÚN CASO INTEX, SUS AGENTES AUTORIZADOS O SUS EMPLEADOS SERÁN RESPONSABLES ANTE EL COMPRADOR O ANTE CUALQUIER OTRA PERSONA POR DAÑOS DIRECTOS O INDIRECTOS. Algunos países o jurisdicciones no permiten la exclusión o limitación de los daños y perjuicios consiguientes o fortuitos, por lo que la limitación o exclusión citada anteriormente puede no corresponder en su caso.

Esta Garantía Limitada no es aplicable si los productos son objeto de negligencia, uso u operación anormal, accidente, mal funcionamiento, voltaje o corriente contraria a las instrucciones de funcionamiento, o los daños causados por circunstancias fuera del control de Intex, incluyendo pero no limitadas a, desgaste normal y los daños causados por la exposición a incendios, inundaciones, heladas, la lluvia u otras fuerzas externas del medio ambiente. Esta garantía limitada será aplicada a aquellas piezas o componentes vendidos por Intex. La presente Garantía limitada no cubre cambios no autorizados, reparaciones o desmontajes realizados por personas ajenas al servicio técnico de Intex.

Esta Garantía no será válida si se han utilizado productos que no sean de la marca Intex en su piscina.

Los costes relacionados con la pérdida del agua de la piscina, daños químicos o de agua no están cubiertos por la garantía. Lesiones o daños a personas tampoco son cubiertos por la garantía.