

**Instrucciones Desarrolladas Específicamente para
Comerciantes e Instaladores de Puertos**

Descripción:	Entretenimiento Asiento Trasero Touareg
Código de Opción:	N/A
Número de Pieza:	7L6 063 500 XXX
Cantidad:	1 cada
Suministrador:	Vizualogic
Fecha de Publicación:	1 de diciembre de 2008
Instalación:	Nivel 3

Para Asistencia Técnica Por Favor Llame al: 1-800-624-7960 ext. 170



Atención

Antes de comenzar, asegúrese que las superficies pintadas y con tapicería estén protegidas para evitar los arañazos durante el proceso de instalación de las piezas. Use fundas adecuadas para la protección de superficies y ropa de trabajo sin suciedad y grasa.

© 2008 TMI Products, Inc. Reservados todos los derechos. La información contenida en este documento está basada en la información más reciente disponible en el momento de impresión y está sujeta a los derechos de autor y otros derechos de propiedad intelectual de los Productos TMI, Inc., sus filiales y sus licenciatarios. Reservados todos los derechos para realizar cambios en cualquier momento sin aviso. Ninguna parte de este documento puede ser reproducida, almacenada en un sistema de recuperación o transmitida de ninguna forma o en modo alguno, electrónico, mecánico, fotocopia, grabación u otro, ni estos materiales pueden ser modificados o vueltos a dejar en otros sitios en Internet, con el consentimiento expreso por escrito de la editorial.

Número de Pieza: 7L6 063 500 XXX

Descripción: Entretenimiento Asiento Trasero

Accesorio: Touareg 2004+

Suministrador: Vizualogic

Fecha de Publicación: 1 de diciembre de 2008

Conexiones Caja A/V:

- ① Módulo Caja A/V
- ② Salidas A/V Monitor Conductor/
Pasajero
- ③ Conexión de Antena Modulador FM
- ④ Entradas A/V Externas
- ⑤ Conexión Pos. (+)/ Neg. (-)
- ⑥ Conexión Monitor Conductor/
Pasajero

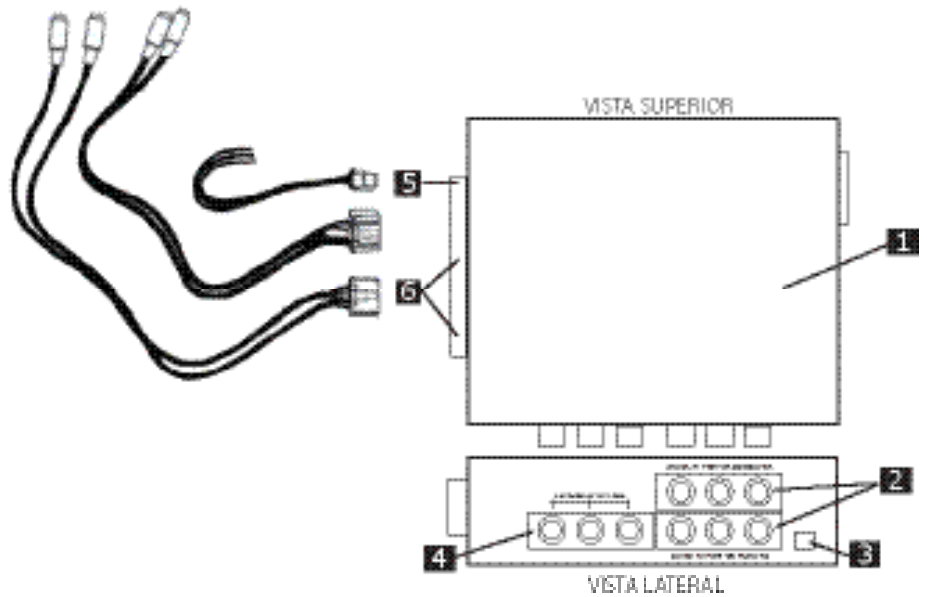

Principales Conexiones Bastidor Caja A/V:

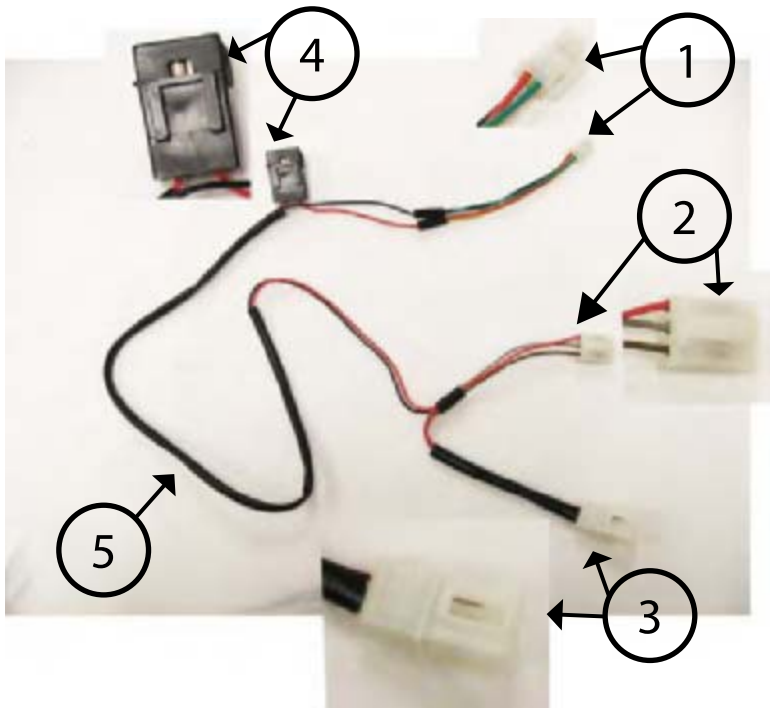

- ① Conexión Corriente Caja A/V: Va a la Caja A/V
- ② Conexión MACHO de arranque: Va al bastidor HEMBRA de fábrica
- ③ Conexión HEMBRA de arranque: Va al MACHO del Climatizador
- ④ Fusible integrado: 7,5A
- ⑤ Bastidor Principal de Energía
- ⑥ Main Power Harness

Número de Pieza: 7L6 063 500 XXX
Descripción: Entretenimiento Asiento Trasero
Accesorio: Touareg 2004+
Suministrador: Vizualogic

Fecha de Publicación: 1 de diciembre de 2008

Piezas incluidas en este Kit:



- | | |
|---|--|
| A. Reposacabezas Monitor DVD Conductor/Pasajero | E. Conectores Corriente Conductor/Pasajero |
| B. Caja/Módulo A/V | F. Mando a distancia. Incluye pilas |
| C. (2) Auriculares Inalámbricos. Incluyen pilas | G. Antena Módulo FM |
| D. Bastidor Principal de Corriente | H. Piezas varias |

Herramientas necesarias para la Instalación del Entretenimiento en Asiento Trasero Touareg



Aviso:

Siempre lleve puesto equipo protector y sea precavido cuando utilice herramientas manuales durante todo el proceso de instalación.



Cuña para retirada de tapicería



(Desatornillador de punta de estrella Torx™ Broca T20)



Desatornillador (para Broca T20)



Pequeño desatornillador (de bolsillo) de punta plana



Herramienta para retirada de clavijas



Alicates

Número de Pieza: 7L6 063 500 XXX

Descripción: Entretenimiento Asiento Trasero

Accesorio: Touareg 2004+

Suministrador: Vizualogic

Fecha de Publicación: 1 de diciembre de 2008



Nota:

Antes de comenzar, asegúrese que las superficies pintadas y con tapicería estén protegidas para evitar los arañazos durante el proceso de instalación de las piezas. Use fundas adecuadas para la protección de superficies y ropa de trabajo sin suciedad y grasa.



Paso N°01

Retirada de Consola Central:

En el suelo del lado del conductor, levante la cubierta de plástico de la esquina frontal más cercana a la consola central. Usando un conector de 13 mm, retire el cable negativo de la batería del puesto.



Nota:

En el V10 TDI, tendrá que desconectar también la batería de atrás utilizando un conector de 10 mm. Simplemente retire el cable negativo (-) de la batería. La batería está situada atrás, debajo de la rueda de repuesto.

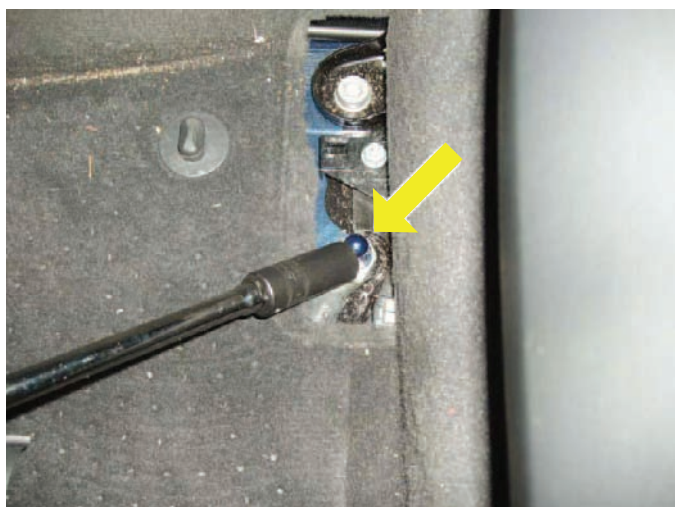

Nota:

Asegúrese que proteja el cable negativo de modo que no esté en contacto con el metal durante esta instalación.

Número de Pieza: 7L6 063 500 XXX

Descripción: Entretenimiento Asiento Trasero

Accesorio: Touareg 2004+

Suministrador: Vizualogic

Fecha de Publicación: 1 de diciembre de 2008

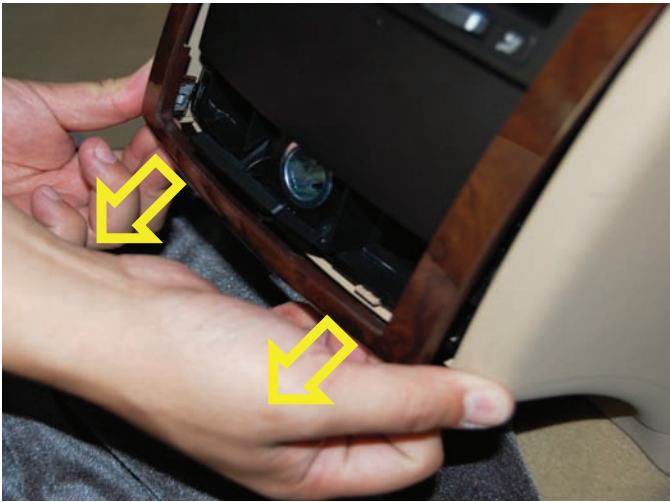

Paso N°02

Retirada de Consola Central:

Retire el bisel de atrás de la consola central tirando del fondo con algo de fuerza.



Paso N°03

Retirada de Consola Central:

! Nota:

Inspeccione visualmente los puntos de montaje del panel de la tapicería para la presencia de ganchos de metal. Extráigalos con un desatornillador de punta plana y/o sustituya todos los que falten.



Paso N°04

Retirada de Consola Central:

Asegúrese que reinstala los ganchos de metal de retención en el bisel y déjelo a un lado.

Número de Pieza: 7L6 063 500 XXX

Descripción: Entretenimiento Asiento Trasero

Accesorio: Touareg 2004+

Suministrador: Vizualogic

Fecha de Publicación: 1 de diciembre de 2008

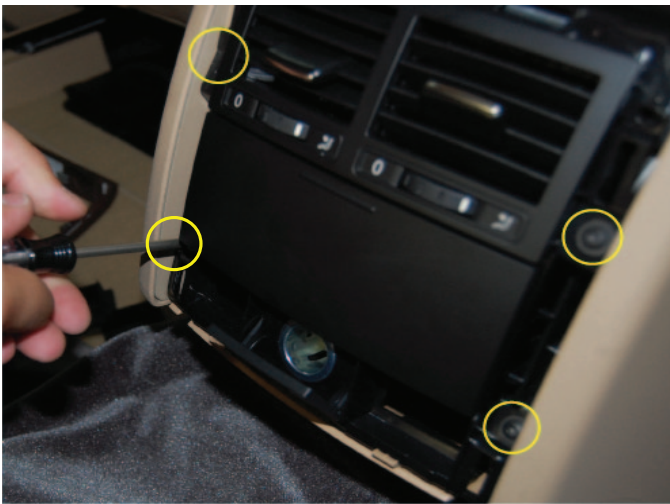

Paso N°05

Retirada de Consola Central:

Retire los cuatro tornillos de 4 torx utilizando un desatornillador de estrella de T20.

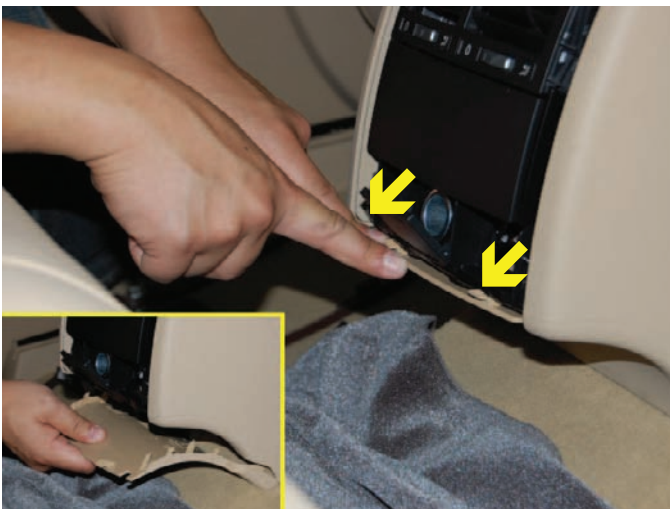

Paso N°06

Retirada de Consola Central:

Ahora retire el panel del fondo empujando suavemente en el medio, como se muestra en la imagen.



Paso N°07

Retirada de Consola Central:

Después de que el panel inferior haya sido retirado, saque con cuidado el montaje del respiradero.

Número de Pieza: 7L6 063 500 XXX

Descripción: Entretenimiento Asiento Trasero

Accesorio: Touareg 2004+

Suministrador: Vizualogic

Fecha de Publicación: 1 de diciembre de 2008



Paso N°08

Retirada de Consola Central:

Ahora desenganche el enchufe grande blanco así como el enchufe pequeño negro.



Paso N°09

Retirada de Consola Central:

Debería quedarse con el enchufe pequeño negro así como con el enchufe blanco que se muestra en la foto.



Paso N°10

Instalación Caja A/V:

El bastidor principal de corriente de la Caja A/V puede ser conectado ahora, en este momento.

Número de Pieza: 7L6 063 500 XXX

Descripción: Entretenimiento Asiento Trasero

Accesorio: Touareg 2004+

Suministrador: Vizualogic

Fecha de Publicación: 1 de diciembre de 2008



Paso N°11

Instalación Caja A/V:

Conecte el enchufe MACHO A/V al enchufe HEMBRA de fábrica.



Paso N°12

Instalación Caja A/V:

Debería quedarse con el enchufe HEMBRA A/V, idéntico al enchufe de fábrica, así como el enchufe negro de fábrica.



Paso N°13

Instalación Caja A/V:

Guíe el Bastidor Principal de Corriente A/V por debajo del lado izquierdo (desde atrás) de la barra del lado del pasajero.



Nota:

La retirada de la tapicería de la barra del asiento es opcional.



Aviso:

Preste atención al enrutamiento de cables, conexiones de instalación eléctrica y bastidores. Manténgase alejado de las piezas móviles que puedan cortarlos, dañarlos o aplastarlos, ya que podría ocasionar que el sistema se dañara o estuviera inoperativo.

Número de Pieza: 7L6 063 500 XXX

Descripción: Entretenimiento Asiento Trasero

Accesorio: Touareg 2004+

Suministrador: Vizualogic

Fecha de Publicación: 1 de diciembre de 2008



Paso N°14

Instalación Caja A/V:

Conecte el Bastidor de Corriente A/V a la Caja A/V.



Paso N°15

Instalación Caja A/V:

Conecte también en este momento la Antena del Modulador FM.



Nota:

No aplica en las unidades vendidas en la U. E.



Paso N°16

Instalación Caja A/V:

Asegúrese que guía la Antena del Modulador FM a lo largo de la parte trasera de la consola central.



Nota:

La Caja A/V se puede dejar a un lado hasta que tanto el reposacabezas del lado del conductor como el del pasajero sean instalados.



Aviso:

Preste atención al enrutamiento de cables, conexiones de instalación eléctrica y bastidores. Manténgase alejado de las piezas móviles que puedan cortarlos, dañarlos o aplastarlos, ya que podría ocasionar que el sistema se dañara o estuviera inoperativo.

Número de Pieza: 7L6 063 500 XXX

Descripción: Entretenimiento Asiento Trasero

Accesorio: Touareg 2004+

Suministrador: Vizualogic

Fecha de Publicación: 1 de diciembre de 2008



Paso N°17

Instalación Reposacabezas:

Para retirar el reposacabezas, necesita inclinar la parte trasera del asiento como se muestra en la foto.



Nota:

Volver a conectar temporalmente la batería



Paso N°18

Instalación Reposacabezas:

Pulse el botón de extracción del reposacabezas en la guía del lado izquierdo y tire de él hacia arriba.



Paso N°19

Instalación Reposacabezas:

El reposacabezas debería salir sin problemas.

Número de Pieza: 7L6 063 500 XXX

Descripción: Entretenimiento Asiento Trasero

Accesorio: Touareg 2004+

Suministrador: Vizualogic

Fecha de Publicación: 1 de diciembre de 2008



Paso N°20

Instalación Reposacabezas:

Ahora mueva el asiento hasta arriba del todo y hacia adelante. Esto dejará más espacio para acceder al enchufe negro que tiene que ser retirado en este punto.



Nota:

Volver a conectar temporalmente la batería.



Paso N°21

Instalación Reposacabezas:

Ahora suelte las correas que sujetan el faldón trasero al fondo del asiento.



Paso N°22

Instalación Reposacabezas:

Con los ganchos desenganchados, el faldón debería poder moverse como se muestra en la foto. Esto le permite acceder al interior del asiento para sacar los cables.

Número de Pieza: 7L6 063 500 XXX

Descripción: Entretenimiento Asiento Trasero

Accesorio: Touareg 2004+

Suministrador: Vizualogic

Fecha de Publicación: 1 de diciembre de 2008



Paso N°23

Instalación Reposacabezas:

Desenganche el cierre que se encuentra en el asiento.



Paso N°24

Instalación Reposacabezas:

Debería quedarse con una abertura donde el cierre ha sido desenganchado.



Nota:

Los laterales del respaldo también pueden ser desenganchados. No obstante, esto no es necesario para completar la instalación.



Paso N°25

Instalación Reposacabezas:

Ahora introduzca el cable A/V rojo por la guía del lado derecho.

Número de Pieza: 7L6 063 500 XXX

Descripción: Entretenimiento Asiento Trasero

Accesorio: Touareg 2004+

Suministrador: Vizualogic

Fecha de Publicación: 1 de diciembre de 2008



Paso N°26

Instalación Reposacabezas:

Ahora introduzca el cable A/V amarillo por la guía del lado izquierdo. Asegúrese que los cables no se cruzan.



Paso N°27

Instalación Reposacabezas:

Ahora incline el respaldo del asiento para dejar espacio suficiente para montar el reposacabezas Vizualogic.



Paso N°28

Instalación Reposacabezas:

Tanto el Cable A/V Rojo como el Amarillo ahora pueden ser sacados por la abertura del fondo del asiento.



Nota:

Los cables excesivos pueden ser asegurados en el interior del asiento con las gomas para cables proporcionadas.

Número de Pieza: 7L6 063 500 XXX

Descripción: Entretenimiento Asiento Trasero

Accesorio: Touareg 2004+

Suministrador: Vizualogic

Fecha de Publicación: 1 de diciembre de 2008



Paso N°29

Instalación Reposacabezas:

Con el reposacabezas montado en el asiento, guíe los cables A/V debajo de la barra derecha del asiento (Asiento del Conductor) y luego debajo de la consola central.



Aviso:

Preste atención al enrutamiento de cables, conexiones de instalación eléctrica y bastidores. Manténgase alejado de las piezas móviles que puedan cortarlos, dañarlos o aplastarlos, ya que podría ocasionar que el sistema se dañara o estuviera inoperativo.



Paso N°30

Instalación Reposacabezas:

Asegúrese que mete los cables A/V debajo de la alfombrilla en el interior de la consola central.



Aviso:

Preste atención al enrutamiento de cables, conexiones de instalación eléctrica y bastidores. Manténgase alejado de las piezas móviles que puedan cortarlos, dañarlos o aplastarlos, ya que podría ocasionar que el sistema se dañara o estuviera inoperativo.



Paso N°31

Instalación Reposacabezas:

Saque los cables A/V del lado del conductor por el lado derecho de la consola central. Guíelos por debajo de la barra derecha del asiento (el del Pasajero) como hizo con el Bastidor de Corriente Principal A/V.



Aviso:

Preste atención al enrutamiento de cables, conexiones de instalación eléctrica y bastidores. Manténgase alejado de las piezas móviles que puedan cortarlos, dañarlos o aplastarlos, ya que podría ocasionar que el sistema se dañara o estuviera inoperativo.

Número de Pieza: 7L6 063 500 XXX

Descripción: Entretenimiento Asiento Trasero

Accesorio: Touareg 2004+

Suministrador: Vizualogic

Fecha de Publicación: 1 de diciembre de 2008



Paso N°32

Instalación Reposacabezas:

Conecte los cables A/V del monitor del lado del conductor a las entradas del MONITOR A en la caja A/V.



Paso N°33

Instalación Reposacabezas:

Ahora vuelva a enganchar el cierre que sella el faldón trasero a la parte posterior del asiento. Tire con suavidad de los lados del asiento para acomodar los laterales del faldón.



Paso N°34

Instalación Reposacabezas:

Una vez que el faldón haya sido acomodado en los laterales del asiento, vuelva a enganchar los cierres en el fondo del asiento. Luego vuelva a instalar el enchufe negro.

Repetir los pasos 17-34 para instalar el reposacabezas del lado del pasajero.



Nota:

El lado del pasajero no tiene el enchufe negro.

Número de Pieza: 7L6 063 500 XXX

Descripción: Entretenimiento Asiento Trasero

Accesorio: Touareg 2004+

Suministrador: Vizualogic

Fecha de Publicación: 1 de diciembre de 2008



Paso N°35

Ubicación Caja A/V:

Una vez que ambos reposacabezas hayan sido montados, la caja A/V puede ser acomodada ahora debajo del asiento del pasajero, al lado del respiradero.



Nota:

Conecte en este momento todas las conexiones de corriente a la caja A/V.



Paso N°36

Ubicación Caja A/V:

Conecte los cables A/V a la caja A/V y acomódelos debajo de la barra izquierda del asiento.



Aviso:

Preste atención al enrutamiento de cables, conexiones de instalación eléctrica y bastidores. Manténgase alejado de las piezas móviles que puedan cortarlos, dañarlos o aplastarlos, ya que podría ocasionar que el sistema se dañara o estuviera inoperativo.



Paso N°37

Ubicación Caja A/V:

Sujete con gomas los cables A/V al conducto de cables existente.

Número de Pieza: 7L6 063 500 XXX

Descripción: Entretenimiento Asiento Trasero

Accesorio: Touareg 2004+

Suministrador: Vizualogic

Fecha de Publicación: 1 de diciembre de 2008



Paso N°38

Reinstalación de Consola Central:

Conecte el enchufe MACHO de fábrica al bastidor HEMBRA A/V de corriente.

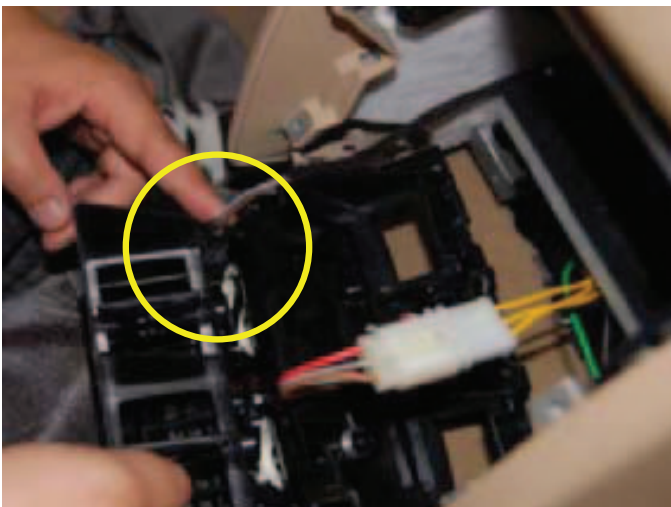

Paso N°39

Reinstalación de Consola Central:

Ahora conecte el pequeño enchufe negro de fábrica.



Paso N°40

Reinstalación de Consola Central:

Ahora instale el climatizador trasero. Los laterales de la consola central precisarán ser empujados ligeramente para abrir el gancho fijo del climatizador.

Número de Pieza: 7L6 063 500 XXX

Descripción: Entretenimiento Asiento Trasero

Accesorio: Touareg 2004+

Suministrador: Vizualogic

Fecha de Publicación: 1 de diciembre de 2008

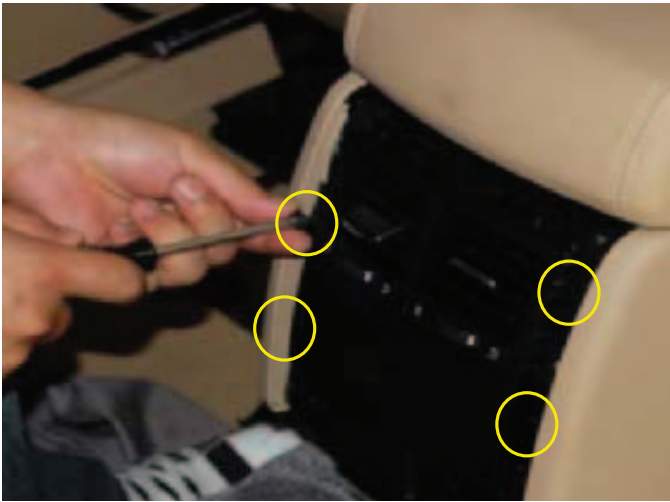

Paso N°41

Reinstalación de Consola Central:

Utilizando un desatornillador de estrella T20, vuelva a instalar los cuatro (4) tornillos torx.

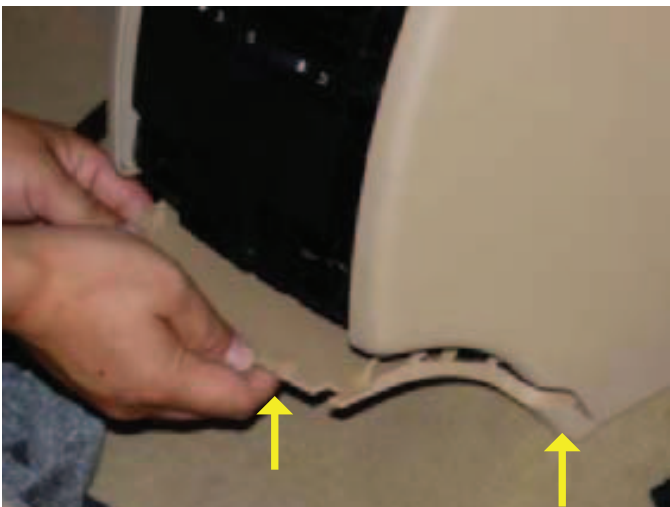

Paso N°42

Reinstalación de Consola Central:

Ahora vuelva a instalar el panel inferior. La parte de atrás del panel precisa ser instalada primero, luego empuje el panel hacia arriba para encajarlo en su lugar.



Paso N°43

Reinstalación de Consola Central:

Compruebe para asegurarse que están todos los ganchos de metal de contención.

Número de Pieza: 7L6 063 500 XXX

Descripción: Entretenimiento Asiento Trasero

Accesorio: Touareg 2004+

Suministrador: Vizualogic

Fecha de Publicación: 1 de diciembre de 2008

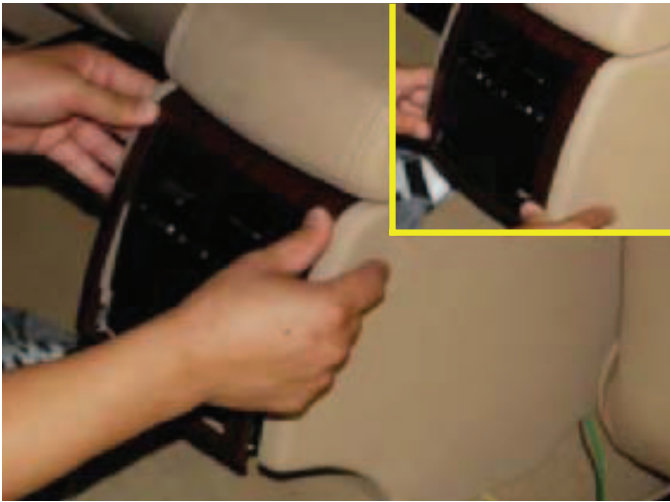

Paso N°44

Reinstalación de Consola Central:

Vuelva a instalar el bisel de la consola central, empezando desde arriba y yendo hacia abajo.



Paso N°45

Organización Cables A/V:

Utilizando las gomas para cables proporcionadas, sujete los cables A/V a los bastidores existentes debajo del asiento del pasajero.



Nota:

Asegúrese que deja suficiente parte floja para movimiento del asiento.



Paso N°46

Organización Cables A/V:

El cable A/V del lado del conductor, así como el Bastidor de Corriente de la Caja A/V también deberían ir sujetos con las gomas para cables proporcionadas.

Número de Pieza: 7L6 063 500 XXX

Descripción: Entretenimiento Asiento Trasero

Accesorio: Touareg 2004+

Suministrador: Vizualogic

Fecha de Publicación: 1 de diciembre de 2008



Paso N°47

Finalizando la instalación:

Vuelva a conectar el cable negativo de la batería al terminal en el suelo del lado del conductor. Apriete la tuerca con un conector de 13 mm y cambie la cubierta de plástico.



Paso N°48

Prueba: Realice una prueba rápida para asegurarse que todo funciona adecuadamente.

- 1) Inserte un DVD.
- 2) Asegúrese que aparecen imágenes en ambas pantallas. (Ambos monitores tienen que estar activados en la misma fuente).
- 3) Asegúrese que ambos auriculares funcionan. (El auricular tiene que estar set en el mismo canal que la salida en el monitor (A o B)).
- 4) Asegúrese que el mando a distancia funciona.
- 5) Repita con el segundo Reposacabezas.
- 6) Si todo funciona, vaya al paso 49.

Paso N°49

Coloque el Manual del Propietario y la documentación relacionada en la guantera, o déselo al cliente.



Nota:

Asegúrese que prueba la unidad Vizualogic en este momento.

AHORA LA INSTALACIÓN ESTÁ COMPLETA