

Models 041DJ001 and 41DJ001A-390 Logic Board Complete with Plate

1. Disconnect power.
2. Using a 1/4" socket head or Phillips screwdriver, remove the two screws located in the bottom of the operator that are securing the cover (Figure 1).
3. Remove cover (Figure 2).
4. Disconnect wires coming from safety reversing sensors, door control, door lock and cable tension monitor.
5. Disconnect 5-wire connector and both of the two wire (gray/gray and red/black) connectors from logic board (Figure 3).
6. Using needle nose pliers press and push BBU connector mounting tabs up and into the panel one mounting tab at a time (Figure 4).
7. Remove the three screws securing the logic board bracket to opener.
8. Mount replacement logic board following the previous steps in inverse order.
9. Position logic board inside opener and secure with screws. Plug wire connectors into the new logic board. When reconnecting the wire connectors, be sure the tabs on the wire connectors are facing towards the right side of the operator (Figure 5).
10. Replace cover and reconnect power.
11. Refer to the owner's manual for information on programming instructions for travel limits, setting forces, and testing the Protector System®. Refer to the owner's manual for information on the cable tension monitor and power door lock.

NOTICE: To comply with FCC and or Industry Canada (IC) rules, adjustment or modifications of this receiver and/or remote control are prohibited, except for changing the code setting or replacing the battery. THERE ARE NO OTHER USER SERVICEABLE PARTS.

Tested to Comply with FCC Standards FOR HOME OR OFFICE USE. Operation is subject to the following two conditions: (1) this device may not cause harmful interference, and (2) this device must accept any interference received, including interference that may cause undesired operation.

WARNING

To prevent possible **SERIOUS INJURY** or **DEATH** from electrocution, disconnect power to opener **BEFORE** proceeding.

Figure 1

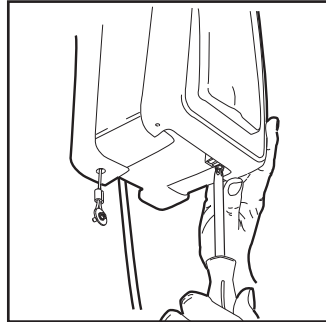

Figure 2

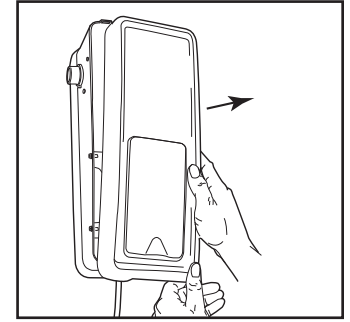

Figure 3

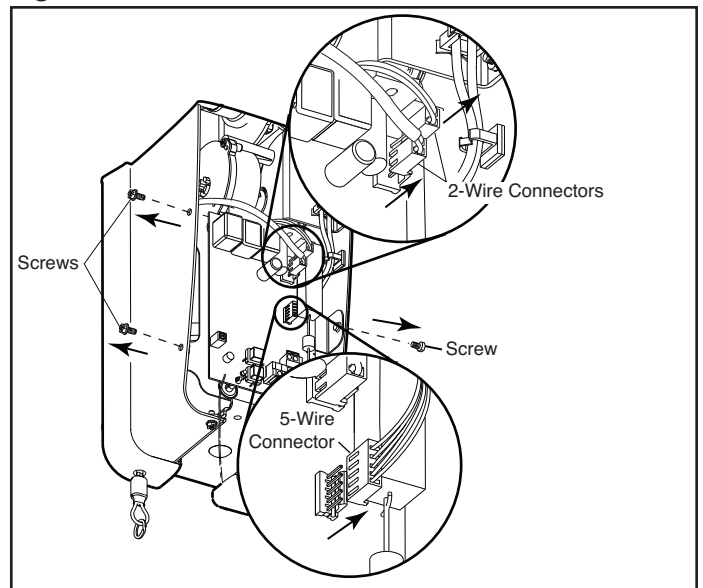

Figure 4

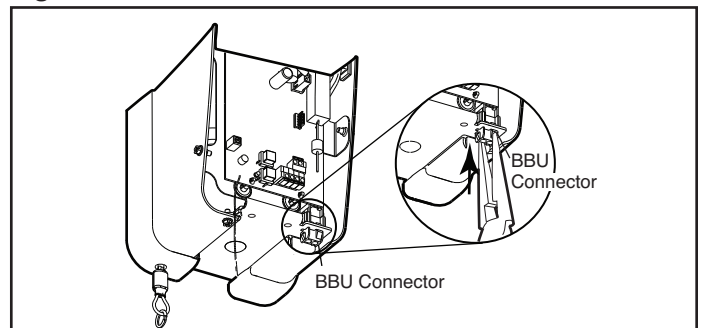
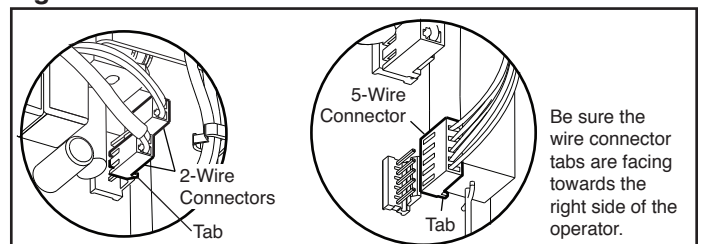

Figure 5



PROGRAMMING

NOTICE: If this Security+® garage door opener is operated with a non-rolling code transmitter, the technical measure in the receiver of the garage door opener, which provides security against code-theft devices, will be circumvented. The owner of the copyright in the garage door opener does not authorize the purchaser or supplier of the non-rolling code transmitter to circumvent that technical measure.

Your garage door opener has already been programmed at the factory to operate with your hand-held remote control. The door will open and close when you press the large push button.

Below are instructions for programming your opener to operate with additional Security+® remote controls.

To Add or Reprogram a Hand-held Remote Control

USING THE “LEARN” BUTTON

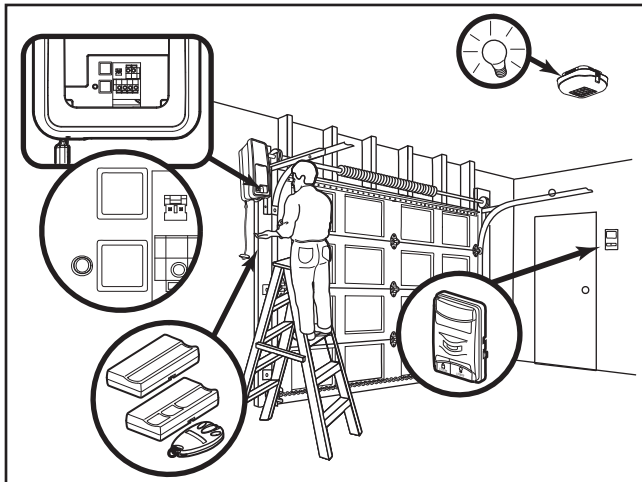

1. Press and release the purple “learn” button on the motor unit. The learn indicator light will glow steadily for 30 seconds.
2. Within 30 seconds, press and hold the button on the hand-held remote* that you wish to operate your garage door.
3. Release the button when the motor unit lights blink. It has learned the code. If light bulbs are not installed, two clicks will be heard.

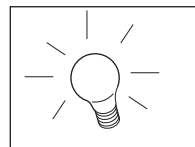
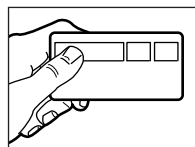
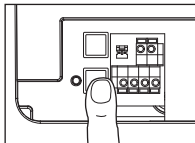

Reprogramming Light or Additional Light

Your garage door opener remote work light has already been programmed at the factory to operate with your opener. Any additional or replacement remote work lights will need to be programmed.

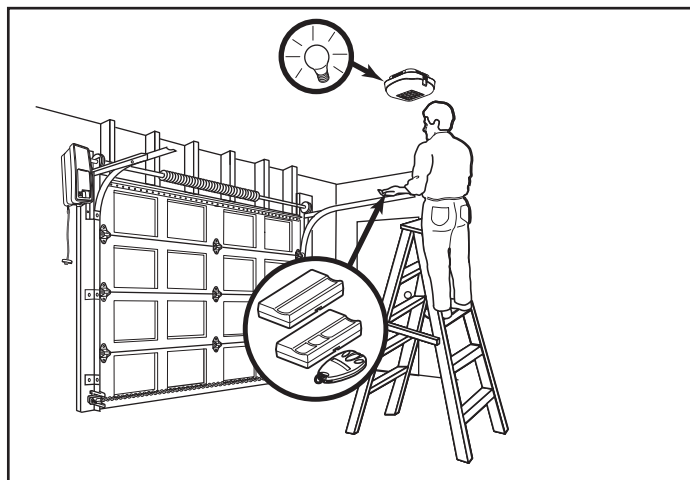

1. Press the “learn button” on light until LED comes ON.
2. Activate the garage door using the hand-held remote, wall control or keyless entry.
3. It has learned the code and the light turns on.

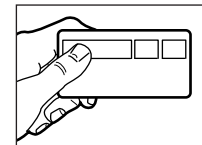
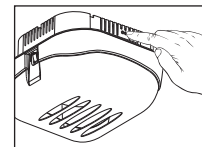

To Erase All Codes From Motor Unit Memory

To deactivate any unwanted remote, first erase all codes:

Press and hold the “learn” button on motor unit until the learn indicator light goes out (approximately 6-9 seconds). All previous codes are now erased.

Reprogram each remote or keyless entry you wish to use.

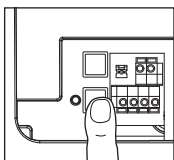

*3-Button Remote

If provided with your garage door opener, the large button is factory programmed to operate it. Additional buttons on any Security+®

3-Button remote or mini-remote can be programmed to operate other Security+® garage door openers.

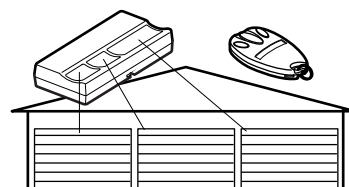

Modèles 41DJ001 et 41DJ001A-390 Carte logique munie de plaque

AVERTISSEMENT

Afin d'éviter toute BLESSURE GRAVE ou la MORT par électrocution, couper l'alimentation de l'ouvre-porte AVANT de continuer.

1. Couper l'alimentation.
2. À l'aide d'un tournevis pour vis à pans creux ou d'un tournevis à tête cruciforme de 1/4 po, retirer les deux vis situées au bas de l'actionneur, qui retiennent le couvercle (Figure 1).
3. Enlever le couvercle (Figure 2).
4. Débrancher les fils provenant des détecteurs inverseurs de sécurité, de la commande de porte, du verrou de porte et du dispositif de contrôle de la tension de câble.
5. Débrancher le connecteur à cinq fils, ainsi que les deux connecteurs à deux fils (gris/gris et rouge/noir) de la carte logique (Figure 3).
6. À l'aide d'une pince à bec effilé, pousser les pattes de montage du connecteur de batterie de secours vers le haut pour les enfoncer dans le panneau, une patte de montage à la fois (Figure 4).
7. Retirer les trois vis qui fixent le support de carte logique à l'ouvre-porte.
8. Monter la carte logique de rechange en exécutant les opérations précédentes en sens inverse.
9. Placer la carte logique dans l'ouvre-porte et fixer avec des vis. Brancher le faisceau de fils dans la nouvelle carte logique. En reconnectant le faisceau de fils, s'assurer que les pattes du faisceau de fils font face au côté droit de l'actionneur (Figure 5).
10. Remettre le couvercle et rebrancher l'alimentation.
11. Consulter le manuel d'instructions pour savoir comment programmer les limites de course, régler les forces et tester le Protector System®. Consulter le manuel d'instructions pour se renseigner au sujet du dispositif de contrôle de la tension de câble et du verrou électrique de porte.

AVIS - Conformément aux réglementations de la FCC américaine et d'Industrie Canada, le réglage ou les modifications de ce récepteur ou émetteur sont interdits, sauf le changement du réglage du code ou le remplacement de la pile. IL N'EXISTE AUCUNE AUTRE PIÈCE RÉPARABLE PAR L'UTILISATEUR.

Soumis à des essais conformément aux normes de la FCC pour utilisation résidentielle ou dans un bureau. L'utilisation est soumise aux deux conditions suivantes : (1) ce dispositif ne doit pas causer d'interférences nocives et (2) ce dispositif doit tolérer toutes les interférences reçues, y compris les interférences qui peuvent causer un fonctionnement indésirable.

Figure 1

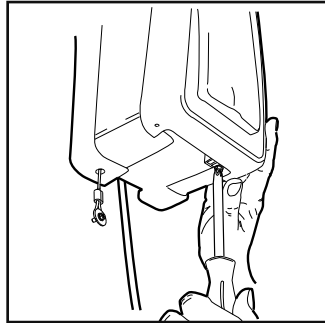

Figure 2

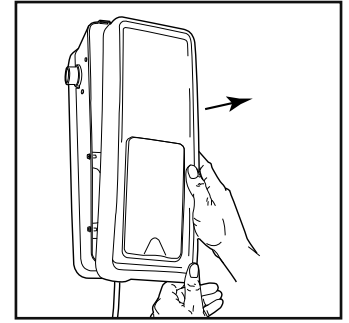

Figure 3

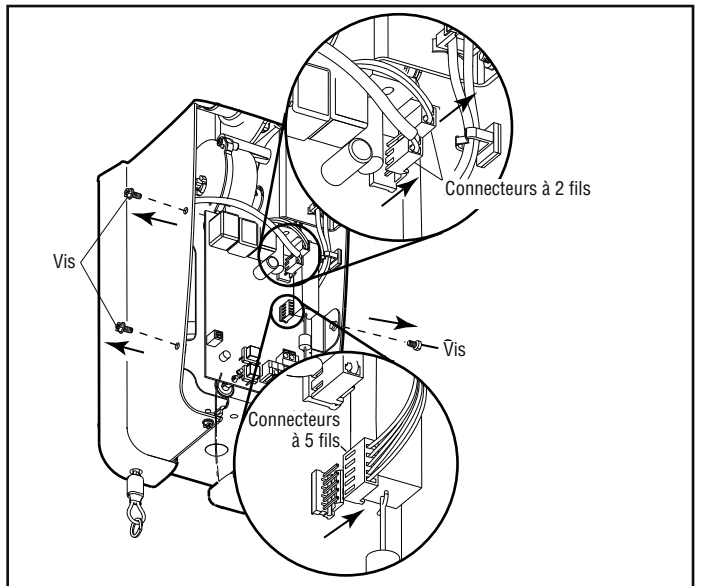

Figure 4

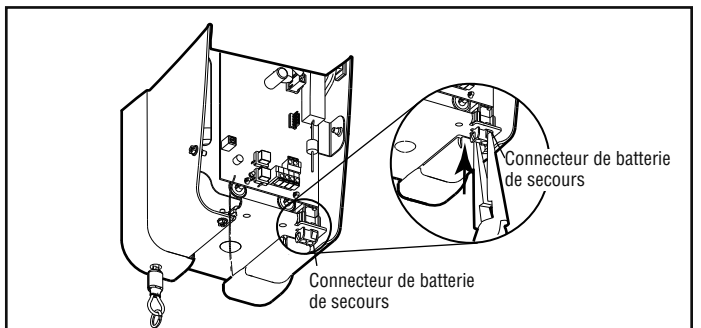
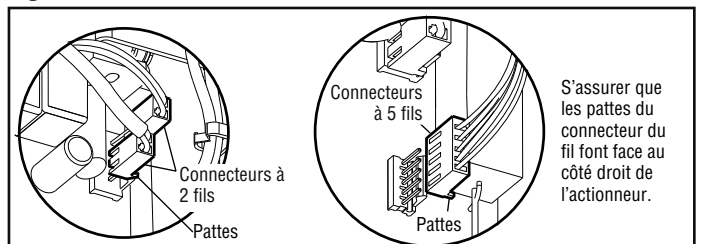

Figure 5



PROGRAMMATION

AVIS : Si cet ouvre-porte de garage Security+® est utilisé avec une télécommande émettrice à code fixe, le dispositif technique que contient le récepteur de l'ouvre-porte et qui procure une protection contre les vols de code se trouvera contourné. Le détenteur des droits d'auteur de cet ouvre-porte de garage n'autorise pas l'acheteur ni le fournisseur de la télécommande émettrice à code fixe à contourner ce dispositif technique.

L'ouvre-porte de garage a été programmé en usine de manière à fonctionner avec la télécommande à main fournie. La porte s'ouvrira et se fermera lorsqu'on appuiera sur le gros bouton-poussoir.

Ci-dessous se trouvent des instructions pour programmer votre ouvre-porte en vue du fonctionnement avec d'autres télécommandes Security+®.

Pour ajouter ou reprogrammer une télécommande à main

UTILISATION DU BOUTON « LEARN »

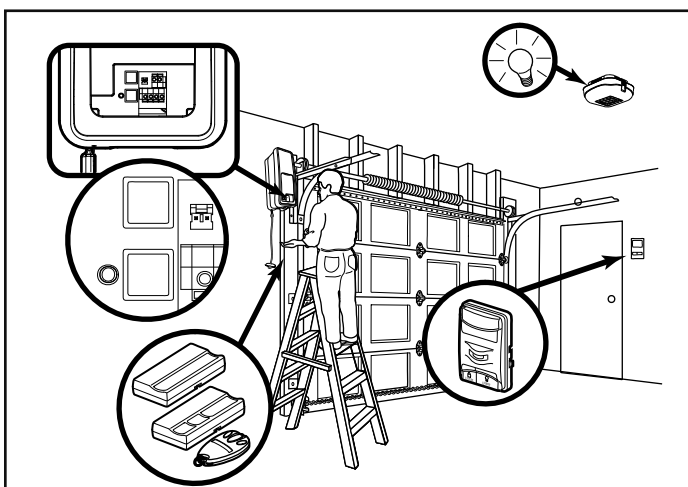

1. Enfoncer et relâcher le bouton « learn » mauve sur le moteur. Le témoin lumineux learn s'allumera en continu pendant 30 secondes.

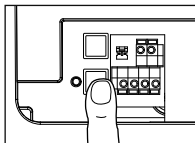

2. Dans un délai de 30 secondes, enfoncer et tenir le bouton de la télécommande* qui fera fonctionner votre porte de garage.

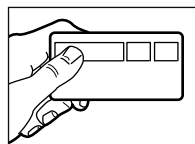

3. Relâcher le bouton lorsque l'éclairage du moteur clignote. Il a mémorisé le code. Si les ampoules ne sont pas posées, deux clics se feront entendre.

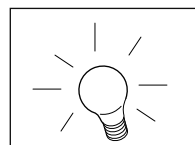

Reprogrammation de l'éclairage ou d'une lampe supplémentaire

La lampe de travail autonome de l'ouvre-porte de garage a déjà été programmée en usine de manière à fonctionner avec l'ouvre-porte. Toutes les lampes de travail autonomes d'appoint ou de rechange devront être programmées.

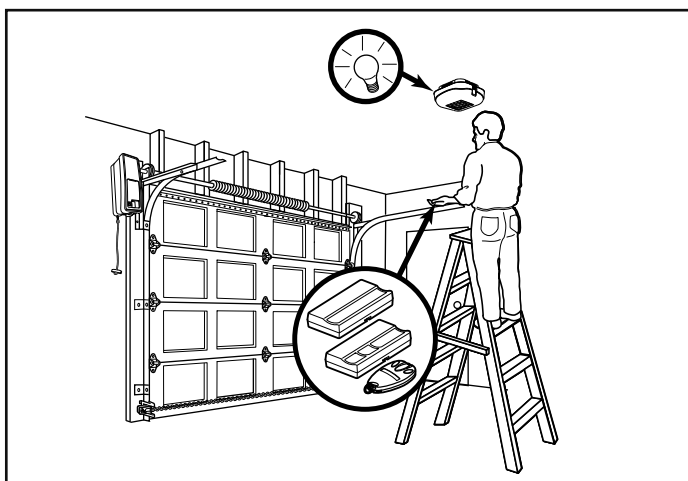

1. Appuyer sur le bouton « learn » de la lampe jusqu'à ce que le témoin DEL s'allume.

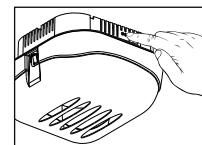

2. Activer la porte de garage avec la télécommande à main, la commande murale ou le système d'entrée sans clé.

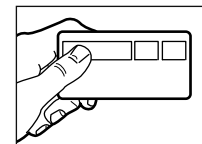

3. La lampe a mémorisé le code et s'allume.

Pour effacer tous les codes de la mémoire du moteur

Pour désactiver toute télécommande non désirée, effacer d'abord tous les codes :

Enfoncer et tenir le bouton « learn » du moteur jusqu'à ce que le témoin lumineux « learn » s'éteigne (environ 6 à 9 secondes). Tous les codes précédents sont maintenant effacés. Reprogrammer chaque télécommande ou entrée sans clé qu'on désire utiliser.

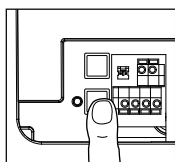

*Télécommande à trois boutons

Programmé en usine, le gros bouton dont pourrait être munie votre télécommande sert au fonctionnement de l'ouvre-porte de garage. Les boutons supplémentaires sur n'importe quelle télécommande ou mini-télécommande à trois boutons Security+® peuvent être programmés pour faire fonctionner d'autres ouvre-portes de garage Security+®.

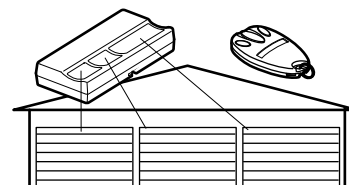

Modelos 41DJ001 y 41DJ001A-390 Tablero lógico completo con placa

1. Desconecte la energía eléctrica.
2. Con un destornillador con cabeza de cubo o Phillips de 1/4 de pulgada, quite los dos tornillos en la parte inferior del operador que sujetan la cubierta (Figura 1).
3. Quite la cubierta (Figura 2).
4. Desconecte los cables provenientes de los sensores de reversa de seguridad, el control de la puerta, el seguro de la puerta y el monitor de tensión del cable.
5. Desconecte el conector de 5 cables y ambos conectores de dos cables (gris/gris y rojo/negro) del tablero lógico (Figura 3).
6. Con unas pinzas de punta delgada presione y empuje las pestañas de montaje del conector de la unidad de batería de apoyo (BBU) hacia arriba y adentro del panel una pestaña de montaje a la vez (Figura 4).
7. Quite los tres tornillos que sujetan el tablero lógico al abrepuertas.
8. Instale el tablero lógico de reemplazo con los pasos anteriores en orden inverso.
9. Coloque el tablero lógico dentro del abrepuertas y fíjelo con tornillos. Enchufe los conectores en la nueva tarjeta lógica. Al enchufar los conectores verifique que las pestañas estén orientadas hacia el lado derecho del operador (Figura 5).
10. Coloque la cubierta de nuevo y vuelva a conectar la energía eléctrica.
11. Consulte el manual del propietario para obtener información sobre las instrucciones de programación para límites de recorrido, ajuste de fuerzas y pruebas del Protector System®. Consulte el manual del propietario para obtener información sobre el monitor de tensión del cable y el seguro de puerta eléctrica.

AVISO: Para cumplir con las reglas de la FCC y/o de Canadá (IC), ajustes o modificaciones de este receptor y/o transmisor están prohibidos, excepto por el cambio de la graduación del código o el reemplazo de la pila. NO HAY OTRAS PIEZAS REPARABLES DEL USUARIO.

Se ha probado para cumplir con las normas de la FCC para USO DEL HOGAR O DE LA OFICINA. La operación está sujeta a las dos condiciones siguientes: (1) este dispositivo no puede causar interferencia perjudicial, y (2) este dispositivo debe aceptar cualquier interferencia recibida, incluyendo la interferencia que puede causar una operación no deseable.

ADVERTENCIA

Para evitar posibles LESIONES GRAVES o MUERTE por electrocución, desconecte la energía eléctrica al abrepuertas ANTES de continuar.

Figura 1



Figura 2



Figura 3

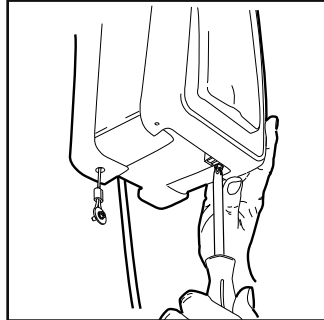

Figura 4

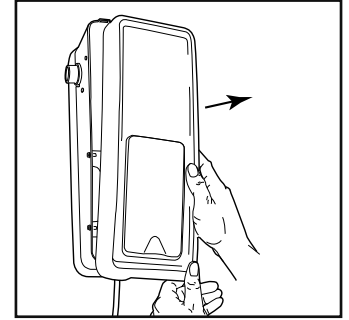

Figura 5

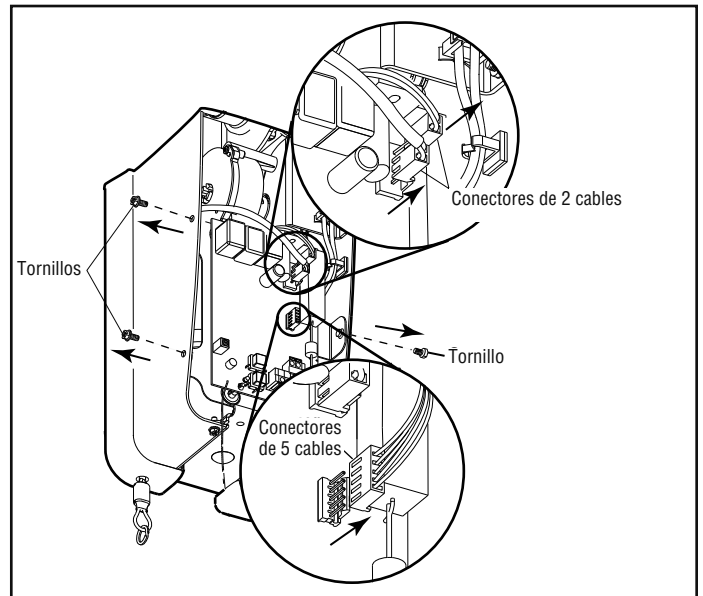

PROGRAMACIÓN

AVISO: Si este abrepuertas de garaje Security+® se hace funcionar con un transmisor de códigos no rodante, se eludirá la medida técnica en el receptor del abrepuertas de garaje que proporciona dispositivos de seguridad contra robo de códigos. El propietario de los derechos de autor sobre el abrepuertas de garaje no autoriza al comprador ni al distribuidor del transmisor de código no rodante a eludir dicha medida técnica.

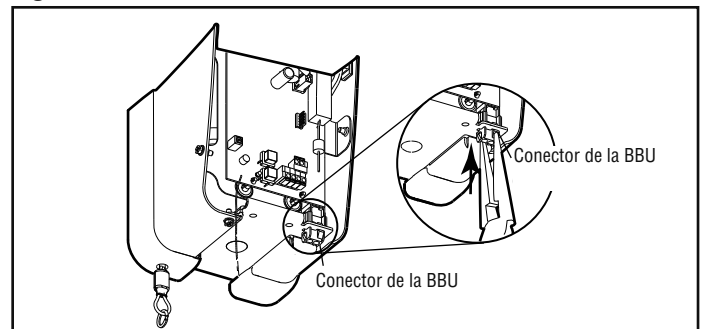
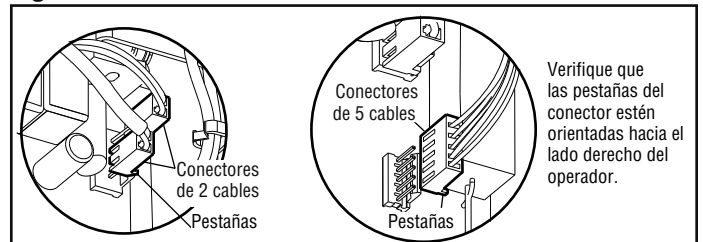
Su abrepuertas de garaje ya viene programado de fábrica para operar con su control remoto. La puerta se abrirá y se cerrará cuando oprima el botón grande.

A continuación aparecen las instrucciones para programar su abrepuertas a fin de operarlo con controles remotos Security+®.

Cómo añadir o reprogramar un control remoto

USO DEL BOTÓN DE "APRENDIZAJE"

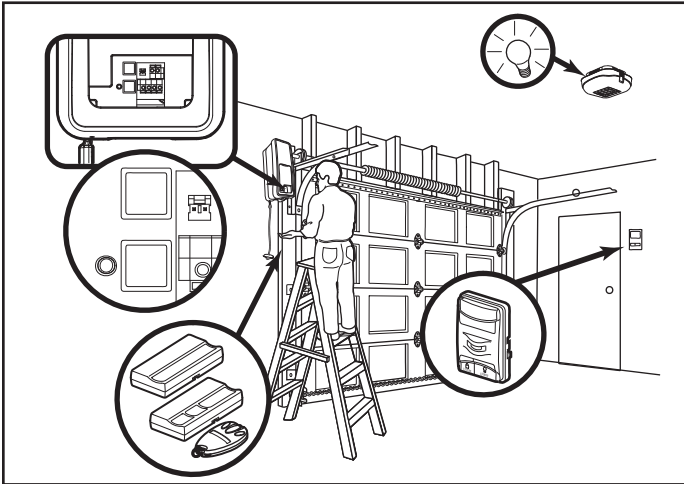

1. Oprima y suelte el botón de "aprendizaje" morado del motor. La luz indicadora de ese botón se iluminará continuamente durante 30 segundos.

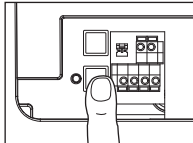

2. Dentro de los 30 segundos, oprima y mantenga oprimido el botón del control remoto* que desee usar para operar la puerta de su garaje.

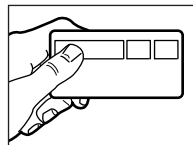

3. Suelte el botón cuando las luces del motor empiecen a parpadear. Ya ha aprendido el código. Si no se han puesto focos, se escucharán dos chasquidos.

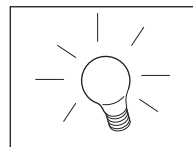

Cómo reprogramar la luz o luz adicional

La luz remota de trabajo de su abrepuertas de garaje ya viene programada de fábrica para operar con su abrepuertas. Toda luz remota de trabajo adicional o de reemplazo deberá programarse.

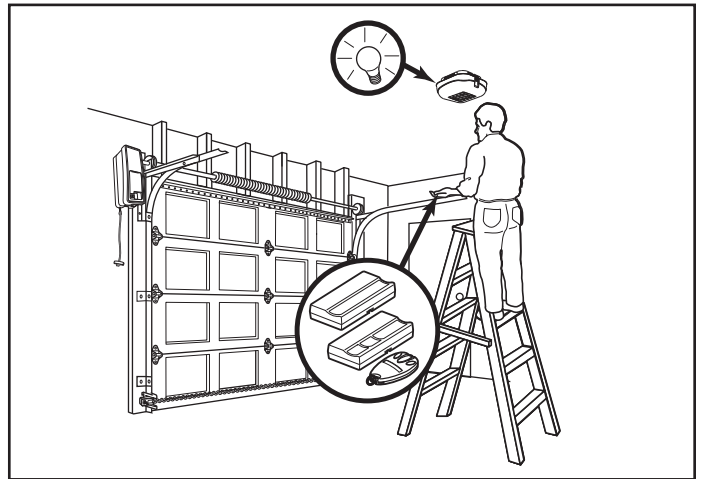

1. Oprima el botón de "aprendizaje" (LEARN) de la luz hasta que el LED se ENCIENDA.

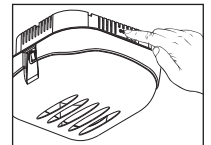

2. Active la puerta del garaje usando el control remoto, el control de pared o la llave digital.

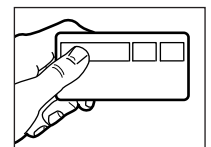

3. Ya ha aprendido el código y la luz se encenderá.

Para borrar todos los códigos de la memoria de la unidad del motor

Para desactivar cualquier control remoto que no desee usar, antes que nada borre todos los códigos:

Oprima y mantenga oprimido el botón de "aprendizaje" del motor hasta que la luz indicadora de aprendizaje se apague (aproximadamente de 6 a 9 segundos). Ya estarán borrados todos los códigos anteriores. Vuelva a programar cada uno de los controles remotos o la llave digital que desee usar.

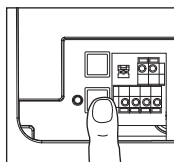

*Control remoto de 3 botones

Si está incluido con su abrepuertas de garaje, el botón grande ha sido programado en la fábrica para operar su abrepuertas. Los botones adicionales de cualquier control remoto de 3 botones Security+® pueden programarse para operar otros abrepuertas de garaje Security+®.

