

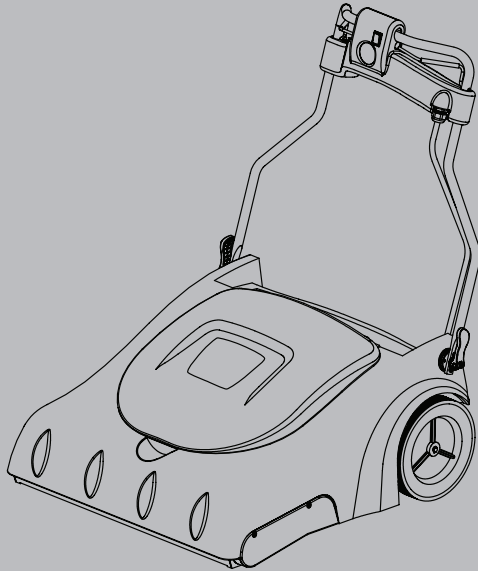

# V-WA-30

Wide Area Vacuum Cleaner  
Aspiradora de Área Amplia  
Aspirateur pour Grande Surfaces



Operator and Parts Manual 

Manual de operación y partes 

Manuel d'utilisation et de pièces 



Model Part No.:  
1068029 –V-WA-30 (120V)



[www.tennantco.com](http://www.tennantco.com)

**NOBLES**  
[www.nobles.com](http://www.nobles.com)

9009098  
Rev. 00 (09-11)

## GENERAL

This machine is intended for commercial use. This manual is furnished with each new wide area vacuum cleaner. It provides necessary operation, maintenance instructions and parts list.



**Read this manual completely and understand the machine before operating or servicing it.**

When ordering replacement parts use the Parts Lists section in this manual. Before ordering parts or supplies, be sure to have your machine model number and serial number handy. Parts and supplies may be ordered online, by phone, by fax or by mail or from any Tennant or Nobles Authorized Service Center or Distributor.

**UNCRATING MACHINE:** Carefully check carton for signs of damage. Report damages at once to carrier.



### PROTECT THE ENVIRONMENT

Please dispose of packaging materials and old machine components in an environmentally safe way according to local waste disposal regulations.

Always remember to recycle.

### Tennant Company

PO Box 1452

Minneapolis, MN 55440 USA

Phone: (800) 553-8033 or (763) 513-2850

[www.tennantco.com](http://www.tennantco.com)

[www.nobles.com](http://www.nobles.com)

Specifications and parts are subject to change without notice.

Original Instructions. Copyright © 2011 TENNANT Company.

All rights reserved.

## INDEX

Important Safety instructions .....	3
Grounding instructions.....	4
Safety Label .....	4
Parts Identification .....	5
Replacement Bags and Filters .....	5
Handle Adjustment .....	6
Bag Installation .....	6
Brush Height Adjustment .....	6
Operation of Machine .....	6
Circuit Breaker.....	6
Machine Maintenance .....	6
For Best Performance .....	6
Exhaust Filter Replacement .....	7
Belt Adjustment and replacement.....	7
Vacuum Motor Filters.....	7
Machine Specifications.....	7
Electrical Diagram .....	7
V-WA-30 Parts List .....	20
Recommended Spare Parts .....	21
Warranty .....	back cover

## CUSTOMER'S RECORD

The model and serial number of this product may be found on the back side of the unit. You should complete the enclosed warranty card and mail it back to us as soon as possible for your protection. Also, note the model and serial number of your unit in the spaces provided below, and retain this book as a permanent record of your purchase.

Model Number: \_\_\_\_\_

Serial Number: \_\_\_\_\_

Date Purchased: \_\_\_\_\_

Your new wide area vacuum cleaner is a product of high quality materials and superior workmanship. We urge you to read these operating instructions carefully before you use this vacuum cleaner, in order to obtain the full performance and satisfaction it can offer you.

# IMPORTANT SAFETY INSTRUCTIONS

When using an electrical appliance, basic precautions should always be followed, including the following:

## READ ALL INSTRUCTIONS BEFORE USING THIS APPLIANCE.



**WARNING!** To reduce the risk of fire, electric shock, or injury:

1. The machine is designed exclusively to pick up dirt, dry debris and dust in an indoor environment and is not constructed for any other use. The pick up of any type of fluid or dangerous/toxic materials is prohibited.
2. Before you plug in your new vacuum cleaner, make sure the voltage indicated on the rating plate located on the back of the vacuum cleaner is the same as your local supply.
3. Do not leave appliance unattended when plugged in. Unplug from outlet when not in use and before servicing.
4. Do not use with damaged cord or plug. If appliance is not working as it should, has been dropped, damaged, left outdoors, or dropped into water, return it to a service center for repair.
5. Do not pull or carry by cord, use cord as handle, close a door on cord, or pull cord around sharp edges or corners. Do not run appliance over cord. Keep cord away from heated surfaces.
6. Do not unplug by pulling on cord. To unplug, grasp the plug, not the cord.
7. Do not handle plug or appliance with wet hands.
8. Turn off all controls before unplugging.
9. Do not attempt to service the unit while appliance is plugged in.
10. Connect to a properly grounded outlet only. See Grounding Instructions. Connect only to a dedicated individual branch circuit.
11. Do not operate machine with the use of an extension cord.
12. Do not use outdoors or on wet surfaces. Do not expose to rain/moisture. Store Indoors.
13. Do not put any object into openings. Do not use with any opening blocked, keep free of dust, lint, hair, and anything that may reduce air flow.
14. Keep hair, loose clothing, fingers and all parts of body away from openings and moving parts.
15. Do not pick up anything that is burning or smoking, such as cigarettes, matches or hot ashes.
16. Do not use without vacuum bag and / or filters in place.
17. Do not use to pick up flammable or combustible liquids such as gasoline or use in areas where they may be present.
18. Do not allow to be used as a toy. Close attention is necessary when used by or near children.
19. Use only as described in this manual. Use only manufacturer's recommended attachments.
20. Do not operate machine unless mentally and physically capable of following machine instructions.
21. Keep children and unauthorized persons away from the machine when in use.

## SAVE THESE INSTRUCTIONS

# GROUNDING INSTRUCTIONS

This appliance must be grounded. If it should malfunction or break down, grounding provides a path of least resistance for the electric current to reduce the risk of electric shock. This appliance is equipped with a cord having an equipment-grounding conductor and grounding plug. The plug must be plugged into an appropriate outlet that is properly installed and grounded in accordance with all local codes and ordinances.

**WARNING** – Improper connection of the equipment-grounding conductor can result in a risk of electric shock. Check with a qualified electrician or service person if you are in doubt as to whether the outlet is properly grounded. Do not modify the plug provided with the appliance. If it will not fit the outlet, have a proper outlet installed by a qualified electrician. Connect only to a dedicated individual branch circuit.

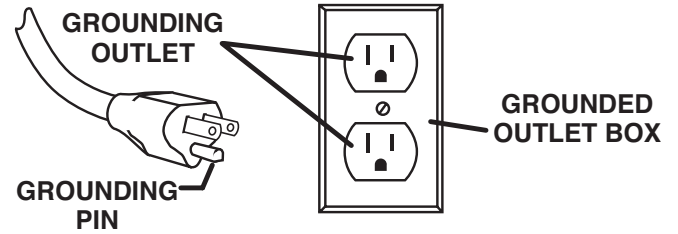

Fig. 1

This appliance is for use on a nominal 120 volt circuit and has a grounding attachment plug that looks like the plug illustrated in (Fig. 1). Make sure that the appliance is connected to an outlet having the same configuration as the plug. No adaptor should be used with this appliance.

**WARNING** – the replacement or repair of damaged wiring should only be performed by a qualified electrician or by a Tenant or Nobles Authorized Service Center or Distributor.

# SAFETY LABELS

The safety labels appears on the machine in the locations indicated. Replace a label if it is missing or becomes damaged or illegible.



<b>⚠ WARNING</b>	
<p><b>TO REDUCE THE RISK OF EXPLOSION, FIRE, ELECTRIC SHOCK, OR INJURY:</b></p> <ul style="list-style-type: none"> <li>• Do Not Use Near Flammable Liquids, Vapors or Combustible Dusts.</li> <li>• Do Not Pick Up Flammable or Toxic Materials and Burning Debris.</li> <li>• Do Not Operate With Damaged Power Cord. Do Not Modify Plug. Unplug Power Cord Before Cleaning or Servicing Machine.</li> <li>• Do Not Use Outdoors or On Wet Surfaces. Do Not Expose to Rain.</li> </ul>	
<b>⚠ AVERTISSEMENT</b>	
<p><b>POUR RÉDUIRE LES RISQUES D'EXPLOSION, D'INCENDIE, DE CHOC ÉLECTRIQUE OU DE BLESSURE:</b></p> <ul style="list-style-type: none"> <li>• N'utilisez Pas Près de Liquides, Vapeurs ou Poussières Inflammables.</li> <li>• Ne Ramassez Pas de Matériaux Inflammables ou Toxiques et de Déchets Enflammés.</li> <li>• N'utilisez Pas la Machine Avec un Cordon d'Alimentation Endommagé. Ne Modifiez Pas la Prise. Débranchez le Cordon Avant le Nettoyage ou la Machine de Service.</li> <li>• N'utilisez Pas en Extérieur ou Sur des Surfaces Humides. N'Exposez Pas à la Pluie.</li> </ul>	
<b>⚠ ADVERTENCIA</b>	
<p><b>PARE REDUCIR EL RIESGO DE EXPLOSION, INCENDIO, CHOQUE ELÉCTRICO, O LESIONES:</b></p> <ul style="list-style-type: none"> <li>• No Use Cerca de Líquidos Flamables, Vapores Ó Materiales Combustibles.</li> <li>• No Recoja Materiales Flamables Ó Tóxicos Ni Desechos Candentes.</li> <li>• No Use Con Cable De Corriente Dañado. No Altere El Enchufe. Desenchufe el Cable Eléctrico Antes de la Limpieza O de Mantenimiento en la Máquina.</li> <li>• No Use Al Aire Libre Ni En Superficies Húmedas. No Exponga A La Lluvia.</li> </ul>	
1069375	



**⚠ Warning: Spinning Brush. Keep Hands Away. Turn off and unplug the vacuum cleaner before performing maintenance.**

## PARTS IDENTIFICATION

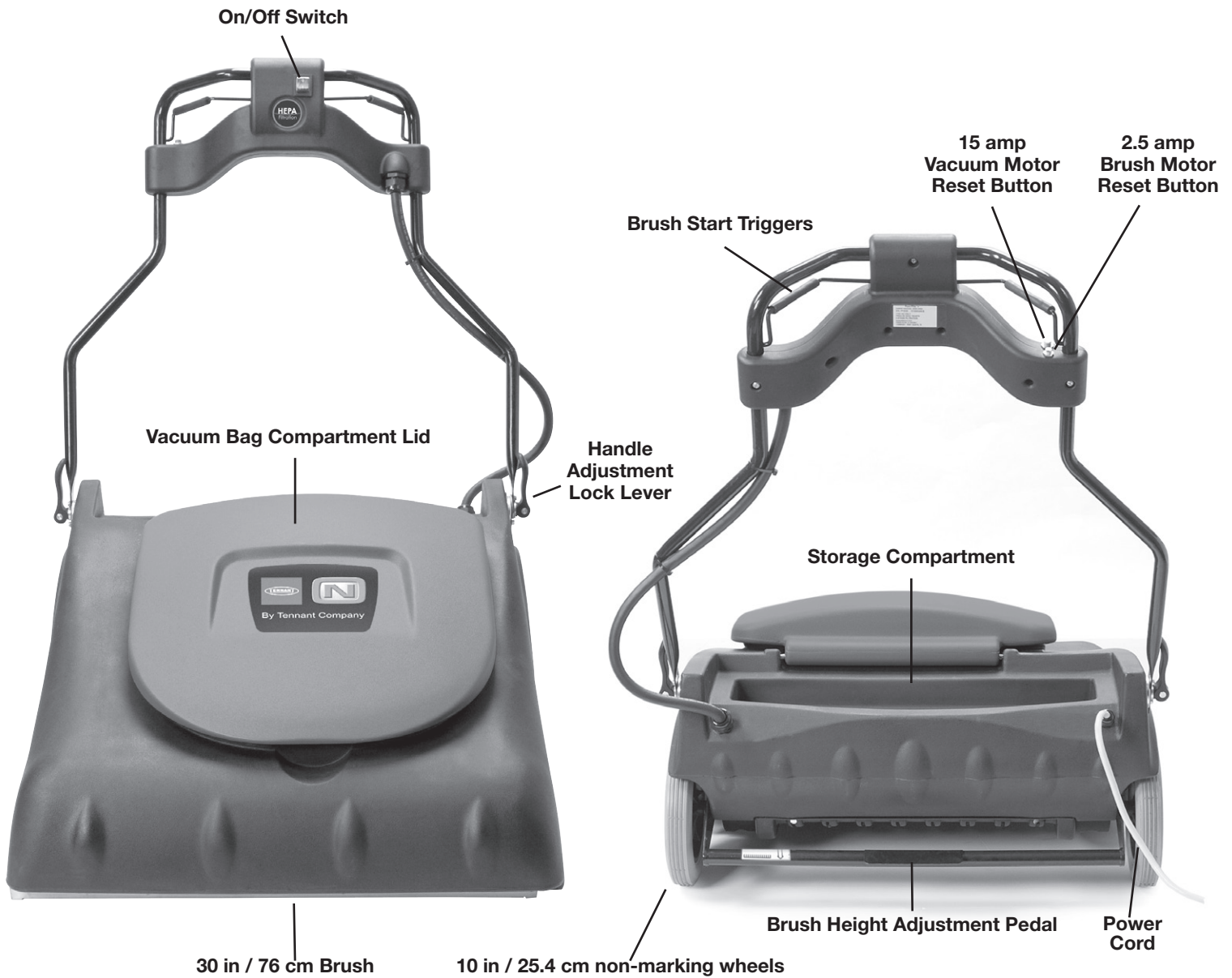

## REPLACEMENT BAGS AND FILTERS

- **Genuine OEM Vacuum Bags**
  - Part # 9009003 Vacuum Bag, paper  
10 per package
  - Part # 9009004 Cloth Bag  
1 per package
  - Part # 9009236 Vacuum Bag, HEPA  
10 per package
- **Genuine OEM Brush Belt**  
Part # 9009085 1 per package
- **Genuine OEM Vacuum Filters**  
Part # 9009078 1 per package (Exhaust Filters)

MACHINE CARTON CONTENTS NOTE: Each machine is equipped with one extra vacuum bag.

## HANDLE ADJUSTMENT

1. Loosen handle adjustment lock lever and adjust handle to comfortable operation height
2. Tighten lever to lock handle in place.



## BAG INSTALLATION

1. Position the handle in normal operating position.
2. Open bag compartment lid and rest it on the handle.
3. Unzip cloth bag and install paper bag inside.
4. Attach both bag openings together onto vacuum intake housing.
5. Make sure bag is properly positioned inside machine housing.
6. Completely close zipper on cloth bag and close lid of machine.

**ATTENTION: Always use cloth and paper bags together.**

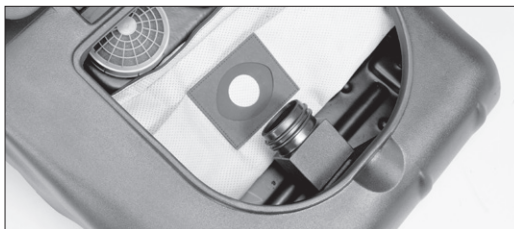

## BRUSH HEIGHT ADJUSTMENT

1. This machine has 5 brush adjustment levels.
2. To raise brush height level: lift up height adjustment pedal until desired brush height is attained.
3. To lower brush height level: push down on height adjustment pedal until desired brush height is attained.

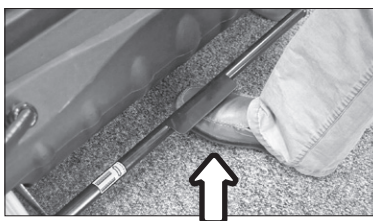
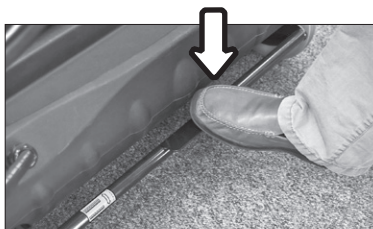

## OPERATION OF MACHINE

1. Plug power cord into properly grounded power outlet.
2. Push the on/off switch to the ON (I) position.
3. To operate brush squeeze the brush start triggers.
4. Push machine forward to begin cleaning.
5. Adjust brush height for proper pick-up.



## CIRCUIT BREAKER PROTECTION



Your new wide area vacuum comes equipped with two manual circuit breakers, a 15 amp breaker for the vacuum motor and a 2.5 amp breaker for the brush motor. If the machine does not turn on you will need to check the circuit breakers.

To reset circuit breakers:

1. Turn off and unplug the vacuum cleaner.
2. Check machine for the following:  
Full bag, obstructions, clogged filters, clogged brush, brush height set too low, etc.
3. Press the affected circuit breaker button to reset.
4. Resume operation

If vacuum cleaner fails to turn on, contact a Tennant or Nobles Authorized Service Center or Distributor.

## FOR BEST PERFORMANCE

- Keep machine and all accessories clean and in good operating condition.
- Change vacuum bags and filters as recommended to maintain optimum cleaning efficiency.
- Always use OEM bags, filters and parts, as use of other products may result in poor cleaning or filtration performance. OEM products are designed for maximum performance.
- Have machine checked periodically by a Tennant or Nobles Authorized Service Center or Distributor.
- Store machine carefully in a dry area.
- For optimum cleaning performance and safety, follow your owner's manual.
- After each use, carefully wrap power cord around handle and check cord for wear or damage. If cord is damaged, have power cord replaced by a Tennant or Nobles Authorized Service Center or Distributor immediately.

## MACHINE MAINTENANCE



**CAUTION: Turn off and unplug the vacuum cleaner before performing maintenance.**

## EXHAUST FILTER REPLACEMENT

1. Turn off and unplug vacuum cleaner.
2. Carefully turn machine on its side and remove exhaust cover from bottom of machine.
3. Remove the two nuts holding filter onto machine.
4. Replace filter in proper position and tighten nuts.
5. Reinstall exhaust cover.

\*Replace exhaust filter every 6 months.

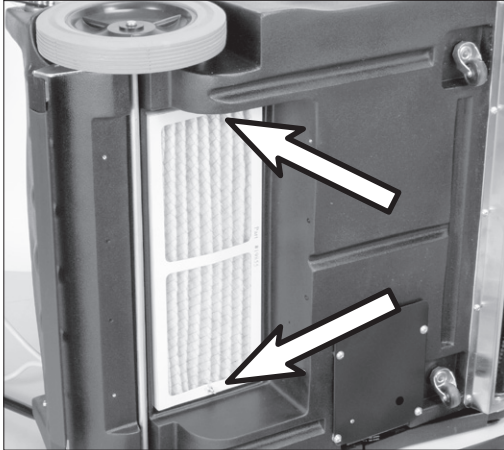

## BELT ADJUSTMENT AND REPLACEMENT

1. Turn off and unplug vacuum cleaner.
2. Remove belt cover on left side of machine.
3. Loosen the motor belt adjusting screws on motor bracket.
4. Remove belt.
5. Install new belt and reposition motor to eliminate excess slack.
6. Once proper tension is set, tighten motor adjusting screws.
7. Replace belt cover on side of machine.

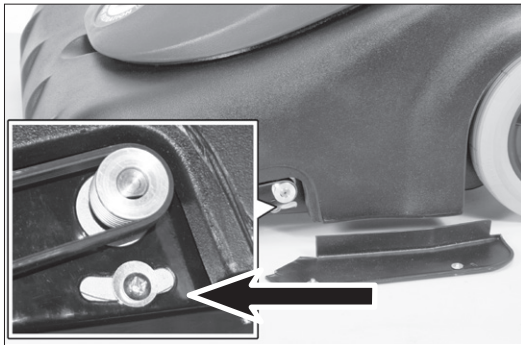

## VACUUM MOTOR FILTERS

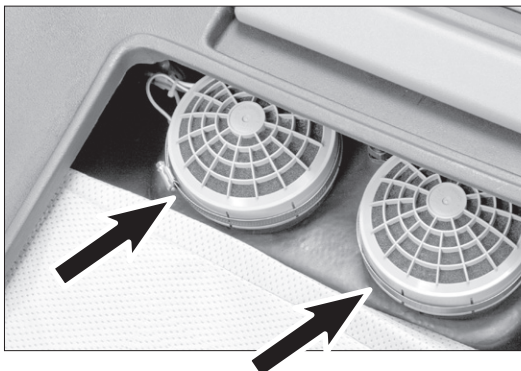

## VACUUM MOTOR FILTERS

1. Turn off and unplug vacuum cleaner.
2. Position the handle in normal operating position.
3. Open Wide Area Vacuum lid and rest it on the handle.
4. Remove clamp with a screwdriver to gain access to filter
5. Remove plastic cap covering the motor
6. Remove plastic retainer in cap
7. Replace filters in their original positions.
8. Reinstall plastic retainer in cap
9. Reinstall cap onto motors
10. Reinstall clamp.

\*Replace the vacuum motor filters every 6 months.

## MACHINE SPECIFICATIONS

Model	V-WA-30
Voltage / Frequency	120 V / 60 Hz
Vacuum motor rating	1512W / 12.6 A
Brush Motor rating	1/4 hp / 2 A
Total power consumption	14 A
Bag capacity – dry	45.5 qt / 43 L
Airflow	226 cfm / 384 m <sup>3</sup> /h
Vacuum – water lift at sealed orifice	71 in / 1804 mm
Filtration - HEPA	99.97% @0.3 micron
Vibration at controls	< 2.5 m/s <sup>2</sup>
Brush width	30 in / 762 mm
Cable length	75 ft / 23 m
Weight (including cord)	74 lb / 33.6 kg
Noise level	69.9 dB(A)
Construction class	I
Protection	IP20
Machine dimensions	Folded: 33" X 31" X 19" Operating Position: 33" X 31" X 39"

## ELECTRICAL DIAGRAM

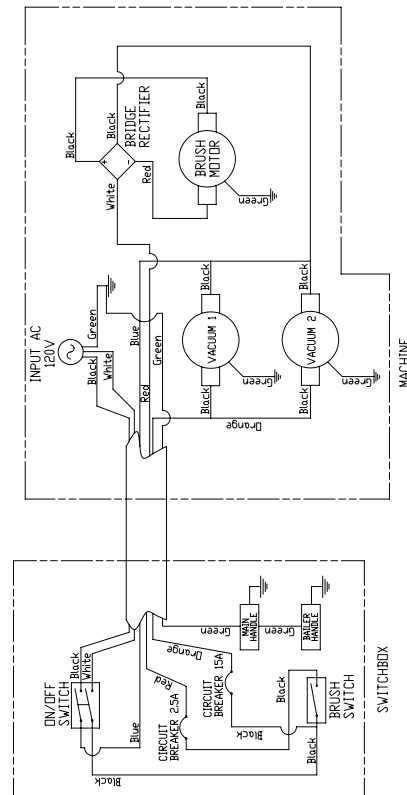

## GENERAL

Esta máquina está diseñada sólo para uso comercial. Este manual se entrega con cada aspiradora vertical nueva. Proporciona las instrucciones de operación y mantenimiento necesarias y la lista de partes.



**Lea todo el manual y conozca la máquina antes de operarla o de realizarle mantenimiento.**

Cuando solicite repuestos, utilice la sección de este manual donde se detallan las Listas de partes. Antes de realizar un pedido de partes o suministros, asegúrese de tener a mano el modelo de la máquina y su número de serie. Los componentes y los suministros se pueden solicitar en línea, por teléfono, por fax o por correo, o bien a cualquier Distribuidor o Centro de Servicios Autorizado de Tennant o Nobles.

**DESEMPAQUE:** Verifique cuidadosamente la caja de cartón para descartar la existencia de daños. Informe los daños de inmediato a la empresa de transporte.

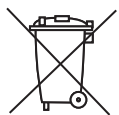

### PROTEJA EL MEDIO AMBIENTE

Deseche el embalaje y los componentes viejos de la máquina de forma tal que no dañe el medio ambiente, conforme a las normas locales en materia de desechos.



No olvide reciclar.

### Tennant Company

PO Box 1452

Minneapolis, MN 55440 USA

Teléfono: (800) 553-8033 o (763) 513-2850

[www.tennantco.com](http://www.tennantco.com)

[www.nobles.com](http://www.nobles.com)

Las especificaciones y las partes pueden sufrir modificaciones sin previo aviso.

Copyright © 2011 TENNANT Company. Todos los derechos reservados.

## ÍNDICE

Instrucciones importantes de seguridad .....	9
Instrucciones para la conexión a tierra .....	10
Etiqueta de seguridad .....	10
Identificación de las partes .....	11
Bolsas/filtros de repuesto.....	11
Ajuste del mango .....	12
Instalación de la bolsa .....	12
Ajuste de la altura del cepillo .....	12
Operación de la máquina .....	12
Disyuntor diferencial.....	12
Mantenimiento de la máquina.....	12
Para un mejor funcionamiento .....	12
Cambio del filtro de desagote .....	13
Ajuste y cambio de la correa.....	13
Filtros del motor de la aspiradora .....	13
Especificaciones de la máquina.....	13
Esquema eléctrico.....	13
V-WA-30 Lista de partes .....	20
Piezas de repuesto recomendadas.....	21
Garantía.....	Contratapa

## REGISTRO PARA EL CLIENTE

Tanto el modelo como el número de serie de este producto se pueden encontrar en la parte posterior de la unidad. Para su protección, usted debería completar la tarjeta de garantía que se adjunta y enviarla por correo a nuestra atención lo antes posible. Además, apunte el modelo y el número de serie de su unidad en los espacios que siguen a continuación, y guarde este manual como registro permanente de su compra.

Número de modelo: \_\_\_\_\_

Número de serie: \_\_\_\_\_

Fecha de compra: \_\_\_\_\_

Su nueva aspiradora es un producto fabricado con materiales de alta calidad y una mano de obra superior. Le solicitamos que lea estas instrucciones operativas atentamente antes de utilizar esta aspiradora, a fin de disfrutar del rendimiento y la satisfacción que puede ofrecerle.



# INSTRUCCIONES IMPORTANTES DE SEGURIDAD

Cuando utilice un artefacto eléctrico, cumpla siempre las precauciones básicas, incluidas las siguientes:

## LEA TODAS LAS INSTRUCCIONES ANTES DE UTILIZAR ESTE ARTEFACTO.



**¡ADVERTENCIA!** Para reducir el riesgo de incendio, descarga eléctrica o lesiones:

1. La máquina está diseñada exclusivamente para recoger suciedad, desechos secos y polvo de ambientes interiores, y no está construida para otros usos. Se prohíbe recoger con ella cualquier tipo de fluido o material peligroso o tóxico.
2. Antes de enchufar su nueva aspiradora, asegúrese de que el voltaje que indica la placa de datos, que se encuentra en la parte posterior de la unidad, coincida con su suministro local.
3. No deje el artefacto sin supervisión mientras esté enchufado. Desenchúfelo del tomacorriente cuando no utilice la unidad y antes de realizar tareas de mantenimiento.
4. No lo utilice si su cable o enchufe están dañados. Si el artefacto no funciona como debería, se ha caído, se ha dañado, ha quedado a la intemperie o ha caído al agua, envíelo a un centro de servicios.
5. No tire del cable ni traslade el artefacto jalando del cable, ni tampoco lo use como manija, no cierre una puerta si el cable puede quedar atrapado, ni tire del cable cuando está cerca de bordes o ángulos filosos. No ponga en funcionamiento el artefacto encima del cable. Mantenga el cable alejado de superficies calientes.
6. No tire del cable para desenchufar el artefacto. Para ello, tome el enchufe, no el cable.
7. No manipule el enchufe o el artefacto con las manos mojadas.
8. Apague todos los controles antes de desenchufar.
9. No intente realizar un servicio de mantenimiento a la unidad mientras está enchufada.
10. Para los modelos con puesta a tierra, conéctelos únicamente a un tomacorriente que tenga la conexión adecuada. Consulte las Instrucciones para la conexión a tierra. Conecte la aspiradora sólo a un circuito ramal separado dedicado a tal fin.
11. No opere el aparato con un cable de prolongación.
12. No lo utilice en exteriores ni en superficies húmedas. No lo exponga a la lluvia o a la humedad. No guarde el aparato a la intemperie.
13. No introduzca objetos en las aberturas. No use el artefacto si sus aberturas están bloqueadas, manténgalas libres de polvo, pelusa, cabellos y cualquier otro elemento que pueda reducir el flujo de aire.
14. Mantenga el cabello, la ropa holgada, los dedos y todas las partes de su cuerpo lejos de las aberturas y de las partes móviles.
15. No aspire objetos que se estén quemando o que estén liberando humo, como cigarrillos, fósforos o cenizas calientes.
16. No utilice el artefacto sin su bolsa o filtros colocados.
17. No use este artefacto para recoger líquidos inflamables o combustibles, como gasolina, ni lo utilice en áreas donde dichos líquidos pueden estar presentes.
18. No permita que el artefacto se utilice como un juguete. Preste mucha atención cuando lo utilizan niños o está cerca de ellos.
19. Use el artefacto tal como se describe en este manual. Use únicamente los accesorios recomendados por el fabricante.
20. No opere el aparato si no está preparado física y mentalmente para seguir las instrucciones.
21. Mantenga a los niños y personas no autorizadas lejos de la máquina cuando está en uso.

## GUARDE ESTAS INSTRUCCIONES

# INSTRUCCIONES PARA LA CONEXIÓN A TIERRA

Este artefacto debe conectarse a tierra. Si este equipo sufre un desperfecto o falla, la puesta a tierra ofrece un recorrido de menor resistencia a la corriente eléctrica, para reducir el riesgo de sufrir una descarga eléctrica. Este artefacto está equipado con un cable que dispone de un conductor y un enchufe para puesta a tierra. Este último debe ser enchufado a un tomacorriente adecuado que esté correctamente instalado y conectado a tierra, según todos los códigos y ordenanzas locales.

**ADVERTENCIA.** Una conexión inadecuada del conductor de conexión a tierra del equipo puede ocasionar riesgo de descarga eléctrica. Verifique con un electricista matriculado o personal de servicio de mantenimiento sus dudas respecto de si el tomacorriente dispone de la conexión a tierra adecuada. No modifique el enchufe provisto con el artefacto. Si no se adapta al tomacorriente, solicite la instalación de uno adecuado a un electricista matriculado. Conecte la aspiradora sólo a un circuito ramal separado dedicado a tal fin.

Este artefacto debe utilizarse en un circuito nominal de 120 voltios y tiene un enchufe para conexión a tierra que se parece al ilustrado en la Fig. 1. Asegúrese de que el artefacto esté conectado a un tomacorriente que tenga la misma configuración del enchufe. No deben utilizarse adaptadores con este artefacto.

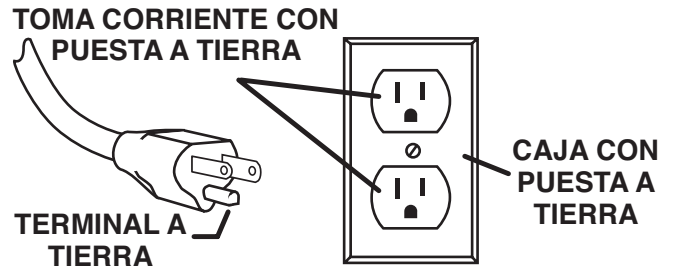

Fig. 1

**ADVERTENCIA.** El reemplazo o la reparación del cableado dañado debe efectuarse únicamente por un electricista cualificado o por un Distribuidor o Centro de Servicios Autorizado de Tennant o Nobles.

# ETIQUETA DE SEGURIDAD

La etiqueta de seguridad aparece en la máquina en el lugar indicado.

Si la etiqueta no está, se daña o es ilegible, reemplázela.

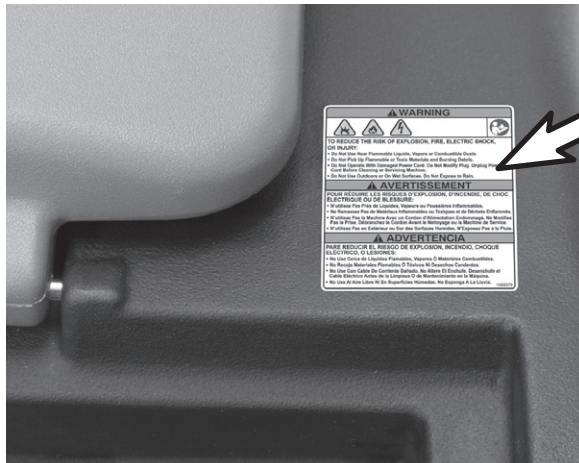

<b>⚠ WARNING</b>	
<p><b>TO REDUCE THE RISK OF EXPLOSION, FIRE, ELECTRIC SHOCK, OR INJURY:</b></p> <ul style="list-style-type: none"> <li>• Do Not Use Near Flammable Liquids, Vapors or Combustible Dusts.</li> <li>• Do Not Pick Up Flammable or Toxic Materials and Burning Debris.</li> <li>• Do Not Operate With Damaged Power Cord. Do Not Modify Plug. Unplug Power Cord Before Cleaning or Servicing Machine.</li> <li>• Do Not Use Outdoors or On Wet Surfaces. Do Not Expose to Rain.</li> </ul>	
<b>⚠ AVERTISSEMENT</b>	
<p><b>POUR RÉDUIRE LES RISQUES D'EXPLOSION, D'INCENDIE, DE CHOC ÉLECTRIQUE OU DE BLESSURE:</b></p> <ul style="list-style-type: none"> <li>• N'utilisez Pas Près de Liquides, Vapeurs ou Poussières Inflammables.</li> <li>• Ne Ramassez Pas de Matériaux Inflammables ou Toxiques et de Déchets Enflammés.</li> <li>• N'utilisez Pas la Machine Avec un Cordon d'Alimentation Endommagé. Ne Modifiez Pas la Prise. Débranchez le Cordon Avant le Nettoyage ou la Machine de Service.</li> <li>• N'utilisez Pas en Extérieur ou Sur des Surfaces Humides. N'Exposez Pas à la Pluie.</li> </ul>	
<b>⚠ ADVERTENCIA</b>	
<p><b>PARE REDUCIR EL RIESGO DE EXPLOSION, INCENDIO, CHOQUE ELÉCTRICO, O LESIONES:</b></p> <ul style="list-style-type: none"> <li>• No Use Cerca de Líquidos Flamables, Vapores Ó Materiales Combustibles.</li> <li>• No Recoja Materiales Flamables Ó Tóxicos Ni Desechos Candescentes.</li> <li>• No Use Con Cable De Corriente Dañado. No Altere El Enchufe. Desenchufe el Cable Eléctrico Antes de la Limpieza O de Mantenimiento en la Máquina.</li> <li>• No Use Al Aire Libre Ni En Superficies Húmedas. No Exponga A La Lluvia.</li> </ul>	
1069375	



**Advertencia: Spinning pincel. Mantener las manos lejos. Apague y desenchufe la aspiradora antes de realizar el mantenimiento.**

## IDENTIFICACIÓN DE LAS PARTES

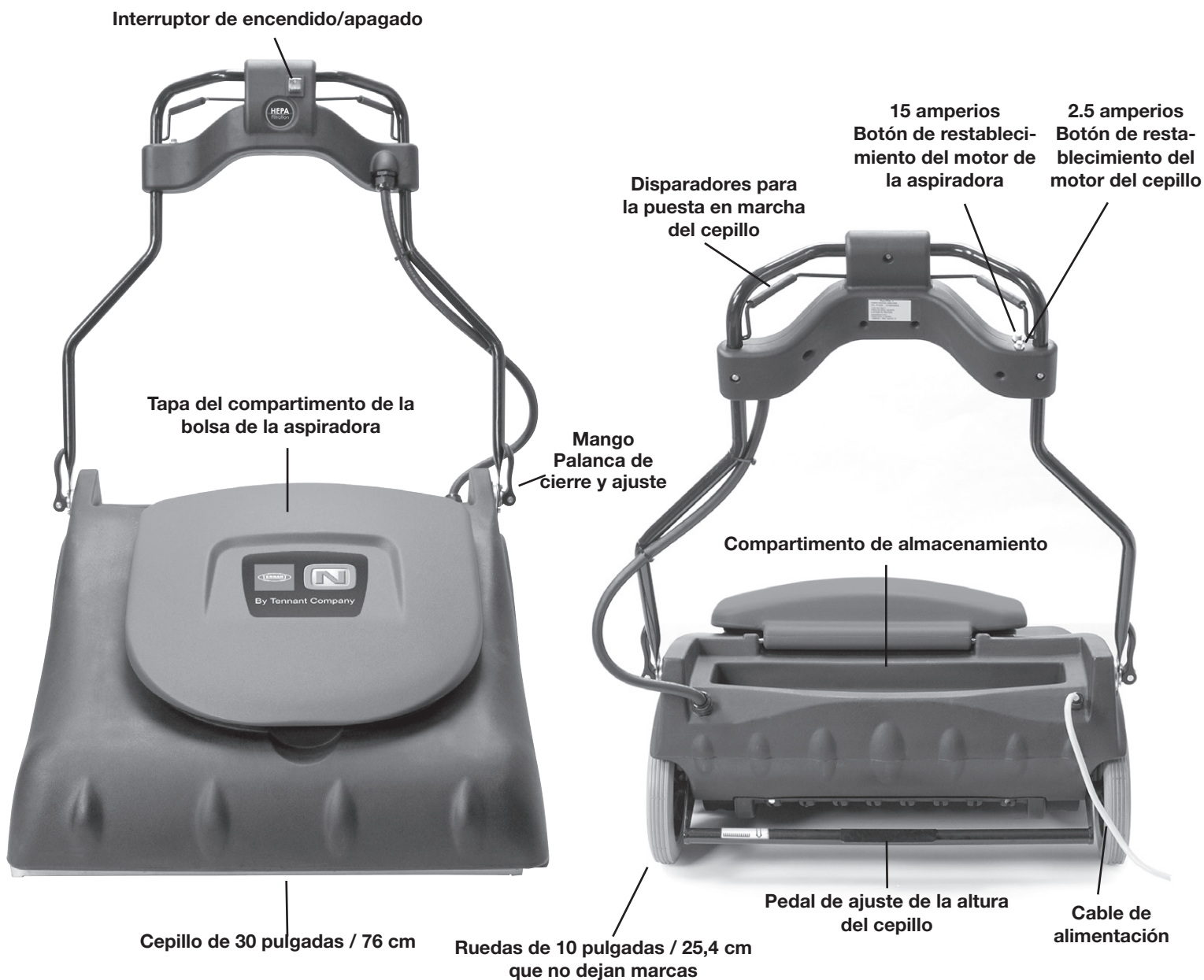

## BOLSAS Y FILTROS DE REPUESTO

- **Bolsas originales OEM para aspiradoras**
  - Parte n.º 9009003 Bolsa para aspiradora, papel 10 por paquete
  - Parte n.º 9009004 Bolsa de tela 1 por paquete
  - Parte n.º 9009236 Bolsa para aspiradora, HEPA 10 por paquete
- **Correa con cepillo OEM original**
  - Parte n.º 9009085 1 por paquete
- **Filtros originales OEM para aspiradoras**
  - Parte n.º 9009078 1 por paquete (Filtros de desagote)

NOTA SOBRE EL CONTENIDO DE LA CAJA: Cada máquina está equipada con una bolsa adicional y una correa con cepillo extra.

## AJUSTE DEL MANGO

1. Afloje la palanca de cierre y ajuste del mango, y fije el mango en una altura cómoda de operación.
2. Ajuste la palanca para trabar el mango en su sitio.



## BOLSA INSTALACIÓN

1. Ubique el mango en la posición de operación normal.
2. Abra la tapa del compartimento de la bolsa y apóyela sobre el mango.
3. Abra el cierre de la bolsa de tela e instale en su interior la bolsa de papel.
4. Conecte ambas aberturas de la bolsa a la carcasa de aspiración.
5. Asegúrese de que la bolsa esté bien ubicada dentro de la carcasa de la máquina.
6. Cierre por completo la bolsa de tela y cierre la tapa de la máquina.

**ATENCIÓN:** Utilice siempre las bolsas de tela y papel juntas.

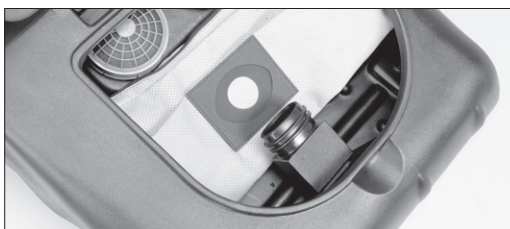

## AJUSTE DE LA ALTURA DEL CEPILLO

1. Esta máquina tiene 5 niveles de ajuste del cepillo.
2. Para subir la altura del cepillo: lleve hacia arriba el pedal hasta alcanzar la altura del cepillo deseada.
3. Para bajar la altura del cepillo: lleve hacia abajo el pedal de ajuste hasta alcanzar la altura del cepillo deseada.

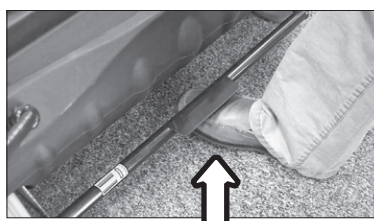
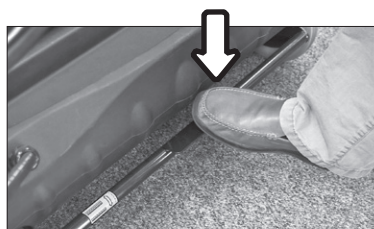

## OPERACIÓN DE LA MÁQUINA

1. Enchufe el cable de alimentación en un tomacorriente adecuado con conexión a tierra.
2. Lleve el interruptor de encendido/apagado a la posición de ENCENDIDO (I).
3. Para operar el cepillo, apriete los disparadores para la puesta en marcha del cepillo.
4. Lleve hacia adelante la máquina para comenzar a limpiar.
5. Ajuste la altura del cepillo para recoger bien la suciedad.



## PROTECCIÓN EN CASO DE CORTOCIRCUITO



Su aspiradora de área de cobertura más amplia está equipada con dos disyuntores diferenciales manuales: uno de 15 amperios para el motor de la máquina y uno de 2.5 amperios para el motor del cepillo. Si la máquina no se enciende, controle los disyuntores.

Para restablecer los disyuntores diferenciales:

1. Apague y desenchufe la aspiradora.
2. Verifique la máquina para descartar lo siguiente:  
bolsa llena, obstrucciones, filtros tapados, cepillo atascado, cepillo ajustado muy abajo, etc.
3. Presione el botón del disyuntor diferencial afectado para restablecerlo.
4. Retome la operación.

Si no logra encender la aspiradora, comuníquese con un Distribuidor o Centro de Servicios Autorizado de Tennant o Nobles.

## PARA UN MEJOR RENDIMIENTO

- Mantenga la máquina y todos los accesorios limpios y en buenas condiciones de operación.
- Reemplace las bolsas y los filtros de acuerdo con las recomendaciones para mantener la máxima eficiencia en la limpieza.
- Utilice siempre bolsas, filtros y repuestos OEM, ya que el uso de otros productos puede resultar en una mala limpieza del filtrado. Los productos OEM están diseñados para ofrecer el máximo rendimiento.
- Haga revisar la máquina en forma periódica por un Distribuidor o Centro de Servicios Autorizado de Tennant o Nobles.
- Guarde la máquina con cuidado en un lugar seco.
- Para lograr máxima limpieza y seguridad, respete lo indicado en el manual del propietario.
- Después de cada uso, enrolle con cuidado el cable en el mango y verifique el cable para descartar la presencia de desgaste o daños. Si el cable está dañado, solicite su reemplazo de inmediato a un Distribuidor o Centro de Servicios Autorizado de Tennant o Nobles.

## MANTENIMIENTO DE LA MÁQUINA



**PRECAUCIÓN:** Apague y desenchufe la aspiradora antes de realizarle mantenimiento.

## CAMBIO DEL FILTRO DE DESAGOTE

1. Apague y desenchufe la aspiradora.
2. Gire la máquina con cuidado sobre uno de sus lados y retire la tapa de desagote de la parte de abajo de la máquina.
3. Retire las dos tuercas que mantienen el filtro en la máquina.
4. Cambie el filtro, colóquelo en la posición adecuada y ajuste las tuercas.
5. Instale nuevamente la tapa de desagote.

\*Cambie el filtro de desagote cada 6 meses.

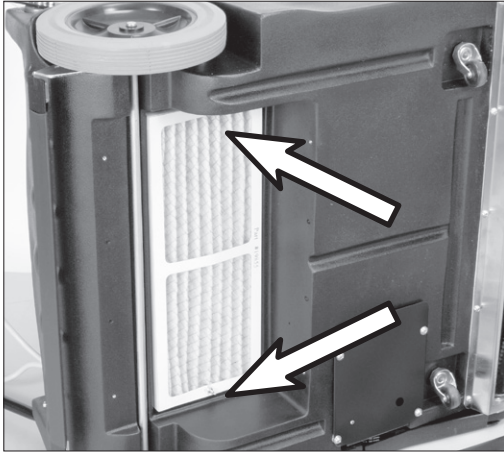

## AJUSTE Y CAMBIO DE LA CORREA

1. Apague y desenchufe la aspiradora.
2. Retire la tapa de la correa que se encuentra del lado izquierdo de la máquina.
3. Afloje los tornillos que ajustan la correa en la abrazadera del motor.
4. Retire la correa.
5. Instale la nueva correa y reubique el motor para que no quede floja.
6. Un vez lograda la tensión correcta, ajuste los tornillos de fijación al motor.
7. Vuelva a colocar la tapa de la correa que se encuentra del lado izquierdo de la máquina.

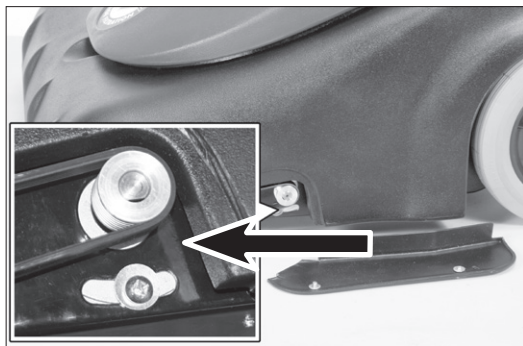

## FILTROS DEL MOTOR DE LA ASPIRADORA

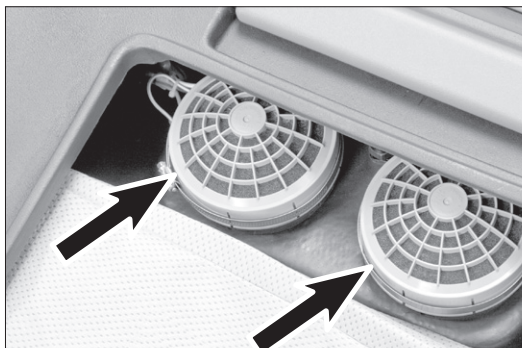

## FILTROS DEL MOTOR DE LA ASPIRADORA

1. Apague y desenchufe la aspiradora.
2. Ubique el mango en la posición de operación normal.
3. Abra la tapa de la aspiradora de área de cobertura más amplia y apóyela sobre el mango.
4. Retire la sujeción con un destornillador para lograr acceder al filtro.
5. Quite la tapa plástica que cubre el motor.
6. Retire el sujetador plástico que se encuentra en la tapa.
7. Cambie los filtros y coloque los nuevos en sus posiciones originales.
8. Vuelva a colocar el sujetador plástico en la tapa.
9. Vuelva a instalar la tapa sobre el motor.
10. Coloque de nuevo la sujeción.

\*Cambie los filtros del motor de la aspiradora cada 6 meses.

## ESPECIFICACIONES DE LA MÁQUINA

Modelo	V-WA-30
Voltaje / Frecuencia	120 V / 60 Hz
Clasificación del motor	1512 W / 12,6 A
Clasificación del motor del cepillo	1/4 hp / 2 A
Consumo de potencia total	14 A
Capacidad de la bolsa – seca	45,5 cuarto de galón / 43 l
Caudal de aire	226 cfm / 384 m <sup>3</sup> /h
Aspiradora – elevación del agua en el orificio sellado	71 pulgadas / 1804 mm
Filtrado – HEPA	99,97% a 0,3 micrones
Vibración en los controles	< 2,5 m/s <sup>2</sup>
Ancho del cepillo	30 pulgadas / 762 mm
Longitud del cable	75 pies / 23 m
Peso (sin el cable)	74 libras / 33,6 kg
Nivel de ruido	69,9 dB(A)
Clase de construcción	I
Protección	IP20
Dimensiones de la máquina	Plegada: 33 X 31 X 19 pulgadas Posición de operación: 33 X 31 X 39 pulgadas

## DIAGRAMA ELÉCTRICO

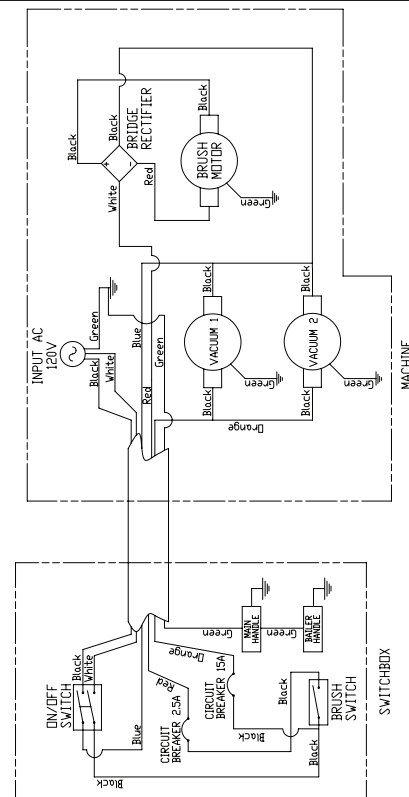

## INFORMATION GÉNÉRALE

Cet appareil est destiné à un usage commercial. Ce manuel est fourni avec chaque aspirateur vertical neuf. Il fournit les instructions d'utilisation et d'entretien ainsi que la liste des pièces.



**Veillez lire ce manuel dans son ensemble et connaître l'appareil avant de commencer son utilisation.**

Lors d'une demande de remplacement d'une pièce, veuillez vous référer à la section comprenant la liste des pièces. Avant de commander des pièces ou des accessoires, assurez-vous d'avoir le modèle de votre appareil et le numéro de série sous la main. Les pièces et les fournitures peuvent être commandées en ligne, par téléphone, par fax ou par courriel ou encore auprès de tout centre d'entretien autorisé ou revendeur Tennant ou Nobles.

**DÉBALLAGE DE L'APPAREIL :** Vérifiez le carton avec attention afin de déceler tout signe de dégât. Signalez immédiatement tout dommage au transporteur.



### PROTÉGER L'ENVIRONNEMENT

Veillez vous débarrasser du matériel d'emballage et des vieux composants de l'appareil sans nuire à l'environnement conformément aux réglementations locales relatives à l'élimination des déchets.



Pensez toujours à recycler.

### Tennant Company

PO Box 1452

Minneapolis, MN 55440 É.-U.

Téléphone : (800) 553-8033 ou (763) 513-2850

[www.tennantco.com](http://www.tennantco.com)

[www.nobles.com](http://www.nobles.com)

Les spécifications et les pièces peuvent être sujettes à modification sans avis préalable.

Marque déposée © 2011 TENNANT Company.

Tous droits réservés.

## INDEX

Instructions de sécurité importantes .....	15
Instructions de mise à la terre .....	16
Étiquette d'avertissement .....	16
Identification des pièces .....	17
Sacs / Filtres de rechange .....	17
Réglage du manche .....	18
Installation du sac .....	18
Réglage de la hauteur de la brosse .....	18
Fonctionnement de l'appareil.....	18
Coupe-circuit.....	18
Entretien de l'appareil.....	18
Pour une performance optimale.....	18
Remplacement du filtre d'évacuation .....	19
Réglage et remplacement de la courroie .....	19
Filtres du moteur d'aspiration .....	19
Caractéristiques de l'appareil .....	19
Diagramme électrique .....	19
V-WA-30 Liste des pièces .....	20
Pièces de rechange recommandées.....	21
Garantie.....	Quatrième de couverture

## ENREGISTREMENT DU CLIENT

Le modèle et le numéro de série de ce produit sont situés sur la partie arrière de l'appareil. Vous devriez compléter la carte de garantie ci-jointe et nous la renvoyer par courrier dès que possible pour votre protection. De plus, veuillez noter le modèle et le numéro de série de votre appareil dans l'espace fournit ci-dessous, et conserver ce manuel comme preuve permanente de votre achat.

Numéro de modèle : \_\_\_\_\_

Numéro de série : \_\_\_\_\_

Date de l'achat : \_\_\_\_\_

Votre nouvel aspirateur est un produit issu de matériaux de grande qualité et d'une fabrication de qualité supérieure. Nous vous prions de lire attentivement ces instructions d'utilisation avant d'utiliser cet aspirateur, afin d'obtenir une meilleure performance et votre plus grande satisfaction.

# INSTRUCTIONS DE SÉCURITÉ IMPORTANTES

Lors de l'utilisation d'un appareil électrique, les précautions de base doivent toujours être respectées, ceci inclut :

**VEUILLEZ LIRE TOUTES LES INSTRUCTIONS AVANT D'UTILISER CET APPAREIL.**



**ATTENTION !** Afin de réduire le risque d'incendie, de choc électrique, ou de blessure :

1. La machine est conçue exclusivement pour récupérer la saleté, les débris secs et la poussière au sein d'un environnement fermé et n'est destiné à aucun autre usage. Le ramassage de tout type de fluide ou de matériau dangereux / toxique est interdit.
2. Avant de brancher votre nouvel aspirateur, assurez-vous que la tension indiquée sur la plaque signalétique située à l'arrière de l'aspirateur soit la même que celle de votre alimentation électrique.
3. Ne laissez pas l'appareil sans surveillance si ce dernier est branché. Débranchez l'appareil de la prise murale si celui-ci n'est pas utilisé ou si vous devez procéder à son entretien.
4. Ne l'utilisez pas si le câble ou la fiche sont endommagés(es). Dans le cas où l'appareil ne fonctionnerait pas comme il le devrait, s'il a chuté, a été endommagé, est resté à l'extérieur, ou a été plongé dans l'eau, renvoyez-le à un centre d'entretien.
5. Ne le tirez pas et ne le transportez pas par le câble, n'utilisez pas le câble comme poignée, ne fermez pas de porte sur le câble, et ne tirez pas le câble autour de bords ou de coins coupants. Ne faites pas rouler l'appareil par-dessus le câble. Conservez le câble à distance des surfaces chauffées.
6. Ne le débranchez pas en tirant sur le câble. Pour le débrancher, saisissez la prise et non le câble.
7. Ne manipulez pas la prise ou l'appareil avec les mains humides.
8. Éteignez tous les contrôles avant de le débrancher.
9. N'essayez pas d'effectuer l'entretien de l'appareil lorsque celui-ci est branché.
10. Pour les modèles mis à la terre, branchez-les uniquement à une prise mise à la terre. Voir les instructions de mise à la terre. Branchez uniquement à un circuit de dérivation spécialisé.
11. Ne pas utiliser l'appareil avec une rallonge.
12. Ne pas utiliser en extérieur ou sur des surfaces humides. Ne pas exposer à la pluie/l'humidité. Ranger à l'intérieur.
13. N'introduisez aucun objet à l'intérieur des ouvertures. Ne l'utilisez pas si l'une des ouvertures se trouve obstruée, préservez l'appareil de la poussière, des peluches, des cheveux et de toute autre matière pouvant réduire le flux d'air.
14. Maintenir les cheveux, les vêtements lâches, les doigts et toutes les parties du corps à bonne distance des ouvertures et des parties mobiles.
15. Ne ramassez rien qui soit en train de brûler ou de dégager de la fumée, telles que des cigarettes, des allumettes ou des cendres chaudes.
16. N'utilisez pas l'appareil sans sac et / ou sans filtre installé(s).
17. N'utilisez pas l'appareil pour ramasser des liquides inflammables ou combustibles tels que l'essence, ou dans des endroits où ces derniers pourraient être présents.
18. Ne permettez pas qu'il soit utilisé comme un jouet. Une haute surveillance est nécessaire en cas d'utilisation par un enfant ou en présence d'enfants.
19. Utilisez l'appareil de la façon décrite dans ce manuel. Utilisez uniquement les accessoires recommandés par le fabricant.
20. Ne pas utiliser l'appareil à moins de posséder les capacités mentales et physiques nécessaires pour suivre les instructions d'utilisation de l'appareil.
21. Gardez les enfants et les personnes non autorisées de l'appareil lors de son utilisation.

**CONSERVEZ CES INSTRUCTIONS**

# INSTRUCTIONS DE MISE À LA TERRE

Cet appareil doit être mis à la terre. En cas de dysfonctionnement ou de panne, la mise à la terre fournit une voie de moindre résistance pour le courant électrique afin de réduire le risque de choc électrique. Cet appareil est équipé d'un câble équipé d'un conducteur à la terre et d'une fiche de mise à la terre. La fiche doit être branchée dans une prise murale appropriée, correctement installée et mise à la terre en accord avec toutes les réglementations et ordonnances locales.

Cet appareil est conçu pour être utilisé sur un circuit nominal de 120 Volts et possède une fiche de mise à la terre ressemblant à la fiche illustrée sur le Schéma n°1. Assurez-vous que l'appareil soit branché à une prise murale possédant la même configuration que la fiche électrique. Aucun adaptateur ne devrait être utilisé avec cet appareil. Branchez uniquement à un circuit de dérivation spécialisé.

**ATTENTION** – Un branchement incorrect de l'équipement ou du conducteur de mise à la terre peut entraîner un risque de choc électrique. Si vous avez le moindre doute concernant la mise à la terre de la prise murale, faites-la vérifier par un électricien ou une personne qualifiée.

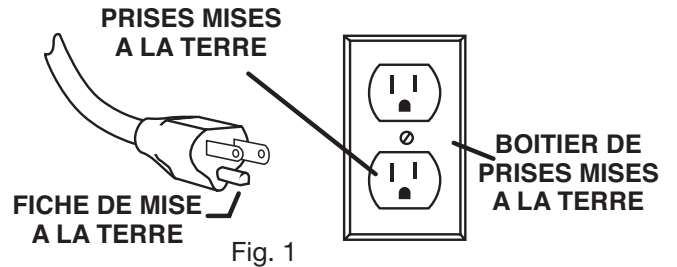





**ATTENTION** – Le remplacement ou la réparation de câbles endommagés doit être réalisé(e) uniquement par un électricien qualifié, par un centre d'entretien autorisé ou par un revendeur Tennant ou Nobles.

# ÉTIQUETTE DE SÉCURITÉ

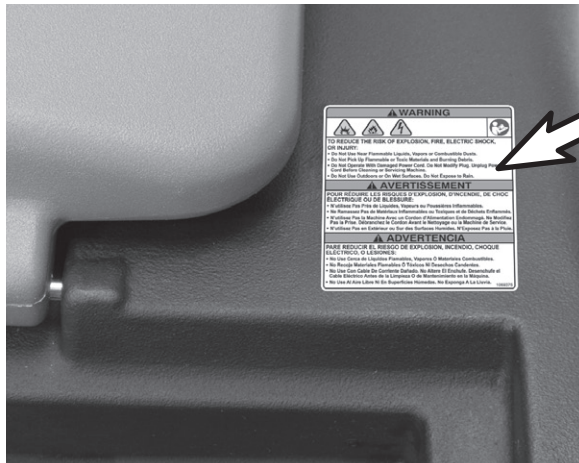
L'étiquette de sécurité apparaît sur l'appareil à l'endroit indiqué.

Remplacez l'étiquette si elle est manquante ou si elle devient endommagée ou illisible.



<b>⚠ WARNING</b>	
  	
<p><b>TO REDUCE THE RISK OF EXPLOSION, FIRE, ELECTRIC SHOCK, OR INJURY:</b></p> <ul style="list-style-type: none"> <li>• Do Not Use Near Flammable Liquids, Vapors or Combustible Dusts.</li> <li>• Do Not Pick Up Flammable or Toxic Materials and Burning Debris.</li> <li>• Do Not Operate With Damaged Power Cord. Do Not Modify Plug. Unplug Power Cord Before Cleaning or Servicing Machine.</li> <li>• Do Not Use Outdoors or On Wet Surfaces. Do Not Expose to Rain.</li> </ul>	
<b>⚠ AVERTISSEMENT</b>	
<p><b>POUR RÉDUIRE LES RISQUES D'EXPLOSION, D'INCENDIE, DE CHOC ÉLECTRIQUE OU DE BLESSURE:</b></p> <ul style="list-style-type: none"> <li>• N'utilisez Pas Près de Liquides, Vapeurs ou Poussières Inflammables.</li> <li>• Ne Ramassez Pas de Matériaux Inflammables ou Toxiques et de Déchets Enflammés.</li> <li>• N'utilisez Pas la Machine Avec un Cordon d'Alimentation Endommagé. Ne Modifiez Pas la Prise. Débranchez le Cordon Avant le Nettoyage ou la Machine de Service.</li> <li>• N'utilisez Pas en Extérieur ou Sur des Surfaces Humides. N'Exposez Pas à la Pluie.</li> </ul>	
<b>⚠ ADVERTENCIA</b>	
<p><b>PARE REDUCIR EL RIESGO DE EXPLOSION, INCENDIO, CHOQUE ELÉCTRICO, O LESIONES:</b></p> <ul style="list-style-type: none"> <li>• No Use Cerca de Líquidos Flamables, Vapores Ó Materiales Combustibles.</li> <li>• No Recoja Materiales Flamables Ó Tóxicos Ni Desechos Candescentes.</li> <li>• No Use Con Cable De Corriente Dañado. No Altere El Enchufe. Desenchufe el Cable Eléctrico Antes de la Limpieza O de Mantenimiento en la Máquina.</li> <li>• No Use Al Aire Libre Ni En Superficies Húmedas. No Exponga A La Lluvia.</li> </ul>	
1069375	



**⚠ Avertissement : Tourner Brosse. Eloigner des mains. Éteignez et débranchez l'aspirateur avant d'effectuer l'entretien.**



## IDENTIFICATION DES PIÈCES

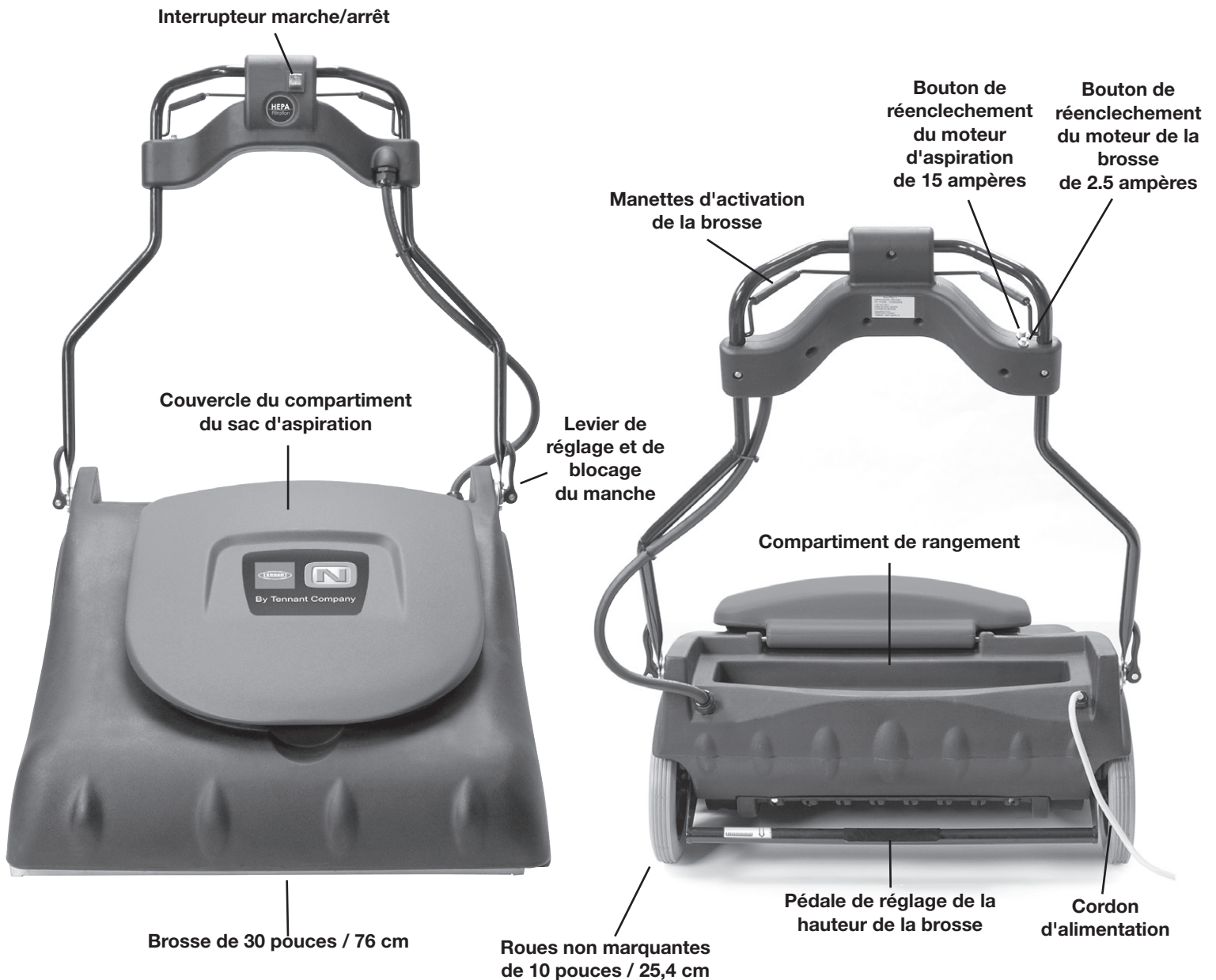

## SACS ET FILTRES DE RECHANGE

- **Sacs pour aspirateur authentiques OEM**
  - N° Pièce 9009003 Sac d'aspiration, en papier  
10 par emballage
  - N° Pièce 9009004 Sac en toile  
1 par emballage
  - N° Pièce 9009236 Sac d'aspiration, HEPA  
10 par emballage
- **Courroie pour brosse authentique OEM**
  - N° Pièce 9009085 1 par emballage
- **Filtres d'aspirateur authentiques OEM**
  - N° Pièce 9009078 1 par emballage (filtres d'évacuation)

NOTE SUR LE CONTENU DU CARTON DE L'APPAREIL : Chaque appareil est équipé d'un sac d'aspiration supplémentaire.

## RÉGLAGE DU MANCHE

1. Desserrez le levier de réglage et de blocage du manche et réglez le manche à une hauteur d'utilisation confortable.
2. Resserrez le levier pour verrouiller le manche en place.



## INSTALLATION DU SAC

1. Placez le manche sur la position d'utilisation normale.
2. Ouvrez le couvercle du compartiment du sac et faites-le reposer sur le manche.
3. Ouvrez la fermeture-éclair du sac en toile et installez le sac en papier à l'intérieur.
4. Fixez les deux ouvertures du sac ensemble au corps d'aspiration.
5. Veillez à ce que le sac soit correctement positionné à l'intérieur du corps de l'appareil.
6. Fermez entièrement la fermeture-éclair du sac en toile et refermez le couvercle de l'appareil.

**ATTENTION : Utilisez toujours le sac en papier et le sac en toile ensemble.**

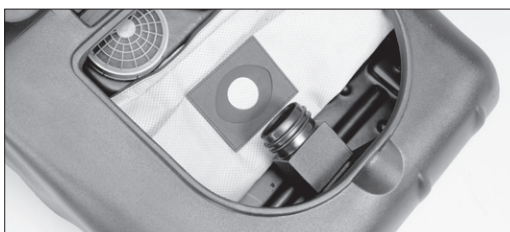

## RÉGLAGE DE LA HAUTEUR DE LA BROSSSE

1. Cet appareil dispose de 5 niveaux de réglage de la brosse.
2. Pour augmenter la hauteur du niveau de la brosse : soulevez la pédale de réglage de la hauteur jusqu'à atteindre la hauteur de brosse désirée.
3. Pour diminuer la hauteur du niveau de la brosse : appuyez sur la pédale de réglage de la hauteur jusqu'à atteindre la hauteur de brosse désirée.

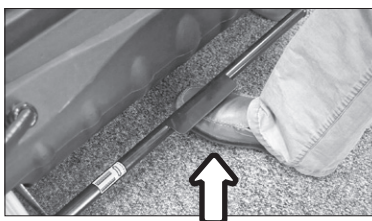
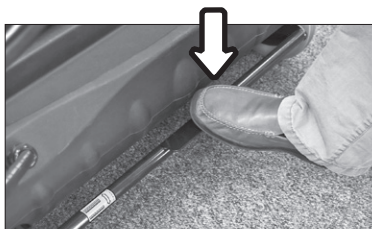

## FONCTIONNEMENT DE L'APPAREIL

1. Branchez le cordon d'alimentation à une prise convenablement mise à terre.
2. Faites basculer l'interrupteur marche/arrêt en position « ON » (I).
3. Pour faire fonctionner la brosse, pressez les manettes d'activation de la brosse.
4. Poussez l'appareil vers l'avant pour commencer à nettoyer.
5. Réglez la hauteur de la brosse pour un meilleur ramassage.



## PROTECTION DU COUPE-CIRCUIT



Votre nouvel aspirateur pour grandes surfaces est équipé de deux coupe-circuits manuels, un coupe-circuit de 15 ampères pour le moteur d'aspiration et un coupe-circuit de 2.5 ampères pour le moteur de la brosse. Si l'appareil ne s'allume pas, vous devrez vérifier les coupe-circuits.

Pour réenclencher les coupe-circuits :

1. Éteignez et débranchez l'aspirateur.
2. Vérifiez les points suivants de l'appareil :  
Sac rempli, obstructions, filtres bouchés, brosse bouchée, hauteur de la brosse trop basse, etc.
3. Appuyez sur le bouton du coupe-circuit en cause pour réenclencher.
4. Poursuivez l'utilisation

Si l'aspirateur ne s'allume pas, contactez un centre de services ou un distributeur autorisé Tennant ou Nobles.

## POUR DE MEILLEURES PERFORMANCES

- Maintenez l'appareil et tous ses accessoires propres et en bon état de fonctionnement.
- Changez les sacs d'aspiration et les filtres comme recommandé pour maintenir une efficacité optimale de nettoyage.
- Utilisez toujours des sacs, des filtres et des pièces OEM, car l'utilisation d'autres produits peut entraîner un mauvais nettoyage des performances de filtration. Les produits OEM sont conçus pour obtenir des performances maximales.
- Faites vérifier périodiquement l'appareil par un centre de services ou un distributeur autorisé Tennant ou Nobles.
- Rangez soigneusement l'appareil dans un lieu sec.
- Pour des performances de nettoyage et une sécurité optimales, respectez les instructions de votre guide d'utilisation.
- Après chaque utilisation, enroulez le cordon d'alimentation autour du manche et vérifiez qu'il n'est pas usé ou endommagé. Si le cordon est endommagé, faites-le immédiatement remplacer par un centre de services ou un distributeur autorisé Tennant ou Nobles.

## ENTRETIEN DE L'APPAREIL



**ATTENTION : Éteignez et débranchez l'aspirateur avant d'effectuer l'entretien.**

## REPLACEMENT DU FILTRE D'ÉVACUATION

1. Éteignez et débranchez l'aspirateur.
2. Faites soigneusement basculer l'appareil sur le côté pour retirer le couvercle de l'évacuation du dessous de l'appareil.
3. Retirez les deux écrous maintenant le filtre sur l'appareil.
4. Remplacez le filtre dans la position correcte et resserrez les écrous.
5. Réinstallez le couvercle de l'évacuation.

\*Remplacez le filtre d'évacuation tous les 6 mois.

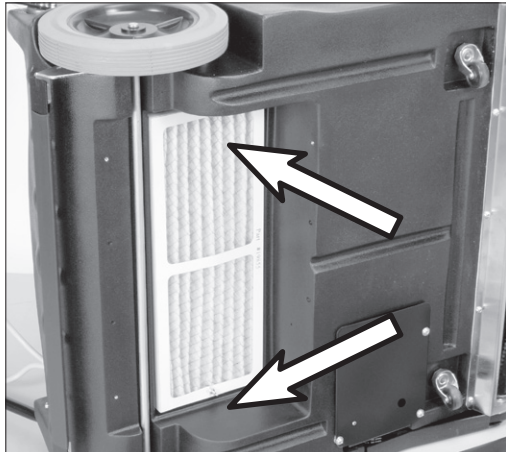

## RÉGLAGE ET REMPLACEMENT DE LA COURROIE

1. Éteignez et débranchez l'aspirateur.
2. Retirez le couvercle de la courroie sur le côté gauche de l'appareil.
3. Desserrez les vis de réglage de la courroie du moteur sur le support du moteur.
4. Retirez la courroie.
5. Installez une nouvelle courroie et repositionnez le moteur de façon à éliminer le mou.
6. Une fois que la tension correcte est réglée, serrez les vis de réglage du moteur.
7. Remplacez le couvercle de la courroie sur le côté de l'appareil.

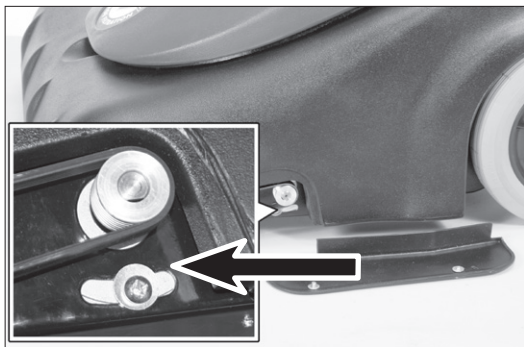

## FILTRES DU MOTEUR D'ASPIRATION

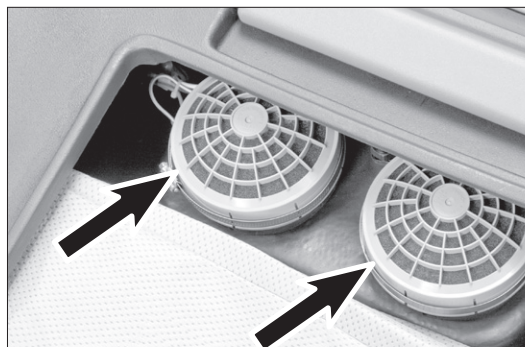

## FILTRES DU MOTEUR D'ASPIRATION

1. Éteignez et débranchez l'aspirateur.
2. Placez le manche sur la position d'utilisation normale.
3. Ouvrez le couvercle de l'aspirateur pour grandes surfaces et faites-le reposer sur le manche.
4. Retirez la fixation à l'aide d'un tournevis pour accéder au filtre.
5. Retirez le couvercle en plastique qui protège le moteur.
6. Retirez la bague d'arrêt en plastique du couvercle.
7. Remplacez les filtres dans leur position initiale.
8. Réinstallez la bague d'arrêt en plastique dans le couvercle.
9. Réinstallez le couvercle sur les moteurs.
10. Réinstallez la fixation.

\*Remplacez les filtres du moteur d'aspiration tous les 6 mois.

## SPÉCIFICATIONS DE L'APPAREIL

Modèle	V-WA-30
Tension / Fréquence	120 V / 60 Hz
Caractéristiques du moteur d'aspiration	1512W / 12,6 A
Caractéristiques du moteur de la brosse	1/4 cv / 2 A
Consommation électrique totale	14 A
Capacité du sac - vide	45,5 qt / 43 L
Débit d'air	226 cfm / 384 m <sup>3</sup> /h
Aspirateur - élévation de l'eau au niveau de l'orifice scellé	71 in / 1804 mm
Filtration - HEPA	99,97% @ 0,3 micron
Vibration aux commandes	< 2,5 m/s <sup>2</sup>
Largeur de la brosse	30 in / 762 mm
Longueur du cordon	75 ft / 23 m
Poids (cordon compris)	74 lb / 33,6 kg
Niveau de bruit	69,9 dB(A)
Classe de fabrication	I
Protection	IP20
Dimensions de l'appareil	Plié : 33" X 31" X 19" (83,8 cm X 78,7 cm X 48,3 cm) En position d'utilisation : 33" X 31" X 39" (83,8 cm X 78,7 cm X 99,1 m)

## SCHÉMA ÉLECTRIQUE

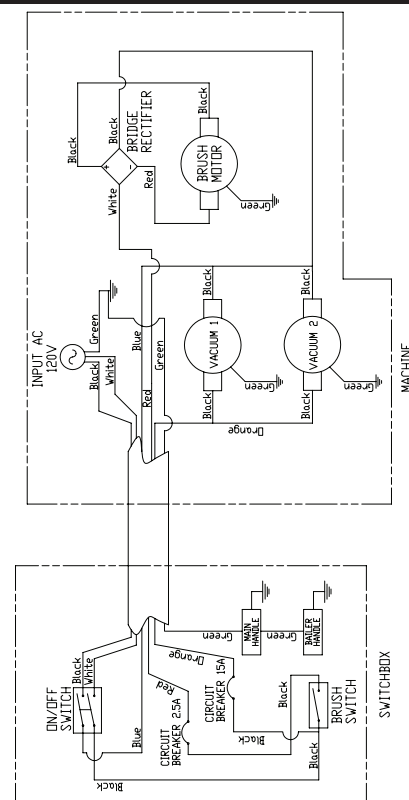

# V-WA-30 PARTS LIST

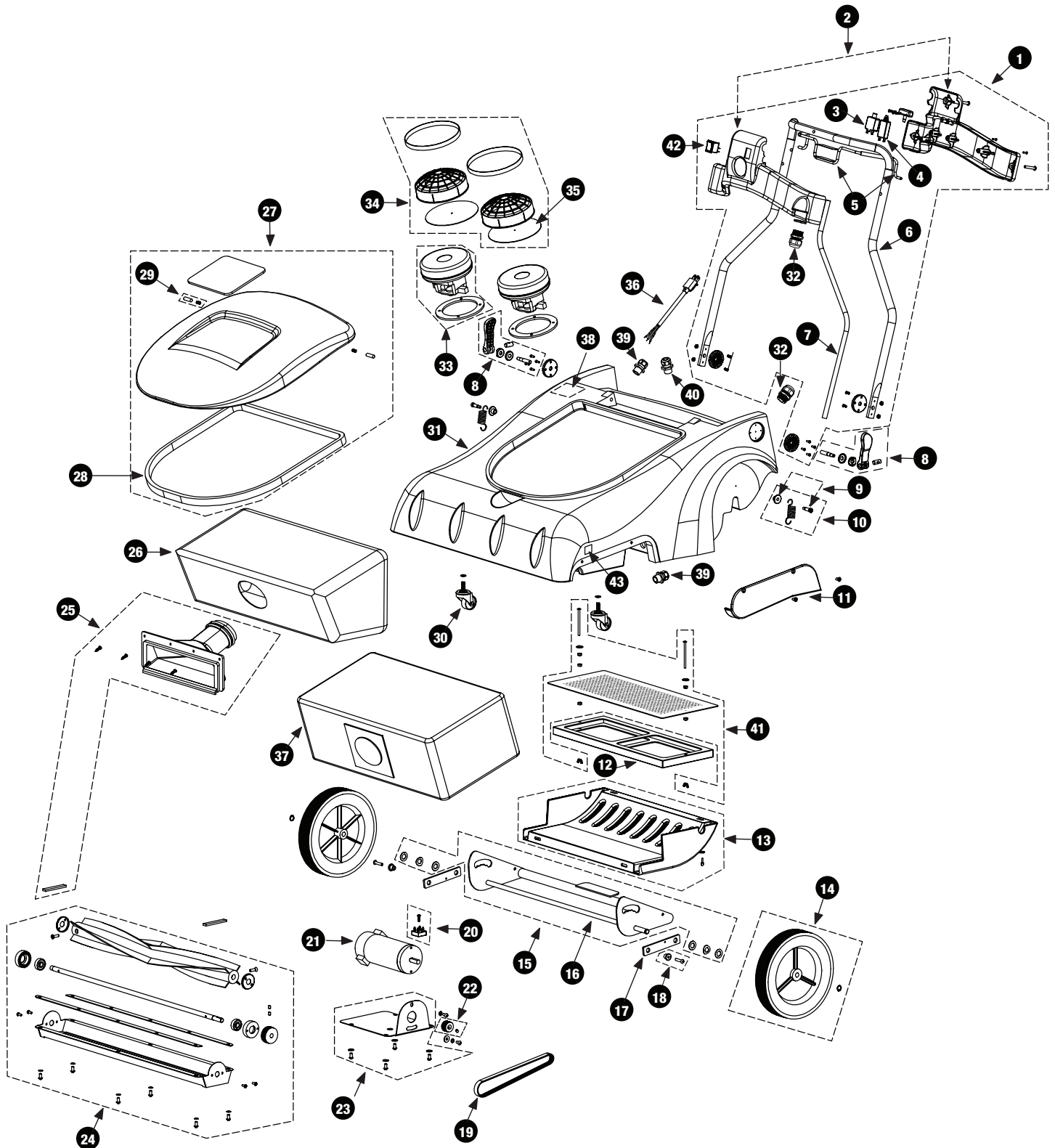

# V-WA-30 PARTS LIST

Ref#	Item#	Description	Qty
1	9009075	HANDLE, ASSY, FR/	1
2	9009074	COVER, ASSY, FR/ (includes 3-1/4" 20 x 1.5" screws, 4-32 x 3/4 screw)	1
3	9009091	CIRCUITBREAKER, 15A, FR/	1
4	9009089	CIRCUITBREAKER, 2.5A, FR/	1
5	9009077	HANDLE, BAIL, W/GRIPS, FR/	1
6	9009076	HANDLE, TUBE, FR/	1
7	9009088	HARNESS, MACH, FR/	1
8	9009054	LEVER, LOCK, HANDLE, FR/ (includes, 2 washers, 2 metal washers, 2 hinge pins, 2 metal studs)	1
9	9009064	PIVOT, SLEEVE, .312" DIA., FR/ (includes 1 1/4"-20-5/16" x 3/4" screw)	1
10	9009071	PIVOT, SLEEVE, ASSY, FR/ (includes 1-1/4"-20-5/16" x 3/4" screw, spring)	1
11	9009070	COVER, BELT, FR/ (includes 2-1/4"-20 x 1/2" screws)	1
12	9009078	FILTER, EXHAUST, FR/	1
13	9009060	COVER, EXHAUST, FR/ (includes 4-1/4" washers, 4- 32 x 1/2" screws)	1
14	9009053	WHEEL, REAR, FR/ (includes 1 snap ring)	1
15	9009065	AXLE, ASSY, FR/ (includes 2-1/2" snap rings, 2-1/2" curved spring, 4 .563" washer)	1
16	9009066	PEDAL, FOOT - ADJ., /FR	1
17	9009086	ARM, PIVOT, WHEEL, FR/	1
18	9009063	PIVOT, SLEEVE, .5" DIA., FR/ (includes 1- 1/4"-20 x 1.25" screw)	1
19	9009085	BELT, BRUSH, DRIVE-POLY	1
20	9009062	RECTIFIER, 60 AMP, FR/ (includes 1 24 x 5/8" screw)	1
21	9009068	MOTOR, BRUSH, FR/ (includes 2-1/4"-20 x 3/4" screws, 1-1/4" washer)	1
22	9009058	PULLEY, BRUSH DRIVE, FR/ (includes 1-1/4"-20 x 5/16" set screw)	1
23	9009059	BRACKET, BRUSH-MOTOR, FR/ (includes 4-1/4'-20 x 1/2' screws, 4-1/4" washers)	1

Ref#	Item#	Description	Qty
24	9009061	BRUSH, ASSY, FR/ (includes 2 gaskets, 6-1/4"-20 x 1/2" screws)	1
25	9009055	SHROUD, AIR-INTK, FR/ (includes 4-16 x 3/4" screws, 2 3/16 x 1/2 x 14.75 gasket, 1 .25 gasket)	1
26	9009004	BAG, CLOTH, FR/	1
27	9009056	COVER, TOP, W/LABEL, FR/ (includes 2 springs, 2 pins)	1
28	9009090	GASKET, COVER, FR/	1
29	9009057	LATCH-RELEASE, FR/ (includes 1 pin)	1
30	9009081	CASTER, SWIVEL, FR/	1
31	9009069	CHASSIS, MOLD, W/LABELS, FR/	1
32	9009084	STRAINRELIEF, FR/	1
33	9009067	FAN, VACUUM, FR/ (includes 4-16 x 3/4" screws, 1 gasket)	1
34	9009072	FILTER, ASSY, AIR-INTK, FR/	1
35	9009073	FILTER-PRE, ASSY, FR/	1
36	9009087	CORD, POWER, FR/	1
37	9009236 9009003	BAG, HEPA (PKG OF 10), FR/ BAG, PAPER (PKG OF 10), FR/	1
38	1069375	LABEL, WARNING	1
39	9009082	STRAINRELIEF, FR/	1
40	9009260	STRAINRELIEF, 1.00 DIA FR/	1
41	9009259	COVER, VAC, FR/ (includes 2-nut, 2-washer, 5-Nut-Hex, 2-32X3" screws)	1
42	9009258	SWITCH, MAIN, FR/	1
43	578769	LABEL, MOVING PARTS	2
NOT ILLUSTRATED			
	9009083	CABLE, BRUSH MOTOR, FR/	1

## RECOMMENDED SPARE PARTS

Ref#	Item#	Description
12	9009078	FILTER, EXHAUST, FR/
14	9009053	WHEEL, REAR, FR/ (includes 1 snap ring)
19	9009085	BELT, BRUSH, DRIVE-POLY
21	9009068	MOTOR, BRUSH, FR/ includes 2-1/4"-20 x 3/4" screws, 1-1/4" washer)
24	9009061	BRUSH, ASSY, FR/ (includes 2 gaskets, 6-1/4"-20 x 1/2" screws)
30	9009081	CASTER, SWIVEL, FR/
33	9009067	FAN, VACUUM, FR/ (includes 4-16 x 3/4" screws, 1 gasket)
34	9009072	FILTER, ASSY, AIR-INTK, FR/
35	9009073	FILTER-PRE, ASSY, FR/
36	9009087	CORD, POWER, FR/
37	9009236 9009003	BAG, HEPA (PKG OF 10), FR/ BAG, PAPER (PKG OF 10), FR/

# North American Commercial Limited Warranty

MODEL	Rotationally-Molded Components	Parts	Labor	Travel	Hourmeter
All non-rider machines except those listed below	10 Years	3 Years	3 Years	90 days (No travel on cord-electric models, 3540, battery Typhoon or V-WD-16B)	2500
T7, R14, Speed Scrub Rider, Strive Rider	10 Years	3 Years	3 Years	90 Days	1500
7100 <sup>1</sup> , EZ Rider HP <sup>1</sup>	10 Years	3 Years	2 Years	6 Months	2000
6100, 7100 <sup>2</sup> , EZ Rider HP <sup>2</sup>	10 Years	2 Years	6 Months	6 Months	1000
1000, 3220, Anser, Viper, EX-SPOT-2, V-HDU-14, V-WA-30 <sup>4</sup> /1068029	10 Years	1 Year	1 Year	None	N/A
V5, 3400, 3200, 110, 3610, 3620, S8, 3090, 3110 <sup>3</sup> , 3120 <sup>3</sup> , 250, Tidy-Vac, TV-1200, Pathmaker, Scout 27, Scout 24, Scout 28, Cyclone, Ultraglide <sup>3</sup> , V-LWU-13 <sup>4</sup> , V-CAN-5, SW-27P, SW-24, SW-28, Blower, V-BP-5, V-BP-6, V-BP-10, V-SMU-14 <sup>4</sup> , V-DMU-14 <sup>4</sup> , V-DMU-15 <sup>4</sup>	1 Year	1 Year	1 Year	None (Except 3610, 3620, S8, Scout 24, Scout 28, SW-24 and SW-28 for 90 days)	N/A

<sup>1</sup> For machines shipped from Tennant Company on or after 2/1/2008

<sup>2</sup> For machines shipped from Tennant Company prior to 2/1/2008

<sup>3</sup> Three (3) year limited warranty on electric motors

<sup>4</sup> Two (2) year limited warranty on electric motors

## NEW MACHINE WARRANTY

Tennant Company warrants to the original purchaser, for the above-stated periods (whichever occurs first), that machines will be free from defects in workmanship and material, provided that machines are installed, operated, and maintained in accordance with Tennant Company's written manuals or other instructions.

This warranty does not apply to damage or failure caused by accident, freight damage, misuse, negligence, abuse, improper repair, or maintenance of the machines. Please refer to Operator Manual for proper machine operation and maintenance instructions.

The warranty period begins on the installation date at the end-user site. A Machine Installation/Warranty Report form included with Operator's Manual must be completed and returned immediately at the time of purchase. If proof of purchase is unavailable, the warranty begins ninety (90) days after original sale to an Authorized Tennant Dealer.

Demonstrator machines purchased from Tennant Company carry the same warranty as a new machine.

## LABOR AND TRAVEL WARRANTY

Tennant Company will, at its option, provide labor and travel or pay for outside repair for the above-stated periods.

## PARTS WARRANTY

Parts replaced or repaired under this warranty are guaranteed for the remainder of the warranty period. The parts warranty on batteries is pro-rated for one (1) year from the Tennant Company shipping date. Consumable parts, expected to wear from normal use, are not covered under the parts warranty. These consumable parts include, but are not limited to: belts, drive chains, brushes, pad drivers, filters, squeegees, tires [pro-rated for one (1) year on rider machines], skirts, hand grips, battery cables, power cords, cord restraints, external hoses, vacuum bags, fuses and carbon brushes. Battery chargers and accessories are warranted for one (1) year.

## REPAIR PARTS WARRANTY

After the warranty period expires, repair parts supplied by Tennant Company are warranted against defects for the period of ninety (90) days. The repair parts warranty only covers parts, not labor or travel.

## SERVICE LABOR WARRANTY

Labor and travel performed by a Tennant Company service representative are warranted for thirty (30) days from the date the repairs are completed. This policy does not cover work performed by any service company other than Tennant Company, and is restricted to the specific repair operation or component for which a claim is made.

## DISCLAIMER

**TENNANT COMPANY EXPRESSLY DISCLAIMS ANY AND ALL OTHER WARRANTIES EXPRESS OR IMPLIED, INCLUDING, BUT NOT LIMITED TO, ANY IMPLIED WARRANTY OF MERCHANTABILITY AND FITNESS FOR A PARTICULAR PURPOSE. TENNANT SHALL NOT BE LIABLE FOR INCIDENTAL OR CONSEQUENTIAL DAMAGES, WHETHER DIRECT OR INDIRECT, INCLUDING, BUT NOT LIMITED TO, BUYER'S LOSS OF MATERIAL OR PROFITS, INCREASED EXPENSE OF OPERATION, BODILY INJURY, LOSS OF USE OF PROPERTY OR DOWNTIME.**

**Tennant Company reserves the right to change its warranty policy without notice.**

Tennant Company, P.O. Box 1452, Minneapolis, MN 55440-1452 USA, (800) 553-8033, (763) 513-2850