



# 4 Ft. Log Rack

Model #LS002R

Ref.#	Description	Qty.	Part#
A	Upright	4	40-04-467
B	U-Shape Tube	2	40-08-124
C	Bottom Tube - Male	2	40-08-125
D	Bottom Tube - Female	2	40-08-126
E	Cap Nut	12	40-09-931
F	Keps Nut	8	40-09-933

Ref.#	Description	Qty.	Part#
G	M6x35 Bolt	12	40-09-932
H	M6x60 Bolt	8	40-09-935
I	Washer	8	40-09-934
J	Support Bar	2	40-04-468
K	Wrench	1	40-08-127
L	Allen Wrench	1	40-08-128

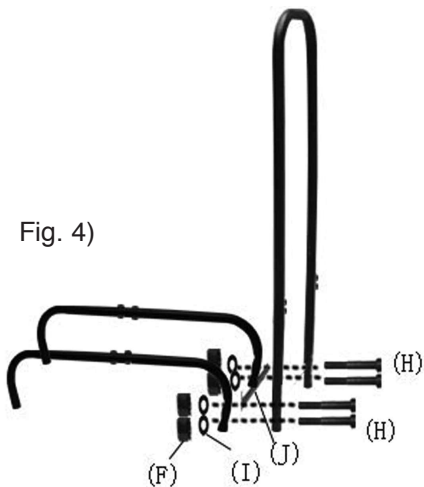
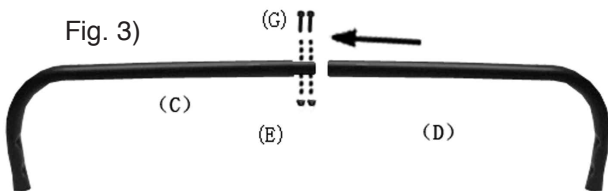
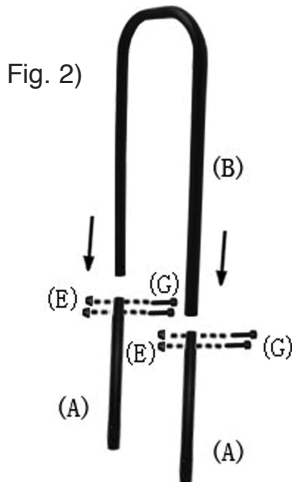

## INSTRUCTIONS:

- 1) Remove all contents from package.
- 2) Insert two uprights (A) into one U-shape tube (B). Insert M6x35 bolts (G) through predrilled holes as illustrated and secure with cap nuts (E). Tighten with wrench (K) and Allen wrench (L). Repeat with remaining uprights (A) and U-shape tube (B).
- 3) Insert bottom tube - male (C) into bottom tube - female (D). Slip two M6x35 bolts (G) through predrilled holes, attach cap nuts (E), and tighten with wrench (K) and Allen wrench (L). Repeat entire process with second set of bottom tubes (C) and (D).
- 4) Attach a bottom tube set to one of the upright assemblies by inserting two M6x60 bolts (H) through the predrilled holes in the upright assembly, a support bar (J), and into the bottom tube sets. Attach washers (I), secure with Keps nuts (F), and tighten with wrench (K) and Allen wrench (L). Repeat with second bottom tube set.

*continued on back*

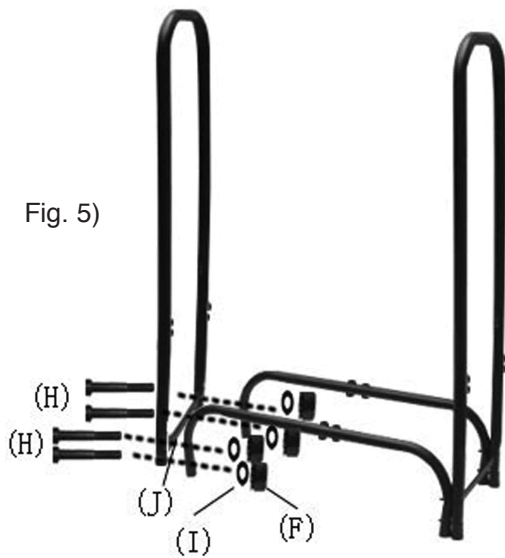

## INSTRUCTIONS CONTINUED:

- 5) Attach remaining upright assembly by inserting four M6x60 bolts (H) through the predrilled holes in the remaining upright assembly, through a support bar (J), and into the bottom tube sets. Attach washers (I), secure with Keps nuts (F), and tighten with wrench (K) and Allen wrench (L).

### WARNING

- Do not allow children to play with or around log rack.

### CARE AND MAINTENANCE

- Do not attempt to overload rack.
- Use a soft cloth to wipe the rack.
- Store in a clean, dry place when not in use.

## ONE YEAR LIMITED WARRANTY

If within one year from the date of original purchase, this item fails due to a defect in material or workmanship, we will replace or repair at our option, free of charge. To order parts or to obtain warranty service, call 1-877-447-4768, Monday - Friday, 8:30 a.m. - 4:30 p.m. CST. This warranty does not cover defects resulting from improper or abnormal use, misuse, accident, or alteration. Failure to follow all instructions in the owner's manual will also void this warranty. GHP Group, Inc. will not be liable for incidental or consequential damages. Some states do not allow the exclusion or limitation of incidental or consequential damages, so the above limitation or exclusion of incidental or consequential damages may not apply to you. This warranty gives you specific legal rights and you may also have other rights which vary from state to state.



# Rack de 4 Pies para Madera

Modelo N.ºLS002R



Pieza N.º	Descripción	Cant.	Ref. N.º
A	Tubo vertical	4	40-04-467
B	Tubo en U	2	40-08-124
C	Tubo Inferior – Macho	2	40-08-125
D	Tubo Inferior – Hembra	2	40-08-126
E	Tuerca Tapón	12	40-09-931
F	Tuerca de Arandela	8	40-09-933

Pieza N.º	Descripción	Cant.	Ref. N.º
G	Perno M6x35	12	40-09-932
H	Perno M6x60	8	40-09-935
I	Arandela	8	40-09-934
J	Barra de Soporte	2	40-04-468
K	Llave Inglesa	1	40-08-127
L	Llave Allen	1	40-08-128

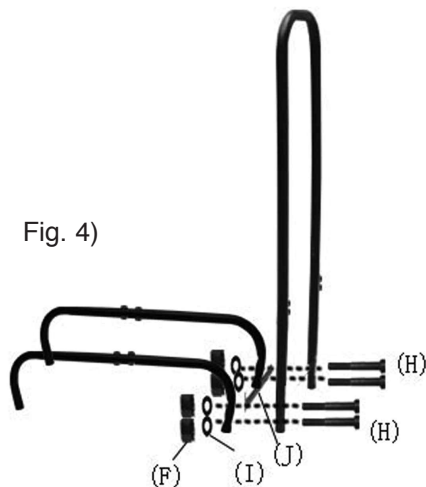
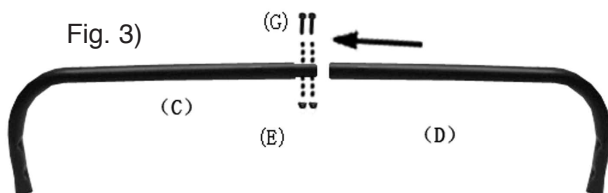
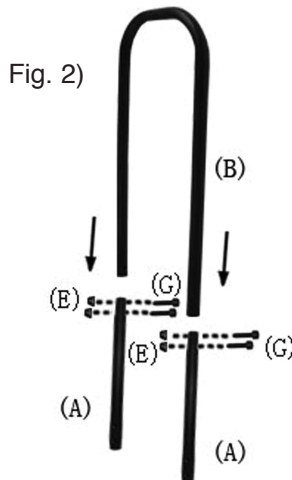

## INSTRUCCIONES:

- 1) Retire todo el contenido del empaque.
- 2) Inserte dos tubos verticales (A) dentro de un tubo en U (B). Inserte los pernos M6x35 (G) a través de los huecos pre-perforados como se ilustra y asegúrelos con las tuercas tapón (E). Apriételos con la llave inglesa (K) y con la llave Allen (L). Repita el proceso con los demás tubos verticales (A) y los tubos en U (B).
- 3) Inserte el tubo inferior – macho (C) dentro del tubo inferior – hembra (D). Coloque dos pernos M6x35 (G) a través de los huecos pre-perforados. Comience a enroscar las tuercas tapón (E) y apriételas con la llave inglesa (K) y con la llave Allen (L). Repita el proceso completo con el segundo juego de tubos inferiores (C) y (D).
- 4) Acople un juego de tubos inferiores a uno de los ensambles verticales, insertando dos pernos M6x60 (H) a través de los huecos pre-perforados en el ensamble vertical y de una barra de soporte (J), y a través de los juegos de tubos inferiores. Acople arandelas (I), asegurándolas con tuercas de arandela (F), y apretándolas con la llave inglesa (K) y la llave Allen (L). Haga lo mismo con el segundo juego de tubos inferiores.

Continúa por detrás

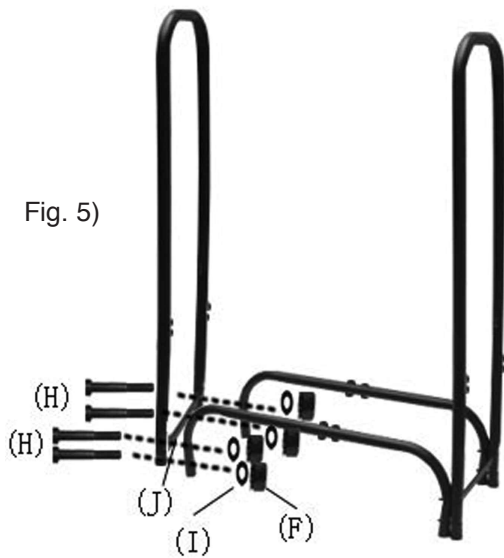

## INSTRUCCIONES – CONTINUACIÓN:

- 5) Acople el ensamble vertical restante insertando cuatro pernos M6x60 (H) a través de los huecos pre-perforados en el ensamble vertical restante y de una barra de soporte (J), y a través de los juegos de tubos inferiores. Acople arandelas (I), asegurándolas con tuercas de arandela (F) y apretándolas con la llave inglesa (K) y la llave Allen (L).

### ADVERTENCIA

- No permita que los niños jueguen con el rack de madera o alrededor de este.

### CUIDADO Y MANTENIMIENTO

- No intente sobrecargar el rack.
- Utilice un paño suave para limpiar el rack.
- Consérvelo en un lugar limpio y seco cuando no esté en uso.

### GARANTÍA LIMITADA DE UN AÑO

Si en el lapso de un año a partir de la fecha de compra original este artículo falla debido a un defecto en el material o la mano de obra, lo reemplazaremos o repararemos sin cargos a nuestra discreción. Para hacer un pedido de las piezas o para obtener el servicio de garantía, llame al 1-877-447-4768, de lunes a viernes, de 9:00 a.m. a 4:30 p.m., hora central estándar. Esta garantía no cubre defectos que sean producto de un uso incorrecto o anormal, uso indebido, accidente o alteración. No seguir todas las instrucciones del manual del propietario también anulará esta garantía. El fabricante no será responsable de daños accidentales o resultantes. Algunos estados no permiten la exclusión o limitación de los daños accidentales o resultantes, de modo que las limitaciones anteriores pueden no aplicarse en su caso. Esta garantía le otorga derechos legales específicos, pero podría tener también otros derechos que varían según el estado.

