



Profile Performance
DRYERS

Safety Information 3-5

Operating Instructions

Control Panel 6
Controls Features 10
Cycle Options 11
Cycle Status 12
Dryer Features 8-13
Drying Cycles 8
Dryness Levels 9
Heat Settings 9
Loading and Using
the Dryer 15
One Touch Cycles 6, 7
Reversing The Door 14
Timed Dry Only Cycles 9
Venting The Dryer 16

Troubleshooting Tips 17-19

Customer Service

Product Registration 2, 21, 22
Service Telephone
Numbers 2, Back Cover
Warranty 23

Owner's Manual

Models: Type 591
592

Profile Performance
Sécheuses

Manuel d'utilisation

Types de modèle:
591
592

La section française commence à la page 24

Profile Performance
Secadoras

Manual del propietario

Modelos tipo:
591
592

La sección en español empieza en la página 44



GE & You, A Service Partnership.

Safety Instructions



IMPORTANT!

Fill out the Consumer Product Registration Card.

Two easy ways to register your appliance!

- Through the internet at www.geappliances.com
- Complete and mail the enclosed Product Registration Card

Operating Instructions



FOR YOUR RECORDS

Write the model and serial numbers here:

They are on the label on the front of the dryer behind the door.



READ THIS MANUAL

Inside you will find many helpful hints on how to use and maintain your dryer properly. Just a little preventive care on your part can save you a great deal of time and money over the life of your dryer.

Troubleshooting Tips



PROPER VENTING

For the best drying performance the dryer needs to be properly vented. The dryer will use more energy and run longer if it is not vented to the specifications outlined in the *Venting the Dryer* section in this manual and the *Exhausting* section in the Installation Instructions.



IF YOU NEED SERVICE

You'll find many answers to common problems in the *Before You Call For Service* section. If you review our chart of *Troubleshooting Tips* first, you may not need to call for service at all.

If you do need service, you can relax knowing help is only a phone call away. A list of toll-free customer service numbers is included in the back section. Or, **in the U.S.**, you can always call the GE Answer Center® at 800.626.2000, 24 hours a day, 7 days a week. **In Canada**, call 1-800-361-3400.

OR

Visit our Website at www.geappliances.com

Customer Service

IMPORTANT SAFETY INFORMATION. READ ALL INSTRUCTIONS BEFORE USING.

⚠ WARNING!

For your safety, the information in this manual must be followed to minimize the risk of fire or explosion, electric shock, or to prevent property damage, personal injury, or death.

- **Do not store or use gasoline or other flammable vapors and liquids in the vicinity of this or any other appliance.**
- **Installation and service must be performed by a qualified installer, service agency or the gas supplier.**

WHAT TO DO IF YOU SMELL GAS:

- 1 **Do not try to light a match, or cigarette, or turn on any gas or electrical appliance.**
- 2 **Do not touch any electrical switch; do not use any phone in your building.**
- 3 **Clear the room, building or area of all occupants.**
- 4 **Immediately call your gas supplier from a neighbor's phone. Follow the gas supplier's instructions carefully.**
- 5 **If you cannot reach your gas supplier, call the fire department.**

California Safe Drinking Water and Toxic Enforcement Act

This act requires the governor of California to publish a list of substances known to the state to cause cancer, birth defects or other reproductive harm and requires businesses to warn customers of potential exposure to such substances.

Gas appliances can cause minor exposure to four of these substances, namely benzene, carbon monoxide, formaldehyde and soot, caused primarily by the incomplete combustion of natural gas or LP fuels.

Properly adjusted dryers will minimize incomplete combustion. Exposure to these substances can be minimized further by properly venting the dryer to the outdoors.



PROPER INSTALLATION

This dryer must be properly installed and located in accordance with the Installation Instructions before it is used. If you did not receive an Installation Instructions sheet, you can receive one by calling us toll-free at the GE Answer Center[®], 800.626.2000.

- Properly ground dryer to conform with all governing codes and ordinances. Follow details in Installation Instructions.
- Install or store where it will not be exposed to temperatures below freezing or exposed to the weather.
- Connect to a properly rated, protected and sized power supply circuit to avoid electrical overload.
- Remove the colored protective film from the control panel.
- Remove all sharp packing items and dispose of all shipping materials properly.

Exhaust/Ducting:

- 1 Gas dryers **MUST** be exhausted to the outside.
- 2 Exhausting electric dryers to the outside is **strongly recommended** to prevent large amounts of moisture and lint from being blown into the room.
- 3 Use only rigid metal or flexible metal 4" diameter ductwork inside the dryer cabinet or for exhausting to the outside. **USE OF PLASTIC OR OTHER COMBUSTIBLE DUCTWORK CAN CAUSE A FIRE. PUNCTURED DUCTWORK CAN CAUSE A FIRE IF IT COLLAPSES OR BECOMES OTHERWISE RESTRICTED IN USE OR DURING INSTALLATION.**

For complete details, follow the Installation Instructions.

IMPORTANT SAFETY INFORMATION. READ ALL INSTRUCTIONS BEFORE USING.

⚠ **WARNING!**



YOUR LAUNDRY AREA

- Keep the area underneath and around your appliances free of combustible materials (lint, paper, rags, etc.), gasoline, chemicals, and other flammable vapors and liquids.
- Keep the floor around your appliances clean and dry to reduce the possibility of slipping.
- Close supervision is necessary if this appliance is used by or near children. Do not allow children to play on, with, or inside this or any other appliance.
- Keep all laundry aids (such as detergents, bleaches, etc.) out of the reach of children, preferably in a locked cabinet. Observe all warnings on container labels to avoid injury.
- Never climb on or stand on the dryer top.



WHEN USING YOUR DRYER

- Never reach into the dryer while the drum is moving. Before loading, unloading or adding clothes, wait until the drum has completely stopped.
- Clean the lint filter before each load to prevent lint accumulation inside the dryer or in the room. **DO NOT OPERATE THE DRYER WITHOUT THE LINT FILTER IN PLACE.**
- Do not wash or dry articles that have been cleaned in, washed in, soaked in, or spotted with combustible or explosive substances (such as wax, oil, paint, gasoline, degreasers, dry-cleaning solvents, kerosene, etc.) which may ignite or explode. Do not add these substances to the wash water. Do not use or place these substances around your washer or dryer during operation.
- Do not place items exposed to cooking oils in your dryer. Items contaminated with cooking oils may contribute to a chemical reaction that could cause a clothes load to catch fire.
- Any article on which you have used a cleaning solvent or that contains flammable materials (such as cleaning cloths, mops, towels used in beauty salons, restaurants, or barber shops, etc.) must not be placed in or near the dryer until solvents or flammable materials have been removed. There are many highly flammable items used in homes such as acetone, denatured alcohol, gasoline, kerosene, some household cleaners, some spot removers, turpentine, waxes, wax removers and products containing petroleum distillates.
- The laundry process can reduce the flame retardancy of fabrics. To avoid such a result, carefully follow the garment manufacturer's care instructions.
- Do not dry articles containing rubber, plastic, foam, or similar materials such as padded bras, tennis shoes, galoshes, bath mats, rugs, bibs, baby pants, plastic bags, pillows, etc., that may melt or burn. Some rubber materials, when heated, can under certain circumstances produce fire by spontaneous combustion.
- Do not store plastic, paper or clothing that may burn or melt on top of the dryer during operation.
- Garments labeled *Dry Away from Heat* or *Do Not Tumble Dry* (such as life jackets containing Kapok) must not be put in your dryer.
- Do not dry fiberglass articles in your dryer. Skin irritation could result from the remaining particles that may be picked up by clothing during subsequent dryer uses.
- To minimize the possibility of electric shock, unplug this appliance from the power supply or disconnect the dryer at the household distribution panel by removing the fuse or switching off the circuit breaker before attempting any maintenance or cleaning (except the removal and cleaning of the lint filter). **NOTE:** Pressing **PAUSE** or **STOP/CANCEL** does **NOT** disconnect the appliance from the power supply.

- Never attempt to operate this appliance if it is damaged, malfunctioning, partially disassembled, or has missing or broken parts, including a damaged cord or plug.
- The interior of the machine and the exhaust duct connection inside the dryer should be cleaned at least once a year by a qualified technician. See the *Loading and Using the Dryer* section.
- If yours is a gas dryer, it is equipped with an automatic electric ignition and does not have a pilot light. **DO NOT ATTEMPT TO LIGHT WITH A MATCH.** Burns may result from having your hand in the vicinity of the burner when the automatic ignition turns on.
- You may wish to soften your laundered fabrics or reduce the static electricity in them by using a dryer-applied fabric softener or an anti-static conditioner. We recommend you use either a fabric softener in the wash cycle, according to the manufacturer's instructions for those products, or try a dryer-added product for which the manufacturer gives written assurance on the package that their product can be safely used in your dryer. Service or performance problems caused by use of these products are the responsibility of the manufacturers of those products and are not covered under the warranty to this appliance.



WHEN NOT USING YOUR DRYER

- Grasp the plug firmly when disconnecting this appliance to avoid damage to the cord while pulling. Place the cord away from traffic areas so it will not be stepped on, tripped over or subjected to damage.
- Do not attempt to repair or replace any part of this appliance or attempt any servicing unless specifically recommended in this Owner's Manual or in published user-repair instructions that you understand and have the skills to carry out.
- Before discarding a dryer, or removing it from service, remove the dryer door to prevent children from hiding inside.
- Do not tamper with controls.



READ AND FOLLOW THIS SAFETY INFORMATION CAREFULLY.
SAVE THESE INSTRUCTIONS

Easy ONE TOUCH Cycles.

Your new dryer offers the convenience of starting your dryer loads with our easy **ONE TOUCH** cycles. Make one simple selection, and your **DRYNESS LEVEL** and **HEAT SETTING** are automatically set. Then all you have to do is press **START**.

ONE TOUCH Quick Start Guide

- 1** Clean lint filter
- 2** Add clothes
- 3** Select dry cycle
Check dryness level
Check heat setting
- 4** Close door
Push **START**

Dryer control panel.

You can locate your model number on the label on the front of the dryer, behind the door.

Model Type 592

Model Type 591

NOTE: Any time you make a selection that is incompatible with the chosen dry cycle, the dryer will beep twice.

ONE TOUCH selections.

ONE TOUCH cycles use the **Sensor Dry** feature, which continuously monitors the amount of moisture in the load and stops the dryer when the clothes are dry.

PRESS...

AUTOMATICALLY SELECTS...

THEN PRESS...



For cottons and most linens.

DRYNESS
LEVEL



HEAT
SETTING



For loads consisting of cottons and poly-blends.



For wrinkle-free and permanent press items.



For knits and sweaters with fabric care labels that say "Machine Dry".



For lingerie and special care fabrics.



For small loads that are needed in a hurry, such as sport or school uniforms. Can also be used if the previous cycle left some items damp, such as collars or waistbands.



NOTE: During **SPEED DRY** you will see:



Changing the automatic settings.

You can change any of the automatic settings by simply pressing the desired pads.

About drying cycles.



DRYEL™ (on some models)

This feature is designed for use with the DRYEL™ “dry clean only” fabric care system. See product package for directions.

For questions or issues related to the use and performance of DRYEL™, call 1-800-214-8913, or visit the DRYEL™ website at www.dryel.com.

Automatic **DRYEL™** settings:



DEWRINKLE

Use this feature to remove wrinkles from items that are dry or slightly damp.

Automatic **DEWRINKLE** settings:



AIR DRY

Use this feature to tumble items without heat.

Automatic **AIR DRY** settings:



CUSTOM 1 and CUSTOM 2 (on some models)

Set up your favorite combination of settings and save them here for one-touch recall. These custom settings can be set while a cycle is in progress.

To store a custom combination of settings:

1. Select a **ONE TOUCH** setting.
2. Change **DRYNESS LEVEL** and **HEAT SETTING** to fit your needs.
3. Select any drying **OPTIONS** you want.
4. Press and hold the **CUSTOM 1** or **CUSTOM 2** pad for three seconds to store your selection. A beep will sound and the pad will light up.

To recall your stored combination:

Press the **CUSTOM 1** or **CUSTOM 2** pad, then press **START/PAUSE**.

To reprogram the CUSTOM settings:

Repeat steps 1-4 above.

About dryness levels.



MORE DRY

Use for heavy-duty fabrics.

DRY

Use for a normal dryness level suitable for most loads. This is the preferred cycle for energy saving.

LESS DRY

Use for lighter fabrics.

DAMP

For leaving items partially damp.

About timed dry only cycles.

TIMED DRY ONLY



To use TIMED DRY ONLY:

1. Select the drying time.
2. Select the **HEAT SETTING**.
3. Select any **OPTIONS**. (**NOTE:** The **ANTI BACTERIAL** option is not available with **TIMED DRY ONLY** cycles.)
4. Close door.
5. Push **START**.

About heat settings.



HIGH (Regular)

For regular to heavy cottons.

MEDIUM

For synthetics, blends and items labeled permanent press.

LOW

For delicates, synthetics and items labeled *Tumble Dry Low*.

EXTRA LOW

For lingerie and special-care fabrics.

About controls features.



START/PAUSE

- Press twice to select the last cycle you used and start the dryer.
- If you have selected a new cycle, press once to start the cycle.
- If the dryer is running, press once to interrupt the cycle; press again to continue the cycle.



STOP/CANCEL

- This pad should *not* be used to interrupt or pause a cycle.
- Pressing this pad will cancel the current settings and the settings will be lost.



EST. TIME REMAINING



EST. TIME REMAINING

"Racetrack lights"

Estimated Time Remaining

Each time the dryer is used, it "learns" what types of loads you dry most often. It takes this data and determines the approximate time it will take the load to dry.

As the cycle begins, you will see the approximate total cycle time in the display. Then "racetrack lights" will flash in the display, in a clockwise direction, and the **SENSING** light will flash. This means the dryer is continuously monitoring the amount of moisture in the load. The racetrack lights will continue until the dryer senses a low level of moisture in the load. At that point, the dryer will calculate and display the approximate time remaining.

About cycle options.



BEEPER

Alerts you that the cycle is complete. The beeper will continue to sound every two minutes for the next 6 minutes, until the clothes are removed. The clothes should be removed when the beeper goes off so wrinkles won't set in.



EXTEND TUMBLE

Minimizes wrinkles by adding approximately 20 minutes of no-heat tumbling after clothes are dry. The beeper will sound every 90 seconds to remind you to remove the clothes. The **EST. TIME REMAINING** display will show **00**.



ADD TIME

This option can be used to extend drying time at the end of any cycle. 10 minutes is added each time the pad is pressed.



ANTI BACTERIAL (on some models)

This option can only be used with the **COTTONS** or **MIXED LOADS** cycles. This option reduces certain types of bacteria by 99.9%, including: *Staphylococcus aureus*, *Pseudomonas aeruginosa*, and *Klebsiella pneumoniae**. The anti-bacterial process occurs when high heat is used during a portion of the drying cycle.

NOTE: Do not use this cycle on **delicate** fabrics.

* The Anti-Bacterial Cycle is Certified by NSF International (formerly National Sanitation Foundation) to NSF Protocol *P9 Sanitization Performance of Residential Clothes Dryers*.



NSF Protocol P9
Sanitization Performance of
Residential Clothes Dryers

About cycle status.

These cycle status indicator lights display what part of the cycle the dryer is in and remind you to clean the lint filter.

SENSOR DRY ● TIMED DRY ● EXTENDED TUMBLE ● CLEAN LINT FILTER ● SENSING ●

SENSOR DRY

SENSOR DRY ●

This light comes on when a **ONE TOUCH Sensor Dry Cycle** is selected.

TIMED DRY

TIMED DRY ●

This light comes on when **AIR DRY, DEWRINKLE, DRYEL** (on some models) or **TIMED DRY ONLY** is selected.

EXTENDED TUMBLE

EXTENDED TUMBLE ●

This light comes on when the **EXTEND TUMBLE** option is selected.

CLEAN LINT FILTER

CLEAN LINT FILTER ●

This light is a reminder to clean the lint filter. It comes on at the end of a cycle and goes off when the door is opened.

SENSING

SENSING ●



EST. TIME REMAINING

"Racetrack lights"

Sensor Dry Cycles provide greater drying accuracy than standard machines, resulting in shorter dry times and better clothes care. The **SENSING** light will flash and "racetrack lights" will flash in the display while the dryer is monitoring the amount of moisture remaining in the clothes. When the **SENSING** light goes out, the dryer will calculate and display the approximate time remaining.

About dryer features.

Drum Lamp

Before replacing the light bulb, be sure to unplug the dryer power cord or disconnect the dryer at the household distribution panel by removing the fuse or switching off the

circuit breaker. Reach above dryer opening from inside the drum. Remove the bulb and replace with the same size bulb.

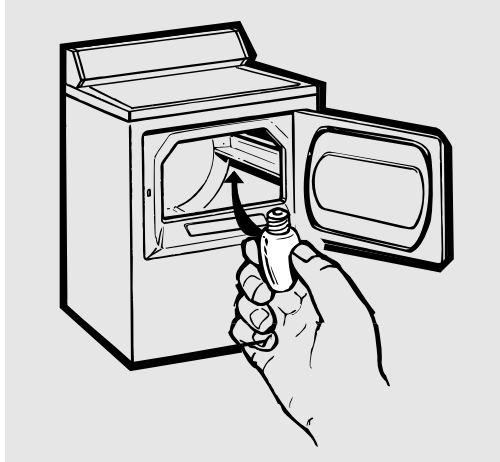

Drying Rack—on some models

A handy drying rack may be used for drying articles such as stuffed toys, pillows or washable sweaters.

Hook the rack over the lint filter so the rack extends into the dryer drum.

NOTE:

- The drying rack must be used with the **TIMED DRY ONLY** cycles.
- Do not use this drying rack when there are other clothes in the dryer.

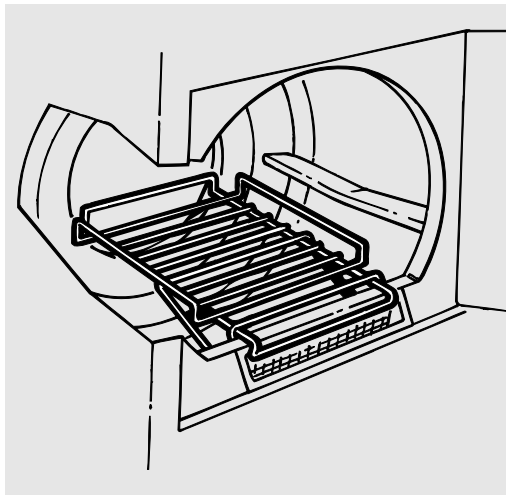

About reversing the door.

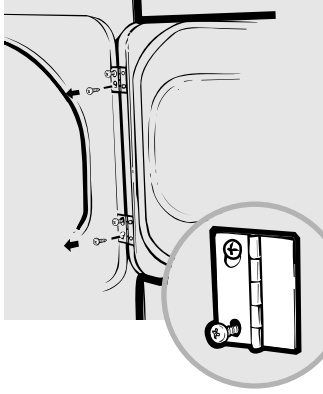

Reversing the Door

Tools needed:

- Standard #2 Phillips screwdriver
- Tape-tipped putty knife
- Needle-nosed pliers

- 1 Open the door and remove the filler plugs opposite the hinges. With the door completely open, remove the bottom screw from each hinge on the dryer face. Insert these screws about half way into the **TOP** holes, for each hinge, on the opposite side (where you removed the filler plugs). Apply firm pressure to get the screw started in untapped holes.

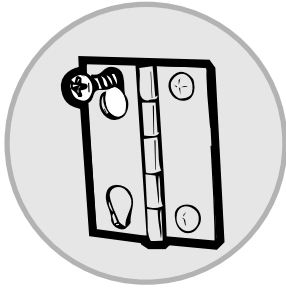

- 2 Loosen top screw from each hinge on the dryer face half way. With one hand holding the top of the door and the other hand holding the bottom, remove the door from the dryer by lifting it **UP** and **OUT**.

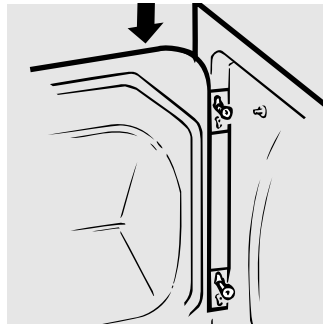

- 3 Rotate the door 180°. Insert it on the opposite side of the opening by moving the door **IN** and **DOWN** until the top hinge and the bottom hinge are resting on the top screws inserted in step 1.

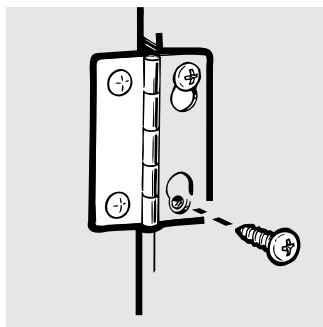

- 4 Remove the remaining screws from the side of the opening from which the door was removed. With these screws secure each hinge at the bottom. Tighten the two top screws of each hinge. Reinsert the plastic plugs on the side from which the door was removed.

Loading and using the dryer.

Always follow the fabric manufacturer's care label when laundering.



Fabric Care Labels

Below are fabric care label "symbols" that affect the clothing you will be laundering.

WASH LABELS

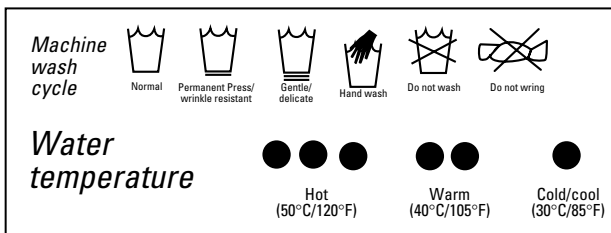

BLEACH LABELS

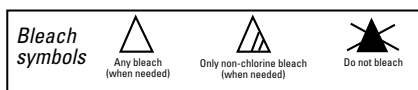

DRY LABELS

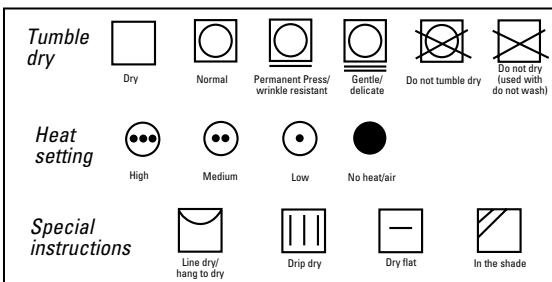

Sorting and Loading Hints

As a general rule, if clothes are sorted properly for the washer, they are sorted properly for the dryer. Try also to sort items according to size. For example, do not dry a sheet with socks or other small items.

Do not add fabric softener sheets once the load has become warm. They may cause fabric softener stains.

Bounce® Fabric Conditioner Dryer Sheets have been approved for use in all GE Dryers when used in accordance with the manufacturer's instructions.

Do not overload. This wastes energy and causes wrinkling.

Do not dry the following items: fiberglass items, woolens, rubber-coated items, plastics, items with plastic trim and foam-filled items.



Care and Cleaning of the Dryer

The Exterior: Wipe or dust any spills or washing compounds with a damp cloth. Dryer control panel and finishes may be damaged by some laundry pretreatment soil and stain remover products. Apply these products away from the dryer. The fabric may then be washed and dried normally. Damage to your dryer caused by these products is not covered by your warranty.

The Lint Filter: Clean the lint filter before each use. Moisten your fingers and reach into the filter opening. Run your fingers across the filter. Have a qualified technician vacuum the lint from the dryer once a year.

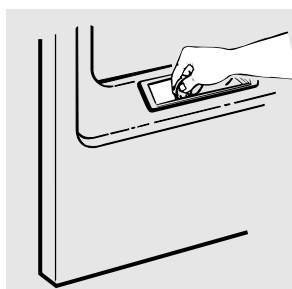

The Exhaust Duct: Inspect and clean the exhaust ducting at least once a year to prevent clogging. A partially clogged exhaust can lengthen the drying time.

Follow these steps:

- 1 Turn off electrical supply by disconnecting the plug from the wall socket.
- 2 Disconnect the duct from the dryer.
- 3 Vacuum the duct with the hose attachment and reconnect the duct.

The Exhaust Hood: Check with a mirror that the inside flaps of the hood move freely when operating. Make sure that there is not wildlife (birds, insects, etc.) nesting inside the duct or hood.

Venting the dryer.

For the best drying performance the dryer needs to be properly vented. **The dryer will use more energy and run longer if it is not vented to the below specifications. Carefully follow the details on Exhausting in the Installation Instructions.**

- Use only rigid metal or flexible metal 4" diameter ductwork inside the dryer cabinet or for exhausting to the outside.
- Do not use plastic or other combustible ductwork.
- Use the shortest length possible.
- Do not crush, kink, or collapse the duct.
- Avoid resting the duct on sharp objects.
- **Venting must conform to local building codes.**

Correct Venting

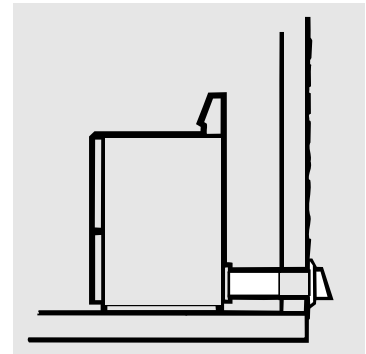
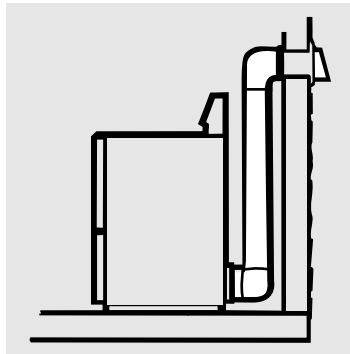

Incorrect Venting

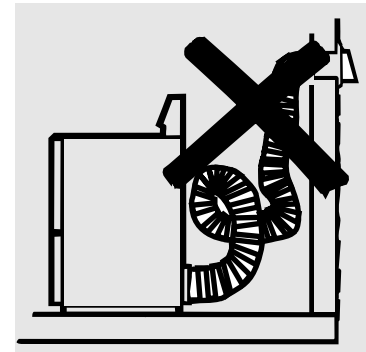
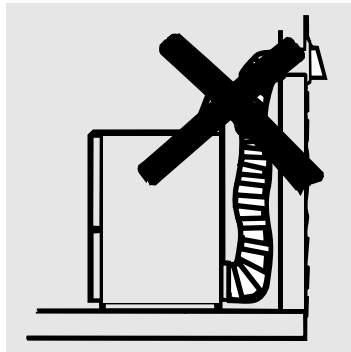

Before you call for service...



Troubleshooting Tips

Save time and money! Review the charts on the following pages first and you may not need to call for service.

OPERATION	Possible Causes	What To Do
Control pads not responding	Controls accidentally put in service mode	<ul style="list-style-type: none"> Press STOP/CANCEL.
Dryer doesn't start	Control panel is "asleep"	<ul style="list-style-type: none"> This is normal. Press START twice to choose the last cycle you used and to start the dryer.
	Dryer is unplugged	<ul style="list-style-type: none"> Make sure the dryer plug is pushed completely into the outlet.
	Fuse is blown/circuit breaker is tripped	<ul style="list-style-type: none"> Check the house fuse/circuit breaker box and replace fuse or reset breaker. NOTE: Most electric dryers use two fuses/breakers.
Dryer doesn't heat	Fuse is blown/circuit breaker is tripped, the dryer may tumble but not heat	<ul style="list-style-type: none"> Check the house fuse/circuit breaker box and replace fuse or reset breaker.
	Gas service is off	<ul style="list-style-type: none"> Make sure gas shutoff at dryer and main shutoff are fully open.
Dryer shakes or makes noise	Some shaking/noise is normal. Dryer may be sitting unevenly	<ul style="list-style-type: none"> Move dryer to an even floor space, or adjust leveling legs as necessary until even.
Inconsistent drying times	Type of heat	<ul style="list-style-type: none"> Drying time will vary according to the type of heat used. If you recently changed from an electric to a gas (natural or LP) dryer, or vice versa, the drying time could be different.
	Type of load and drying conditions	<ul style="list-style-type: none"> The load size, types of fabric, wetness of clothes, and the length and condition of the exhaust system will affect drying times.
No numbers displayed during cycle, only "racetrack" lights	Dryer is continuously monitoring the amount of moisture in the clothes	<ul style="list-style-type: none"> This is normal. When the dryer senses a low level of moisture in the load, the dryer will display the dry time remaining.
Est. Time Remaining jumped to a lower number	The estimated time may change when a smaller load than usual is drying	<ul style="list-style-type: none"> This is normal.
Clothes are still wet and dryer shut off after a short time	The door was opened mid-cycle. The load was then removed from the dryer and a new load put in without selecting a new cycle	<ul style="list-style-type: none"> A dry cycle must be reselected each time a new load is put in.
	Small load	<ul style="list-style-type: none"> When drying only a few items, choose SPEED DRY.
	Load was already dry except for collars and waistbands	<ul style="list-style-type: none"> Choose SPEED DRY to dry damp collars and waistbands. In the future, when drying a load with collars and waistbands, choose MORE DRY.

Before you call for service...

OPERATION	Possible Causes	What To Do
The DRY dryness level was chosen but load is still damp	Load consists of a mixture of heavy and light fabrics	<ul style="list-style-type: none"> When combining heavy and light fabrics in a load, choose MORE DRY.
	Exhaust system is blocked	<ul style="list-style-type: none"> Inspect and clean exhaust system.
Cannot make a selection and the dryer beeps twice	The DRYNESS LEVEL, HEAT SETTING or OPTION that you are trying to select is incompatible with the chosen dry cycle	<ul style="list-style-type: none"> This is normal.
Dryer is running but 00 is displayed in Est. Time Remaining	The EXTEND TUMBLE option was chosen	<ul style="list-style-type: none"> This is normal. During extended tumbling, the time remaining is not displayed. The extended tumbling option lasts approximately 20 minutes.

LAUNDRY PRACTICES	Possible Causes	What To Do
Clothes are wrinkled	Overdrying	<ul style="list-style-type: none"> Select a shorter drying time. Remove items while they still hold a slight amount of moisture.
	Letting items sit in dryer after cycle ends	<ul style="list-style-type: none"> Remove items when cycle ends and fold or hang immediately, or use the EXTEND TUMBLE option.
Clothes shrink	Some fabrics will naturally shrink when washed. Others can be safely washed, but will shrink in the dryer	<ul style="list-style-type: none"> To avoid shrinkage, follow garment care labels exactly. Some items may be pressed back into shape after drying. If you are concerned about shrinkage in a particular item, do not machine wash or tumble dry it.
Greasy spots on clothes	Improper use of fabric softener	<ul style="list-style-type: none"> Follow directions on fabric softener package.
	Drying dirty items with clean ones	<ul style="list-style-type: none"> Use your dryer to dry only clean items. Dirty items can stain clean items and the dryer.
	Clothes were not completely clean	<ul style="list-style-type: none"> Sometimes stains which cannot be seen when the clothes are wet <i>appear</i> after drying. Use proper washing procedures before drying.
Lint on clothes	Lint filter is full	<ul style="list-style-type: none"> Clean lint screen before each load.
	Improper sorting	<ul style="list-style-type: none"> Sort lint producers (like chenille) from lint collectors (like corduroy).
	Static electricity can attract lint	<ul style="list-style-type: none"> See suggestions in this section under STATIC.
	Overloading	<ul style="list-style-type: none"> Separate large loads into smaller ones.
	Paper, tissue, etc., left in pockets	<ul style="list-style-type: none"> Empty all pockets before laundering clothes.

LAUNDRY PRACTICES	Possible Causes	What To Do
Static occurs	No fabric softener was used	<ul style="list-style-type: none"> • Try a fabric softener. • Bounce® Fabric Conditioner Dryer Sheets have been approved for use in all GE Dryers when used in accordance with the manufacturer's instructions.
	Overdrying	<ul style="list-style-type: none"> • Try a fabric softener. • Adjust controls for less drying.
	Synthetics, permanent press and blends can cause static	<ul style="list-style-type: none"> • Try a fabric softener.
Collars and waistbands still wet at end of cycle	The dryness monitor senses that the body of the clothes is dry	<ul style="list-style-type: none"> • Choose SPEED DRY to dry damp collars and waistbands. In the future, when drying a load with collars and waistbands, choose MORE DRY.
Clothes take too long to dry	Improper sorting	<ul style="list-style-type: none"> • Separate heavy items from lightweight items (generally, a well-sorted washer load is a well-sorted dryer load).
	Large loads of heavy fabrics (like beach towels)	<ul style="list-style-type: none"> • Large, heavy fabrics contain more moisture and take longer to dry. Separate large, heavy fabrics into smaller loads to speed drying time.
	Controls improperly set	<ul style="list-style-type: none"> • Match control settings to the load you are drying.
	Lint filter is full	<ul style="list-style-type: none"> • Clean lint filter before every load.
	Improper or obstructed ducting	<ul style="list-style-type: none"> • Check installation instructions for proper ducting/venting. • Make sure ducting is clean, free of kinks and unobstructed. • Check to see if outside wall damper operates easily. • Check the Installation Instructions to make sure the dryer venting is correct.
	Blown fuses or tripped circuit breaker	<ul style="list-style-type: none"> • Replace fuses or reset circuit breakers. Since most dryers use 2 fuses/breakers, make sure both are operating.
	Overloading/combining loads	<ul style="list-style-type: none"> • Do not put more than one washer load in the dryer at a time.
Underloading	<ul style="list-style-type: none"> • If you are drying only one or two items, add a few items to ensure proper tumbling. 	

Notes.

<i>Customer Service</i>	<i>Troubleshooting Tips</i>	<i>Operating Instructions</i>	<i>Safety Instructions</i>
--------------------------------	------------------------------------	--------------------------------------	-----------------------------------

GE Service Protection Plus™

GE, a name recognized worldwide for quality and dependability, offers you Service Protection Plus™—comprehensive protection on all your appliances—**No Matter What Brand!**

Benefits Include:

- Backed by GE
- All brands covered
- Unlimited service calls
- All parts and labor costs included
- No out-of-pocket expenses
- No hidden deductibles
- One 800 number to call

***We'll Cover Any Appliance.
Anywhere. Anytime.****

You will be completely satisfied with our service protection or you may request your money back on the remaining value of your contract. No questions asked. It's that simple.

Protect your refrigerator, dishwasher, washer and dryer, range, TV, VCR and much more—**any brand!** Plus there's no extra charge for emergency service and low monthly financing is available. Even icemaker coverage and food spoilage protection is offered. You can rest easy, knowing that all your valuable household products are protected against expensive repairs.

Place your confidence in GE and call us in the U.S. toll-free at **800-626-2224** for more information.

*All brands covered, up to 20 years old, in the continental U.S.



Please place in envelope and mail to:

General Electric Company
Warranty Registration Department
P.O. Box 32150
Louisville, KY 40232-2150

GE Dryer Warranty (For customers in the United States)



All warranty service provided by our Factory Service Centers, or an authorized Customer Care® technician. For service, call 800-GE-CARES.

This warranty is valid only in the United States. Warranty may vary in Canada. See your approved Profile dealer for details.

For The Period Of:

GE Will Replace:

One Year

From the date of the original purchase

Any part of the dryer which fails due to a defect in materials or workmanship. During this **full one-year warranty**, GE will also provide, **free of charge**, all labor and in-home service to replace the defective part.

Five Years

From the date of the original purchase

Any extra large or super capacity dryer drum which fails due to a defect in materials or workmanship. During this **additional four-year limited warranty**, you will be responsible for any labor or in-home service costs.

What GE Will Not Cover:

- Service trips to your home to teach you how to use the product.
- Improper installation.
- Failure of the product if it is abused, misused, or used for other than the intended purpose or used commercially.
- Replacement of house fuses or resetting of circuit breakers.
- Damage to the product caused by accident, fire, floods or acts of God.
- Incidental or consequential damage to personal property caused by possible defects with this appliance.

This warranty is extended to the original purchaser and any succeeding owner for products purchased for home use within the USA. In Alaska, the warranty excludes the cost of shipping or service calls to your home.

Some states do not allow the exclusion or limitation of incidental or consequential damages. This warranty gives you specific legal rights, and you may also have other rights which vary from state to state. To know what your legal rights are, consult your local or state consumer affairs office or your state's Attorney General.

Warrantor: General Electric Company. Louisville, KY 40225

Mesures de sécurité25-27

Fonctionnement

Caractéristiques de la sècheuse28-35
 Caractéristiques des commandes30
 Degrés de sécheresse ...31
 Évacuation d'air de la sècheuse38
 Inversion de l'ouverture de la porte36
 Options des programmes33
 Programmes à commande unique28, 29
 Programmes de séchage30
 Programmes de séchage minuté seulement31
 Réglages de chaleur ...31
 Statut des programmes34
 Tableau de commande28
 Utiliser et charger la sècheuse37

Conseils de dépannage39-41

Service à la clientèle

Enregistrement du produit24
 Garantie42
 Numéros de service ...43

Un partenariat de service.



IMPORTANT!

Remplir la carte d'enregistrement du produit de consommation.

Deux moyens faciles d'enregistrer votre appareil ménager!

- Par l'internet à www.geappliances.com
- Remplir et poster la carte d'enregistrement du produit ci-jointe



À CONSERVER SOIGNEUSEMENT

Transcrivez les numéros de modèle et de série ici.

N° _____

N° _____

Vous les trouverez derrière le tableau de commande.



LISEZ VOTRE MANUEL

Vous y trouverez de nombreux conseils pour l'utilisation et l'entretien de votre sècheuse. Ces quelques mesures préventives vous permettront d'économiser du temps et de l'argent, et, ainsi, de prolonger la vie de votre sècheuse.



ÉVACUATION CORRECTE

Pour un meilleur rendement, la sècheuse doit être correctement évacuée. La sècheuse usera plus d'énergie et fonctionnera pendant plus longtemps si elle n'est pas évacuée suivant les consignes données dans la section *Évacuation de la sècheuse* et dans la section *Évacuation* dans les Directives d'installation.



SI VOUS AVEZ BESOIN DE SERVICE

Vous trouverez des solutions aux problèmes courants que vous pourriez rencontrer dans la section *Avant d'appeler un réparateur*. Et, en consultant d'abord nos *Conseils de dépannage*, vous pourrez peut-être éviter de faire appel à un réparateur.

Si vous avez besoin de service, vous savez que vous n'avez qu'à nous téléphoner. Vous trouverez à la fin du présent manuel les numéros sans frais du service à la clientèle. **Aux États-Unis**, vous pouvez appeler 24 heures par jour, 7 jours par semaine au GE Answer Center®, 800.626.2000. **Au Canada**, appelez le 1-800-361-3400.

MESURES DE SÉCURITÉ IMPORTANTES. LISEZ D'ABORD TOUTES LES DIRECTIVES.

⚠ AVERTISSEMENT!

Pour votre sécurité, suivez les directives fournies dans le présent manuel afin de minimiser les risques d'incendie, d'explosion et de chocs électriques et prévenir des dégâts matériels et des blessures graves or mortelles.

■ **N'entreposez pas ou n'utilisez pas d'essence ou autres vapeurs ou liquides inflammables à proximité de cet appareil ou de tout autre électroménager.**

■ **L'installation et les réparations doivent être effectuées par un installateur qualifié, une entreprise de réparation ou votre fournisseur de gaz.**

SI VOUS REMARQUEZ UNE ODEUR DE GAZ :

1 **Ne faites fonctionner aucun appareil électrique.**

2 **N'actionnez aucun interrupteur; n'utilisez aucun téléphone dans votre édifice.**

3 **Évacuez la pièce, l'édifice ou les environs.**

4 **Appelez immédiatement votre fournisseur de gaz en utilisant le téléphone d'un voisin. Suivez les directives qu'il vous donnera.**

5 **Si vous ne pouvez joindre votre fournisseur de gaz, appelez les pompiers.**

Loi sur les produits toxiques et l'eau potable de la Californie

En vertu de cette loi, le Gouverneur de la Californie est tenu de publier une liste des substances reconnues par l'État comme pouvant causer le cancer, des malformations congénitales ou autres problèmes du genre et d'obliger les entreprises à avertir leurs clients de toute exposition potentielle à de telles substances.

Les électroménagers à gaz peuvent entraîner une exposition mineure à quatre de ces substances, en l'occurrence le benzène, le monoxyde de carbone, le formaldéhyde ou la suie, attribuables principalement à la combustion incomplète du gaz naturel ou du gaz de pétrole liquéfié.

Une sècheuse bien réglée réduit au minimum les risques de combustion incomplète. Pour réduire au minimum l'exposition à ces substances, faites évacuer l'air de la sècheuse à l'extérieur.



UNE INSTALLATION ADÉQUATE

Avant d'utiliser votre sècheuse, assurez-vous qu'elle a été adéquatement installée, conformément aux Directives d'installation. Si vous n'avez pas reçu de Directives d'installation avec votre sècheuse, appelez sans frais aux États-Unis au Centre de réponse GE au 800-626-2000. Au Canada appelez sans frais au 1-800-361-3400.

■ Mettez l'appareil à la terre conformément à tous les codes et règlements en vigueur. Suivez les Directives d'installation.

■ Installez ou entreposez l'appareil dans une pièce où la température est supérieure à 0 °C. et où elle sera à l'abri des intempéries.

■ Branchez l'appareil sur un circuit protégé et de capacité appropriée afin d'éviter toute surcharge électrique.

■ Retirez la pellicule de protection en couleurs du tableau de commande.

■ Retirez tous les articles tranchants d'emballage et jetez tous les matériaux de transport.

Conduit d'évacuation :

1 L'air des sècheuses à gaz **DOIT** être évacué à l'extérieur.

2 Il est **fortement recommandé** d'évacuer l'air des sècheuses électriques à l'extérieur afin d'éviter l'accumulation d'une grande quantité d'humidité et de charpie dans la pièce. Suivez les consignes données pour l'évacuation dans les Directives d'installation.

3 N'utilisez qu'un conduit métallique rigide ou souple de 4 po de diamètre à l'intérieur de la carrosserie de la sècheuse ou pour l'évacuation vers l'extérieur. **L'UTILISATION D'UN CONDUIT DE PLASTIQUE OU FABRIQUÉ AVEC TOUT AUTRE MATÉRIAU COMBUSTIBLE PEUT CAUSER UN INCENDIE. LORSQU'UN CONDUIT EST PERFORÉ OU DEVIENT OBSTRUÉ AU COURS DE L'UTILISATION OU DE L'INSTALLATION, IL PEUT CAUSER UN INCENDIE.**

Pour plus de détails, suivez les Directives d'installation.

MESURES DE SÉCURITÉ IMPORTANTES. LISEZ D'ABORD TOUTES LES DIRECTIVES.

⚠ AVERTISSEMENT!



AUTOUR DE VOTRE SÉCHEUSE

- Ne laissez pas s'accumuler autour et au-dessous de vos électroménagers des matériaux combustibles, comme de la charpie, du papier, des chiffons, des produits chimiques, etc.
- Gardez le sol propre et sec à proximité de vos électroménagers afin de ne pas glisser.
- Il faut exercer une étroite surveillance lorsque vous faites fonctionner cet appareil en présence d'enfants. Ne les laissez pas jouer avec l'appareil ni monter dessus, ou s'introduire à l'intérieur d'un vieil appareil qui ne sert plus.
- Gardez tous les produits pour la lessive (comme les détergents, la Javel, etc.) en dehors de la portée des enfants, de préférence dans une armoire fermée à clé. Suivez toutes les mises en garde sur les étiquettes pour éviter des blessures.
- Ne montez jamais sur le dessus de la sècheuse.



LORSQUE VOUS UTILISEZ LA SÉCHEUSES

- Ne vous penchez jamais dans la sècheuse pendant que le tambour tourne. Avant de charger ou décharger la sècheuse ou d'y ajouter des vêtements, attendez que le tambour se soit complètement arrêté.
- Avant chaque séchage, nettoyez le filtre à charpie afin de prévenir l'accumulation de charpie à l'intérieur de la sècheuse ou dans la pièce. **NE FAITES PAS FONCTIONNER LA SÉCHEUSE SANS LE FILTRE À CHARPIE.**
- Ne lavez pas ou ne faites pas sécher des articles qui ont été lavés avec des produits combustibles ou explosifs, ou qui ont été trempés dans ces produits ou qui en sont tachés (cire, peinture, huile, essence, dégraissants, solvants pour le nettoyage à sec, kérosène, etc.) car ils risquent de s'enflammer ou d'exploser. Ne versez pas ces substances dans l'eau de la laveuse. N'utilisez pas ces substances à proximité de votre laveuse ou de votre sècheuse pendant qu'elles fonctionnent.
- Ne rangez pas dans votre sècheuse des articles qui ont été en contact avec des huiles de cuisson; ceux-ci peuvent provoquer une réaction chimique susceptible de faire s'enflammer vos vêtements.
- Il ne faut pas mettre dans la sècheuse, ou à proximité de celle-ci, tout article ayant été utilisé avec un solvant dégraissant ou contenant une substance inflammable (comme des chiffons de nettoyage, des vadrouilles, des serviettes utilisées dans les salons de coiffure, etc.), à moins qu'ils aient été débarrassés de toute trace et toute vapeur de substance inflammable. On utilise à la maison de nombreux produits inflammables : acétone, alcool dénaturé, essence, kérosène, nettoyants ménagers, détachants, térébenthine, cire, décapants, contenant du distillat de pétrole.
- La lessive peut atténuer les propriétés ignifugeantes des tissus. Pour éviter cette situation, suivez à la lettre les directives données par le fabricant du vêtement.
- Ne faites pas sécher des articles contenant du caoutchouc, du plastique, de la mousse ou autres matériaux similaires (comme des soutiens-gorge préformés, des chaussures de tennis, des caoutchoucs, des tapis de bain, des carpettes, des bavoirs, des culottes de bébé, des sacs de plastique, des oreillers, etc.) car ces matériaux peuvent fondre ou brûler. De plus, dans certaines circonstances, certains matériaux de caoutchouc peuvent causer un incendie par combustion spontanée lorsqu'ils sont chauffés.
- Ne rangez pas des articles qui peuvent fondre ou brûler, comme du plastique, papier, ou des vêtements sur le dessus de la sècheuse pendant qu'elle fonctionne.
- Les vêtements portant la mention «Faire sécher loin de la chaleur» ou «Ne faites pas sécher par culbutage» (comme les gilets de sauvetage contenant du kapok) *ne doivent pas être séchés dans votre sècheuse.*
- Ne faites pas sécher d'articles en fibre de verre dans votre sècheuse. Les particules qui restent dans la sècheuse et qui pourraient être recueillies par les vêtements lors d'un séchage subséquent risquent de causer des irritations cutanées.
- Pour réduire les risques de chocs électriques, débranchez toujours l'appareil ou débranchez la sècheuse au panneau de distribution en enlevant le fusible ou déclenchant le disjoncteur avant de le réparer ou de le nettoyer (sauf pour enlever et nettoyer le filtre à charpie). **REMARQUE** : le fait d'appuyer sur **PAUSE** (pause) ou **STOP/CANCEL** (arrêt/annulation) ne débranche **PAS** l'appareil de la source d'alimentation.

- Ne faites pas fonctionner l'appareil s'il est endommagé, défectueux, partiellement démonté, ou si des pièces sont manquantes ou défectueuses, ou si le cordon d'alimentation ou la fiche sont endommagés.
- L'intérieur de l'appareil et le raccord du conduit d'évacuation à l'intérieur de la sècheuse doivent être nettoyés une fois par an par une personne qualifiée. Voyez la section *Utiliser et charger la sècheuse*.
- Si votre sècheuse fonctionne à gaz, elle est pourvue d'un système d'allumage électrique automatique et ne possède pas de veilleuse.
N'ESSAYEZ PAS DE L'ALLUMER AVEC UNE ALLUMETTE. Vous risquez de vous brûler si vous approchez votre main du brûleur et que le dispositif d'allumage automatique s'allume.
- Il est possible que vous desiriez assouplir votre lessive ou réduire le collement électrostatique en utilisant un assouplissant textile dans votre sècheuse ou un produit antistatique. Nous vous recommandons d'utiliser un assouplissant liquide au cours du programme de lavage, conformément aux directives du fabricant de ce type de produit, ou de faire l'essai d'un assouplissant textile pour la sècheuse, pour lequel le fabricant certifie sur l'emballage que son produit peut être utilisé en toute sécurité dans la sècheuse. La responsabilité des problèmes de rendement ou de fonctionnement qui ne sont pas couverts par la garantie de cet appareil et sont attribuables à l'utilisation de ces produits relève du fabricant de ces produits.



LORSQUE LA SÈCHEUSES N'EST PAS UTILISÉE

- Lorsque vous débranchez l'appareil, tirez sur la fiche et non pas sur le cordon afin d'éviter d'endommager le cordon d'alimentation. Installez le cordon de sorte que personne ne marche ni trébuche dessus ou qu'il ne soit pas exposé à des dommages ou des contraintes.
- Avant de jeter ou d'entreposer une sècheuse, enlevez toujours la porte afin d'empêcher les enfants de se cacher à l'intérieur.
- Ne trafiquez pas les commandes de l'appareil.
- Ne réparez ou ne remplacez aucune pièce de cet appareil, à moins que cela ne soit spécifiquement recommandé dans le présent manuel ou dans des directives de réparation que vous comprenez et que vous êtes en mesure de suivre.



VEUILLEZ LIRE ET SUIVRE ATTENTIVEMENT CES MESURES DE SÉCURITÉ.

CONSERVEZ CES DIRECTIVES

Programmes à commande unique facilement utilisables.

Votre nouvelle sècheuse vous offre la possibilité de mettre l'appareil en marche au moyen du système de programmes **ONE TOUCH** (commande unique). Une simple sélection permet de régler automatiquement les fonctions **DRYNESS LEVEL** (degré de sécheresse) et **HEAT SETTING** (réglage de chaleur). Il ne vous reste qu'à appuyer sur le bouton **START** (mise en marche).

Guide rapide de mise en marche avec ONE TOUCH

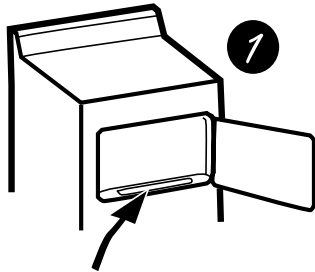

- Nettoyer le filtre à charpie

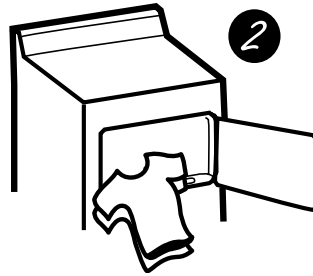

- Ajouter les vêtements

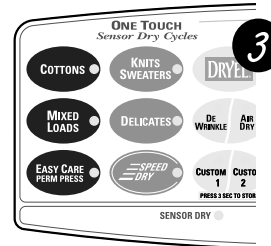

- Choisir le dry cycle (programme de séchage)
- Vérifier le degré de sécheresse
- Vérifier le réglage de chaleur

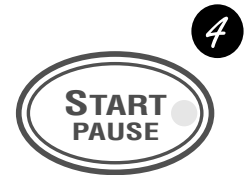

- Fermer la porte
- Appuyer sur le bouton **START** (mise en marche)

Tableau de commande de la sècheuse.

Vous pouvez localiser le numéro de votre modèle à l'avant de la sècheuse, derrière la porte.

Modèle du type 592

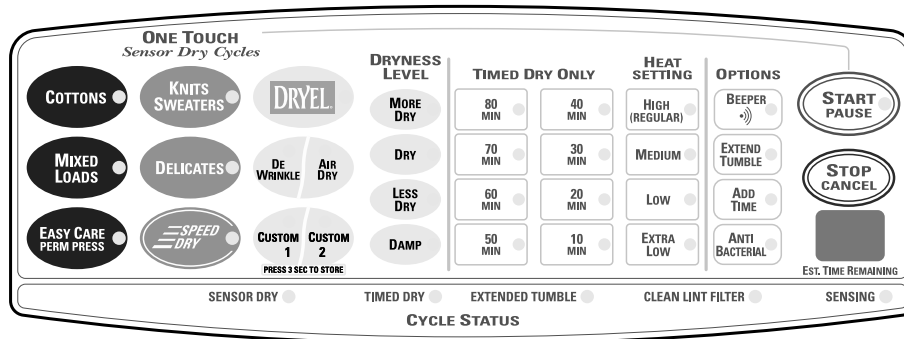

Modèle du type 591

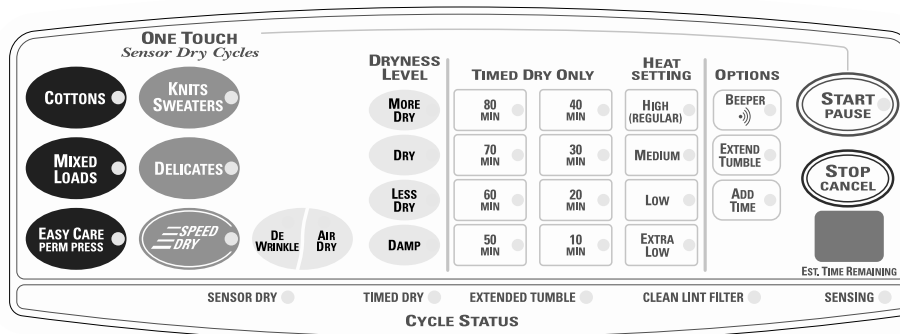

REMARQUE : si vous faites une sélection incompatible avec le cycle de séchage sec choisi, la sècheuse fera entendre deux bips.

Sélections par commande ONE TOUCH (commande unique).

Les programmes **ONE TOUCH** (commande unique) utilisent la fonction **Sensor Dry** (détecteur de sécheresse) qui surveille continuellement la quantité d'humidité de la brassée de vêtements et arrête la sècheuse lorsque les vêtements sont secs.

APPUYEZ SUR...

SÉLECTIONNE AUTOMATIQUEMENT...

PUIS APPUYEZ SUR...



**DRYNESS
LEVEL**



**HEAT
SETTING**



Pour les cotons et la plupart des articles en lin.



Pour les charges comprenant des cotons et tissus à fibres mélangées.



Pour les articles sans froissage et de sans repassage.



Pour les tricots et pull-overs dont l'étiquette entretien de tissu indique "Machine dry" (séchage par machine).



Pour la lingerie et tissus nécessitant un soin particulier.



Pour petites brassées qui doivent être rapidement disponibles, par exemple des uniformes d'école ou de sport. Il est aussi possible d'utiliser cette fonction si le programme précédent n'a pu entièrement sécher le vêtement, par exemple les cols ou ceintures.

REMARQUE: Pendant la fonction **SPEED DRY** vous verrez:



Changement des réglages automatiques.

Vous pouvez changer n'importe quel des réglages automatiques simplement en appuyant sur la commande correspondante.

Programmes de séchage.



DRYEL™ (sur certains modèles)

Cette fonction est conçue pour utilisation avec le système DRYEL de soins de tissus “nettoyer à sec” seulement. Voir les instructions sur l’emballage du produit.

Pour toute question ou détail relatifs à l’utilisation et les performances du système, appelez le no 1-800-214-8913 ou visitez le site Web de DRYEL à www.dryel.com.

Réglage automatique **DRYEL™** :



DEWRINKLE (défroissage)

Utilisez cette fonction pour faire disparaître les faux plis d’articles secs ou légèrement humides.

Réglages automatique de **DEWRINKLE** :



AIR DRY (séchage à l’air)

Utilisez cette fonction pour culbuter les articles sans chaleur.

Réglages automatique de **AIR DRY** :



CUSTOM 1 and CUSTOM 2 (réglage personnalisé 1 et réglage personnalisé 2) (sur certains modèles) Programmez vos combinaisons préférées des réglages et sauvegardez-les pour rappel au moyen d’une commande unique. Ces réglages personnalisés peuvent être effectués lorsqu’un programme est en cours.

Pour mettre en mémoire une combinaison de réglages personnalisés :

1. Sélectionnez un réglage **ONE TOUCH** (commande unique).
2. Changez **DRYNESS LEVEL** (degré de sécheresse) et **HEAT SETTING** (réglage de chaleur) en fonction de vos besoins.
3. Choisissez n’importe quelle **OPTIONS** (options) que vous désirez.
4. Appuyez sur et maintenez enfoncée la commande **CUSTOM 1** (réglage personnalisé 1) ou **CUSTOM 2** (réglage personnalisé 2) pendant trois secondes afin de mettre votre sélection en mémoire. Un bip se fera entendre et la commande s’illuminera.

Pour rappeler la combinaison mise en mémoire :

Appuyez sur la commande **CUSTOM 1** ou **CUSTOM 2** (réglage personnalisé 1 ou 2) puis appuyez sur le bouton **START/PAUSE** (mise en marche/pause).

Pour reprogrammer les réglages CUSTOM (réglage personnalisé) :

Répétez les étapes 1 à 4 ci-dessus.

Degrés de sécheresse.

MORE
DRY

MORE DRY (plus sec)

Utilisez pour les articles en tissus épais et solides.

DRY

DRY (sec)

Utilisez pour un degré de sécheresse normal convenant à la majorité des brassées. Ce cycle est le cycle préférentiel pour faire des économies d'énergie.

LESS
DRY

LESS DRY (moins sec)

Utilisez pour les articles en tissus plus légers.

DAMP

DAMP (humide)

Utilisez pour avoir des articles partiellement humides.

Programmes de séchage minuté seulement.

TIMED DRY ONLY

80
MIN

40
MIN

70
MIN

30
MIN

60
MIN

20
MIN

50
MIN

10
MIN

Pour utiliser la fonction TIMED DRY ONLY (séchage minuté seulement) :

1. Sélectionnez le temps de séchage.
2. Sélectionnez **HEAT SETTING** (réglage de chaleur).
3. Sélectionnez n'importe quelle **OPTIONS** (options). (**REMARQUE** : l'option **ANTI BACTERIAL** (anti-bactéries) n'est pas disponible avec les programmes **TIMED DRY ONLY** (séchage minuté seulement).
4. Fermez la porte.
5. Appuyez sur le bouton **START** (mise en marche).

Réglages de chaleur.

HIGH
(REGULAR)

HIGH (Regular) [élevé] (régulier)

Pour les tissus en coton réguliers à épais.

MEDIUM

MEDIUM (moyen)

Pour les tissus synthétiques, à fibres mélangées et pour les articles étiquetés sans repassage.

LOW

LOW (bas)

Pour les tissus délicats, synthétiques et pour les articles étiquetés **Tumble Dry Low** (culbutez avec un réglage de température basse).

EXTRA
LOW

EXTRA LOW (très bas)

Pour la lingerie et les tissus nécessitant une attention particulière.

Particularités des commandes.



START/PAUSE (mise en marche/pause)

- Appuyez sur ce bouton deux fois pour sélectionner le dernier programme utilisé et démarrer la sècheuse.
- Si vous avez sélectionné un nouveau programme, appuyez sur le bouton une fois pour démarrer le programme.
- Si la sècheuse est en marche, appuyez sur le bouton une fois pour interrompre le programme; appuyez à nouveau pour continuer le programme.



STOP/CANCEL (arrêt/annulation)

- Cette commande ne doit **pas** être utilisée pour interrompre ou faire une pause à un programme.
- Si vous appuyez sur cette commande, vous annulez le réglage en cours qui sera perdu.



EST. TIME REMAINING



EST. TIME REMAINING

*"Racetrack lights"
(voyants du type
hippodrome)*

Estimated Time Remaining (temps estimé restant)

Chaque fois que vous utilisez la sècheuse, l'appareil "apprend" quels types de brassée vous faites le plus souvent. L'information est mémorisée et la sècheuse détermine le temps approximatif nécessaire pour sécher la brassée.

Lors du début du programme, vous verrez le temps approximatif du programme dans la fenêtre d'affichage. Par la suite, les "voyants du type hippodrome" clignotent dans la fenêtre d'affichage dans le sens horaire et le voyant **SENSING** (détection) clignote à son tour. Ces indications signifient que la sècheuse contrôle continuellement la quantité d'humidité dans la brassée. Les voyants du type hippodrome continuent leur clignotement jusqu'à ce que la sècheuse détecte un bas niveau d'humidité dans la brassée. À ce stade, elle calcule et affiche le temps approximatif qui reste.

Options des programmes.



BEEPER (avertisseur sonore)

L'avertisseur vous informe que le programme est terminé. Il continue à se faire entendre toutes les deux minutes pendant les prochaines 6 minutes jusqu'à ce que les vêtements soient retirés de la sècheuse. Il faut retirer les vêtements lorsque l'avertissement sonore cesse de façon à ce qu'ils ne se froissent pas.



EXTEND TUMBLE (allongez le temps de culbute)

Minimise la création de plis en ajoutant environ 20 minutes de culbute sans chauffage une fois que les vêtements sont secs. L'avertisseur sonore se fera entendre toutes les 90 secondes pour vous rappeler de retirer les vêtements. La fenêtre **EST. TIME REMAINING** (temps estimé restant) affichera **00**.



ADD TIME (ajoutez du temps)

Il vous est possible d'utiliser cette option pour allonger le temps de séchage à la fin du programme. Chaque fois que vous appuyez sur le bouton **ADD TIME** (ajoutez du temps), vous ajoutez une tranche de 10 minutes au temps de séchage.



ANTI BACTERIAL (on certain models) [anti-bactéries (sur certains modèles)]

Cette option ne peut être utilisée qu'avec les programmes **COTTONS** ou **MIXED LOADS** (cotons ou brassées mixtes). Elle réduit de 99% les risques de contagion par micro-organismes, lesquels incluent les *Staphylocoques Auretis*, les *Pseudomonas aeruginos* et les *Klebsiellas Pneumoniae**. Le processus anti-bactéries s'applique lorsque de la chaleur élevée est utilisée au cours d'une partie du programme de séchage.

REMARQUE : N'utilisez pas ce programme pour les tissus **déliçats**.

* Le programme anti-bactéries est certifié par le NSF International (auparavant la National Sanitation Foundation) conformément au protocole **P9 de la NSF Sanitation Performance of Residential Clothes Dryers**.



NSF Protocol P9
Sanitization Performance of
Residential Clothes Dryers

Statut des programmes.

Ces voyants indicateurs de statut de programmes affichent dans quelle partie du programme la sècheuse se trouve et vous rappellent de nettoyer le filtre à charpie.

SENSOR DRY ● TIMED DRY ● EXTENDED TUMBLE ● CLEAN LINT FILTER ● SENSING ●

SENSOR DRY (détecteur de séchage)

SENSOR DRY ●

Ce voyant s'allume lorsque le programme One Touch Sensor Dry Programme (programme de détecteur de séchage à commande unique) est sélectionné.

TIMED DRY (séchage minuté)

TIMED DRY ●

Ce voyant s'allume lorsque le programme AIR DRY, DEWRINKLE, DRYEL [(séchage à l'air, défroissage, DRYEL (sur certains modèles)] ou TIMED DRY ONLY (séchage minuté seulement) est sélectionné.

EXTENDED TUMBLE (culbute allongée)

EXTENDED TUMBLE ●

Ce voyant s'allume lorsque l'option EXTENDED TUMBLE (culbute allongée) est sélectionnée.

CLEAN LINT FILTER (nettoyez le filtre à charpie)

CLEAN LINT FILTER ●

Ce voyant rappelle qu'il faut nettoyer le filtre à charpie. Il s'allume à la fin d'un programme et s'éteint lorsque la porte est ouverte.

SENSING (détection)

SENSING ●



EST. TIME REMAINING

"Racetrack lights"
(voyants du type
hippodrome)

Les programmes Sensor Dry (détecteur de séchage) assure un séchage plus efficace que celui obtenu avec des sècheuses standard, réduisant ainsi le temps de séchage tout en améliorant l'entretien des vêtements. Le voyant **SENSING** (détection) clignotera et les voyants du type hippodrome clignoteront dans la fenêtre d'affichage pendant que la machine contrôle la quantité d'humidité demeurant dans les vêtements. Lorsque le voyant **SENSING** (détection) s'éteint, la sècheuse calcule et affiche le temps restant approximatif.

Caractéristiques de la sècheuse.

Lampe de tambour

Avant de remplacer l'ampoule, débranchez le cordon d'alimentation de la sècheuse ou débranchez la sècheuse au panneau de distribution en enlevant le fusible ou

déclenchant le disjoncteur. À la partie supérieure de l'ouverture de chargement de la sècheuse, enlevez l'ampoule et remplacez-la par une ampoule de la même taille.

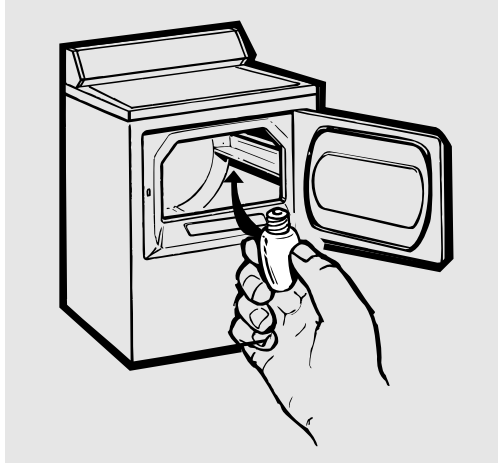

Grille de séchage—sur certains modèles

Une grille de séchage pratique vous permet de faire sécher des articles tels que les jouets en peluche, les oreillers ou les tricots lavables. Accrochez la grille sur le filtre à charpie de sorte qu'elle soit suspendue à l'intérieur du tambour de la sècheuse.

REMARQUE :

- L'étagère de séchage doit être utilisée conjointement avec le programme **TIMED DRY ONLY** (séchage minuté seulement).
- Ne vous servez pas de la grille lorsqu'il y a d'autres vêtements à l'intérieur de la sècheuse.

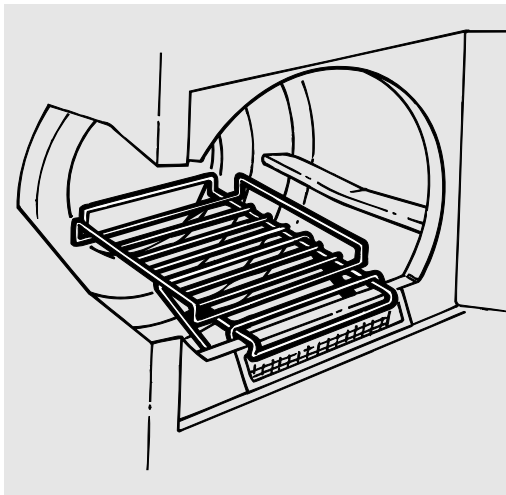

Inversion de l'ouverture de la porte.

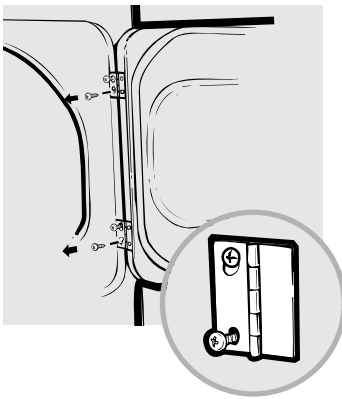

Inversion de l'ouverture de la porte

Outils nécessaires :

■ Tournevis Phillips
n° 2 standard

■ Couteau à mastic
(extrémité recouverte
de ruban gommé)

■ Pinces à bec long

1 Ouvrez la porte et enlevez les capuchons qui se trouvent du côté opposé aux charnières. Ouvrez complètement la porte, puis enlevez la vis inférieure de chaque charnière sur le rebord de la sécheuse. Vissez ces vis à moitié dans les trous **SUPÉRIEURS**, pour chaque charnière, du côté opposé (où vous avez enlevé les capuchons). Appliquez une certaine pression pour que les vis commencent à tourner dans les trous non filetés.

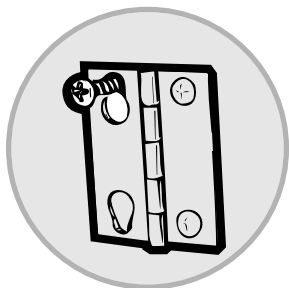

2 Dévissez à moitié la vis supérieure de chaque charnière sur le rebord de la sécheuse. En tenant d'une main le haut de la porte et de l'autre le bas de la porte, enlevez la porte de la sécheuse en la **SOULEVANT**, puis en la **TIRANT**.

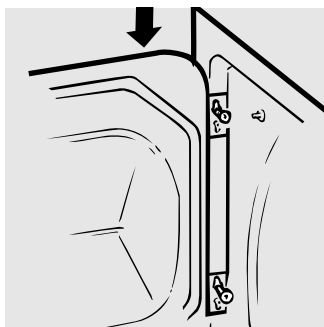

3 Tournez la porte de 180°. Installez-la du côté opposé de l'ouverture en **RETRANT** et **ABAISSANT** la porte jusqu'à ce que les vis installées à l'étape 1 soient insérées dans la charnière supérieure et dans la charnière inférieure.

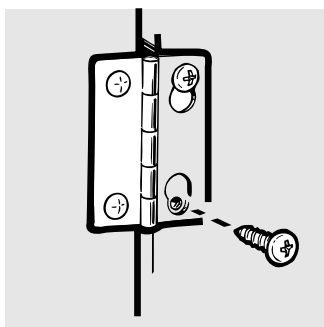

4 Enlevez les vis qui restent du côté où se trouvait la porte précédemment. Installez ces vis à la partie inférieure de chaque charnière. Serrez les deux vis à la partie supérieure de chaque charnière. Remettez les capuchons de plastique à l'endroit où se trouvait la porte précédemment.

Utiliser et charger la sècheuse.

Lors de la lessive, observez toujours les directives donnés sur l'étiquette d'entretien du vêtement.



Étiquettes d'entretien des tissus

Les "symboles" ci-dessous se trouvent sur les étiquettes d'entretien et ont un effet sur le lavage de vos vêtements.

ÉTIQUETTES POUR LE LAVAGE

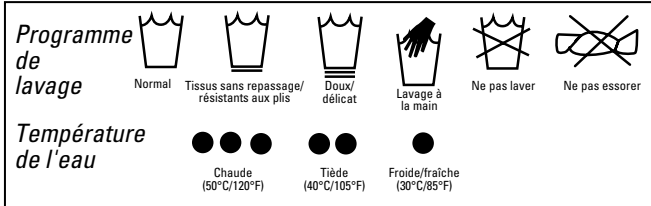

ÉTIQUETTES POUR L'EAU DE JAVEL



ÉTIQUETTES POUR LE SÉCHAGE

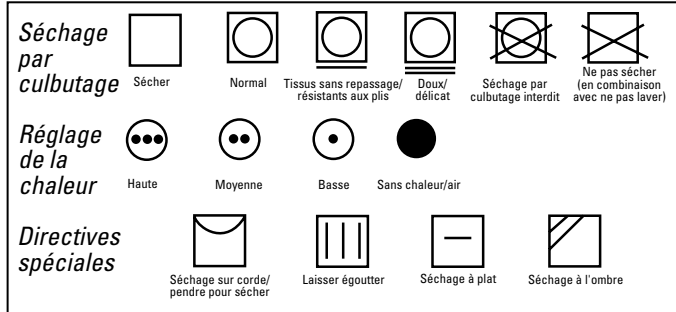

Tri et conseils pour le chargement

En règle générale, un tri de linge fait correctement pour la laveuse vaut également pour la sècheuse. Essayez aussi de trier les articles en fonction de leurs dimensions. Par exemple, ne séchez pas un drap avec des chaussettes ou autres petits articles.

N'ajoutez pas votre feuille d'assouplissant textile lorsque la brassée a commencé à chauffer, car celle-ci risque de provoquer des taches d'assouplissant. Les feuilles d'assouplissant de tissus Bounce® pour sècheuses ont été approuvées pour toutes les sècheuses GE si elles sont utilisées conformément aux instructions du fabricant.

Ne surchargez pas la sècheuse car cela peut affecter la qualité du séchage et provoquer des faux plis. Les vêtements doivent culbuter librement.

Ne faites pas sécher les articles suivants dans la sècheuse : articles en fibre de verre, lainages, articles recouverts de caoutchouc, plastiques, articles dotés d'une garniture en plastique, articles remplis de mousse de caoutchouc.



Entretien et nettoyage de la sècheuse

Extérieur : Essuyez les produits de lessive renversés. Enlevez la poussière avec un linge humide. Le fini et le tableau de commande de la sècheuse peuvent être endommagés par certains produits de traitement préliminaire et détachants. Appliquez ces produits loin de la sècheuse. Vous pouvez ensuite laver et faire sécher les vêtements normalement. Les dommages causés à votre sècheuse par ces produits ne sont pas couverts par votre garantie.

Filtre à charpie : Nettoyez le filtre à charpie avant chaque utilisation. Humectez vos doigts et mettez votre main dans l'ouverture du filtre. Faites que un réparateur qualifié aspire la charpie de la sècheuse une fois par an.

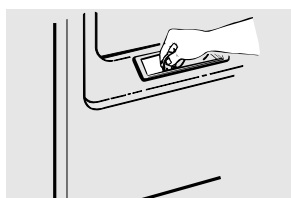

Conduit d'évacuation : Inspectez et nettoyez au moins une fois par année le conduit d'évacuation de la sècheuse afin d'éviter qu'il se bloque. Lorsque le conduit d'évacuation est partiellement obstrué, cela a pour effet d'allonger la durée de séchage.

Suivez ces étapes :

Pour nettoyer le conduit d'évacuation, procédez de la façon suivante :

- 1 Coupez l'alimentation électrique en débranchant le cordon d'alimentation de la prise murale.
- 2 Débranchez le conduit d'évacuation de la sècheuse.
- 3 Passez le tuyau de l'aspirateur dans le conduit d'évacuation, et rebranchez le conduit d'évacuation à la sècheuse.

Évent mural : Vérifiez avec un miroir que les volets à l'intérieur de l'évent bougent facilement quand la sècheuse fonctionne. Assurez-vous qu'il n'y a pas de nid (d'oiseaux, d'insectes, etc.) à l'intérieur du conduit d'évacuation ou de l'évent.

Évacuation de la sécheuse.

Pour un meilleur rendement de la sécheuse, l'air de la sécheuse doit être correctement évacué. **La sécheuse usera plus d'énergie et fonctionnera pendant plus longtemps si elle n'est pas évacuée selon les directives ci-dessous. Suivez les consignes données pour l'évacuation dans les Directives d'installation.**

- N'utilisez qu'un conduit d'évacuation de métal rigide ou flexible de 4 po de diamètre dans le cabinet de la sécheuse pour l'évacuation de l'air à l'extérieur.
- N'utilisez pas de conduit d'évacuation de plastique ou d'autre conduit d'évacuation combustible.
- Utilisez une longueur la plus courte que possible.
- Ne pas écraser, tordre ou placer la conduite d'échappement en accordéon.
- Évitez de poser le conduit d'évacuation sur les objets tranchants.
- **L'évacuation doit être conforme à la réglementation locale en matière de construction.**

Évacuation
correcte

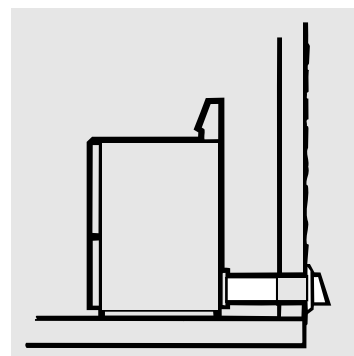
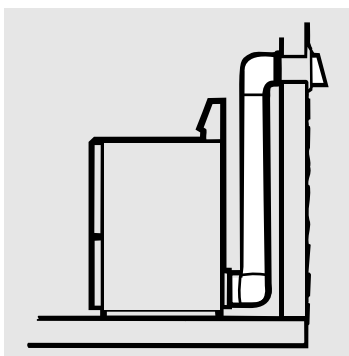

Évacuation
incorrecte

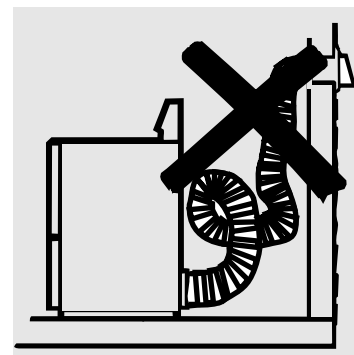
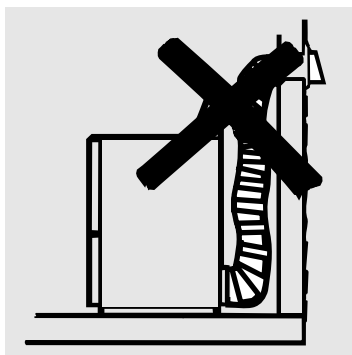

Avant d'appeler un réparateur...



Conseils de dépannage

Économisez du temps et de l'argent! Consultez d'abord les tableaux qui suivent et vous pourrez peut-être éviter de faire un appel à un réparateur.

Opération	Causes possibles	Correctifs
Les commandes ne répondent pas	Commandes accidentellement placées sur le mode de service	<ul style="list-style-type: none"> Appuyez sur le bouton STOP/CANCEL (arrêt/annulation)
La sècheuse ne fonctionne pas	Le tableau de commande est "inactif"	<ul style="list-style-type: none"> Ceci est normal. Appuyez sur le bouton START (mise en marche) deux fois pour sélectionner le dernier programme que vous avez utilisé et pour mettre la sècheuse en marche.
	Sècheuse non branchée	<ul style="list-style-type: none"> Assurez-vous que la fiche de la sècheuse est complètement enfoncée dans la prise.
	Fusible grillé/disjoncteur déclenché	<ul style="list-style-type: none"> Vérifier les fusibles/disjoncteurs de la résidence. Remplacer le fusible ou réenclencher le disjoncteur. <p>REMARQUE : la plupart des sècheuses électriques utilisent deux fusibles/disjoncteurs.</p>
La sècheuse ne chauffe pas	Fusible grillé/disjoncteur déclenché. La sècheuse peut faire la culbute mais ne chauffe pas	<ul style="list-style-type: none"> Vérifier les fusibles/disjoncteurs de la résidence. Remplacer le fusible ou réenclencher le disjoncteur.
	L'arrivée du gaz est arrêtée	<ul style="list-style-type: none"> Assurez-vous que le robinet d'alimentation en gaz de la sècheuse et le robinet principal de la conduite de gaz sont ouverts.
La sècheuse est bruyante ou vibre	Un peu de vibration/bruit normal. La sècheuse ne repose pas sur le plancher de manière stable	<ul style="list-style-type: none"> Déplacez la sècheuse sur une surface uniforme ou faites en sorte qu'elle soit bien de niveau.
Les temps de séchage ne sont pas constants	Type de chaleur	<ul style="list-style-type: none"> Les temps de séchage automatique varient selon le type de chauffage utilisé. Si vous avez récemment changé de sècheuse et passé du type électrique au type à gaz (naturel ou à gaz de pétrole liquéfié) ou vice-versa, il est possible que le temps de séchage soit différent.
	Type de brassée et conditions de séchage	<ul style="list-style-type: none"> La quantité de la brassée, le type de tissu, le degré de degré d'humidité des vêtements ainsi que la longueur et l'état de la conduite d'échappement affecteront les temps de séchage.
Aucun chiffre n'est affiché au cours du programme, seuls les voyants "du type hippodrome" sont allumés	La sècheuse contrôle continuellement la quantité d'humidité contenue dans les vêtements	<ul style="list-style-type: none"> Ceci est normal. Lorsque la sècheuse détecte un bas niveau d'humidité dans la brassée, elle affiche le temps de séchage restant.
Le temps restant estimé passe à une valeur inférieure	Le temps restant peut changer lorsqu'une brassée plus petite que normale est en train de sécher	<ul style="list-style-type: none"> Ceci est normal.

Avant d'appeler un réparateur...

Mesures de sécurité

Opération	Causes possibles	Correctifs
Les vêtements sont toujours humides et la sécheuse s'arrête après un court laps de temps	La porte a été ouverte en cours de programme. La brassée a été retirée de la sécheuse, une nouvelle brassée placée dans celle-ci sans qu'un nouveau programme ait été sélectionné	<ul style="list-style-type: none"> Un programme de séchage sec doit être sélectionné chaque fois qu'une nouvelle brassée est mise dans la sécheuse.
	<p>Petite brassée</p> <p>La brassée était déjà sèche sauf pour les cols et les ceintures</p>	<ul style="list-style-type: none"> Si le séchage n'est fait que pour quelques articles seulement, choisissez SPEED DRY (séchage rapide). Choisissez SPEED DRY (séchage rapide) afin de sécher les cols humides et les ceintures. À l'avenir lorsque vous séchez une brassée de vêtements comportant des cols et des ceintures, choisir le mode MORE DRY (plus sec).
Le degré de séchage DRY (sec) a été choisi mais la brassée est toujours humide	La brassée comprend un mélange de tissus lourds et légers	<ul style="list-style-type: none"> Lorsque vous combinez des tissus lourds et légers dans une brassée, choisissez le mode MORE DRY (plus sec).
	La conduite d'échappement est obstruée	<ul style="list-style-type: none"> Inspectez et nettoyez le système d'échappement.
Impossible de faire une sélection et la sécheuse émet deux bips	La fonction DRYNESS LEVEL , HEAT SETTING ou OPTION que vous tentez de sélectionner est incompatible avec le programme de séchage choisi	<ul style="list-style-type: none"> Ceci est normal.
La sécheuse fonctionne mais la valeur 00 est affichée dans la fenêtre "temps restant estimé"	L'option EXTEND TUMBLE a été sélectionnée	<ul style="list-style-type: none"> Ceci est normal. Au cours d'une culbute allongée, le temps restant n'est pas affiché. L'option du temps de culbute allongé est d'environ 20 minutes.

Fonctionnement

Conseils de dépannage

Pratiques de lessive	Causes possibles	Correctifs
Vêtements froissés	Séchage excessif	<ul style="list-style-type: none"> Réglez une durée de séchage plus courte. Retirez les vêtements de la sécheuse lorsqu'ils sont encore légèrement humides.
	Articles laissés dans la sécheuse après la fin du programme	<ul style="list-style-type: none"> Retirez les articles de la sécheuse lorsque le programme est terminé. Pliez-les ou suspendez-les immédiatement, ou utilisez l'option EXTEND TUMBLE (allongez le temps de culbute).
Rétrécissement des vêtements	Certains tissus rétrécissent au lavage. D'autres peuvent être lavés en toute sécurité mais rétrécissent au séchage	<ul style="list-style-type: none"> Pour éviter tout rétrécissement, suivez à la lettre les directives de l'étiquette d'entretien des vêtements. Certains articles peuvent retrouver leur forme d'origine après le séchage grâce à un pressage. Lorsque vous ne savez pas si un article rétrécit ou non, ne le lavez pas ou ne le faites pas sécher à la machine.
Taches de graisse sur les vêtements	Utilisation inadéquate d'assouplissant	<ul style="list-style-type: none"> Suivez les directives sur l'emballage de l'assouplissant.
	Séchage d'articles sales avec des articles propres	<ul style="list-style-type: none"> Ne faites sécher que des articles propres dans votre sécheuse. Les articles sales peuvent tacher les articles propres et la sécheuse.
	Nettoyage insuffisant des vêtements	<ul style="list-style-type: none"> Quelquefois les taches qui sont invisibles lorsque les articles sont mouillés apparaissent après le séchage. Utilisez les procédés de lavage corrects avant de sécher.

Service à la clientèle

Pratiques de lessive	Causes possibles	Correctifs
Charpie sur les vêtements	Filtre à charpie plein	<ul style="list-style-type: none"> Nettoyer le filtre à charpie avant chaque utilisation.
	Tri incorrect	<ul style="list-style-type: none"> Séparez les tissus produisant de la charpie (comme la chenille) de ceux qui les attirent (comme le velours côtelé).
	Charpie attirée par l'électricité statique	<ul style="list-style-type: none"> Voir les suggestions données ci-dessous à la section « ÉLECTRICITÉ STATIQUE ».
	Surcharge	<ul style="list-style-type: none"> Diviser les grosses charges des brassées plus petites.
	Papiers, papier mouchoirs, etc oubliés dans les poches.	<ul style="list-style-type: none"> Vider toutes les poches avant de laver les vêtements.
Électricité statique	Utilisation d'aucun produit assouplissant	<ul style="list-style-type: none"> Utilisez un produit assouplissant. Les feuilles d'assouplissant Bounce® pour sècheuses ont été approuvées pour toutes les sècheuses GE si elles sont utilisées conformément aux instructions du fabricant.
	Séchage excessif	<ul style="list-style-type: none"> Utilisez un produit assouplissant. Réglez une durée de séchage plus courte.
	Les mélanges, les tissus synthétiques et sans repassage peuvent causer de l'électricité statique	<ul style="list-style-type: none"> Utilisez un produit assouplissant.
Cols et ceintures toujours mouillés à la fin du programme	Le contrôleur de séchage pour les cols et les ceintures détecte que la partie principale du vêtement est sèche	<ul style="list-style-type: none"> Choisissez SPEED DRY (séchage rapide) afin de sécher les cols humides et les ceintures. À l'avenir lorsque vous séchez une brassée de vêtements comportant des cols et des ceintures, choisir le mode MORE DRY (plus sec).
Les vêtements mettent trop de temps à sécher.	Tri incorrect	<ul style="list-style-type: none"> Séparez les articles lourds des articles légers (en général, lorsque la brassée est bien triée pour le lavage, elle l'est aussi pour le séchage).
	Grosses brassées d'article lourds (comme des serviettes de plage)	<ul style="list-style-type: none"> Les gros articles lourds retiennent davantage d'humidité et prennent plus de temps à sécher. Faites sécher de plus petites brassées pour accélérer le séchage.
	Commandes mal réglées	<ul style="list-style-type: none"> Réglez les commandes en fonction de la brassée que vous faites sécher.
	Filtre à charpie plein	<ul style="list-style-type: none"> Nettoyez le filtre à charpie avant chaque utilisation.
	Conduit d'évacuation inadéquat ou obstrué	<ul style="list-style-type: none"> Vérifiez les Directives d'installation pour que le conduit d'évacuation soit adéquat. Assurez-vous que le conduit est propre, qu'il n'est pas pincé ni obstrué. Vérifiez si le volet de l'évent mural bouge librement. Voyez la section Directives d'installation pour vous assurer que la sècheuse est correctement évacuée.
	Fusibles grillés ou disjoncteurs déclenchés	<ul style="list-style-type: none"> Remplacez les fusibles ou réenclenchez les disjoncteurs. Comme la plupart des sècheuses nécessitent deux fusibles/disjoncteurs, assurez-vous que les deux sont en bon état.
	Surcharge/brassées mélangées	<ul style="list-style-type: none"> Ne mettez qu'une brassée dans la sècheuse à la fois.
Brassée trop petite	<ul style="list-style-type: none"> Lorsque vous ne faites sécher qu'un ou deux articles, ajoutez quelques articles pour assurer un culbutage adéquat. 	

Garantie de votre sècheuse GE (Pour la clientèle aux États-Unis)



Toutes les réparations sous garantie seront effectuées par nos centres de réparation ou nos réparateurs autorisés. Appelez le 1-800-GE-CARES

Cette garantie ne s'applique qu'aux États-Unis. La Garantie peut varier au Canada. Voyez votre marchand Profile approuvé pour les détails.

Pour une période de : GE remplacera :	
Un an À compter de la date d'achat d'origine	Toute pièce de la sècheuse qui se révèle défectueuse en raison d'un vice de matières ou de fabrication. Pendant cette garantie complète d'un an , GE fournira également, gratuitement , tous les frais de main d'œuvre et de déplacement du réparateur à votre domicile pour remplacer la pièce défectueuse.
Cinq ans À compter de la date d'achat d'origine	N'importe quel tambour de sècheuse très grand ou de grande capacité qui se révèle défectueux en raison d'un vice de matières ou de fabrication. Pendant cette garantie limitée supplémentaire de quatre ans , vous devez assumer tous les frais de main d'œuvre et de déplacement du réparateur à votre domicile.

Ce que GE ne couvrira pas :

- Toute visite à votre domicile pour vous expliquer le fonctionnement de l'appareil.
- Une installation inadéquate.
- Toute défectuosité du produit lorsqu'il est utilisé de façon abusive, ou à des fins commerciales ou à toute autre fin que celle pour laquelle il a été conçu.
- Le remplacement des fusibles ou le réenclenchement des disjoncteurs du panneau de distribution.
- Tout dommage au produit attribuable à un accident, un incendie, une inondation ou un cas de force majeure.
- Les dommages accidentels ou inconséquents à la propriété personnelle qui sont imputables aux défauts éventuels de cet appareil.

Cette garantie est offerte à l'acheteur initial ainsi qu'à tout acheteur subséquent d'un produit acheté à des fins domestiques aux États-Unis. En Alaska, la garantie d'un an ne comprend pas les frais d'expédition du produit ou de déplacement du réparateur à votre domicile.

Dans certains états, il est interdit d'exclure ou de limiter les dommages directs ou indirects. Il est alors possible que les limitations ou exclusions ci-dessus ne s'appliquent pas dans votre cas. La présente garantie vous confère des droits juridiques spécifiques. Vous pouvez bénéficier d'autres droits qui varient d'un état à l'autre. Pour connaître les droits dont vous bénéficiez dans votre état, communiquez avec le bureau des Relations avec les consommateurs de votre région ou de votre état, ou avec le procureur général de votre état.

Garant : General Electric Company. Louisville, KY 40225

Numéros de service



GE Answer Center® Aux États-Unis : 800.626.2000

Notre service d'information est ouvert 24 heures par jour, 7 jours par semaine.

Au Canada, écrivez au Directeur, Relations avec les consommateurs, Camco Inc., 1, Factory Lane, Bureau 310, Moncton, N.B. E1C 9M3.



Réparations à domicile Aux États-Unis : 800-432-2737

Pour faire réparer votre électroménager GE, il suffit de nous téléphoner.

Au Canada, appelez le 1-800-361-3400.



Pour les besoins particuliers Aux États-Unis : 800.626.2000

Sur demande, GE peut fournir sans frais des commandes avec inscription en braille ou une brochure sur l'aménagement d'une cuisine pour les personnes à mobilité réduite. **Aux États-Unis**, appelez le 800-833-4322.

Au Canada, écrivez au Directeur, Relations avec les consommateurs, Camco Inc., 1 Factory Lane, Bureau 310, Moncton, N.B. E1C 9M3.



Contrats d'entretien Aux États-Unis : 800-626-2224

Achetez un contrat d'entretien GE avant que votre garantie n'expire et bénéficiez d'un rabais substantiel. Ainsi le service après-vente GE sera toujours là après expiration de la garantie.

Au Canada, appelez le 1-800-461-3636.



Pièces et accessoires Aux États-Unis : 800-626-2002

Ceux qui désirent réparer eux-mêmes leurs électroménagers peuvent recevoir pièces et accessoires directement à la maison (cartes VISA, MasterCard et Discover acceptées).

Les directives stipulées dans le présent manuel peuvent être effectuées par n'importe quel utilisateur. Les autres réparations doivent généralement être effectuées par un technicien qualifié. Soyez prudent, car une réparation inadéquate peut affecter le fonctionnement sécuritaire de l'appareil.

Au Canada, appelez le 1-800-361-3400.



Un service satisfaisant

Si vous n'êtes pas satisfait du service après-vente dont vous avez bénéficié :

Premièrement, communiquez avec les gens qui ont réparé votre appareil. **Ensuite**, si vous n'êtes toujours pas satisfait, **aux États-Unis**, envoyez tous les détails—numéro de téléphone compris—au Manager, Customer Relations, GE Appliances, Appliance Park, Louisville, KY 40225; ou, **au Canada**, au Directeur, Relations avec les consommateurs, Camco Inc., 1 Factory Lane, Bureau 310, Moncton, N.B. E1C 9M3.

Información de seguridad45-47

Instrucciones de operación

Ajustes de calor51
 Cambiando la orientación de la puerta56
 Características de los controles52
 Características de la secadora48-55
 Cargar y usar la secadora57
 Ciclos de toque único (One Touch)49
 Ciclos sincronizados de secado solamente51
 Estado de ciclos54
 Niveles de sequedad ...51
 Opciones de ciclos53
 Panel de control48
 Ventilado de la secadora58

Solucionar problemas59-61

Servicio al consumidor

Garantía62
 Números del servicio63

Una Asociación de Servicio.



¡IMPORTANTE!

Rellene la tarjeta de Registro del Producto del consumidor.

¡Dos maneras fáciles para registrar su artefacto electrodoméstico!

- A través del Internet en www.geappliances.com
- Rellene la tarjeta de Registro del Producto incluida y envíela por correo



PARA GUARDAR COMO REFERENCIA

Anote aquí los números de modelo y de serie:

No. _____

No. _____

Localizados en el frente de la secadora detrás de la puerta.

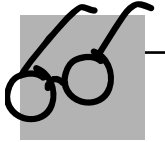

LEA ESTE MANUAL

Este contiene instrucciones que le ayudará a usar y mantener de manera correcta su secadora. Un poco de cuidado preventivo le ayudará a ahorrar tiempo y dinero durante la vida de su secadora.



VENTILACION CORRECTA

Para el mejor rendimiento de secado, la secadora debe ventilarse correctamente. Para más información sobre una ventilación correcta, vea la sección *Ventilación de la secadora* en este manual y la sección *Tubo de escape* en la Instrucciones de instalación.



SI NECESITA SERVICIO

Encontrará en la sección de *Antes de solicitar un servicio* soluciones a los problemas más comunes. En revisar nuestra sección de *Solucionar problemas* primero, tal vez no necesitará de solicitar un servicio.

Si requiere un servicio, puede sentirse relajado al saber que la ayuda está sólo a una llamada de distancia. Se incluye una lista de números gratuitos y de servicio a clientes en la contraportada de la sección en español. O llame **en los Estados Unidos** al GE Answer Center® al 800.626.2000, las 24 horas a del día, los 7 días de la semana.

INFORMACIONES IMPORTANTES DE SEGURIDAD. LEA PRIMERO TODA LAS INSTRUCCIONES.

⚠ ¡ADVERTENCIA!

Por su seguridad, la información contenida en este manual debe seguirse al pie de la letra para minimizar el riesgo de incendio o explosión, choque eléctrico o para evitar daños a la propiedad, lesiones personales o fallecimientos.

- No almacene ni use gasolina ni otros vapores o líquidos inflamables cerca de éste o de cualquier otro aparato.
- La instalación y servicio deben ser realizados por un instalador calificado, una agencia de servicio o por su proveedor de gas.

SI CREE QUE HUELE A GAS:

- 1 No enciende un fósforo, un cigarrillo, o cualquier aparato a gas o eléctrico.
- 2 No toque ningún interruptor eléctrico; no use ningún teléfono en su edificio.
- 3 Saque de la habitación, edificio o área a todos los ocupantes.
- 4 De inmediato llame a su proveedor de gas desde el teléfono de algún vecino. Siga las instrucciones de su proveedor de gas.
- 5 Si no puede ponerse en contacto con su proveedor de gas, llame a los bomberos.

Acta de Obligatoriedad del Estado de California sobre Agua Potable y Sustancias Tóxicas

Esta acta requiere que el gobernador de California publique una lista de sustancias de las que el estado tiene conocimiento como causantes de cáncer, defectos de nacimiento y otros daños reproductivos y requiere a los negocios que adviertan a los clientes sobre los riesgos de la exposición potencial a dichas sustancias.

Los aparatos que funcionan con gas pueden producir exposiciones poco importantes a cuatro de estas sustancias, que son benceno, monóxido de carbono, formaldehído y hollín, causados principalmente por la combustión incompleta de los combustibles de gas natural o de gas LP.

Las secadoras que están correctamente ajustadas minimizan la combustión incompleta. La exposición a estas sustancias puede disminuirse aún más si se ventilan adecuadamente las secadoras con salidas al exterior.

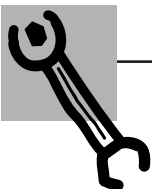

INSTALACION ADECUADA

Esta secadora debe instalarse de manera adecuada y colocarse de acuerdo con las Instrucciones de instalación antes de usarse. Si no recibe una hoja de Instrucciones de instalación, llame sin costo al GE Answer Center®, 800.626.2000.

- La secadora debe instalarse con una conexión a tierra adecuada que esté en conformidad con los códigos y ordenanzas vigentes. Siga los detalles en las Instrucciones de instalación.
- Instale o guarde la secadora donde no esté expuesta a temperaturas bajo cero o a la intemperie.
- Conecte a un circuito eléctrico correctamente medido, protegido y del calibre correcto para evitar una sobrecarga eléctrica.
- Remueva la película de protección coloreada del panel de control.
- Quite todos los artículos de embalaje afilados y deshágase de todos los materiales de embalaje correctamente.

Tubo de escape:

- 1 Secadoras a gas **DEBEN** escapar al exterior.
- 2 Se recomienda ampliamente tener un tubo de escape al exterior para las secadoras eléctricas, para evitar grandes cantidades de humedad y de pelusa en el cuarto.
- 3 Use sólo tubo de metal rígido o flexible de 4" de diámetro dentro del gabinete de la secadora o como salida al exterior. **EL USO DE TUBOS DE PLASTICO O TUBOS COMBUSTIBLES DE OTRO TIPO PUEDE CAUSAR UN INCENDIO SI SE CAE O SI ESTA RESTRINGIDO DE ALGUNA MANERA DURANTE EL USO O LA INSTALACION.**

Siga las Instrucciones de instalación para detalles completos.

INFORMACIONES IMPORTANTES DE SEGURIDAD. LEA PRIMERO TODA LAS INSTRUCCIONES.

Seguridad

⚠ ¡ADVERTENCIA!



ALREDEDOR DE SU SECADORA

- Mantenga la área alrededor y debajo de sus aparatos libre de la acumulación de materiales combustibles tales como pelusa, papel, trapos, productos químicos, etcétera.
- Mantenga limpio y seco el suelo alrededor de sus aparatos para reducir de este modo la posibilidad de que alguien resbale.
- Es necesaria una supervisión muy estrecha si este aparato va a ser usado por niños o cerca de niños. No permita que los niños jueguen en el interior, sobre el aparato o con cualquier otro aparato.
- Mantenga todos los auxiliares de limpieza (como detergentes, blanqueadores, etc.) lejos del alcance de niños, de preferencia en un gabinete con llave. Observe todas las advertencias en las etiquetas de los recipientes para evitar lesiones.
- No se trape ni se pare encima de la secadora.

Operación



CUANDO USE SU SECADORA

- Nunca meta las manos en la secadora mientras el tambor se mueva. Antes de cargar, descargar o añadir ropa, espere hasta que el tambor se detiene por completo.
- Limpie el filtro de pelusa antes de cada carga para evitar la acumulación de pelusa en la secadora o en el cuarto. **NUNCA OPERE LA SECADORA SIN EL FILTRO DE PELUSA EN SU SITIO.**
- No lave ni seque artículos que se hayan limpiado, lavado en, remojado en o manchado con sustancias combustibles o explosivas (tales como cera, aceite, pintura, gasolina, desengrasantes, solventes para lavado en seco, queroseno, etcétera) que puedan incendiarse o estallar. No añada estas sustancias al agua de lavado. No use estas sustancias cerca de su lavadora y de su secadora durante la operación de cualquiera de éstas.
- No ponga en la secadora artículos expuestos a aceite para cocinar. Los artículos contaminados con aceite para cocinar pueden contribuir a una reacción química que podría incendiar la carga de ropas.
- Cualquier artículo en el que usted haya usado un solvente limpiador o que contenga materiales inflamables (tales como trapos de limpieza, jergas, toallas que se usan en salones de belleza, restaurantes o barberías, etcétera) no deben colocarse en o cerca de la secadora hasta que se hayan quitado todos los rastros de estos líquidos o sólidos inflamables y sus vapores. Hay una gran cantidad de artículos altamente inflamables que se usan en los hogares. Por ejemplo: acetona, alcohol desnaturalizado, gasolina, queroseno, algunos limpiadores caseros, algunos removedores de manchas, aguarrás, ceras, removedores de cera y productos que contienen destilados de petróleo.
- El proceso de lavado reduce la capacidad de las telas a ser retardantes al fuego. Para evitar ese resultado, deben seguirse con gran cuidado las instrucciones impresas en la etiqueta del fabricante de la prenda.
- No seque artículos que contengan hule, plástico, espuma de caucho o materiales similares (por ejemplo, sostenes acojinados, tenis, zapatillas de hule, tapetes de baño, tapetes, baberos, calzones de hule para bebé, bolas de plástico, almohadas, etcétera) ya que estos materiales pueden derretirse o quemarse. También, algunos materiales de hule, cuando se calientan, bajo determinadas circunstancias pueden provocar un incendio por combustión espontánea.
- No guarde artículos que puedan quemarse o derretirse como ropas, papeles o plásticos sobre la secadora mientras ésta se encuentre en operación.
- Las prendas que estén marcadas con la etiqueta "Seque lejos de fuentes de calor" o "No seque en máquina" (como chalecos salvavidas que contengan Kapok) no deben meterse en su secadora.
- No seque en su secadora artículos de fibra de vidrio. Podría sufrir irritación de la piel como resultado de que hayan quedado partículas de fibra de vidrio que puedan haberse adherido a otras prendas durante el uso subsecuente de la secadora.
- Para minimizar la posibilidad de un choque eléctrico, desconecte este aparato del suministro eléctrico o desconecte la secadora al panel de distribución quitando el fusible o apagando el interruptor de circuitos antes de intentar llevar a cabo cualquiera actividad de mantenimiento o limpieza (excepto quitar y limpiar el filtro para pelusa). **NOTA:** Presionar **PAUSE (Pausa)** o **STOP/CANCEL (Alto/Cancelar)** **NO DESCONECTARÁ** el electrodoméstico de la fuente de energía.

Solucionar problemas

Servicio al consumidor

- No ponga a funcionar este aparato si está dañado, si funciona mal, si está parcialmente desarmado o si tiene partes rotas o faltantes, incluyendo un cable o clavija en malas condiciones.
- El interior de la máquina y la conexión del tubo de escape a dentro de la secadora debe limpiarse al menos una vez la año por un instalador capacitado. Vea la sección *Cargar y usar la secadora*.
- Si la suya es una secadora de gas, estará equipada con un mecanismo de ignición eléctrica y no tiene una luz piloto. **NO INTENTE ENCENDERLA UTILIZANDO UN FOSFORO.** Puede sufrir quemaduras por colocar la mano cerca del quemador cuando se encienda la ignición automática.
- Tal vez quiera suavizar las telas que haya lavado o reducir la electricidad estática de las mismas usando un suavizante para telas que se aplique en la secadora o un acondicionador anti-estática. Le recomendamos que utilice ya sea un suavizante para telas en el ciclo de lavado, siguiendo las instrucciones del fabricante para ese tipo de producto, o que pruebe un producto que se añada durante el secado, en el que el fabricante asegura por escrito en la etiqueta del empaque de que su producto puede usarse sin riesgo en su secadora. Los problemas de servicio o de funcionamiento causados por el uso de estos productos son responsabilidad de los fabricantes de esos productos y no están cubiertos por la garantía de este aparato.



CUANDO NO USE SU SECADORA

- Cuando desconecte este aparato tire de la clavija y no del cable para evitar que se dañe el cable o la unión entre el cable y la clavija. Asegúrese de que el cable se localice en un sitio en donde no lo puedan pisar, tropezar con él o que no esté sujeto a daño o tensión.
- No repare ni reemplace ninguna parte de este aparato ni intente llevar a cabo ningún servicio a menos que esté recomendado de manera específica en este Manual del propietario o que esté publicado en instructivos de reparaciones hechas por el usuario que usted comprenda bien y que sea capaz de llevar a la práctica.
- Antes de deshacerse de una secadora o si ya no está en servicio, quite la puerta de la secadora para impedir a los niños de esconderse adentro.
- No manipule indebidamente los controles.



FAVOR DE LEER Y SEGUIR CUIDADOSAMENTE LAS PRECAUCIONES DE SEGURIDAD.

GUARDE ESTAS INSTRUCCIONES

Ciclos de ONE TOUCH (Toque Único).

Su nueva secadora le ofrece la ventaja de comenzar sus cargas de secado con nuestros ciclos de secado único (ONE TOUCH). Haga una simple selección y **DRYNESS LEVEL** (Nivel de Secado) y **HEAT SETTING** (Ajuste de Calor) son ajustados automáticamente. Entonces todo lo que usted tiene que hacer es presionar **START** (inicio).

Guía de inicio rápida de ONE TOUCH

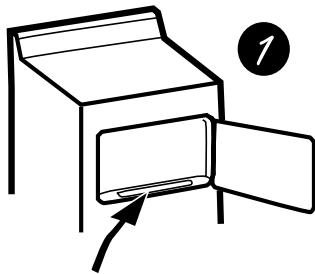

• Limpie el filtro de pelusas

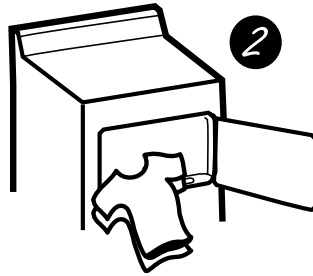

• Agregue la ropa

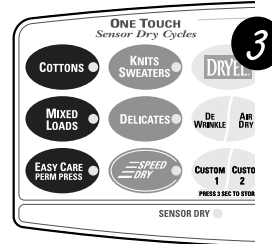

- Seleccione el ciclo de secado
- Inspeccione el nivel de sequedad
- Inspeccione los ajustes de calor

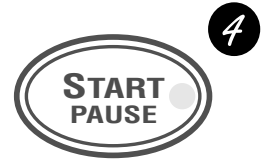

- Cierre la puerta
- Presione START (inicio)

Panel de Control de la Secadora.

Usted puede localizar su número de modelo en la etiqueta en el frente de la secadora, detrás de la puerta.

Modelo tipo 592

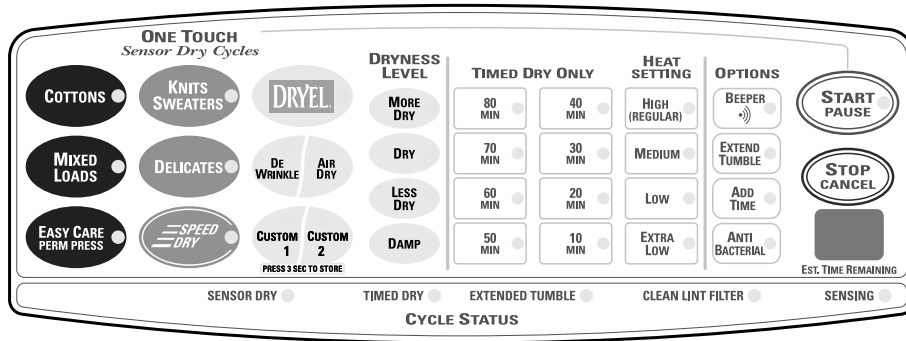

Modelo tipo 591

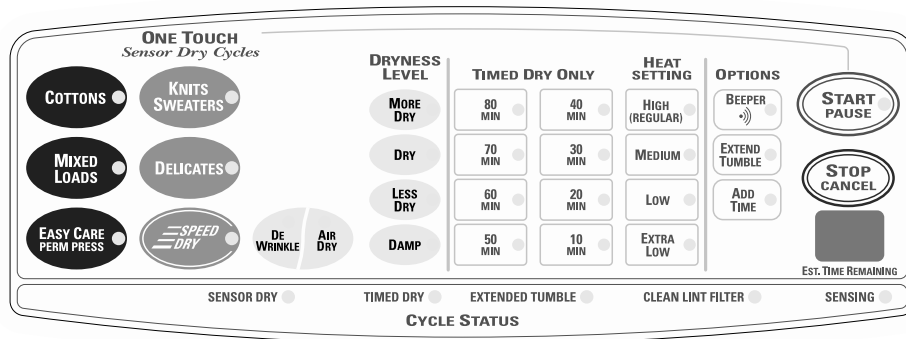

NOTA: Cada vez que usted haga una selección que es incompatible con el ciclo de secado escogido, la secadora hará un sonido dos veces.

Selecciones de ONE TOUCH (Toque Único).

Los ciclos **One Touch (Toque Único)** usan la característica de **Sensor Dry (Sensor de Secado)**, el cual monitorea continuamente la cantidad de humedad en la carga y detiene la secadora cuando la ropa está seca.

PRESIONAR...

SELECCIONA AUTOMÁTICAMENTE...

ENTONCES PRESIONE...



DRYNESS
LEVEL



HEAT
SETTING



Para algodones y la mayoría de los linos.



Para las cargas que consisten de algodones y las polímezclas.



Para artículos que requieren presión libre de arrugas y presión permanente.



Para tejidos de punto y suéteres de tela con etiquetas que recomienden cuidado y que digan "Machine Dry" (Secado a Máquina).



Para ropa interior femenina y tela que requiera cuidado especial.



Para cargas pequeñas que se necesitan rápidamente, tales como ropa deportiva o uniformes escolares. También puede ser usado si el ciclo anterior dejó algunas partes húmedas, tales como cuellos, o pretinas.

NOTA: Durant el ciclo **SPEED DRY** usted verá:



Cómo cambiar los ajustes automáticos.

Usted puede cambiar cualquiera de los ajustes automáticos simplemente presionando los botones deseados.

Acerca de los ciclos de secado.



DRYEL™ (en algunos modelos)

Esta característica está diseñada para ser usada con el sistema de cuidado de tela de secado en seco DRYEL™ solamente. Ver el paquete del producto para más direcciones.

Si tiene alguna pregunta o asuntos que tratar relacionados con el uso y rendimiento del DRYEL™, llame al 1-800-214-8913, o visite a DRYEL™ a su dirección en la red www.dryel.com.

Ajustes automáticos de **DRYEL™**:



DEWRINKLE (Desarrugador)

Use esta característica para remover arrugas de piezas que estén secas o ligeramente húmedas.

Ajustes automáticos de **DEWRINKLE**:



AIR DRY (Secado por Aire)

Use esta característica para que la secadora dé vueltas a la ropa sin calor.

Ajustes automáticos de **AIR DRY**:



CUSTOM 1 y CUSTOM 2 (a la medida 1 y a la medida 2) (en algunos modelos)

Ajuste su combinación favorita y sálvelas aquí para que las pueda activar a través de toque único.

Estos ajustes a su medida pueden ser ajustados mientras el ciclo está en progreso.

Para almacenar una combinación de ajustes a la medida:

1. Seleccione un ajuste **ONE TOUCH** (Toque Único).
2. Cambie el **DRYNESS LEVEL** (Nivel de Secado) y **HEAT SETTING** (Ajuste de Calor) hasta ajustarlos a sus necesidades.
3. Seleccione cualquier **OPTIONS** (Opciones) de secado que usted desee.
4. Presione y mantenga presionado el botón de **CUSTOM 1** (A la Medida 1) o **CUSTOM 2** (A la Medida 2) por tres segundos para almacenar su selección. Se escuchará un sonido y el botón se iluminará.

Para llamar otra vez las combinaciones almacenadas:

Presione el botón de **CUSTOM 1** (A la Medida 1) o **CUSTOM 2** (A la Medida 2), entonces presione **START/PAUSE** (Puesta en Marcha/Pausa).

Para reprogramar los ajustes CUSTOM (A la Medida):

Repita los pasos 1-4 anteriores.

Acerca de los niveles de sequedad.

MORE
DRY

MÁS SECO

Usar para tela de usos pesados.

DRY

SECO

Para niveles de sequedad normal para la mayoría de las cargas. Este es el ciclo preferido para ahorrar energía.

LESS
DRY

MENOS SECO

Usar para tela más ligera.

DAMP

HÚMEDOS

Para dejar piezas parcialmente húmedas.

Acerca de ciclos de secado sincronizados solamente.

TIMED DRY ONLY

80
MIN

40
MIN

70
MIN

30
MIN

60
MIN

20
MIN

50
MIN

10
MIN

Para usar TIMED DRY ONLY (Solamente con Secado Sincronizado):

1. Seleccione el tiempo de secado.
2. Seleccione el **HEAT SETTING** (Ajuste de Secado).
3. Seleccione una de las **OPTIONS** (Opciones). (**NOTA:** La opción **ANTI BACTERIAL** (Antibacterial) no está disponible con los ciclos de **TIMED DRY ONLY** (Solamente con Secado Sincronizado).)
4. Cierre la puerta.
5. Presione **START** (inicio).

Acerca de los ajustes de calor.

HIGH
(REGULAR)

HIGH (Regular) [Alto (Regular)]

Para algodones de regulares a pesados.

MEDIUM

MEDIUM (Medio)

Para materiales sintéticos, mezclas y artículos etiquetados presión permanente.

LOW

LOW (Bajo)

Para materiales delicados, sintéticos y materiales etiquetados *Tumble Dry Low* (Giro Seco Bajo).

EXTRA
LOW

EXTRA LOW (Extra Bajo)

Para ropa interior femenina y telas de cuidado especial.

Acerca de las características de los controles.



START/PAUSE (Puesta en Marcha/Pausa)

- Presione dos veces para seleccionar el último ciclo que usted usó e inicie la marcha de la secadora.
- Si usted ha seleccionado un ciclo nuevo, presione una vez para iniciar la marcha del ciclo.
- Si la secadora se encuentra funcionando, presione una vez para interrumpir el ciclo; presione otra vez para continuar el ciclo.



STOP/CANCEL (Parada/Cancelar)

- Este botón **no** debe ser usado para interrumpir o pausar un ciclo.
- Presionando este botón usted cancelará los ajustes actuales y los ajustes se perderán.



EST. TIME REMAINING



EST. TIME REMAINING

*"Racetrack lights"
(luces de recorrido)*

Estimated Time Remaining (Tiempo Restante Estimado)

Cada vez que la secadora es usada, la misma "aprende" qué tipo de cargas usted seca más frecuentemente. Toma los datos y determina el tiempo aproximado que será necesario para que la carga se seque.

Cuando el ciclo comienza, usted verá en la pantalla el tiempo aproximado total del ciclo. Entonces, las "luces de recorrido" parpadearán en la pantalla, en dirección de las agujas del reloj, y la luz **SENSING** (de sensibilidad) parpadeará. Esto significa que el secador está continuamente monitoreando la cantidad de humedad en la carga. Las luces de sensibilidad continuarán hasta que la secadora sienta un nivel de humedad bajo en la carga. En ese momento, la secadora calculará y presentará en la pantalla el tiempo restante aproximado.

Acerca de las opciones de ciclo.



BEEPER (Bíper)

Le alerta que el ciclo está incompleto. El bíper sonará continuamente cada dos minutos por los próximos 6 minutos, hasta que la ropa es removida. La ropa debería ser removida cuando el bíper termina el ciclo para que no se arrugue la ropa.



EXTEND TUMBLE (Giro Extendido)

Minimiza las arrugas agregando aproximadamente 20 minutos de giro sin calor después de que la ropa está seca. El bíper sonará cada 90 segundos para recordarle que debe remover la ropa. El **Estimated Time Remaining** (Tiempo Restante Estimado) presentará en la pantalla un **00**.



ADD TIME (Agregar Tiempo)

Esta opción puede ser usada para extender el tiempo de secado al final de cualquiera de los ciclos. Se agregan 10 minutos al tiempo cuando el botón es presionado.



ANTI BACTERIAL (Antibacterial) (en algunos modelos)

Esta opción solamente puede ser usada con los ciclos **COTTONS** (Algodones) o **MIXED LOADS** (Cargas Mezcladas). Esta opción reduce ciertos tipos de bacterias en un 99.9 %, incluyendo a los: *Estafilococos*, *Pseudomonas Aeruginosa*, y *Klebsiella Pneumoniae**. El proceso Antibacterial ocurre cuando se usa un alto nivel de calor durante una porción del ciclo de secado.

NOTA: No use este ciclo para ropa **delicada**.

* El Ciclo Antibacterial es certificado por la NSF International (En el pasado la Fundación Nacional de Servicios Sanitarios) para el Protocolo NSF *P9 Sanitization Performance of Residential Clothes Dryers*.



NSF Protocol P9
Sanitization Performance of
Residential Clothes Dryers

Acerca de los estados de ciclo.

Estas luces indicadoras del estado de ciclo presentan en la pantalla la parte del ciclo en la que la secadora se encuentra y le recuerda limpiar el filtro de pelusa.

SENSOR DRY ● TIMED DRY ● EXTENDED TUMBLE ● CLEAN LINT FILTER ● SENSING ●

SENSOR DRY (Sensor de Seco)

SENSOR DRY ●

Esta luz se enciende cuando se selecciona **ONE TOUCH Sensor Dry Cycle** (Sensor de Ciclo de Secado de Toque Único)

TIMED DRY (Secado Sincronizado)

TIMED DRY ●

Esta luz se enciende cuando se selecciona **AIR DRY, DEWRINKLE, DRYEL** (Aire Seco, Desarrugador, Dryel), en algunos modelos, o **TIMED DRY ONLY** (Solamente con Secado Sincronizado).

EXTENDED TUMBLE (Giro Extendido)

EXTENDED TUMBLE ●

Esta luz se enciende cuando la opción **EXTEND TUMBLE** (Giro Extendido) es seleccionada.

CLEAN LINT FILTER (Limpiar Filtro de Pelusas)

CLEAN LINT FILTER ●

Esta luz se enciende para recordarle que debe limpiar el filtro de pelusas. La misma aparece al final de un ciclo y desaparece cuando la puerta es cerrada.

SENSING (Sensibilidad)

SENSING ●



EST. TIME REMAINING

"Racetrack lights"
(luces de recorrido)

Los Ciclos de Sensores de Secado proporcionan mayor fidelidad en el secado que las máquinas estándares, resultando en tiempos de secado menores, además de lograr un mayor cuidado para su ropa. La luz de **SENSING** (Sensibilidad) parpadeará y las "Racetrack lights" (luces de recorrido) parpadearán en la pantalla mientras la secadora monitorea la cantidad de humedad que permanece en su ropa. Cuando la luz de **SENSING** (Sensibilidad) se apaga, la secadora calculará y presentará en pantalla el tiempo restante aproximado.

Características de la secadora.

Luz del tambor

Antes de reemplazar la bombilla de luz, asegúrese de desconectar el cable de suministro eléctrico de la secadora o desconecte la secadora al panel de distribución quitando el fusible

o apagando el interruptor de circuitos. Meta la mano en la parte superior de la secadora desde adentro del tambor. Quite la bombilla y reemplácela con una del mismo tamaño.

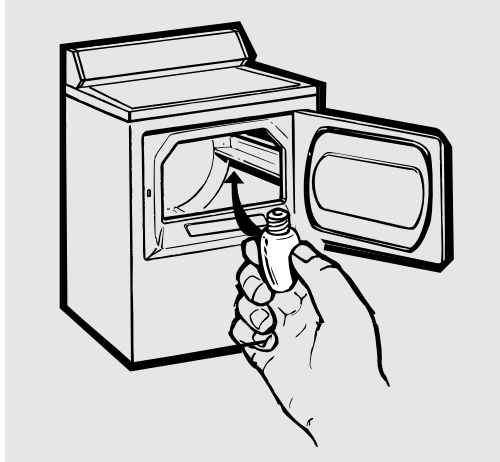

Rejilla de secado (en algunos modelos)

Una rejilla de secado práctica puede ser usada para secar artículos como juguetes rellenos, almohadas o suéteres lavables. Enganche la rejilla sobre el filtro de pelusa así que la rejilla se prolonga dentro del tambor de la secadora.

NOTA:

- El estante de secado debe ser usado con el **TIMED DRY ONLY** (Solamente con Secado Sincronizado)
- No use la rejilla de secado cuando hay otras prendas en la secadora.

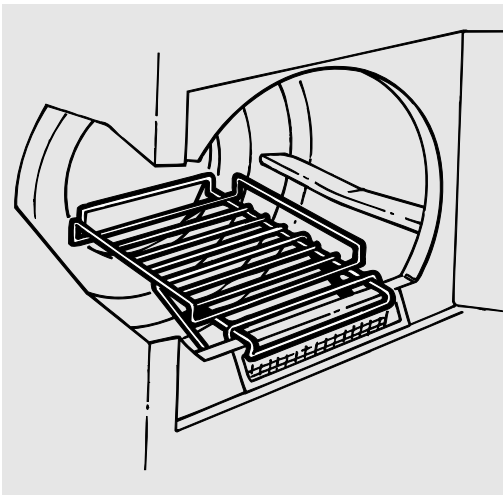

Cómo voltear la puerta.

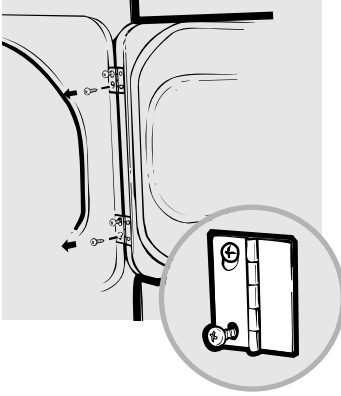

Voltear la puerta

Herramientas necesarias:

- Destornillador
- Espátula con cinta adhesiva
- Pinzas de punta fina

1 Abra la puerta y quite los tapones en el lado opuesto de las bisagras. Con la puerta completamente abierta, quite el tornillo inferior de cada bisagra en el lado de la secadora. Inserte estos tornillos hasta la mitad en los agujeros **SUPERIORES**, de cada bisagra, en el lado opuesto (donde quitó los tapones). Aplique una presión firme para que el tornillo entre en los agujeros no perforados.

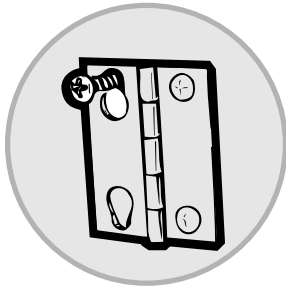

2 Afloje el tornillo de arriba en cada bisagra hasta la mitad en el lado de la secadora. Con una mano sosteniendo la parte superior de la puerta y con la otra sosteniendo la parte inferior, quite la puerta de la secadora levantándola hacia **ARRIBA** y hacia **AFUERA**.

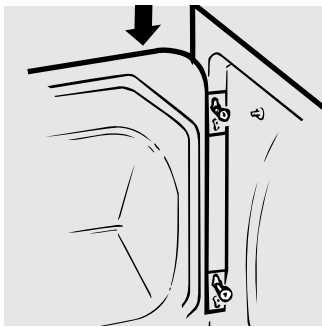

3 Gire la puerta de 180°. Insértela en la parte opuesta de la abertura moviendo la puerta hacia **ADENTRO** y hacia **ABAJO** hasta que la bisagra superior descanse en los tornillos superiores que se colocaron en el paso 1.

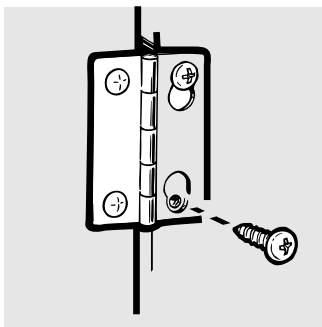

4 Quite los tornillos restantes de cada lado de la abertura de donde quitó la puerta. Con estos tornillos, asegure cada bisagra en la parte inferior. Apriete los dos tornillos superiores de cada bisagra. Vuelva a insertar los tapones de plástico en el lado de donde se quitó la puerta.

Cargar y usar la secadora.

Siempre siga las instrucciones del fabricante de las prendas antes de lavar.



Etiquetas de cuidado de telas

Abajo están “símbolos” de cuidado de telas que afectan la ropa que va lavar.

ETIQUETAS PARA EL LAVADO

Ciclo de lavado en máquina

Normal	Planchado permanente/ resistente a arrugas	Suave/ delicado	Lavar a mano	No lave	No escurra

Temperatura del agua

Caliente (50°C/120°F)	Tibia (40°C/105°F)	Fria/fresca (30°C/85°F)

ETIQUETAS PARA EL BLANQUEADOR

Símbolos de blanqueador

Cualquier blanqueador (cuando se necesita)	Sólo blanqueador sin cloro (cuando se necesita)	No use blanqueador

ETIQUETAS PARA EL SECADO

Secado por volteo

Secar	Normal	Planchado permanente/ resistente a arrugas	Suave/ delicado	No seque por volteo	No seque (usado con no lave)

Ajuste de calor

Alto	Medio	Bajo	Sin calor/aire

Instrucciones especiales

Secar en una cuerda/ colgar para secar	Dejar gotear	Secar en un sitio llano	Secar en la sombra



Consejos para clasificar y cargar

Como regla general, si las prendas se clasifican correctamente para el lavado, estarán bien clasificadas para el secado. También trate de organizar los artículos de acuerdo a su tamaño. Por ejemplo, no seque una sábana con calcetines o con otros artículos pequeños.

No añada hojas de suavizante para telas una vez que la carga esté tibia. Esto puede causar el suavizante de manchar la ropa. Las Hojas de Suavizante de Tejidos Bounce® para secadoras han sido aprobadas para todas las secadoras GE siempre que se usen de acuerdo a las instrucciones del fabricante.

No sobrecargue. Esto causará una desperdicia de energía y arrugas.

No seque los siguientes artículos: Artículos de fibra de vidrio, lanas, artículos conteniendo goma, plásticos, artículos con adornos de plástico y rellenos de goma.



Cuidado y limpieza de su secadora

El Exterior: Limpie cualquier derrame o compuesto para lavar, con un trapo húmedo. El panel de control y los acabados pueden dañarse con algunos productos de pretratamiento de suciedad y con productos removedores de manchas. Aplique estos productos fuera de la secadora. Luego, las prendas pueden lavarse y secarse normalmente. Daños a su secadora causados por estos productos no están cubiertos bajo la garantía.

El filtro de pelusa: Limpie el filtro de pelusa antes de cada uso. Con los dedos humedecidos alcance en la abertura del filtro. Pase sus dedos por el filtro. Haga que un técnico capacitado aspire la pelusa de la secadora una vez al año.

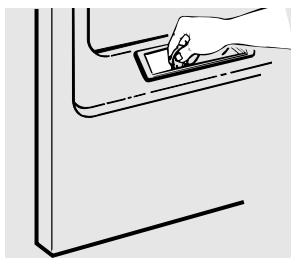

El tubo de escape: Inspeccione y limpie el tubo de escape de la secadora por lo menos una vez al año para evitar que se obstruya. Un tubo parcialmente tapado puede alargar el tiempo de secado.

Siga estos pasos:

- 1 Apague el suministro eléctrico desconectando el enchufe eléctrico de la pared.
- 2 Desconecte el tubo de la secadora.
- 3 Aspire el tubo de escape con la manguera del aspirador y conecte otra vez el tubo.

La campana de escape: Revise con un espejo que las pestañas interior de la campana se mueven con facilidad cuando la secadora está funcionando. Cerciórese que no haya vida silvestre (aves, insectos, etcétera) anidando dentro del tubo o de la campana de escape.

Ventilación de la secadora.

Para el mejor funcionamiento la secadora necesita ventilarse correctamente. **La secadora usará más energía y funcionará por más tiempo si la ventilación no se haga de acuerdo con las especificaciones abajo. Siga con cuidado los detalles para el tubo de escape en las Instrucciones de instalación.**

- Use sólo tubo de metal rígido o flexible de 4" de diámetro dentro el gabinete de la secadora o como salida al exterior.
- No use tubos de plástico o de otro combustibles.
- Use un largo de tubo lo más corto posible.
- No machaque, enrosque, o aplaste el conducto.
- Evite dejar el tubo sobre objetos afilados.
- **La ventilación debe ajustarse a las normas vigentes en materia de construcción.**

**Ventilación
correcta**

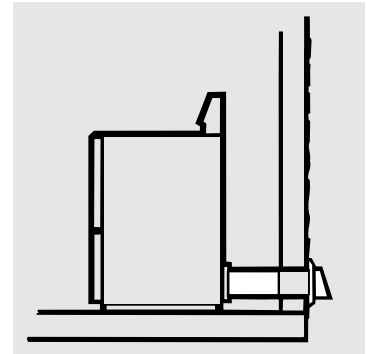
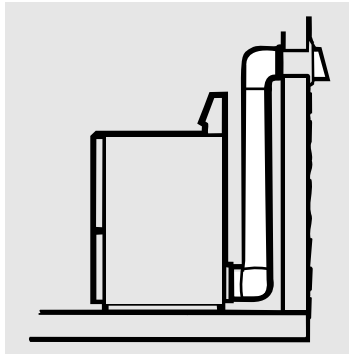

**Ventilación
incorrecta**

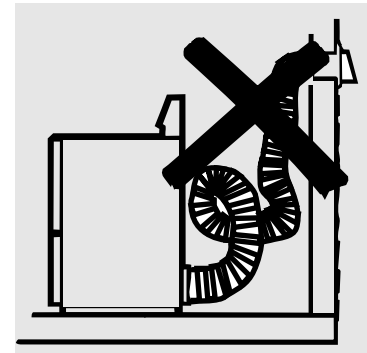
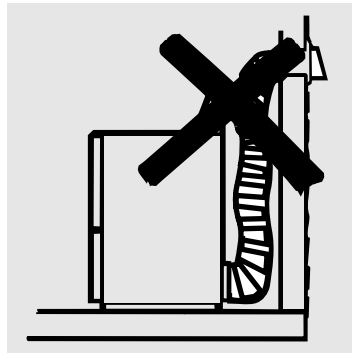

Antes de solicitar un servicio...



Solucionar problemas

¡Ahorra tiempo y dinero! Revise primero las tablas en las siguientes páginas y tal vez no necesitará de solicitar un servicio.

Operación	Causas posibles	Qué hacer
Los botones de control no responden	Los controles accidentalmente cambiaron al modo de servicio	<ul style="list-style-type: none"> Presione STOP/CANCEL (Alto/Cancelar).
La secadora no inicia la marcha	El panel de control está en "Sleep" (Dormir)	<ul style="list-style-type: none"> Esto es normal. Presione START (inicio) dos veces para escoger el último ciclo que usted usó para dar marcha a la secadora.
	La secadora está desconectada	<ul style="list-style-type: none"> Cerchiórese de que el enchufe de la secadora está completamente introducido en el tomacorriente.
	Se quemó el fusible/el interruptor de circuito está aterrizado	<ul style="list-style-type: none"> Inspeccione la caja de alojamiento del fusible/interruptor de circuito y reemplace el fusible o reajuste el interruptor. NOTA: La mayoría de las secadoras eléctricas usan dos fusibles/interruptores de circuito.
La secadora no calienta	El fusible/interruptor de circuito está aterrizado, la secadora puede que gire pero no calienta	<ul style="list-style-type: none"> Inspeccione la caja de alojamiento del fusible / interruptor de circuito y reemplace el fusible o reajuste el interruptor.
	El servicio de gas está suspendido	<ul style="list-style-type: none"> Cerchiórese de que el cierre de gas hacia la secadora y el cierre principal están totalmente abiertos.
La secadora tiembla o hace ruidos	Algunos temblores/ruidos son normales. La secadora puede que no esté apoyada en una superficie nivelada.	<ul style="list-style-type: none"> Mueva la posición de la secadora a un lugar que esté nivelado, o ajuste las patas niveladoras según sea necesario hasta que estén nivelados.
Tiempos de secado inconsistentes	Tipo de calor	<ul style="list-style-type: none"> Los tiempos de secado automáticos varían de acuerdo con el tipo de calor usado. Si recientemente usted cambió de una secadora eléctrica a una de gas (natural o LP) o viceversa, el tiempo de secado podría ser diferente.
	Tipo de carga y condiciones de secado	<ul style="list-style-type: none"> El tamaño de la carga, los tipos de tela, los niveles de humedad de la ropa, y la extensión y condiciones del sistema de escape, todos afectarán los tiempos de secado.
No aparece número alguno en la pantalla durante el ciclo, solamente las "luces de recorrido"	La secadora continuamente monitorea la cantidad de humedad en la ropa	<ul style="list-style-type: none"> Esto es normal. Cuando la secadora siente un nivel de humedad bajo, la secadora mostrará el tiempo de secado restante.
La ropa aún está húmeda y la secadora se apagó después de poco tiempo	La puerta fue abierta en medio del ciclo. La carga fue entonces removida de la secadora y una nueva carga fue depositada sin seleccionar un nuevo ciclo.	<ul style="list-style-type: none"> Un ciclo de secado debe ser reelegido cada vez que una nueva carga es depositada.
	Carga pequeña	<ul style="list-style-type: none"> Cuando se dispone a secar solamente unos pocos artículos, escoja SPEED DRY (Secado Rápido).
	La carga ya estaba seca con la excepción de los cuellos y las pretinas	<ul style="list-style-type: none"> Escoja SPEED DRY (Secado Rápido) para secar cuellos y las pretinas húmedos. En el futuro, cuando la carga incluya cuellos y las pretinas, escoja MORE DRY (Más Seco).

Antes de solicitar un servicio...

Seguridad

Operación	Causas posibles	Qué hacer
El nivel de sequedad DRY (Seco) fue escogido pero la carga aún permanece húmeda	La carga consiste de una mezcla de ropas pesadas y ropas ligeras	<ul style="list-style-type: none"> • Cuando combine ropas pesadas y ligeras en una carga, escoja MORE DRY (Más Seco).
	El sistema de escape está bloqueado	<ul style="list-style-type: none"> • Inspeccione y limpie el sistema de escape.

El Tiempo Restante Estimado cambió a un número inferior	El tiempo restante estimado puede cambiar cuando una carga menor a la acostumbrada está siendo secada	<ul style="list-style-type: none"> • Esto es normal.
----------------------------------------------------------------	-------------------------------------------------------------------------------------------------------	---------------------------------------------------------------------

No es posible hacer una selección y la secadora hace un bip dos veces	El DRYNESS LEVEL, HEAT SETTING o OPTION que usted está intentando seleccionar es incompatible con el ciclo de secado seleccionado	<ul style="list-style-type: none"> • Esto es normal.
------------------------------------------------------------------------------	-------------------------------------------------------------------------------------------------------------------------------------------------	---------------------------------------------------------------------

La secadora está funcionando pero un 00 es mostrado en el Tiempo Restante Estimado	La opción de EXTEND TUMBLE fue seleccionada	<ul style="list-style-type: none"> • Esto es normal. Durante el Giro Extendido, el tiempo restante no es mostrado en la pantalla. La opción de Giro Extendido dura aproximadamente 20 minutos.
-------------------------------------------------------------------------------------------	----------------------------------------------------	---------------------------------------------------------------------------------------------------------------------------------------------------------------------------------------------------------------

Operación

Prácticas del lavado	Causas posibles	Qué hacer
----------------------	-----------------	-----------

La ropa está arrugada	Exceso de secado	<ul style="list-style-type: none"> • Seleccione un tiempo de secado menor. • Remueva artículos mientras aún tienen una pequeña cantidad de humedad.
	Se dejó que artículos descansaran en la secadora después que la misma terminó el ciclo	<ul style="list-style-type: none"> • Remueva los artículos cuando el ciclo termina y doble o cuélguelos inmediatamente, o use la opción de EXTEND TUMBLE (Giro Extendido).

La ropa se encoge	Algunas telas naturalmente se encogerán cuando son lavadas. Otras pueden ser lavadas con seguridad, pero se encogen en la secadora.	<ul style="list-style-type: none"> • Para evitar el encogimiento, siga las instrucciones indicadas en la etiqueta de la prenda cuidadosamente. • Algunos artículos podrían ser planchados y recobrar su forma original después de haber sido secados. • Si usted está preocupado por el encogimiento de un artículo en particular, no lo lave a máquina ni lo seque con giros secos.
--------------------------	-------------------------------------------------------------------------------------------------------------------------------------	-----------------------------------------------------------------------------------------------------------------------------------------------------------------------------------------------------------------------------------------------------------------------------------------------------------------------------------------------------------------------------------------------------------------------

Manchas grasosas en la ropa	Mal uso del suavizante para telas	<ul style="list-style-type: none"> • Siga las instrucciones en el paquete del suavizante.
	Secar ropa sucia con ropa limpia	<ul style="list-style-type: none"> • Seque artículos limpios solamente. Artículos sucios pueden manchar la ropa limpia o la secadora.
	La ropa no estuvo completamente limpia	<ul style="list-style-type: none"> • Algunas manchas que no se pueden ver en la ropa húmeda aparecen después de ser secadas. Use procedimientos correctos de lavado antes de secar.

Solucionar problemas

Servicio al consumidor

Prácticas del lavado	Causas posibles	Qué hacer
Pelusa en la ropa	El filtro de pelusa está lleno	<ul style="list-style-type: none"> • Limpie el filtro antes de cada uso.
	Clasificación incorrecta	<ul style="list-style-type: none"> • Separe las telas que producen pelusa (como la felpilla) de las que la recogen (como la pana).
	Electricidad estática puede atraer pelusa	<ul style="list-style-type: none"> • Ver las sugerencias en esta sección bajo ESTÁTICA.
	Sobrecarga	<ul style="list-style-type: none"> • Separe las cargas grandes en cargas pequeñas.
	Papeles, pañuelos desechables, etc. que se quedaron en bolsillos	<ul style="list-style-type: none"> • Vacíe todos los bolsillos antes de lavar secar la ropa.
Hay estática	No se usó suavizante para telas	<ul style="list-style-type: none"> • Use un suavizante para telas. • Las Hojas de Suavizante de Tejidos Bounce® para secadoras han sido aprobadas para todas las secadoras GE siempre que se usen de acuerdo a las instrucciones del fabricante.
	Exceso de secado	<ul style="list-style-type: none"> • Use un suavizante para telas. • Ajuste los controles para menos secado.
	Sintéticos, planchado permanente y mezclas pueden causar estática	<ul style="list-style-type: none"> • Use un suavizante para telas.
Los cuellos y las pretinas aún están húmedas al final del ciclo	El monitor de sequedad siente que el cuerpo de la ropa está seco	<ul style="list-style-type: none"> • Seleccione SPEED DRY (Secado Rápido) para secar los cuellos y las pretinas. En el futuro, cuando la carga incluya cuellos y las pretinas, escoja MORE DRY (Más Seco).
Las prendas tardan mucho	Clasificación incorrecta	<ul style="list-style-type: none"> • Separe artículos pesados de los ligeros, (en general una carga bien clasificada para la lavadora está bien clasificada para la secadora.)
	Cargas grandes de telas pesadas (como toallas de playa)	<ul style="list-style-type: none"> • Telas grandes y pesadas contienen más humedad y tardan más en secarse. Separe artículos grandes y pesados en pequeñas cargas para acelerar el tiempo de secado.
	Controles indebidamente ajustados	<ul style="list-style-type: none"> • Ajuste los controles de acuerdo con la carga que está secando.
	Filtro de pelusa lleno	<ul style="list-style-type: none"> • Limpie el filtro antes de cada uso.
	Tubos de escape inadecuados o tapados	<ul style="list-style-type: none"> • Revise las instrucciones de instalación para tubos de escape y para la ventilación. • Asegúrese que los conductos estén limpios, que no estén obstruidos. • Revise que la ventilación hacia el exterior funciona bien. • Revise las instrucciones de instalación para asegurarse que la ventilación de la secadora está correcta.
	Fusible fundido/interruptor de circuito aterrizado	<ul style="list-style-type: none"> • Reemplace los fusibles o reinicie los interruptores de circuito. Debido a que la mayoría de las secadoras usan dos fusibles e interruptores, cerciórese de que ambos funcionan.
	Sobrecarga/combinación de cargas	<ul style="list-style-type: none"> • No deposite más de una carga de la lavadora en la secadora al mismo tiempo.
Cargas demasiado ligeras	<ul style="list-style-type: none"> • Si está secando sólo uno o dos artículos, añada algunos más para cerciorarse de que la secadora funciona bien. 	

Garantía de la secadora GE (Para los consumidores en los Estados Unidos)



Todos los servicios los proporcionan nuestros centros de fábrica o nuestros prestadores Customer Care® autorizados. Para solicitar servicio, llame a 800-GE-CARES.

Seguridad

Durante:	GE reemplazará:
Un año A partir de la fecha de compra original	Cualquier parte de la secadora que falle debido a un defecto de fabricación o de mano de obra. Durante este año de garantía completa GE también proporcionará sin costo , mano de obra y servicio en su hogar para reemplazar las partes defectuosas.
Cinco años A partir de la fecha de compra original	Un tambor más grande o de más capacidad que falle debido a un defecto de fabricación o de mano de obra. Usted será responsable de todos los costos de mano de obra o de servicio en su casa durante el período de garantía limitada por cuatro años adicionales .

Operación

Lo que GE no cubrirá

- Viajes de servicio a su hogar para enseñarle cómo usar el producto.
- Una instalación incorrecta.
- Fallas del producto si hay abuso, mal uso, o uso para otros propósitos que los propuestos, o uso para fines comerciales.
- Reemplazo de fusibles de su hogar o reajuste de interruptores de circuito.
- Daño al producto causado por accidente, fuego, inundaciones, o actos de Dios.
- Daño incidental o consecuencial a su propiedad causado por posibles defectos con el aparato.

Esta garantía se extiende al comprador original y a cualquier propietario que lo suceda para el caso de productos comprados para uso doméstico normal en los Estados Unidos. En Alaska, usted tendrá que pagar el flete del producto o los costos de viaje del técnico de servicio hasta su hogar. Algunos estados no permiten la exclusión o limitación de daños incidentales o consecuenciales. Esta garantía le proporciona derechos legales específicos, y puede tener otros derechos que pueden variar de un estado a otro. Para conocer los derechos legales de su estado, consulte con su oficina local de asuntos del consumidor o al procurador general de su estado.

Solucionar problemas

Garantidor: General Electric Company. Louisville, KY 40225

Servicio al consumidor

Números de servicio.



GE Answer Center[®] En los EE.UU.: 800.626.2000

El GE Answer Center[®] está abierto las 24 horas del día, los 7 días de la semana.



Reparaciones en su hogar En los EE.UU.: 800-432-2737

Para reparar su aparato GE, sólo llame por teléfono.



Necesidades especiales En los EE.UU.: 800.626.2000

TDD 800-TDD-GEAC (800-833-4322)

GE le ofrece, sin costo, un folleto de ayuda en planear cocinas para personas limitadas en su movilidad. **En los EE.UU., llame 800-TDD-GEAC (800-833-4322).**



Contratos de servicio En los EE.UU.: 800-626-2224

Compre un contrato GE antes de que su garantía expire, y recibirá un descuento considerable. Así el servicio al consumidor GE estará allí aún después de que expire su garantía.

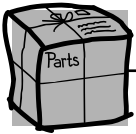

Partes y accesorios En los EE.UU.: 800-626-2002

Las personas calificadas para dar servicio a sus aparatos pueden recibir partes y accesorios a sus hogares (se aceptan VISA, MasterCard y Discover).

Las instrucciones de mantenimiento para el usuario que contiene este manual, le puede realizar cualquier usuario. Otro tipo de servicios los deberá ejecutar un personal calificado. Tenga precaución, un servicio inadecuado puede ser causa de peligros en la operación.



Servicio satisfactorio

Si no quedara satisfecho con el servicio GE:

Primero, contacte las personas que le dieron servicio.

Después, si sigue insatisfecho, **en los EE.UU.**, escriba todos los detalles—incluso su número de teléfono— a: Manager, Customer Relations, GE Appliances, Appliance Park, Louisville, KY 40225.

Service Telephone Numbers.



GE Answer Center® In the U.S.: 800.626.2000

The GE Answer Center® is open 24 hours a day, 7 days a week.

In Canada, contact: Manager, Consumer Relations, Camco Inc., 1 Factory Lane, Suite 310, Moncton, N.B., E1C 9M3.

OR

Visit our Website at www.geappliances.com



In-Home Repair Service In the U.S.: 800-432-2737

Expert GE repair service is only a phone call away.

In Canada, call 1-800-361-3400.



Special Needs Service In the U.S.: 800.626.2000

GE offers, free of charge, a brochure to assist in planning a barrier-free kitchen for persons with limited mobility. **In the U.S., call 800-TDD-GEAC (800-833-4322).**

In Canada, contact: Manager, Consumer Relations, Camco Inc., 1 Factory Lane, Suite 310, Moncton, N.B., E1C 9M3.



Service Contracts In the U.S.: 800-626-2224

Purchase a GE service contract while your warranty is still in effect and you'll receive a substantial discount. GE Consumer Service will still be there after your warranty expires.

In Canada, call 1-800-461-3636.

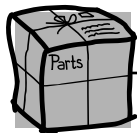

Parts and Accessories In the U.S.: 800-626-2002

Individuals qualified to service their own appliances can have parts or accessories sent directly to their homes (VISA, MasterCard and Discover cards are accepted).

Instructions contained in this manual cover procedures to be performed by any user. Other servicing generally should be referred to qualified service personnel. Caution must be exercised, since improper servicing may cause unsafe operation.

In Canada, call 1-800-361-3400.



Service Satisfaction

If you are not satisfied with the service you receive from GE:

First, contact the people who serviced your appliance.

Next, if you are still not pleased, **in the U.S.**, write all the details—including your phone number—to: Manager, Customer Relations, GE Appliances, Appliance Park, Louisville, KY 40225; or, **in Canada**, to Director, Consumer Relations, Camco Inc., 1 Factory Lane, Suite 310, Moncton, N.B., E1C 9M3.