

BESTO®

LIFESAVING EQUIPMENT

adult EN 399

owners manual	lifejacket	275 newton
ejers manual	redningsvest	275 newton
bedienungsanleitung	rettungsweste	275 newton
bruksanvisning	räddningsväst	275 newton
gebruikshandleiding	reddingsvest	275 newton
brukerhåndbok	redningsvest	275 newton
munuel de l'utilisateur	gilet de sauvetage	275 newton
manual del propietario	chaleco salvavidas	275 newton

model/type/typ SEAFIT ALPHA/BETA, QB275





EN 399

Notified Body 0514

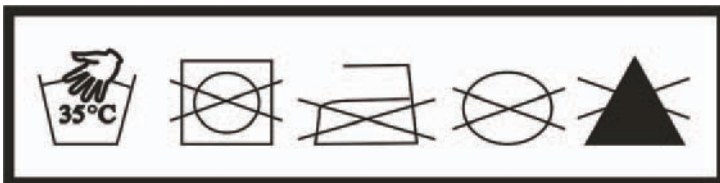
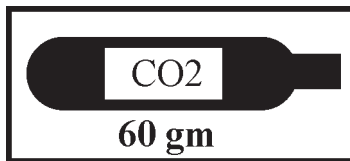
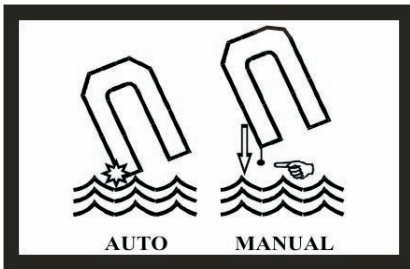
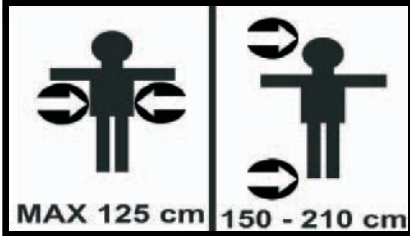

Offshore, extreme conditions, heavy protective clothing.

Nær kysten, stærkprotective clothing.

Nær kysten, stærkverjforhold.

Til havs, vaskelige værforholdtykke ytterklær.

Till havs, extremeförhållanden, tunga skyddskläder.

Offshore, extreme bedingungen, schwereschutzkleidung.

Au large,conditionsextrêmes, vêtements de protection lourds.

Offshore extreme omstandigheden, zware beschermende kleding.

GB Compatible with safety harness.

DK Kan bruges sammen med sikkerhedssele.

DE Beim Tragen mit Lifebelts ist eine Anprobe unbedingt erforderlich.

SE SE Kan användas tillsammans med säkerhetssele.

NL Passend met veiligheidsharnas.

N Kan brukes sammen med sikkerhedssele.

F Compatible avec les harnais de sécurité.

E Este salvavidas es compatible con un arnes de seguridad separado.

GB Before using the lifejacket try it out in water first.

DK Før du bruger vesten, bør du afprøve den i vand.

DE Probieren Sie die Weste vor der Benutzung im Wasser aus.

SE Prøv vesten før du bruker den i vannet.

NL Probeer voor gebruik het vest in water uit.

N Prova ut västen i vatten innan du börjar använda.

F Veuillez lire ces instructions et vous entraîner a enfiler et a ajuster le gilet de façon a ce qu'il soit bien fixé et confortable.

E Por favor lea las instrucciones y practique la puesta del chaleco asi como su uso en el agua.

Distributed by: Besto-Redding Holland Eekhorstweg 4 7942 JC MEPPPEL
Telephone +31 – 522 278 140 Fax +31 – 522 278 149 Info@besto-redding.nl
www.besto-redding.com

Made by: Parmaris Ltd,

owners manual

GB

EN 399

A. GENERAL

IMPORTANT

- a. ONLY A LIFEJACKET WHEN FULLY INFLATED.
- b. DO NOT USE AS A PILLOW OR CUSHION.
- c. WHEN NOT IN USE KEEP THE DUST CAP ON THE ORAL TUBE.
- d. ANNUAL SERVICE BY A QUALIFIED SERVICE STATION IS STRONGLY RECOMMENDED.
- e. DUE TO VARIATIONS IN USAGE, STORAGE & MAINTENANCE IF THE LIFEJACKET IS STILL IN SERVICE AFTER 10 YEARS A FULL MANUFACTURERS SURVEY MUST BE CARRIED OUT.

IMPORTANT - DO NOT PARTIALLY INFLATE THE JACKET ORALLY AND OPERATE GAS MECHANISM. THIS MAY RESULT IN DAMAGE TO THE JACKET AND AFFECT ITS USE AS A LIFE-SAVING APPLIANCE.
CORRECT PERFORMANCE IS ACHIEVED BY EITHER FULL GAS ONLY, OR FULL ORAL ONLY INFLATION.

B. GENERAL CARE

SPONGE OFF CONTAMINANTS SUCH AS OIL, DIESEL FUEL AND THINNERS IMMEDIATELY WITH CLEAN WATER. ALLOW TO DRY NATURALLY. MUD CAN BE REMOVED WITH A STIFF BRUSH (NOT WIRE) WHEN DRY.

WHEN SPONGING OFF REMOVE THE AUTOMATIC CARTRIDGE.

HAND-WASH THE STOLE POUCH WITH A GOOD QUALITY, MILD DETERGENT IN COOL WATER (40 °C). RINSE WELL AND DRIP-DRY. SPONGE THE INFLATABLE STOLE WITH A PURE SOAP SOLUTION ONLY. RINSE IN CLEAN WATER IMMEDIATELY, THEN INFLATE AND AIR-DRY.

IMPORTANT - DO NOT USE PROPRIETARY CLEANING FLUIDS, THINNERS, SPIRITS OR SIMILAR SUBSTANCES.

IN CASES OF SEVERE CONTAMINATION RETURN YOUR JACKET TO YOUR DISTRIBUTOR, WHO WILL OBTAIN A MANUFACTURER'S ASSESSMENT. NEW POUCHES AND/OR BARE STOLES CAN BE PURCHASED, IF APPROPRIATE.

C. METHODS OF OPERATION

- i. MANUAL JACKETS
USING THE RIGHT HAND, RUN PALM OF HAND DOWN RIGHT HAND SIDE OF POUCH UNTIL HAND ENCOUNTERS THE ACTIVATION HANDLE. GRASP HANDLE FIRMLY AND JERK SHARPLY DOWNWARDS TO OVERCOME SAFETY CLIP PRESSURE. THE JACKET WILL NOW INFLATE AND BE FULLY OPERATIONAL.
- ii. ORAL INFLATION
TO TOP UP THE JACKET AIR OR RE-INFLATE AFTER DEFLATION.
THE RED ORAL TUBE IS LOCATED ON THE LEFT HAND SIDE OF THE INFLATABLE STOLE. GRASP THE TUBE FIRMLY, USING YOUR THUMB FLICK OFF THE BLACK DUST COVER, PLACE TO YOUR MOUTH AND BLOW. THE TUBE IS FITTED WITH A NON-RETURN VALVE SO THERE IS NO NEED TO WORRY ABOUT AIR ESCAPING BACK. FULLY INFLATE THE JACKET UNTIL IT IS DIFFICULT TO BLOW IN ANY MORE AIR, THE JACKET IS NOW FULLY OPERATIONAL.
- iii. AUTOMATIC INFLATION
INFLATION IS AUTOMATIC ON WATER ENTRY. THE AUTOMATIC SYSTEM MAY BE OVERRIDDEN BY USING THE MANUAL INFLATION METHOD, AS IN PART C.i.

D. DEFLATION PROCEDURE

INVERT THE BLACK DUST COVER ON THE ORAL TUBE AND PRESS THE INVERTED (NARROW) END OF THE CAP INTO THE VALVE WHICH IS LOCATED AT THE MOUTHPIECE END OF THE ORAL TUBE. SQUEEZE THE JACKET TO EXPEL THE AIR. FOR FULL REPACKING, THE JACKET MUST BE REMOVED AND ROLLED UP TO EXPEL ALL AIR.

E. REPACKING AND SELF-CHECKING PROCEDURES *ref fig 1*

1. MAKE SURE THE LEVER 1 IS IN THE UPRIGHT POSITION.
2. PUSH IN COLOURED CLIP 2 TO RETAIN LEVER.
3. CHECK CYLINDER SEALING WASHER IS IN GOOD CONDITION
4. FIRMLY SCREW IN THE CO2 CYLINDER, ENSURE THE CYLINDER IS NOT PIERCED & IN WEIGHT, USE THE CORRECT CHARGE OF GAS.
5. AUTOMATIC ONLY: UNDERTAKE ONLY IN DRY CONDITIONS, WITH DRY HANDS ONLY. FIT NEW AUTOMATIC CARTRIDGE, FIRMLY SCREW ON. ENSURE THAT THE BOTTOM INDICATOR BUTTON IS PRESENT, GREEN FOR STANDARD & BLACK FOR PROSENSOR MODELS.

AUTO LIFEJACKET RECOMMENDATIONS FOR OPTIMUM SAFETY:

OBTAIN A SERVICE FROM AN ACCREDITED SERVICE CENTRE ACCORDING TO THE MANUFACTURERS RECOMMENDATIONS, SEE BELOW

LEISURE AND INLAND: STRONGLY RECOMMENDED A SERVICE EACH YEAR, BUT AT THE LATEST EVERY 2 YEARS
PROFESSIONAL & COMMERCIAL USE SERVICE EVERY YEAR.
SEE LABEL ON OUTSIDE OF THE JACKET FOR ABSOLUTE LATEST "NEXT SERVICE" DATE

IN ALL CASE REPLACE THE AUTO CARTRIDGE FROM DATE OF PURCHASE, BETWEEN SERVICES AS FOLLOWS:

- AT LEAST EVERY TWO YEARS.
- AT LEAST EVERY YEAR FOR HEAVY, OR COMMERCIAL USE, NOT TO BE EXCEEDED.
- IN ALL CASES BEFORE THE EXPIRY DATE PRINTED ON THE CARTRIDGE SIDE.

DO NOT USE OR RE-FIT OUTDATED OR USED PARTS.

lifejacket 275 newton

IMPORTANT

60 GM CYLINDER

ONLY USE THE CORRECT CYLINDER

IMPORTANT - FOLLOW ALL STEPS IN THE WRITTEN ORDER OTHERWISE THE CYLINDER MAY DISCHARGE PREMATURELY OR THE FIRING PIN MAY BE INOPERATIVE.
DO NOT USE WRENCHES ON THE CYLINDER. ENSURE FIRING PIN GASKET IS NOT ROLLED AROUND THE FIRING PIN.

NOTE:

YOU MUST OCCASIONALLY UNDO THE VELCRO (OR ZIP IF FITTED) ALL ROUND AND RE-SEAL TO ENSURE THE CLOSURE IS NOT FOULED BY CONTAMINATION.

FOLDING INSTRUCTIONS FOR VELCRO CLOSURE STYLE LIFEJACKET. fig.2 (FOR ZIP CLOSURES REFER TO SHEET)

- i. ENSURE THE ORAL TUBE DUST CAP IS NOT FITTED IN THE DEFLATE POSITION AND ALL AIR IS EXPELLED FROM THE STOLE.
- ii. FOLD DOWN PANEL 1 AND SECURE VELCRO TABS.
- iii. FOLD PANELS 2 INWARD AND SECURE VELCRO TABS.
- iv. FOLD PANELS D&E ACROSS PANELS, 1&2, MITRE CORNERS IF NECESSARY, AND SECURE VELCRO STRIPS, ENSURE THE OPERATING HANDLE IS VISIBLE AT ALL TIMES AT THE BOTTOM EDGE OF THE JACKET.
- v. OCCASIONALLY UNDO THE VELCRO ALL ROUND TO CHECK THE GREEN (OR BLACK FOR PROSENSOR) INDICATOR BUTTON IS VISIBLE ON THE AUTO CARTRIDGE (.REPLACE CARTRIDGE AND CHECK CYLINDER IF INDICATOR BUTTON IS NOT VISIBLE.
- vi. CHECK THE FIRING INDICATOR CLIP IS PRESENT ON MANUAL AND STANDARD AUTO, NO CLIP IS FITTED TO ANY PROSENSOR MODEL. REPLACE CLIP IF NECESSARY & CHECK CYLINDER FOR DISCHARGE OR DAMAGE TO THE END CAP, REPLACE IF REQUIRED.

Pro sensor: make sure the green/green indicator is visible behind the window! See Fig. 4 Pro sensor.

F. FITTING THE LIFEJACKET fig.3

- i. DON THE LIFEJACKET WHILST WEARING DECK CLOTHING, OPEN FRONT CLOSURE AND IF FITTED FRONT CROTCH STRAP(OPTIONAL EXTRA). FASTEN FRONT CLOSURE AND PULL TOP WEBBING AT RIGHT HAND SIDE WHILST SLIGHTLY LIFTING THE ADJUSTMENT BUCKLE. ADJUST SECURELY.
- ii. IF FITTED: FASTEN CROTCH STRAP AND PULL WEBBING TO TIGHTEN. DO NOT OVERTIGHTEN CROTCH STRAP. ADJUST TO TOUCH FIT ONLY.
YOU MAY REMOVE THE JACKET AND SECURE ALL WEBBING ENDS IN THE KEEPER LOOPS. EXCESS WEBBING IS PROVIDED FOR A SECURE FIT OVER THE BULKIEST OF FOUL WEATHER CLOTHING.
- iv. THE LIFEJACKET WAISTBELT SHOULD FIT AS TIGHT AS POSSIBLE WITHOUT IMPEDING BREATHING OR MOVEMENT. THE CROTCH STRAP IF FITTED SHOULD NOT BE OVERTIGHT. AN INSECURE JACKET MAY AFFECT YOUR FLOTATION ANGLE IN THE WATER.
- v. IT IS RECOMMENDED, TO ENSURE GOOD IN-WATER PERFORMANCE, THAT A CROTCH STRAP IS WORN AS OFTEN AS POSSIBLE AND ALL BUCKLES AND WEBBINGS ARE FULLY SECURED AT ALL TIMES.

IMPORTANT - TO ADJUST ALL BUCKLES, ANGLE UPWARDS WHILE PULLING WEBBING.

G. EMERGENCY PROCEDURES

- i. PULL OPEN THE VELCRO AND/OR STUDS TO EXPOSE THE ORAL TUBE AND INFLATE FULLY.
- ii. CONSULT YOUR DISTRIBUTOR FOR AUTHORISED REPAIRS, WE CANNOT GUARANTEE YOUR WORKMANSHIP OR CONDITIONS UNDER WHICH A REPAIR WAS MADE.

IMPORTANT - IF YOU PERFORM ANY SELF-REPAIRS, THESE ARE NOT GUARANTEED BY THE MANUFACTURER.

- iii. WHEN JUMPING INTO THE WATER TRY TO INFLATE THE JACKET ONLY AFTER WATER ENTRY. SHOULD THIS PROVE IMPOSSIBLE AND THE JACKET IS INFLATED BEFORE WATER ENTRY, SECURELY CROSS ARMS OVER CHEST AND LIFEJACKET BEFORE JUMPING.

AN AUTOMATICALLY OPERATING LIFEJACKET WILL AID AN UNCONSCIOUS PERSON AND RELIEVE A CONSCIOUS PERSON OF THE ACTIVATION PROCESS.

IMPORTANT - ALWAYS LOOK BEFORE JUMPING AND MAKE SURE YOUR POINT OF ENTRY IS CLEAR OF PERSONNEL, LINES ETC.

- iv. DO NOT REMOVE OR DEFLATE YOUR LIFEJACKET UNTIL SAFELY ABOARD RESCUE CRAFT AND ONLY THEN UNDER INSTRUCTION TO DO SO.

IMPORTANT - THIS LIFEJACKET WILL NOT DAMAGE AN INFLATED RAFT WHEN BOARDING.

H. IMPORTANT - AUTOMATIC LIFEJACKETS

- i. THESE LIFEJACKETS OPERATE BY A CHEMICAL PROCESS AND AS SUCH ARE SUSCEPTIBLE TO SELF-INFLATION IF STORED INCORRECTLY.
- ii. STORE IN DRY CONDITIONS.
- iii. IF WET AFTER USE, HANG UPRIGHT IN A WARM PLACE TO DRY.
- iv. NEVER WHEN WET
 - a. PUT IN A CAR BOOT (TRUNK)
 - b. STORE IN AN OUT-BUILDING OR GARAGE.
 - c. LAY DOWN FLAT EG UNDER A BUNK.
 - d. PLACE IN A HIGH HUMIDITY AREA.

ejers manual

DK

EN 399

A. GENERELT

VIGTIGT

- KUN EN REDNINGSVEST, NÅR DEN ER FULDST OPPUSTET
- MÅ IKKE BRUGES SOM HOVEDPUDE ELLER PUDE.
- NÅR DEN IKKE ER I BRUG, SKAL DE BEHOLDE STØVDÆKSLET PÅ MUNDRØRET.
- ÅRLIGT EFTERSYN AF EN KVALIFICERET SERVICESTATION ANBEFALES.
- GRUNDET FORSKELLIG BRUG, OPBEVARING OG VEDLIGEHOLDELSE SKAL DER UDFØRES EN FULD UNDERSØGELSE FRA PRODUCENTENS SIDE, HVIS REDNINGSVESTEN ER STADIG I BRUG EFTER 10 ÅR.

VIGTIGT - DE MÅ IKKE PUSTE REDNINGSVESTEN DELVIST OP MED MUNDEN OG DEREFTER DRIVE GASMEKANISMEN. DETTE KAN RESULTERE I SKADE PÅ VESTEN OG PÅVIRKE DENS BRUG SOM ET REDNINGSMIDDEL. DEN KORREKTE YDEEVNE OPNÅS ENTEN KUN VED FULD GASOPPUSTNING ELLER KUN VED FULD MUNDOPPUSTNING.

B. ALMINDELIG VEDLIGEHOLDELSE

VASK FORURENENDE STOFFER SOM F.EKS. OLIE, DIESELolie OG FORTYNDERE ØJEBLIKKELIGT AF MED EN SVAMP OG RENT VAND. LAD VESTEN LUFTTØRRE.

MUDDER KAN FJERNES MED EN STIV BØRSTE (IKKE MED METALSTIVER) NÅR VESTEN ER TØR.

NÅR VESTEN VASKES MED EN SVAMP, SKAL DEN AUTOMATISKE SPOLE TAGES AF, HVIS DEN ER MONTERET.

VASK KRAVELOMMEN I HÅNDEN MED ET MILD T RENGØRINGSMIDDEL AF GOD KVALITET I KOLDT VAND (40°C). SKYL VESTEN GRUNDIGT OG LAD DEN DRYPTØRRE.

VASK DEN OPPUSTELIGE KRAVE MED EN SVAMP OG KUN MED EN REN SÆBEOPLØSNING. SKYL ØJEBLIKKELIGT I RENT VAND, PUST DEREFTER VESTEN OP OG LAD DEN LUFTTØRRE.

VIGTIGT - BRUG IKKE NAVNEMÆRKEDE RENGØRINGSVÆSKER, FORTYNDERE, SPRIT ELLER LIGNENDE SUBSTANSER. I TILFÆLDE AF ALVORLIG FORURENING SKAL DE RETURNERE RE DERES REDNINGSVEST TIL DERES FORHANDLER, SOM VIL SØRGE FOR AT FÅ PRODUCENTENS VURDE RING. NYE LOMMER OG/ELLER BARE KRAVER KAN KØBES, HVIS DET ER RELEVANT.

C. DRIFTSMETODER

- MANUELLE REDNINGSVESTE
 - MED HØJRE HÅND SKAL DE GLIDE HÅNDFLADEN NEDAD DEN HØJRE SIDE AF LOMMEN, INDTIL HÅNDEN STØDER PÅ AKTIVERINGSHÅNDTAGET. GRIB GODT FAT I HÅNDTAGET OG SKUB DET SKARPT NEDAD FOR AT OVERVINDE SIKKERHEDSKLEMMETRYPKET. VESTEN VIL NU PUSTES OP OG VÆRE KLAR TIL AT TAGE I BRUG.
- MUNDOPPUSTNING
 - TIL AT SPÆDE REDNINGSVESTEN OP ELLER TIL AT GENOPPUSTE EFTER TØMNING.
 - DET RØDE MUNDRØR FINDES TIL VENSTRE PÅ DEN OPPUSTELIGE KRAVE. GRIB GODT FAT I RØRET, SKUB DET SORTE STØVDÆKSEL AF MED TOMMELFINGEREN, OG ANBRING MUNDEN OVER RØRET OG PUST. RØRET ER UDSKYRET MED EN IKKE-RETUR VENTIL, SÅ DE BEHØVER IKKE AT BEKYMRE DEM OM, AT LUFTEN SLIPPER UD IGEN. PUST VESTEN HELT OP, INDTIL DET ER SVÆRT AT PUSTE MERE LUFT IND I DEN. VESTEN ER NU KLAR TIL AT TAGES I BRUG.
- AUTOMATISK OPPUSTNING
 - OPPUSTNING SKER AUTOMATISK, NÅR BÆREREN GÅR I VANDET. DET AUTOMATISKE SYSTEM KAN EVT. TILSIDESÆTTES VED BRUG AF DEN MANUELLE OPPUSTNINGSMETODE SOM I AFSNIT C.i.

D. TØMNINGSPROCEDURE

VEND OM PÅ DET SORTE STØVDÆKSEL PÅ MUNDRØRET, OG TRYK DEN OMVENDTE (SMALLE) ENDE AF DÆKSET IND I VENTILEN, SOM FINDES VED MUNDSTYKKE-ENDE TIL MUNDRØRET. KLEM PÅ VESTEN FOR AT TRYKKE LUFTEN UD. TIL FULD GENPAKNING SKAL VESTEN FJERNES OG RULLES SAMMEN FOR AT TRYKKE AL LUFT UD.

E. GENPAKNINGS- OG SELVEFTERSYNSPROCEDURER *ref fig 1*

- KONTROLLÉR AT UDLØSERARMEN 1 VENDER OPAD.
- SKUB SIKRINGSKLEMMEN 2 RUNT OM UDLØSERARMEN FOR AT FASTHOLDE DEN.
- KONTROLLÉR AT TÆTHEDSSPÆNDESKIVEN TIL FLASKEN ER I ORDEN.
- SKRU CO₂-CYLINDEREN FAST, KONTROLLER, AT CYLINDEREN IKKE ER GENNEBØRET OG INDE FOR VÆGTGRÆNSEN, BRUG DEN KORREKTE GASLADNING.
- AUTOMATISK MODEL: KONTROLLER, AT BUNDINDIKATORKNAPPEN FOREFINDES, GRØN FOR STANDARD OG SORT FOR PRO SENSOR MODELLER.

AUTO LIFEJACKET RECOMMENDATIONS FOR OPTIMUM SAFETY:

BESTIL VEDLIGEHOLDELSE FRA ET ANERKENDT SERVICE-CENTER I HENHOLD TIL PRODUCENTENS ANBEFALINGER, SE NEDENFOR

FRITID OG INDE I LANDET: ÅRLIGT EFTERSYN ANBEFALES PÅ DET KRAFTIGSTE, MEN MINST ET EFTERSYN HVERT ANDET ÅR PROFESSIONEL OG KOMMERCIEL BRUG: ÅRLIGT EFTERSYN.

SEE MÆRKET PÅ VESTENS YDERSIDE FOR SIDSTE DATO FOR "NÆSTE EFTERSYN"

I ALLE TILFÆLDE UDSKIFTES AUTOPATRONEN FRA KØBSDATOEN MELLEM EFTERSYN SOM FØLGER:

- * TO ÅRLIG.
- * ÅRLIG VED STÆRK ELLER KOMMERCIEL BRUG. MÅ IKKE OVERSKRIDES..
- * I ALLE TILFÆLDE INDEN DEN UDLØBSDATO, DER ER PÅTRYKT PATRONENS SIDE. FORÆLDEDE ELLER BRUGTE DELE MÅ HVERKEN ANVENDES ELLER GENMONTERES.

redningsvest 275 newton

VIGTIGT

60 GRAM CYLINDER

BRUG KUN DEN KORREKTE CYLINDER

VIGTIGT – FØLG ALLE TRIN I DEN SKRIFTLIGE BESTILLING, ELLERS KAN CYLINDEREN TÆNDES FOR TIDLIGT ELLER AFFYRINGSSPLITTEN SÆTTES UD AF DRIFT.

BRUG IKKE SKRUENØGLER PÅ CYLINDEREN. KONTROLLER, AT AFFYRINGSSPLITTENS PAKNING IKKE ER RULLET OMKRING SPLITTEN.

BEMÆRK

VELCRO-LUKNINGERNE (ELLER LYNLÅSE, HVIS DE FOREFINDES) SKAL FRA TID TIL ANDEN ALLE ÅBNES OG LUKKES FOR AT KONTROLLERE, AT LUKNINGEN IKKE ER TILSMUDSET AF FORURENINGER.

FOLDEVEJLEDNING FOR REDNINGSVESTE I STILEN VELCRO- OG/ELLER TRYKKNAPLUKNING *ref fig 2, (VED LYNLÅSLUKNINGER SE ARK)*

- i. SØRG FOR, AT MUNDRØRETS STØVDÆKSEL IKKE ER ANBRAGT I TØMNINGSPPOSITIONEN, OG AT AL LUFT ER TRYKKET UD AF KRAVEN.
- ii. FOLD PANEL 1 NED, OG FASTGØR VELCROFLIGENE.
- iii. FOLD PANELENE 2 NED, OG FASTGØR VELCROFLIGENE ELLER TRYKKNAPPERNE.
- iv. FOLD PANEL D/E HEN OVER PANELENE 1/2, GERINGSHJØRNER, OG FASTGØR VELCROSTRIMLERNE ELLER TRYKKNAPPERNE, IDET DE SIKKER DEM, AT DRIFTSHÅNDETAGET TIL ENHVER TID ER SYNLIGT VED VESTENS NEDRE KANT.
- v. ÅBN FRA TID TIL ANDEN ALLE VELCRO-LUKNINGER FOR AT KONTROLLERE, AT DEN GRØNNE (ELLER SORTE, HVIS DET ER EN PRO SENSOR) INDIKATORKNAP KAN SES PÅ AUTOPATRONEN. (UDSKIFT PATRONEN, OG KONTROLLER CYLINDEREN, HVIS INDIKATOR KNAPPEN IKKE ER SYNLIG.)
- vi. KONTROLLER, AT AFFYRINGSINDIKATORKLEMMEN ER TIL STEDE PÅ "MANUAL" OG "STANDRAD AUTO". PÅ PRO SENSOR MODELLENE ER DER INGEN KLEMMER MONTERET. UDSKIFT KLEMMEN, OM NØDVENDIGT, OG KONTROLLER CYLINDEREN FOR UDSØNDRINGER ELLER SKADER PÅ ENDEHÆTTEN. UDSKIFT OM NØDVENDIGT.

Pro sensor: sørg for, at den grøn/grønne indikator er synlig bag ved vinduet! Se fig. 4 Pro sensor.

F. TILPASNING AF REDNINGSVESTEN *ref fig 3*

- i. TAG REDNINGSVESTEN PÅ, MENS DE STADIG ER IFØRT DÆKTØJ. ÅBEN DEN FORRESTE ÅBNING OG DEN FORRESTE SKRIDTSTROP, HVIS MONTERET. LUK DEN FORRESTE ÅBNING, OG TRÆK I DET ØVRE NETMATERIALE I HØJRE SIDE, MENS DE LØFTER JUSTERINGSSPÆNDET LET. JUSTER FORSVARLIGT.
- ii. HVIS SKRIDTSTROPPE ER MONTERET, SKAL DE FASTGØRE DEN, OG TRÆKKE I NETMATERIALET FOR AT STRAMME TIL. DE BØR IKKE OVERSTRAMME SKRIDTSTROPPE. DEN BØR KUN JUSTERES TIL MOMENTILPASNING.
- iii. DE KAN EVT. TAGE VESTEN AF OG FASTGØRE ALT NETMATERIALE I HOLDELØKKER. DER ER EKSTRA NETMATERIALE TIL RÅDIGHED FOR EN SIKKER TILPASNING OVER DET TYKKESTE TØJ TIL DÅRLIGT VEJR.
- iv. REDNINGSVESTENS MAVEREM BØR SIDDE SÅ TÆT SOM MULIGT UDEN AT PÅVIRKE VEJRTRÆKNING ELLER BEVÆGELIGHEDEN. HVIS DER FOREFINDES EN SKRIDTREM, BØR DENNE IKKE STRAMMES FOR MEGET. EN REDNINGSVEST, DER IKKE ER STRAMMET FORSVARLIGT, KAN PÅVIRKE FLYDEVINKLEN PÅ VANDET.
- v. FOR AT SIKRE EN GOD REAKTION I VANDET ANBEFALES DET, AT SKRIDTREMME BRUGES SÅ OFTE SOM MULIGT, OG AT ALLE SPÆNDER OG ALT REMTØJ TIL ENHVER TID ER FULDUD SPÆNDET FAST.

VIGTIGT - FOR AT JUSTERE ALLE SPÆNDER SKAL DE VENDES OPAD, MENS DER TRÆKES I NETMATERIALET.

G. FREMGANGSMÅDER I NØDSITUATIONER

i. SOM ET ALTERNATIV KAN DE TRÆKKE VELCRO'EN OG/ELLER TRYKKNAPPERNE ÅBEN FOR AT AFDÆKKE MUNDRØRET OG PUSTE VESTEN HELT OP.

RÅDFØR MED DERES DISTRIBUTØR FOR AUTORIZEREDE REPARATIONER. VI KAN IKKE GARANTERE DERES ARBEJDE ELLER DE FORHOLD, UNDER HVILKE EN REPARATION BLEV FORETAGET.

VIGTIGT - HVIS DE FORETAGER SELVREPARATIONER, VIL DISSE IKKE VÆRE GARANTERET AF PRODUCENTEN. NÅR DE SPRINGER I VANDET, PRØV KUN AT PUSTE VESTEN OP, EFTER AT DE ER GÅET I VANDET. HVIS DETTE SKULLE VISE SIG AT VÆRE UMULIGT, OG VESTEN PUSTES OP, FØR DE GÅR I VANDET, SKAL DE KRYDSE DERES ARME FORSVARLIGT OVER BRYSTET OG REDNINGSVESTEN, FØR DE HOPPER I. EN REDNINGSVEST MED AUTOMATISK DRIFT VIL HJÆLPE EN BEVIDSTLØS PERSON OG LETTE AKTIVERINGSPROCESSEN FOR EN PERSON, SOM ER VED BEVIDSTHED.

VIGTIGT - SE DEM ALTID FOR, FØR DE SPRINGER I, OG SØRG FOR, AT DERES INDGANGSPUNKT ER FRI AF PERSONER, SNØRER OSV. TAG IKKE DERES REDNINGSVEST AF, OG TØM DEN IKKE, FØR DE ER SIKKERT OM BORD ET REDNINGSFARTØJ OG KUN EFTER, AT DE ER BLEVET INSTRUERET OM AT GØRE DETTE.

VIGTIGT - DENNE REDNINGSVEST VIL IKKE BESKADIGE EN OPPUSTET REDNINGSBÅD, NÅR DE STIGER OM BORD.

H. VIGTIGT - AUTOMATISKE REDNINGSVESTE

- i. DISSE REDNINGSVESTE FUNGERER VED HJÆLP AF EN KEMISK PROCES, OG DE ER SOM SÅDAN TILBØJELIGE TIL SELV AT OPPUSTES, HVIS DE OPBEVARES FORKORT.
- ii. BØR OPBEVARES UNDER TØRRE FORHOLD.
- iii. HVIS VESTEN ER VÅD EFTER BRUG, BØR DEN HÆNGES TIL TØRRE ET VARMT STED.
- iv. MENS REDNINGSVESTEN ER VÅD, MÅ DE ALDRIG:
 - a. LÆGGE DEN I ET BAGAGERUM I EN BIL.
 - b. OPBEVARE DEN I ET SKUR ELLER EN GARAGE.
 - c. LÆGGE DEN FLADT NED, F.EKS. UNDER EN KØJESENG.
 - d. ANBRINGE DEN ET STED MED HØJ FUGTIGHED.

bedienungsanleitung

DE

EN 399

A. ALLGEMEINES

WICHTIG

- DIENT NUR BEI VOLL AUFGEBLASENEM ZUSTAND ALS RETTUNGSWESTE.
 - NICHT ALS KISSEN ODER POLSTER BENUTZEN.
 - STAUBSCHUTZDECKEL BEI NICHTGEBRAUCH AUF MUNDSCHLAUCH BELASSEN.
 - JÄHRLICHE WARTUNG DURCH QUALIFIZIERTE WARTUNGSSTELLE WIRD UNBEDINGT EMPFOHLEN.
 - IST DIE RETTUNGSWESTE NACH 10 JAHREN NOCH IN GEBRAUCH, DANN MUSS AUFGRUND MÖGLICHER UNTERSCHIEDLICHER BENUTZUNG, LAGERUNG & PFLEGE EINE UMFASSENDE BEGUTACHTUNG DURCH DEN HERSTELLER ERFOLGEN.
- WICHTIG** - WESTE NICHT TEILWEISE MIT MUND AUFBLASEN UND DANN LUFTDRUCKMECHANISMUS AUSLÖSEN. DADURCH KANN WESTE BESCHÄDIGT UND BRAUCHBARKEIT ALS RETTUNGSGERÄT BEI LEBENSGEFAHR BEEINTRÄCHTIGT WERDEN. EINWANDFREIE FUNKTION NUR BEI VOLLSTÄNDIGEM AUFBLASEN MIT LUFTDRUCK ODER VOLLSTÄNDIGEM AUFBLASEN MIT MUND.

B. ALLGEMEINE PFLEGE

SCHMUTZ WIE ZUM BEISPIEL ÖL, DIESELKRAFTSTOFF UND VERDÜNNER SOFORT MIT KLAREM WASSER ABWISCHEN. VON SELBST TROCKNEN LASSEN.

SCHLAMM KANN MIT HARTER BÜRSTE (ABER NICHT DRAHTBÜRSTE) ENTFERNT WERDEN, WENN ER GETROCKNET IST. BEIM ABWISCHEN AUTOMATISCHE SPULE ENTFERNEN, FALLS VORHANDEN.

DEN STOLENBEUTEL MIT EINEM HOCHWERTIGEN, SCHONENDEN WASCHMITTEL IN HANDWARMEM WASSER (40°C) PER HAND WASCHEN. GUT SPÜLEN UND ZUM TROCKNEN AUFHÄNGEN UND ABTROPFEN LASSEN.

ZUM ABWISCHEN DER AUFBLASBAREN STOLA AUSSCHLIEßLICH REINE SEIFENLAUGE VERWENDEN. SOFORT IN KLAREM WASSER AUSSPÜLEN, DANN AUFBLASEN UND AN DER LUFT TROCKNEN LASSEN.

WICHTIG - KEINE MARKENREINIGUNGSMITTEL, VERDÜNNER, SPIRITUS ODER ÄHNLICHES BENUTZEN. GEBEN SIE IHRE WESTE BEI SCHWERER VERUNREINIGUNG IHREM HÄNDLER, DER DANN VOM HERSTELLER EINE BEURTEILUNG VORNEHMEN LÄßT. FALLS NOTWENDIG, SIND NEUE BEUTEL UND/ODER STOLEN EINZELN FÜR SICH ZUM VERKAUF ERHÄLTICH.

C. BEDIENUNGSMETHODEN

- MANUELL BETÄTIGTE WESTEN
HANDFLÄCHE DER RECHTEN HAND ENTLANG RECHTE BEUTELSEITE HINABGLEITEN LASSEN, BIS HAND AUF BETÄTIGUNGSGRIFF TRIFFT. GRIFF FEST PACKEN UND RUCKARTIG NACH UNTEN ZIEHEN, UM UNTER SPANNUNG STEHENDEN SICHERHEITSBÜGEL ZU LÖSEN. DIE WESTE BLÄST SICH NUN VON SELBST AUF UND IST VOLL EINSATZBEREIT.
- AUFBLASEN MIT DEM MUND
ZUM NACHFÜLLEN DER WESTE MIT LUFT ODER ZUM WIEDERAUFBLASEN NACH LUFTABLASEN.
DER ROTE MUNDSCHLAUCH BEFINDET SICH AUF DER LINKER SEITE DER AUFBLASBAREN STOLA. SCHLAUCH FEST ANPACKEN, STAUBSCHUTZDECKEL MIT DEM RECHTEN DAUMEN ABRÜCKEN, AN DEN MUND SETZEN UND BLASEN. DER SCHLAUCH IST MIT RÜCKSCHLAGVENTIL BESTÜCKT, DAS HEIßT, EIN ENTWEICHEN DER LUFT IST NICHT ZU BEFÜRCHTEN. WESTE VOLL AUFBLASEN BIS WEITERES AUFBLASEN ANSTRENGEND WIRD - JETZT IST DIE WESTE VOLL EINSATZBEREIT.
- AUTOMATISCHES AUFBLASEN
AUFBLASEN GESCHIEHT AUTOMATISCH BEI EINTRITT INS WASSER. DAS AUTOMATISCHE SYSTEM KANN DURCH GEBRAUCH DER IN TEIL C.I. ERLÄUTERTEN MANUELLEN AUFBLASMETHODE ÜBERGANGEN WERDEN.

D. LUFTABLASEN

SCHWARZEN STAUBSCHUTZDECKEL AUF MUNDSCHLAUCH UMDREHEN UND UMGEKEHRTES (ZUGESPITZTES) ENDE DES DECKELS IN DAS IM MUNDSTÜCKENDE DES MUNDSCHLAUCHS BEFINDLICHE VENTIL DRÜCKEN. WESTE PRESSEDEN, UM LUFT AUSZUDRÜCKEN. DIE WESTE MUß AUSGEZOGEN UND AUFGEROLLT WERDEN, UM DIE LUFT VOLLSTÄNDIG AUSZUDRÜCKEN, BEVOR SIE WIEDER GANZ WEGGEPACKT WERDEN KANN.

E. VERFAHREN ZUM WIEDEREINPACKEN UND SELBSTKONTROLLE *ref fig 1*

- AUSLÖSEHEBEL 1 AN DAS GEHÄUSE KLAPPEN.
- SICHERUNGCLIP 2 AUF-/EINSTECKEN UND AUSLÖSEHEBEL 1 DAMIT SICHERN.
- KONTROLLE DER CO₂ DRUCKGASFLASCHEN DICHTUNG AUF BESCHÄDIGUNGEN, GGF. ERNEuern.
- DEN CO₂-ZYLINDER FEST EINSCHRAUBEN, SICHERSTELLEN; DASS DER ZYLINDER UNBESCHÄDIGT IST & DAS VOLLE GEWICHT HAT, DIE KORREKTE FÜLLMENGE VERWENDEN.
- AUTOMATIC ONLY: UNDERTAKE ONLY IN DRY CONDITIONS, WITH DRY HANDS ONLY. FIRMLY SCREW IMMERSION CAP 3 INTO PLACE. SICHERSTELLEN, DASS DIE BODENANZEIGE VORHANDEN IST, GRÜN FÜR STANDARDMODELL & SCHWARZ FÜR PROSENSOR-MODELLE.

AUTO LIFEJACKET RECOMMENDATIONS FOR OPTIMUM SAFETY:

REVISION DURCH EINE AUTORISIERTE UND DEN EMPFEHLUNGEN DES HERSTELLERS ENTSPRECHENDE ORGANISATION, SIEHE UNTEN
FREIZEIT UND BINNENGEWÄSSER: JÄHRLICHE REVISION WIRD NACHDRÜCKLICH EMPFOHLEN, SPÄTESTENS JEDOCH ALLE 2 JAHRE BEI PROFESSIONELLER & GEWERBLICHER NUTZUNG JEDES JAHR.
SIEHE ETIKETT AN DER AUSSENSEITE DER WESTE FÜR DAS SPÄTESTE DATUM DER "NÄCHSTEN REVISION"

IN JEDEM FALL MUSS DIE AUTOMATIKPATRONE AB KAUFDATUM ZWISCHEN DEN REVISIONSTERMINEN WIE FOLGT ERSETZT WERDEN:
* ZWEI JÄHRLICH.
* JÄHRLICH BEI INTENSIVEM ODER GEWERBLICHEM GEBRAUCH. DIESE FRIST DARF NICHT ÜBERSCHRITTEN WERDEN.
* IN JEDEM FALL VOR DEM ABLAUF DES AUF DIE SEITE DER PATRONE GEDRUCKTEN VERFALLSDATUMS.

VERWENDEN SIE KEINE ABGELAUFENEN ODER GEBRAUCHTEN TEILE.

rettungsweste 275 newton

WICHTIG - 60 g-ZYLINDER

VERWENDEN SIE AUSSCHLIESSLICH DEN KORREKTEN ZYLINDER

WICHTIG - FÜHREN SIE ALLE SCHRITTE IN DER ANGEGEBENEN REIHENFOLGE DURCH, BEI ZUWIDERHANDLUNG KANN DER ZYLINDER SICH VORZEITIG ENTLADEN ODER KÖNNTE DER SCHLAGBOLZEN FUNKTIONSunFÄHIG SEIN. VERWENDEN SIE IM UMGANG MIT DEM ZYLINDER NIEMALS SCHRAUBENSCHLÜSSEL. STELLEN SIE SICHER, DASS DIE SCHLAGBOLZEN-DICHTUNG NICHT UM DEN SCHLAGBOLZEN HERUM GEROLLT IST.

ANMERKUNG; SIE MÜSSEN GELEGENTLICH DAS KLETTBAND (ODER DEN REISSVERSCHLUSS, FALLS VORHANDEN) VOLLSTÄNDIG ÖFFNEN UND WIEDER SCHLIESSEN, UM SICHERZUSTELLEN, DASS DER VERSCHLUSS NICHT VERSCHMUTZT IST.

ANWEISUNGEN ZUM FALTEN DER RETTUNGSWESTEN MIT KLETTENVERSCHLUß- UND/ODER RUCKKNOPFVERSCHLUß-SYSTEM *ref fig 2*, (FÜR REISSVERSCHLÜSSE SIEHE INFORMATIONSBLATT)

- i. SICHERSTELLEN, DAß STAUBSCHUTZDECKEL VON MUNDSCHLAUCH NICHT IN DER LUFTABLAßSTELLUNG ANGEBRACHT IST UND DAß DIE LUFT KOMPLETT AUS DER STOLA ENTWICHEN IST.
- ii. ABSCHNITT 1 NACH UNTEN FALT EN UND KLETTENVERSCHLUßLASCHEN BEFESTIGEN.
- iii. ABSCHNITTE 2 NACH INNEN FALTEN UND KLETTENVERSCHLUßLASCHEN ODER DRUCKKNÖPFE BEFESTIGEN.
- iv. ABSCHNITTE D/E ÜBER ABSCHNITTE 1/2 ECKEN SPITZ FALTEN UND KLETTENVERSCHLUßSTREIFEN ODER DRUCKKNÖPFE BEFESTIGEN. DABEI SICHERSTELLEN, DAß BETÄTIGUNGSGRIFF IMMER AN DER UNTEREN KANTE DER WESTE SICHTBAR BLEIBT.
- v. ÖFFNEN SIE GELEGENTLICH DAS KLETTBAND VOLLSTÄNDIG, UM ZU ÜBERPRÜFEN, OB DIE GRÜNE (ODER BEIM PROSENSOR-MODELL: SCHWARZE) ANZEIGE AUF DER AUTOMATIKPATRONE SICHTBAR IST. (ERSETZEN SIE DIE PATRONE UND ÜBERPRÜFEN SIE DEN ZYLINDER, FALLS DIE ANZEIGE NICHT SICHTBAR IST).
- vi. ÜBERPRÜFEN SIE BEIM MANUELLEN UND DEM STANDARDAUTOMATIKMODELL, OB DER ANZEIGECILIP VORHANDEN IST, DIE PROSENSOR-MODELLE HABEN KEINEN CLIP. ERSETZEN SIE DEN CLIP NÖTIGENFALLS & ÜBERPRÜFEN SIE DEN ZYLINDER AUF EINE EVENTUELL ERFOLGTE ENTLADUNG ODER BESCHÄDIGUNG DER ENDKAPPE, ERSETZEN SIE DIESE NÖTIGENFALLS.

Pro sensor: stellen Sie sicher, dass die grün-grüne Anzeige hinter dem Sichtfenster sichtbar ist! Siehe Abb.1 Pro sensor.

F. ANPASSEN DER RETTUNGSWESTE *ref fig 3*

- i. RETTUNGSWESTE ÜBER DECKBEKLEIDUNG ANZIEHEN. VORDEREN VERSCHLUß UND VORDEREN UNTERLEIBSRIEMEN, FALLS VORHANDEN, ÖFFNEN. VORDEREN VERSCHLUß SCHLIEßEN UND OBEREN GURT BEI LEICHT ANGEHOBENER VERSTELLSCHNALLE NACH RECHTS ZIEHEN, BIS ER ORDENTLICH SITZT.
- ii. UNTERLEIBSRIEMEN, FALLS VORHANDEN, ANSCHNALLEN UND GURT ANZIEHEN. UNTERLEIBSRIEMEN NICHT ZU FEST ZIEHEN. NUR SOWEIT VERSTELLEN, BIS ER AN KÖRPER ANLIEGT.
- iii. WESTE KANN NUN AUSGEZOGEN UND SÄMTLICHE GURTENDEN IN DEN GURTHALTERN BEFESTIGT WERDEN. GURTE WERDEN IN ÜBERLÄNGEN DELIEFERT, DAMIT SIE AUCH BEI KLOBIGSTER SCHLECHTWEETTERBEKLEIDUNG FÜR GUTEN HALT SORGEN.
- iv. DER GÜRTEL DER RETTUNGSWESTE SOLLTE SO STRAFF WIE MÖGLICH SITZEN, OHNE DASS DIE ATMUNG ODER BEWEGUNGS-FREIHEIT EINGESCHRÄNKT WIRD. DER SCHRITTGURT SOLLTE, FALLS VORHANDEN, NICHT ZU FEST SITZEN. EINE UNGESICHERTE WESTE KÖNNTE SICH AUF DEN WINKEL AUSWIRKEN, IN DEM SIE ZUR WASSEROBERFLÄCHE TREIBEN.
- v. ES EMPFIEHLT SICH SICHERZUSTELLEN, DASS DIE RETTUNGSWESTE IM WASSER GUT FUNKTIONIERT, DASS MÖGLICHT OFT EIN SCHRITTGURT GETRAGEN WIRD UND DASS ALLE SCHNALLEN UND GURTBÄNDER JEDERZEIT RICHTIG GESICHERT SIND.

WICHTIG - SÄMTLICHE SCHNALLEN BEIM EINSTELLEN LEICHT NACH OBEN ANWINKELN UND GLEICHZEITIG GURTE ANZIEHEN.

G. MAßNAHMEN BEI VERSAGEN

KLETTENVERSCHLÜSSE UND/ODER DRUCKKNÖPFE AUFR EIßEN, UM MUNDSCHLAUCH HERVORZUHOLEN, UND VOLL AUFBLASEN. WENDEN SIE SICH ZWECKS ZUGELASSENER REPARATUREN AN IHREN HÄNDLER, DA WIR FÜR VON IHNEN AUSGEFÜHRTE ARBEITEN ODER DIE BEDINGUNGEN UNTER DENEN EINE REPARATUR DURCHGEFÜHRT WURDE KEINE GARANTIE ÜBERNEHMEN KÖNNEN.

WICHTIG - FÜR VON IHNEN SELBST VORGENOMMENE REPARATUREN BESTEHT KEINE GARANTIE SEITENS DES HERSTELLERS.

WENN INS WASSER GESPRUNGEN WERDEN MUß, VERSUCHEN SIE DIE WESTE ERST IM WASSER AUFZUBLASEN. SOLLTE DIES UNMÖGLICH SEIN UND DIE WESTE IST VOR ENTRITT INS WASSER AUFGEBLASEN, KREUZEN SIE DIE ARME VOR DEM SPRUNG FEST ÜBER DER BRUST UND DER RETTUNGSWESTE. SELBSTTÄTIGE RETTUNGSWESTEN RETTEN BEI BEWUßTLOSIGKEIT UND MACHEN ES EINEM DADURCH, DAß DAS BETÄTIGEN DES SYSTEMS ENTFÄLLT, AUCH BEI BEWUßTSEIN LEICHTER.

WICHTIG - GUCKEN SIE IMMER BEVOR SIE SPRINGEN NACH UNTEN UND VERGEWISSERN SIE SICH, DAß KEINE PERSONEN, LEINEN U.S.W. IM WEGE SIND.

ZIEHEN SIE IHRE RETTUNGSWESTE NICHT AUS UND LASSEN SIE NICHT DIE LUFT HERAUS, BEVOR SIE SICHER AN BORD EINES RETTUNGSBOOTS/-INSEL SIND, UND WARTEN SIE AUCH DANN AB, BIS MAN IHNEN ENTSPRECHENDE ANWEISUNGEN ERTEILT.

WICHTIG - MIT DIESER RETTUNGSWESTE KANN MAN AN BORD EINES AUFBLASBAREN RETTUNGSFLOßES KLETTERN, OHNE ES ZU BESCHÄDIGEN.

H. WICHTIG - AUTOMATISCHE RETTUNGSWESTEN

i. DIESE RETTUNGSWESTEN WERDEN DURCH EINEN CHEMISCHEN PROZEß GESTEUERT UND LAUFEN ALS SOLCHE GEFAHR, SICH VON SELBST AUFZUBLASEN, WENN SIE FALSCH GELAGERT WERDEN.

ii. TROCKEN LAGERN.

iii. FALLS NACH GEBRAUCH FEUCHT, RICHTIGHERUM AN EINEM WARMEN PLATZ ZUM TROCKNEN AUFHÄNGEN.

iv. IN FEUCHTEM ZUSTAND NIEMALS

- a. IN DEN KOFFERRAUM EINES FAHRZEUGS LEGEN.
- b. IN AUßENGEBÄUDE ODER GARAGE LAGERN.
- c. FLACH HINLEGEN Z.B. UNTER KOJE.
- d. IN UMGEBUNG MIT HOHER FEUCHTIGKEIT LASSEN.

bruksanvisning

SE

EN 399

A. ALLMÄNT

VIKTIGT

- ENDAST EN RÄDDNINGSVÄST NÄR DEN ÄR FULLT UPPLÅST.
 - ANVÄND INTE SOM KUDDE ELLER DYNA.
 - NÄR DEN INTE ANVÄNDS, BEHÅLL DAMMLOCKET PÅ MUNSTYCKET.
 - ÄRLIG SERVICE VID EN KVALIFICERAD SERVICESTATION REKOMMENDERAS STARKT.
 - PÅ GRUND AV VARIATIONERNA I ANVÄNDNING, LAGRING & UNDERHÅLL, OM RÄDDNINGSVÄSTEN FORTFARANDE ANVÄNDS EFTER 10 ÅR MÅSTE EN FULLSTÄNDIG KONTROLL UTFÖRAS AV TILLVERKAREN.
- VIKTIGT** – BLÅS INTE UPP VÄSTEN DELVIS MED MUNNEN OCH ANVÄND GASMEKANISMEN. DETTA KAN LEDA TILL ATT VÄSTEN SKADAS OCH PÅVERKA DESS FÖRMÅGA ATT TJÄNA SOM LIVRÄDDANDE REDSKAP. KORREKT BETEENDE FÅS ANTINGEN GENOM ATT ENDAST BARA ANVÄNDA GAS I HELA, ELLER ATT ENDAST BLÅSA UPP HELA MED MUNNEN.

B. ALLMÄN SKÖTSEL

ANVÄND SVAMP FÖR ATT TORKA AV SÄDAN SMUTS SOM OLJA, DIESELBRÄNSLE OCH THINNER OMEDELBART MED RENT VATTEN. LÅT DEN TORKA NATURLIGT. LERA KAN TAS BORT MED EN HÄRD BORSTE (INTE TRÅD) NÄR DEN ÄR TORR. VID BORSTNING MED SVAMP TA BORT DEN AUTOMATISKA BASLOCKET OM DET SITTER PÅ PLATS. HANDTVÄTTA KRAGPÅSEN MED ETT MILT RENGÖRINGSMEDEL AV GOD KVALITET I LUJUMMET VATTEN (35OC). SKÖLJ NOGGRANT OCH DROPPTORKA. TVÄTTA ENDAST DEN UPPLÅSBARA KRAGEN MED EN SVAMP MED EN REN TVÄLLÖSNING. SKÖLJ I RENT VATTEN OMEDELBART, BLÅS SEDAN UPP OCH LUFTTORKA. VIKTIGT – ANVÄND INTE SKYDDADE RENGÖRINGSMEDEL, THINNER, SPRIT ELLER LIKANDE ÄMNEN. VID GROV NEDSMUTSNING LÄMNA TILLBAKA DIN VÄST TILL DIN DISTRIBUTÖR SOM KOMMER ATT SKAFFA ETT UTLÅTANDE FRÅN TILLVERKAREN. NYA PÅSAR OCH/ELLER TOMMA KRAGAR KAN KÖPAS OM DET BEHÖVS.

C. ANVÄNDNINGSMETODER

- MANUELLA VÄSTAR
ANVÄND HÖGRA HANDEN, DRA HANDFLATAN PÅ DEN HÖGRA SIDAN AV PÅSEN TILLS HANDEN STÖTER PÅ AKTIVERINGSHANDTAGET. TA ETT FAST GREPP I HANDTAGET OCH DRA ÄNDEN NEDÅT FÖR ATT ÖVERVINNA SÄKERHETSKLÄMMANS TRYCK. VÄSTEN KOMMER NU ATT BLÅSAS UPP OCH VARA FULLT FUNKTIONSDUGLIG.
- UPPLÅSNING MED MUNNEN
FÖR ATT FYLLA PÅ LUFTEN I VÄSTEN ELLER BLÅSA UPP IGEN EFTER TÖMNING PÅ LUFT. DET RÖDA MUNSTYCKET ÄR BELÄGET PÅ DEN VÄNSTRA SIDAN OM DEN UPPLÅSBARA KRAGEN. TA ETT FAST GREPP OM MUNSTYCKET, ANVÄND TUMMEN FÖR ATT PETA BORT DET SVARTA DAMMSKYDDET OCH PLACERA DET I DIN MUN OCH BLÅS. MUNSTYCKET ÄR UTRUSTAD MED EN ENVÄGSVENTIL SÅ DU BEHÖVER INTE OROA DIG FÖR ATT LUFTEN SKA BLÅSA UT IGEN. BLÅS UPP VÄSTEN HELT TILLS DET BLIR SVÅRT ATT BLÅSA I NÅGON MER LUFT, VÄSTEN ÄR NU FULLT FUNKTIONSDUGLIG.
- AUTOMATISK UPPLÅSNING
UPPLÅSNINGEN SKER AUTOMATISKT VID KONTAKT MED VATTEN. DET AUTOMATISKA SYSTEMET KAN HOPPAS ÖVER GENOM ATT ANVÄNDA DEN MANUELLA METODEN FÖR UPPLÅSNING SOM I DEL C.i.

D. PROCEDUR FÖR ATT TÖMMA UT LUFTEN ref. Fig 1.

VÄND PÅ DET SVARTA DAMMSKYDDET PÅ MUNSTYCKET OCH TRYCK DEN VÄNDA (SMALA) ÄNDEN AV STYCKET IN I VENTILEN SOM ÄR PLACERAD PÅ MUNDELEN AV MUNSTYCKET. TRYCK PÅ VÄSTEN FÖR ATT SLÄPPA UT LUFTEN. FÖR FULLSTÄNDIG NEDPACKNING IGEN MÅSTE VÄSTEN TAS BORT OCH RULLAS IHOP FÖR ATT TRYCKA UT ALL LUFT.

E. PROCEDURER FÖR ÅTERNEDPACKNING OCH SJÄLVKONTROLL bild 1

- SE TILL ATT HANDTAG 1 ÄR I UPPRÄTT LÄGE
- TRYCK PÅ DEN FÄRGADE KLÄMMAN FÖR ATT HÅLLA FAST HANDTAGET
- KONTROLLERA ATT CYLINDERTÄTNINGSTVÄTTAREN ÄR I GOTT SKICK
- SKRUVA FAST CO2-CYLINDERN ORDENTLIGT FÖR ATT SE TILL ATT CYLINDERN INTE HAR HÅL OCH HAR RÄTT VIKT, ANVÄND DEN KORREKTA GASLADDNINGEN.
- ENDAST AUTOMATISKT: UTFÖR ENDAST VID TORRA OMGIVNINGAR, ENDAST MED TORRA HÄNDER. SKRUVA ÅT NEDSÄNKNINGSKORK 2 PÅ PLATS. SE TILL ATT BOTTENINDIKATORKNAPPEN FINNS, GRÖN FÖR STANDARD & SVART FÖR PROSENSOR-MODELLER.

AUTO RÄDDNINGSVÄSTREKOMMENDATIONER FÖR OPTIMAL SÄKERHET:

FÅ EN SERVICE FRÅN ETT ACKREDITERAT SERVICECENTER I ENLIGHET MED TILLVERKARENS REKOMMENDATIONER, SE NEDAN FRITID OCH INLAND: REKOMMENDERAR STARKT EN SERVICE VARJE ÅR, MEN MINST VARTANNAN ÅR. YRKESMÄSSIG & KOMMERSIELL ANVÄNDNING, SERVICE VARJE ÅR. SE ETIKETTEN PÅ UTSIDAN AV VÄSTEN FÖR DET ABSOLUT SENASTE "NÄSTA SERVICE"-DATUM

SE UNDER ALLA OMSTÄNDIGHETER TILL ATT BYTA UT AUTOPATRONEN FRÅN INKÖPSDATUM MELLAN SERVICE ENLIGT FÖLJANDE:

- * TWÅ ÄRLIGEN.
- * ÄRLIGEN VID TUNG ELLER KOMMERSIELL ANVÄNDNING, FÅR INTE ÖVERSKRIDAS.
- * UNDER ALLA OMSTÄNDIGHETER FÖRE UTGÅNGSDATUM SOM ÄR TRYCKT PÅ PATRONENS SIDA.

ANVÄND INTE ELLER SÄTT IN DELAR DÄR DATUM GÅTT UT ELLER BEGAGNADE DELAR.

räddningsväst 275 newton

VIKTIGT

60 GM CYLINDER

ANVÄND ENDAST DEN KORREKTA CYLINDERN

VIKTIGT – FÖLJ ALLA STEG I DEN ORDNING DE ÄR SKRIVNA ANNARS KAN CYLINDERN LADDAS UR I FÖRTID ELLER AVFYRNINGSKNAPPEN KAN UPPHÖRA ATT FUNGERA.

ANVÄND INTE SKIFTNYCKLAR PÅ CYLINDERN. SE TILL ATT AVFYRNINGSKNAPPENS BAND INTE RULLAT UPP SIG RUNT AVFYRNINGSKNAPPEN

OBSERVERA:

DU MÅSTE DÅ OCH DÅ LOSSA VELCRON (ELLER BLIXTLÅS OM MONTERAT) RUNT OCH OCH ÅTERSLUTA FÖR ATT SÄKERSTÄLLA ATT INTE STÄNGNINGEN SKADATS AV SMUTS.

INSTRUKTION FÖR ATT VIKA IHOP RÄDDNINGSVÄST MED VELCROSTÄNGNING bild 2 (FÖR BLIXTLÅSSTÄNGNING SE BLAD)

- i. SE TILL ATT MUNSTYCKETS DAMMLOCK INTE ÄR DITSATT I TÖMNINGSLÅGE OCH ATT ALL LUFT ÄR UTTRYCKT UR KRAGEN.
- ii. VIK NED PANEL 1 OCH SÄKRA VELCROBANDEN.
- iii. VIK NED PANEL 2 INÅT OCH SÄKRA VELCROBANDEN.
- iv. VIK PANEL D&E ÖVER PANEL 1&2, MOTRE CORENERS OM NÖDVÄNDIGT OCH SÄKRA VELCROSTROPPARNA, SE TILL ATT MANÖVERHANDTAGET ALLTID SYNS LÄNGST NED I KANTEN PÅ VÄSTEN.
- v. LOSSA DÅ OCH DÅ VELCRON RUNT OM FÖR ATT KONTROLLERA ATT DEN GRÖNA (ELLER SVARTA FÖR PROSENSOR) INDIKATORKNAPPEN ÄR SYNLIG PÅ AUTOPATRONEN (BYT UT PATRONEN OCH KONTROLLERA CYLINDERNA OM INDIKATORKNAPPEN INTE ÄR SYNLIG.)
- vi. KONTROLLERA ATT AVFYRNINGSDIAGNOSINDIKATORKLÄMMAN FINNS PÅ MANUELL OCH STANDARD AUTO, ATT INGEN KLÄMMA FINNS PÅ NÅGON PROSENSORMODELL. BYT UT KLÄMMA OM NÖDVÄNDIGT OCH KONTROLLERA CYLINDERN EFTER URLADDNING ELLER SKADA PÅ ÄNDSKYDDET, BYT UT OM DET BEHOVS.

Pro sensor: se till att den gröna/gröna indikator syns bakom fönstret! Se bild 1 Pro sensor.

F. SÄTTA PÅ RÄDDNINGSVÄSTEN bild 3

- i. TA PÅ RÄDDNINGSVÄSTEN MEDAN DU BÄR DÄCKKLÄDER, ÖPPNA FRÄMRE STÄNGNINGEN OCH OM DET PASSAR DEN FRÄMRE STROPPEN MELLAN BENEN. SÄTT FAST DEN FRÄMRE STÄNGNINGEN OCH DRA DEN ÖVRE VÄVEN ÖVER HÖGRA SIDAN MEDAN DU LYFTER JUSTERINGSPÄNNET NÅGOT. JUSTERA SÅ DET SITTER SÄKERT.
- ii. OM DEN PASSAR SÄTT FAST STROPPEN MELLAN BENEN OCH DRA ÅT VÄVEN FÖR ATT SÄTTA FAST ORDENTLIGT. DRA INTE ÅT STROPPEN MELLAN BENEN FÖR HÅRT. JUSTERA BARA EFTER RÖRELSEFORM.
- iii. DU KAN TA AV VÄSTEN OCH SÄKRA ALLA VÄVSÄNDAR I SPÄNNEN. YTTRELLIGARE VÄV FINNS FÖR EN SÄKRARE PASSFORM ÖVER DE KRAFTIGASTE AV KLÄDER FÖR DÅLIGT VÄDER.
- iv. RÄDDNINGSVÄSTENS MILJEBÄLTE SKA SITTA SÅ HÅRT SOM MÖJLIGT UTAN ATT HINDRA ANDNINGEN ELLER RÖRELSE. OM GRENBANDET ÄR MONTERAT SKA INTE SITTA FÖR HÅRD. EN OSÄKER VÄST KAN PÅVERKA VINKELN NÄR DU FLYTER I VATTNET.
- v. DET REKOMMENDAS ATT SÄKERSTÄLLA ETT BRA BETEENDE I VATTNET, ATT GRENBANDET ANVÄNDS SÅ OFTA SOM MÖJLIGT OCH ATT ALLA KNÄPPEN OCH VÄVAR ALLTID ÄR FULLSTÄNDIGT SÄKRADE

VIKTIGT – FÖR ATT JSUTERA ALLA SPÄNNEN, VINKLA UPPÅT NÄR DU DRA I VÄVEN.

G. NÖDPROCEDURER

- i. DRA UPP VELCRON SÅ ATT MUNSTYCKET BLIR SYNLIGT OCH BLÅS UPP HELT.
- ii. KONSULTERA DIN DISTRIBUTÖR FÖR AUKTORISERAD REPARATION, VI KAN INTE GARANTERA DIG YRKESKICKLIGHET ELLER FÖRHÅLLANDEN SOM EN REPARATION GJORTS. VIKTIGT OM DU UTFÖR NÅGRA REPARATIONER SJÄLV KAN DESSA INTE GARANTERAS AV TILLVERKAREN.
- iii. NÄR DU HOPPAR I VATTNET FÖRSÖK ATT BLÅSA UPP VÄSTEN FÖRST EFTER DET ATT DU KOMMIT NED I VATTNET. SKULLE DETTA VARA OMÖJLIGT OCH VÄSTEN BLÅSES UPP FÖRE KONTAKT MED VATTEN, HÅLL IHOP ARMARNA ORDENTLIGT ÖVER BRÖSTET OCH RÄDDNINGSVÄSTEN INNAN DU HOPPAR. EN AUTOMATISKT FUNGERANDE RÄDDNINGSVÄST KOMMER ATT HJÄLP EN MEDVETSLÖS PERSON OCH HJÄLP EN MEDVETEN PERSON SÅ DE SLIPPER AKTIVERINGSPROCESSEN. VIKTIGT TITTA ALLTID INNAN DU HOPPAR OCH SE TILL ATT PLATSEN DU HOPPAR I ÄR FRI FRÅN PERSONER, LINOR ETC.
- iv. TA INTE AV ELLER TÖM UT LUFTE FRÅN DIN RÄDDNINGSVÄST FÖRRÄN DU ÄR I SÄKERHET OMBORD PÅ RÄDDNINGSFARTYG OCH BARA DÅ DU HAR FÅTT INSTRUKTIONER ATT GÖRA SÅ.

VIKTIGT – DEN HÄR RÄDDNINGSVÄSTEN KOMMER INTE ATT SKADA EN UPPBLÅST FLOTTE VID PÅSTIGANDE.

H. VIKTIGT AUTOMATISKA RÄDDNINGSVÄSTAR

- i. DESSA RÄDDNINGSVÄSTAR FUNGERAR GENOM EN KEMISK PROCESS OCH SOM SÅDANA KAN DE BLÅSA UPP AV SIG SJÄLV OM DE INTE FÖRVARAS KORREKT.
- ii. FÖRVARA PÅ TORR PLATS.
- iii. OM VÅT EFTER ANVÄNDNING, HÄNG UPPRÄTT PÅ EN VARM PLATS FÖR ATT TORKA.
- iv. ALDRIG DÅ VÅT
 - a. STOPPA I BILENS BAGAGEUTRYMME
 - b. FÖRVARA I UTHUS ELLER GARAGE.
 - c. LÄGGA NER PLATT ELLER UNDER TYNGD.
 - d. PLACERA I ETT OMRÅDE MED HÖG FUKTIGHET.

gebruikshandleiding

NL

EN 399

A. ALGEMEEN

BELANGRIJK

- DIENT ALLEEN ALS REDDINGSVEST WANNEER HET VOLLEDIG OPGEBLAZEN IS.
- NIET TE GEBRUIKEN ALS HOOFD- OF ANDER KUSSEN.
- BUITEN GEBRUIK DIENT DE SLUITDOOP OP HET (MONDELING BEDIENDE) BLAASSLANGETJE TE BLIJVEN.
- JAARLIJKSE SERVICE DOOR EEN BEVOEGDE ONDERHOUDSDIENST WORDT STERK AANBEVOLEN.
- INDIEN HET REDDINGSVEST NA 10 JAAR NOG STEEDS IN GEBRUIK IS, DIENT HET DOOR DE FABRIKANT VOLLEDIG TE WORDEN GECONTROLEERD, VANWEGE VERSCHILLEN IN GEBRUIK, OPSLAG EN ONDERHOUD

BELANGRIJK

HET WORDT TEN ZEERSTE AFGERADEN OM HET REDDINGSVEST GEDEELTELIJK MET DE MOND OP TE BLAZEN EN TEVENS HET GASVULLINGSMECHANISME TE GEBRUIKEN, AANGEZIEN DIT BESCHADIGING VAN HET PRODUKT TENGEVOLGE KAN HEBBEN EN DE TOEPASSING ERVAN ALS LEVENSDREDDEND MIDDEL ONGUNSTIG KAN BEINVLOEDEN. DE VERLANGDE PRESTATIE WORDT ALLEEN BEREIKT DOOR HET UITSLUITEND MET GAS TE VULLEN DAN WEL VOLLEDIG MET DE MOND OP TE BLAZEN.

B. ALGEMENE VERZORGING

SPOEL RESTEN ZOALS OLIE, DIESELBRANDSTOF EN VERDUNNER ONMIDDELIJK MET SCHOON WATER AF. DAARNA OP NATUURLIJKE WIJZE LATEN DROGEN.

MODDER KAN NA DROGING VERWIJDERD WORDEN MET EEN HARDE BORSTEL (GEEN STAALBORSTEL). VOOR HET AFSPOELEN/SPONSEN DIENT DE, EVENTUEEL AANGEBRACHTE, AUTOMATISCHE SMELTPIL VERWIJDERD TE WORDEN.

DE HOES DIENT MET EEN MILD REINIGINGSMIDDEL VAN GOEDE KWALITEIT IN LAUW WATER (40°C) MET DE HAND SCHOONGEMAAKT TE WORDEN. GOED SPOELEN EN LATEN DROOGDRUIPEN.

DE OPBLAASBARE LONG MAG UITSLUITEND MET EEN ZUIVERE ZEEPOPLLOSSING AFGESPONST WORDEN. VERVOLGENS ONMIDDELIJK IN SCHOON WATER NASPOELEN, OPBLAZEN EN IN DE BUITENLUCHT LATEN DROGEN.

BELANGRIJK - GEBRUIK NOOIT REINIGINGSVLOEISTOFFEN, VERDUNNER, SPIRITUS OF SOORTGELIJKE MIDDELEN.

C. BEDIENINGSMETHODEN

- HANDBEDIENDE REDDINGSVESTEN
 - GA MET UW RECHTERHAND (PALM BENEDENWAARTS) OMLAAG LANGS DE RECHTERKANT VAN DE HOES TOT U DE ACTIVERINGSKNOP VINDT. DEZE DIENT STEVIG TE WORDEN VASTGEPAKT EN MET EEN FORSE BEWEGING NAAR ONDEREN BEWOGEN TE WORDEN, WAARDOOR DE DRUK VAN DE VEILIGHEIDSKLEM OPGEHEVEN WORDT. HET REDDINGSVEST WORDT NU OPGEBLAZEN TOT HET VOLLEDIG OPERATIONEEL IS.
- OPBLAZEN MET DE MOND
 - TEN BEHOEVE VAN BIJVULLING VAN HET REDDINGSVEST, BIJVOORBEELD NADAT HET GEDEELTELIJK LEEGGELOPEN IS.
 - HET RODE BLAASSLANGETJE BEVINDT ZICH AAN DE LINKERKANT VAN HET OPBLAASBARE BOVENSTUK. PAK HET SLANGETJE STEVIG VAST, DRUK DE ZWARTE SLUITDOOP MET UW DUIM ERAF EN BEGIN TE BLAZEN. HET SLANGETJE IS VOORZIEN VAN EEN EENRICHTINGSVENTIEL, DUS DE KANS DAT ER LUCHT ONTSNAPT IS UITGESLOTEN. BLAAS TOTDAT HET MOEILIJK WORDT OM HET REDDINGSVEST NOG VERDER TE VULLEN. HET IS DAN VOLLEDIG OPERATIONEEL.
- AUTOMATISCHE VULLING
 - BIJ CONTACT MET HET WATER WORDT HET REDDINGSVEST AUTOMATISCH OPGEBLAZEN. DIT SYSTEEM KAN OPGEHEVEN WORDEN DOOR GEBRUIKMAKING VAN DE HANDBEDIENDE METHODE, ALS BESCHREVEN ONDER C.I.

D. ONTLUCHTINGSPROCEDURE

KEER DE SLUITKAP OM EN DRUK DE SMALLE TOP IN HET VENTIEL DAT ZICH AAN HET MONDSTUK VAN HET SLANGETJE BEVINDT. KNIJP IN HET REDDINGSVEST TOT ALLE LUCHT UITGEDREVEN IS. OM HET WIEP GESCHIKT TE MAKEN VOOR VERPAKKING DIENT HET OPGEROLD TE WORDEN OM ALLE LUCHT TE VERWIJDEREN.

E. OPNIEUW VERPAKKEN EN ZELF UITGEVOERDE CONTROLEPROCEDURES *ref fig 1*

- ZORG ERVOOR DAT HENDEL 1 NAAR BOVEN C.Q IN GESLOTEN POSITIE STAAT.
- DRUK DE GROEN GEKLEURDE PIN IN OM DE HENDEL TE BORGEN.
- CONTROLEER OF DE AFDICHTRINGVAN DE CILINDER IN GOEDE STAAT VERKEERD.
- SCHROEF DE CO2-CILINDER STEVIG VAST, CONTROLEER OF DE CILINDER NERGENS DOORBOORD IS EN HET JUISTE GEWICHT HEEFT, EN GEBRUIK DE JUISTE GASLADING.
- ALLEEN VOOR DE AUTOMATIC: DE ONDERSTE INDICATOR AANWEZIG IS, DEZE IS GROEN VOOR STANDAARDMODELLEN & ZWART VOOR MODELLEN MET PRO SENSOR.

AUTO LIFEJACKET RECOMMENDATIONS FOR OPTIMUM SAFETY:

MAAK VOOR HET ONDERHOUD GEBRUIK VAN EEN ERKEND KEURINGSSTATION, VOLGENS DE AANBEVELINGEN VAN DE FABRIKANT: RECREATIEF GEBRUIK EN BINNENWATEREN: MINIMAAL OM DE 2 JAAR, MAAR EEN JAARLIJKSE ONDERHOUDSBEURT WORDT STERK AANBEVOLEN

BIJ PROFESSIONEEL EN COMMERCIEEL GEBRUIK: JAARLIJKS ONDERHOUD.

ZIE HET ETIKET AAN DE BUITENKANT VAN HET VEST VOOR DE UITERSTE DATUM VOOR DE "VOLGENDE ONDERHOUDSBEURT".

HOUD VOOR VERVANGING VAN DE AUTOMATISCHE SMELTPIL TUSSEN ONDERHOUDSBEURTEN DOOR DE VOLGENDE TERMJNEN AAN:

- * TWEE JAARLIJKS.
- * JAARLIJKS BIJ ZWAAR OF COMMERCIEEL GEBRUIK. DEZE TERMJN MAG NIET WORDEN OVERSCHREDEN.
- * IN IEDER GEVAL VÓÓR DE VERVALDATUM DIE OP DE ZIJKANT VAN DE SMELTPIL IS GEDRUKT.

GEBRUIK OF MONTEER GEEN VERLOPEN OF GEBRUIKTE ONDERDELEN.

reddingsvest 275 newton

BELANGRIJK: 60 GM CILINDER

GEBRUIK UITSLUITEND DE JUISTE CILINDER.

BELANGRIJK – VOLG ALLE STAPPEN IN DE AANGEGEVEN VOLGORDE. ANDERS IS HET MOGELIJK DAT DE CILINDER TE VROEG LEE-GLOOPT OF DAT DE SLAGPEN NIET WERKT. GEBRUIK GEEN SLEUTEL VOOR (HET VASTSCHROEVEN VAN) DE CILINDER. CONTROLEER OF DE SLAGPENPAKKING NIET ROND DE SLAGPEN ZIT GEROLD.

LET OP; MAAK HET KLITBAND (OF DE RITSSLUITING, INDIEN VAN TOEPASSING) REGELMATIG HELEMAAL LOS EN WEER VAST, OM TE CONTROLEREN OF DE SLUITING NIET IS AANGETAST DOOR VERVUILING.

VOUWVOORSCHRIFTEN VOOR REDDINGSVESTEN MET KLITTENBAND- EN/OF DRUKKNOOPSLUITING ref fig 2, (ZIE VOOR RITSSLUITINGEN HET INLEGVEL)

- i. ZORG ERVOOR DAT DE SLUITDOP VAN HET SLANGETJE ZICH NIET IN DE ONTLUCHTINGSSTAND BEVINDT EN DAT ALLE LUCHT IN DE LONG UITGEDREVEN IS.
- ii. VOUW VLAK 1 EN MAAK DE KLITTENBANDSLUITING VAST.
- iii. VOUW VLAKKEN 2 NAAR BINNEN EN MAAK DE KLITTENBANDSLUITING OF DRUKKNOPEN VAST.
- iv. VOUW VLAKKEN D/E OVER VLAKKEN 1/2 VOUW DE HOEKEN SCHUIN EN MAAK DE KLITTENSLUITING OF DRUKKNOPEN VAST, ERVOOR ZORGEND DAT DE BEDIENINGSHENDEL TE ALLEN TIJDE AAN DE ONDERKANT VAN HET REDDINGSVEST ZICHTBAAR IS.
- iv. MAAK HET KLITBAND VAN TIJD TOT TIJD HELEMAAL LOS OM TE CONTROLEREN OF DE GROENE (OF BIJ PRO SENSOR DE ZWARTE) INDICATIEKNOP ZICHTBAAR IS OP DE AUTOMATISCHE SMELTPIL. ALS DE INDICATIEKNOP NIET ZICHTBAAR IS, VERVANG DAN DE SMELTPIL EN CONTROLEER DE CILINDER.
- v. CONTROLEER OF DE BORGCLIP AANWEZIG IS OP DE HANDMATIGE EN STANDAARD AUTOMATISCH OPBLAASBARE VESTEN. MODELLEN MET PRO SENSOR HEBBEN GEEN CLIP. VERVANG DE CLIP INDIEN NODIG & CONTROLEER DE CILINDER OP LEKKAGE OF BESCHADIGING VAN DE DOP. VERVANG DEZE INDIEN NODIG.

Pro sensor: controleer of de groene/groene indicator achter het venster zichtbaar is! Zie Fig. 4 Pro sensor.

F. HET AANTREKKEN VAN HET REDDINGSVEST ref fig 3

- i. DOE HET REDDINGSVEST OM TERWIJL U DEKKLEDING DRAAGT, OPEN DE VOORSLUITING EN DE KRUISRIEM (INDIEN AANGEBRACHT). MAAK DE VOORSLUITING VAST EN TREK AAN DE WEBBING TERWIJL DE STELGESP ENIGSZINS OPGELIJK WORDT. ZORGVULDIG BIJSTELLEN.
- ii. EVENTUELE KRUISRIEM VASTMAKEN EN STRAKTREKKEN AAN DE WEBBING. VOORKOM DAT DE RIEM TE STRAK ZIT: BIJSTELLEN TOT COMFORTABELE STAND BEREIKT IS.
- iii. DOE HET REDDINGSVEST UIT EN STEEK ALLE WEBBINGEINDEN IN DE BESTEMDE LUSSEN. ER IS GEZORGD VOOR VOLDOENDE WEBBINGLENGTE, OM VEILIGE BEVESTIGING OVER DE MEEST OMVANGRIJKE OF ZWAAR WEEKLEDING TE VERZEKEREN.
- iv. DE TAILLERIEM VAN HET REDDINGSVEST MOET ZO STRAK WORDEN AANGETROKKEN ALS MOGELIJK IS ZONDER DE ADEMHALING OF BEWEGING TE HINDEREN. DE EVENTUELE KRUISBAND MAG NIET TE STRAK WORDEN AANGETROKKEN. ALS HET VEST NIET GOED VASTZIT KAN DIT UW DRIJFPOSITIE IN HET WATER BEÏNVOEDEN.
- v. VOOR GOEDE PRESTATIES IN HET WATER, WORDT AANBEVOLEN ZOVEEL MOGELIJK GEBRUIK TE MAKEN VAN EEN KRUISBAND EN TE ZORGEN DAT ALLE BANDEN EN GESPEN ALTIJD GOED VASTZITTEN.

BELANGRIJK : ALLE GESPEN WORDEN BIJGESTELD DOOR ZE ONDER EEN HOEK OP TE LICHTEN TERWIJL AAN DE WEBBING GETROKKEN WORDT.

G. NOODMAATREGELEN

ALS ALTERNATIEF KAN DE KLITTEN- EN/OF DRUKKNOOPSLUITING OPENGETROKKEN WORDEN OM HET BLAASSLANGETJE VRIJ TE MAKEN EN HET REDDINGSVEST OP TE BLAZEN.

RAADPLEEG UW DISTRIBUTEUR OVER BEVOEGDE REPARATIE. WIJ KUNNEN GEEN GARANTIE VERLENEN OP DOOR DE GEBRUIKER IN EIGEN BEHEER UITGEVOERDE REPARATIE.

BELANGRIJK - DOOR DE EIGENAAR ZELF UITGEVOERDE REPARATIES VALLEN NIET ONDER DE FABRIEKSGARANTIE. WANNEER U IN HET WATER SPRINGT MOET U TRACHTEN OM HET REDDINGSVEST PAS NA CONTACT MET HET WATER OP TE (LATEN) BLAZEN. IN GEVALLEN WAAR HET REDDINGSVEST AL OPGEBLAZEN IS, KRUIST U UW ARMEN VOOR DE BORST ALVORENS TE SPRINGEN.

EEN AUTOMATISCH WERKEND REDDINGSVEST HOUDT EEN BEWUSTELOZE IN EEN VEILIGE POSITIE DRIJVEND EN MAAKT BIJ ANDEREN HET UITVOEREN VAN HET ACTIVERINGSPROCES OVERBODIG.

BELANGRIJK - KIJK ALTIJD GOED UIT VOORDAT U SPRINGT EN OVERTUIG U ERVAN DAT HET PUNT WAAR U NEERKOMT VRIJ IS VAN MENSEN EN MATERIAAL.

VERWIDDER UW REDDINGSVEST NIET VOORDAT U ZICH VEILIG AAN BOORD VAN EEN REDDINGSVAARTUIG BEVINDT EN DAN NOG ALLEEN WANNEER U DAARVOOR TOESTEMMING KRIJGT.

BELANGRIJK - EEN OPBLAASBAAR REDDINGSVLOT WORDT TIJDENS BEKLIMMING NIET DOOR DIT REDDINGSVEST BESCHADIGD.

H. BELANGRIJK - AUTOMATISCHE REDDINGSVESTEN

- i. DEZE REDDINGSVESTEN WERKEN EN ZIJN DERHALVE ONDERHEVIG AAN ZELFOPBLAZING INDIEN NIET OP DE JUISTE WIJZE OPGESLAGEN.
- ii. KOEL EN DROOG BEWAREN.
- iii. INDIEN NAT NA GEBRUIK, DIENT HET REDDINGSVEST OP EEN WARMTE PLAATS VERTICAAL TE DROGEN TE WORDEN GEHANGEN.
- iv. EEN NAT REDDINGSVEST MAG NOOIT:
 - a. IN DE KOFFERBAK VAN EEN AUTO OF EEN KOFFER ACHTERGELATEN WORDEN.
 - b. IN EEN BIJGEBOUW OF GARAGE OPGESLAGEN WORDEN.
 - c. PLAT WORDEN NEERGELEGD, B.V. ONDER EEN SLAAPBANK.
 - d. IN EEN RUIMTE MET EEN HOGE VOCHTIGHEIDSGRAAD BEWAARD WORDEN.

brugerhåndbok

N EN 399

A. GENERELT

VIKTIG!

- REDNINGSVEST KUN NÅR FULLT OPPBLÅST.
 - MÅ IKKE BRUKES SOM PUTE.
 - STØVHETTEN SKAL SITTE PÅ BLÅSERØRET NÅR REDNINGSVESTEN IKKE ER I BRUK.
 - ÅRLIG SERVICE/OVERHALING AV KVALIFISERTE SERVICE-FOLK ANBEFALES PÅ DET STERKESTE.
 - PÅ GRUNN AV VARIASJONER I BRUK, LAGRING OG VEDLIKEHOLD MÅ DET UTFØRES EN FULL PRODUSENTUNDERSØKELSE AV REDNINGSVESTEN OM DEN FREMDELES ER I BRUK ETTER 10 ÅR.
- VIKTIG!** - BLÅS IKKE OPP REDNINGSVESTEN DELVIS OG SÅ UTLØSE GASSMEKANISMEN. REDNINGSVESTEN KAN BLI ØDELAGT OG BLI UBRUKELIG SOM REDNINGSVEST. REDNINGSVESTEN VIL BARE FUNGERE RIKTIG HVIS MAN ENTEN BRUKER BARE GASS ELLER DEN BLÅSES OPP MED LUFT.

B. GENERELT ETTERSYN

VASK STRAKS AV FORURENSNING SOM F.EKS. OLJE, DIESELOLJE OG TYNNERE MED RENT VANN OG LA TØRKE NATURLIG. SØLE KAN BØRSTES AV MED EN STIV BØRSTE (IKKE STÅLTRÅD/METALL) NÅR DEN HAR TØRKET.

TA AV DEN AUTOMATISKE SPOLEN NÅR KRAGEN BLIR VASKET.

KRAGEPOSEN KAN VASKES FOR HÅND - BRUK ET MILDT VASKEMIDDEL AV GOD KVALITET - I LUNKENT VANN (40LC).

SKYLL GODT OG LA DEN DRYPTØRKE.

BRUK KUN EN OPPLØSNING AV REN SÅPE TIL Å VASKE AV KRAGEN. SKYLL DEN STRAKS I RENT VANN, BLÅS DEN OPP OG LA DEN LUFTTØRKE.

VIKTIG! - BRUK IKKE RENSEVÆSKE, TYNNER, SPRIT E.L. SOM ER Å FÅ I HANDELEN.

HVIS REDNINGSVESTEN ER BLITT MEGET SKITTEN, KAN DEN RETURNERES TIL FORHANDLEREN SOM VIL FÅ EN VURDERING FRA PRODUSENTEN. OM NØDVENDIG KAN MAN KJØPE NYE POSER/KRAGER ENKELTVIS.

C. BRUKSMÅTER

- MANUELL OPPBLÅSING
 - FØR VENSTRE HÅNDFLATE NED LANGSETTER VENSTRE SIDE PÅ POSEN TIL DEN KOMMER TIL AKTIVERINGSHENDELEN. TA GODT TAK OM HENDELEN OG TREKK DEN HARDT NED FOR Å LØSNE TRYKKET FRA SIKKERHETSKLEMMEN. REDNINGSVESTEN BLÅSES OPP OG ER KLAR TIL BRUK.
- ORAL OPPBLÅSING
 - FØR Å ETTERFYLLE REDNINGSVESTEN ELLER BLÅSE DEN OPP IGJEN HVIS LUFTEN HAR STRØMMET UT. DET RØDE BLÅSERØRET FINNES PÅ HØYRE SIDE AV KRAGEN. TA GODT TAK OM RØRET, BRUK TOMMEN TIL RASKT Å SKYVE AV DEN SVARTE STØVHETTEN OG BLÅS OPP MED MUNNEN. RØRET HAR EN TILBAKESLAGSVENTIL SÅ LUFTEN IKKE KAN STRØMME UT IGJEN. BLÅS OPP TIL DET BEGYNNER Å BLI VANSKELIG Å BLÅSE MER - REDNINGSVESTEN ER DA KLAR TIL BRUK.
- AUTOMATISK OPPBLÅSING
 - REDNINGSVESTEN BLÅSES OPP AUTOMATISK NÅR DEN KOMMER I VANNET. DET AUTOMATISKE SYSTEMET KAN OVERSTYRES VED Å BRUKE MANUELL OPPBLÅSING SOM I C.I.

D. TØMMING

SNU DEN SVARTE STØVHETTEN OPP NED OG SETT DEN PÅ BLÅSERØRET OG TRYKK DEN SMALE ENDEN INN I VENTILEN SOM BEFINNER SEG VED MUNNSTYKKET I ENDEN AV BLÅSERØRET. KLEM PÅ REDNINGSVESTEN FOR Å FÅ UT LUFTEN. FØR DEN PAKKES INN IGJEN, MÅ DEN RULLES SAMMEN SLIK AT DEN BLIR HELT TOM FOR LUFT.

E. OMPAKKING OG SELV-SJEKKING *ref fig 1*

- KONTROLLER UTLØSERARMEN 1 ER I HEVET STILLING.
- TRYKK INN DEN FARGEDE KLEMMEN 2 INN I SPORET SLIK AT UTLØSERARMEN HOLDES PÅ PLESS.
- KONTROLLER AT CO2 FLASKEN ER USKADET.
- SKRU CO2-SYLINDEREN GODT INN, FORSIKRE DEG OM AT SYLINDEREN IKKE HAR HULL, HAR RIKTIG VEKT OG RIKTIG GASSLADNING.
- AUTOMATIC ONLY: FORSIKRE DEG OM AT BUNNINDIKATOREN ER PÅ PLESS, GRØNN FOR STANDARD OG SVART FOR PROSEN-SOR-MODELLER

AUTO LIFEJACKET RECOMMENDATIONS FOR OPTIMUM SAFETY:

FÅ GJENNOMFØRT SERVICE AV ET AKKREDITERT SERVICESENTER I HENHOLD TIL PRODUSENTENS ANBEFALINGER, SE UNDER FRITIDS- OG INNLANDSBRUK: SERVICE HVERT ÅR ANBEFALES STERKT, MEN MINIMUM HVERT ANDRE ÅR..

PROFESJONELL OG KOMMERSIELL BRUK: SERVICE HVERT ÅR

SE MERKELAPP PÅ UTSIDEN AV VESTEN FOR ABSOLUTT SISTE "NESTE SERVICEDATO"

IALLE TILFELLER MÅ GASSPATRONEN BYTTES PÅ FØLGENDE MÅTE FRA KJØPSDATO, MELLOM SERVICENE:

- * TO ÅRLIG.
- * ÅRLIG FOR HARD ELLER KOMMERSIELL BRUK, MÅ IKKE OVERSKRIDES.
- * ALLE TILFELLE FØR UTLØPSDATO ANGITT PÅ PATRONEN

BRUK IKKE ELLER BYTT UT TIL UTDATERTE ELLER BRUKTE DELER.

redningsvest 275 newton

VIKTIG

60 GRAMS SYLINDER

BRUK KUN KORREKT SYLINDER

VIKTIG - FØLG ALLE TRINN I SKRIFTLIG REKKEFØLGE, ELLERS KAN SYLINDEREN GÅ AV FOR TIDLIG ELLER UTLØSERMEKANISMEN KAN SLUTTE Å FUNGERE.

IKKE BRUK SKIFTENØKKELE O.L. PÅ SYLINDEREN. FORSIKRE DEG OM AT PAKNINGEN IKKE LIGGER RUNDT UTLØSERMEKANISMEN.

MERK; DU MÅ ÅPNE BØRRELÅSEN HELT RUNDT (ELLER GLIDELÅSEN OM DET FINNES) MED JEVNE MELLOMROM OG DERETTER LUKKE DEN. DETTE FOR Å FORSIKRE AT LUKKEMEKANISMEN IKKE FYLLES MED SKITT.

SAMMENBRETNING AV REDNINGSVEST MED VELCRO- OG/ ELLER TRYKKNAPPLUKNING. *ref fig 2* (FOR GLIDELÅSLUKNING SE ARKET)

- i. KONTROLLER AT STØVHETTEN IKKE SITTER SNUDD OPP NED PÅ BLÅSERØRET OG AT ALL LUFTEN ER PRESSES UT AV KRAGEN.
- ii. BRETT NED DEL 1 OG FEST VELCRO-LAPPENE.
- iii. BRETT DEL 2 INNOVER OG FEST MED VELCRO-LAPPENE ELLER TRYKKNAPPENE.
- iv. BRETT DEL D/E OVER DEL 1/2 PÅ HVER GJÆR HJØRNENE SIDE OG FEST MED VELCRO-LAPPENE ELLER TRYKKNAPPENE. PÅSE AT BETJENINGSHENDELEN ER SYNLIG TIL ENHVER TID I NEDERKANTEN AV REDNINGSVESTEN.
- v. ÅPNE BØRRELÅSEN HELT RUNDT MED JEVNE MELLOMROM FOR Å SJEKKE AT DEN GRØNNE (ELLER SVARTE FOR PROSENSOR) INDIKATORKNAPPEN ER SYNLIG PÅ PATRONEN. TA UT PATRONEN OG SJEKK SYLINDEREN OM INDIKATORKNAPPEN IKKE ER SYNLIG.
- vi. SJEKK AT UTLØSERINDIKATORKLIPSET ER PÅ Plass PÅ MANUELL OG STANDARD AUTO, INGEN KLIPS SKAL FESTES TIL NOEN PROSENSORMODELL. BYTT UT KLIPSET OM NØDVENDIG OG SJEKK SYLINDEREN FOR UTLØSNING ELLER SKADE PÅ ENDEDEKSELET, BYTT UT OM NØDVENDIG.

Pro sensor: forsikre deg om at den grønne/grønne indikatoren er synlig bak vinduet! Se fig. 4 Pro sensor

F. TILPASSING AV REDNINGSVESTEN *ref fig 3*

- i. TA PÅ DEG REDNINGSVESTEN OVER VÅNLIGE KLÆR. ÅPNE DEN FRAMME OG ÅPNE FREMRE SKRITT-STROPP (HVIS DEN FINNES). LUKK LUKNINGEN FRAMME OG TREKK ØVERSTE WEBUTSTYR PÅ HØYRE SIDE MENS JUSTERINGSSPENNET LØFTES EN SMULE. JUSTER OG FEST.
- ii. HVIS DEN FINNES, FEST SKRITT-STROPPEN OG TREKK I WEBUTSTYRET FOR Å STRAMME DEN. IKKE STRAM DEN FOR HARDT - DEN SKAL BARE STRAMMES TIL DEN SITTER GODT.
- iii. DU KAN TA AV DEG REDNINGSVESTEN OG FESTE ALLE WEB-ENDER I HOLDESLØYFENE. OVERFLØDIG WEBUTSTYR GIR GOD PASSFORM SELV OVER DE TYKKESTE KLÆR.
- iv. MIDJEBELTET TIL REDNINGSVESTEN SKAL SITTE SÅ STRAMT SOM MULIG UTEN AT DET HINDRER PUST ELLER BEVEGELSE. SKRITTSTROPPEN BØR IKKE VÆRE ALT FOR STRAM. EN VEST SOM IKKE ER FESTET GODT KAN PÅVIRKE FLYTEVINKELN DIN I VANNET.
- v. DET ANBEFALES, FOR Å SIKRE GOD YTELSE I VANNET, AT SKRITTSTROPPEN BRUKES SÅ OFTE SOM MULIG, OG AT ALLE SPENNER OG BELTER ER FESTET TIL ENHVER TID

VIKTIG! - JUSTER SPENNENE VED Å HOLDE DEM I OPPADVENDT VINKEL MENS DU TREKKER I WEBSTOFFET.

G. FREMGANGSMÅTE I NØDSTILFELLER

ALTERNATIVT KAN DU TREKKE I VELCRO- ELLER TRYKKNAPPLUKNINGEN FOR Å FÅ TAK I BLÅSERØRET OG BLÅSE OPP REDNINGSVESTEN.

RÅDFØR DEG MED FORHANDLERN ANG. AUTORISERT REPARASJON. VI KAN IKKE NØDVENDIGVIS GARANTERE REPARASJONSARBEID ELLER -FORHOLD.

VIKTIG! - HVIS DU SELV UTFØRER REPARASJONER, ER DE IKKE DEKKET AV PRODUSENTENS GARANTI.

NÅR DU SKAL HOPPE I VANNET, MÅ DU VENTE MED Å BLÅSE OPP REDNINGSVESTEN TIL DU ER I VANNET. HVIS DET ER UMULIG, OG REDNINGSVESTEN BLIR BLÅST OPP FØR DU ER I VANNET, LEGGER DU ARMENE TETT I KORS OVER BRYSTET OG REDNINGSVESTEN FØR DU HOPPER I VANNET.

EN REDNINGSVEST MED AUTOMATISK OPPBLÅSING ER EN STOR FORDEL FOR EN SOM ER BEVISSTLØS OG PERSONER SOM ER VED BEVISSTHET SLIPPER OPPBLÅSINGSPROSSESSEN.

VIKTIG! - SE DEG FOR FØR DU HOPPER OG PASS PÅ AT DET IKKE FINNES MANNSKAP ELLER TAUVERK DER DU HAR TENKT Å HOPPE I VANNET.

IKKE TA AV DEG REDNINGSVESTEN ELLER SLIPP LUFTEN UT FØR DU ER TRYGT OMBORD ET REDNINGSFARTØY OG VENT TIL DU FAR BESKJED OM Å GJØRE DET.

VIKTIG! - DENNE REDNINGSVESTEN VIL IKKE PÅFØRE OPPBLÅSBAR FLÅTE/BÅT NOEN SOM HELST SKADE VED OMBORDSTIGNING.

H. VIKTIG! - AUTOMATISK REDNINGSVEST

- i. DISSE REDNINGSVESTENE UTLØSES VED EN KJEMISK PROSESS OG KAN DERFOR BLÅSES OPP AV SEG SELV HVIS DE IKKE OPPBEVARES FORSKRIFTMESSIG.
- ii. OPPBEVARES TØRT.
- iii. HVIS REDNINGSVESTEN ER VÅT ETTER BRUK, MÅ DEN HENGES PÅ ET VARMT STED TIL DEN ER TØRR.
- iv. HVIS DEN ER VÅT, MÅ DEN ALDRI
 - a. LEGGES I BAGASJEROMMET (BIL).
 - b. OPPBEVARES I ET UTHUS ELLER GARASJE.
 - c. LEGGES FLATT F.EKS. UNDER EN KØYE.
 - d. LEGGES PÅ ET MEGET FUKTIG STED.

manuel de l'utilisateur

A. GENERALITES

IMPORTANT

- N'EST UN GILET DE SAUVETAGE QUE LORSQU'IL EST COMPLETEMENT GONFLE.
- NE PAS UTILISER COMME OREILLER OU COUSSIN.
- LORSQU'IL N'EST PAS UTILISE, LAISSEZ LE CAPUCHON ANTI-POUSSIERE EN PLACE SUR LE TUBE BUCCAL.
- IL EST VIVEMENT RECOMMANDE D'ENVOYER LE GILET A UN CENTRE D'ENTRETIEN QUALIFIE UNE FOIS PAR AN.
- ETANT DONNE LES VARIATIONS DANS L'UTILISATION, L'ENTREPOSAGE & L'ENTRETIEN, SI LE GILET DE SAUVETAGE EST ENCORE EN SERVICE APRES 10 ANS, UN EXAMEN COMPLET DOIT ETRE EFFECTUE PAR LE FABRICANT

IMPORTANT - NE PROCEDEZ PAS A UN GONFLAGE BUCCAL PARTIEL DU GILET DE SAUVETAGE POUR FINIR DE LE GONFLER AVEC LE MECANISME A GAZ, CECI PEUT L'ENDOMMAGER ET AVOIR UN EFFET NUISIBLE SUR SON UTILISATION EN TANT QUE DISPOSITIF DE SAUVETAGE. LE GILET NE FONCTIONNERA CORRECTEMENT QUE S'IL EST SOIT GONFLE ENTIEREMENT AU GAZ SOIT GONFLE ENTIEREMENT PAR VOIE BUCCALE.

B. ENTRETIEN GENERAL

EPONGEZ IMMEDIATEMENT A L'EAU PROPRE LES AGENTS DE CONTAMINATION, COMME L'HUILE, LE DIESEL ET LES SOLVANTS. LAISSEZ SECHER NATURELLEMENT.

VOUS POUVEZ ENLEVER LA BOUE, UNE FOIS QU'ELLE EST SECHE, AVEC UNE BROUSSE DURE (NON METALLIQUE).

LORSQUE VOUS EPONGEZ LE GILET, ENLEVEZ LA BOBINE AUTOMATIQUE, S'IL Y EN A UNE.

LAVEZ LA POCHE DE L'ETOLE A LA MAIN AVEC UNE SOLUTION D'EAU TIEDE (40° C) ET DE DETERGENT DOUX DE BONNE QUALITE.

RINCEZ ABONDAMMENT ET LAISSEZ SECHER.

EPONGEZ L'ETOLE GONFLABLE AVEC UNE SOLUTION DE SAVON PUR SEULEMENT. RINCEZ IMMEDIATEMENT A L'EAU PROPRE, PUIS GONFLEZ-LA ET LAISSEZ-LA SECHER A L'AIR.

IMPORTANT - N'UTILISEZ PAS DE LIQUIDES DE NETTOYAGE SPECIAUX, DE SOLVANTS, D'ALCOOLS OU AUTRES SUBSTANCES SIMILAIRES.

AU CAS OU VOTRE GILET AURAIT ETE GRAVEMENT CONTAMINE, RENVOYEZ-LE A VOTRE DISTRIBUTEUR QUI LE FERA EVALUER PAR LE FABRICANT. VOUS POUVEZ, LE CAS ECHEANT, VOUS PROCURER DES POCHEES ET/OU DES ETOLES NUES DE RECHANGE.

C. MODES DE FONCTIONNEMENT

i. GILETS MANUELS

FAITES DESCENDRE LA PAUME DE VOTRE MAIN DROITE LE LONG DU COTE DROITE DE LA POCHE JUSQU'A CE QU'ELLE ATTEIGNE LA MANETTE DE COMMANDE. AGRIPPEZ FERMEMENT LA MANETTE ET TIREZ-LA D'UN COUP SEC VERS LE BAS POUR FAIRE SAUTER LA PINCE DE SECURITE. LE GILET SE GONFLE ET EST ENTIEREMENT OPERATIONNEL.

ii. GONFLAGE BUCCAL

SERT A METTRE UN COMPLEMENT D'AIR DANS LE GILET OU A LE REGONFLER S'IL S'EST DEGONFLE.

LE TUBE BUCCAL ROUGE SE TROUVE SUR LE COTE DROIT DE L'ETOLE GONFLABLE. AGRIPPEZ FERMEMENT LE TUBE. OUVREZ LE CAPUCHON ANTI-POUSSIERE NOIR AVEC LE POUCE. METTEZ LE TUBE DANS LA BOUCHE ET SOUFFLEZ. LE TUBE EST MUNI D'UN CLAPET ANTI-RETOUR, IL NY A DONC AUCUN RISQUE D'ECHAPPEMENT DE L'AIR. GONFLEZ LE GILET JUSQU'A CE QU'IL SOIT DIFFICILE D'Y FAIRE ENTRER DAVANTAGE D'AIR, LE GILET EST MAINTENANT ENTIEREMENT OPERATIONNEL.

iii. GONFLAGE AUTOMATIQUE

LE GILET SE GONFLE AUTOMATIQUEMENT A L'ENTREE DANS L'EAU. LE SYSTEME AUTOMATIQUE PEUT ETRE REMPLACE PAR LA METHODE DE GONFLAGE MANUELLE DECRITE EN C.i.

D. PROCEDURE DE DEGONFLAGE

METTEZ LE CAPUCHON ANTI-POUSSIERE NOIR A L'ENVERS SUR LE TUBE BUCCAL ET ENFONCEZ L'EXTREMITE INVERTEE (ETROITE) DU CAPUCHON SUR LE CLAPET QUI SE TROUVE A L'EXTREMITE BEC DU TUBE BUCCAL. APPUYEZ SUR LE GILET POUR EN FAIRE SORTIR L'AIR. POUR REMBALLER LE GILET, IL FAUT L'ENLEVER ET L'ENROULER POUR EN FAIRE SORTIR TOUT L'AIR.

E. PROCEDURES DE REMBALLAGE ET DE VERIFICATION *ref fig 1*

- REPLACEMENT DU CYLINDRE A GAZ
POUR LE MODELE AUTOMATIQUE, DEVISSEZ LE CAPUCHON NOIR ET ENLEVEZ LA BOBINE 3 VIDE. INSTALLEZ UNE NOUVELLE BOBINE 3 DANS LA BASE (LA BOBINE NE SE MET EN PLACE QUE D'UN SEUL COTE), REMETTEZ LE CAPUCHON NOIR EN PLACE ET REVISEZ-LE. VERIFIEZ QUE LE BOUTON INDICATEUR VERT EST VISIBLE. SINON, VOUS AVEZ INSTALLE UNE BOBINE 3 VIDE, RECTIFIEZ CETTE SITUATION AVANT DE CONTINUER.
- VERIFIEZ QUE LE LEVIER 2 DE COMMANDE EST A NIVEAU AVEC LE CORPS DU DISPOSITIF DE COMMANDE ET INSTALLEZ UNE NOUVELLE BRIDE DE SECURITE VERTE.
- DEVISSEZ LE CYLINDRE VIDE ET JETEZ-LE DANS UN ENDROIT APPROPRIE. VISSEZ LE NOUVEAU CYLINDRE A LA MAIN SEULEMENT. VOUS POUVEZ, SI VOUS LE SOUHAITEZ, METTRE UNE PETITE QUANTITE DE COLLE LOCTITE SCREW LOCK SUR LE FILETAGE DU CYLINDRE.
- VISSEZ FERMEMENT LE CYLINDRE DE CO₂, S'ASSURER QUE LE CYLINDRE N'EST PAS PERCE & ET QU'IL A LE BON POIDS, UTILISER LA CHARGE DE GAZ CORRECTE.
- S'ASSURER QUE LE BOUTON INDICATEUR DE FOND EST PRESENT, VERT POUR LES MODELES STANDARD & ET NOIR POUR LES MODELES SENSOR.

AUTO LIFEJACKET RECOMMENDATIONS FOR OPTIMUM SAFETY:

FAIRE REVISER DANS UN CENTRE DE SERVICE ACCRÉDITÉ, CONFORMÉMENT AUX RECOMMANDATIONS DU FABRICANT, VOIR CI-DESSOUS
LOISIRS ET CANAUX ET RIVIÈRES: UNE RÉVISION CHAQUE ANNÉE EST FORTEMENT RECOMMANDÉE, OU AU MOINS TOUS LES 2 ANS
UTILISATION PROFESSIONNELLE ET COMMERCIALE, UNE RÉVISION ANNUELLE.
VOIR L'ÉTIQUETTE À L'EXTÉRIEUR DU GILET POUR LA DATE LIMITE DE LA "PROCHAINE RÉVISION"

DANS TOUS LES CAS REMPLACER ENTRE LES RÉVISIONS LA CARTOUCHE AUTO DE LA DATE D'ACHAT COMME SUIV:

* BIENNALE.

* ANNUELLEMENT, À NE PAS DÉPASSER, EN CAS D'UTILISATION INTENSIVE OU COMMERCIALE.

* DANS TOUS LES CAS, AVANT LA DATE D'EXPIRATION IMPRIMÉE SUR LE CÔTÉ DE LA CARTOUCHE.
NE PAS RÉUTILISER OU RÉAJUSTER LES PARTIES PÉRIMÉES OU USÉES.

IMPORTANT

gilet de sauvetage 275 newton

CYLINDRE 60 GM

UTILISER SEULEMENT LE BON CYLINDRE

IMPORTANT – SUIVRE TOUTES LES ÉTAPES DE LA COMMANDE ÉCRITE, SINON LE CYLINDRE PEUT SE VIDER PRÉMATURÉMENT OU LA GOUPILLE DE DÉCLENCHEMENT PEUT NE PAS FONCTIONNER.
NE PAS SOUMETTRE LE CYLINDRE À DES MOUVEMENTS BRUSQUES. S'ASSURER QUE LE JOINT DE LA GOUPILLE DE DÉCLENCHEMENT N'EST PAS ENROULÉ AUTOUR DE CELLE-CI.

REMARQUE:

VOUS DEVEZ DE TEMPS À AUTRE DÉFAIRE TOUT AUTOUR LE VELCRO (OU LA FERMETURE ÉCLAIR S'IL Y EN A) ET LE REFERMER POUR VOUS ASSURER QUE LA FERMETURE N'EST PAS BLOQUÉE PAR DES PRODUITS POLLUANTS.]

CONSIGNES DE PLIAGE DU GILET A VELCRO ET/OU A BOUTON-PRESSION *ref fig 2* (POUR LES FERMETURES ÉCLAIRS VOIR LA FEUILLE)

- i. VÉRIFIEZ QUE LE CAPUCHON ANTI-POUSSIERE DU TUBE BUCCAL N'EST PAS EN POSITION DE DEGONFLAGE ET QUE L'ETOLE EST ENTIEREMENT VIDE D'AIR.
- ii. PLIEZ LE PANNEAU 1 ET ATTACHEZ LES LANGUETTES VELCRO.
- iii. PLIEZ LES PANNEAUX 2 DE L'EXTERIEUR VERS L'INTERIEUR ET ATTACHEZ LES LANGUETTES VELCRO OU LES BOUTONS-PRESSION.
- iv. PLIEZ LES PANNEAUX D'E SUR LES PANNEAUX 1/2 LES COINS DE MITRE ET ATTACHEZ LES LANGUETTES VELCRO OU LES BOUTONS-PRESSION, VÉRIFIEZ QUE LA MANETTE DE COMMANDE EST TOUJOURS VISIBLE AU BORD INFÉRIEUR DU GILET.
- v. DE TEMPS À AUTRE DÉFAIRE LE VELCRO TOUT AUTOUR POUR CONTRÔLER SI LE BOUTON INDICATEUR VERT (OU NOIR POUR LE PROSENSOR) EST VISIBLE SUR LA CARTOUCHE AUTO (REMPLACER LA CARTOUCHE ET VÉRIFIER LE CYLINDRE SI LE BOUTON INDICATEUR N'EST PAS VISIBLE.
- vi. VÉRIFIER SI LE CLIP INDICATEUR DE DÉCLENCHEMENT EST PRÉSENT SUR MANUEL ET STANDARD AUTO, IL N'Y A PAS DE CLIP SUR AUCUN MODÈLE PROSENSOR. REMPLACER LE CLIP SI NÉCESSAIRE & VÉRIFIER LE CYLINDRE, QU'IL N'Y A PAS D'ÉCOULEMENT OU DE DOMMAGE SUR LE BOUCHON À L'EXTREMITÉ, REMPLACER SI NÉCESSAIRE.

Pro sensor: s'assurer que l'indicateur vert/vert est visible derrière la fenêtre! Voir Fig.4 Pro sensor.

F. ESSAYER LE GILET DE SAUVETAGE *ref fig 3*

- i. METTEZ LE GILET SUR VOS VÊTEMENTS DE MER, OUVREZ LA FERMETURE AVANT ET LA SANGLE D'ENTRECUISSÉ, LE CAS ECHEANT. ATTACHEZ LA FERMETURE AVANT ET TIREZ SUR LA SANGLE VERS LA DROITE TOUT EN SOULEVANT LÉGEREMENT LA BOUCLE DE RÉGLAGE. RÉGLEZ CONVENABLEMENT.
- ii. SI LE GILET EST MUNI D'UNE SANGLE D'ENTRECUISSÉ, ATTACHEZ CELLE-CI ET TIREZ SUR LA SANGLE POUR LA SERRER. NE SÉRREZ PAS EXCESSIVEMENT LA SANGLE D'ENTRECUISSÉ. RÉGLEZ-LA JUUSQU'À CE QUE VOUS LA SENTIEZ SANS ÉPROUVER DE GENE.
- iii. VOUS POUVEZ ENLÈVER LE GILET POUR ATTACHER TOUTES LES EXTREMITÉS DE SANGLE DANS LES BOUCLES DE SÉCURITÉ. LES SANGLES SONT ASSEZ LONGUES POUR PERMETTRE LE PORT DU GILET PAR DESSUS LES VÊTEMENTS DE MAUVAIS TEMPS LES PLUS ÉPAIS.
- iv. LA CEINTURE DU GILET DE SAUVETAGE DOIT ÊTRE SERRÉE LE PLUS POSSIBLE SANS POUR AUTANT GÉNÉRER LA RESPIRATION OU LE MOUVEMENT. LA COURROIE À L'ENTREJAMBE NE DOIT PAS ÊTRE TROP SERRÉE. UN GILET DE SAUVETAGE MAL AJUSTÉ PEUT INFLUENCER VOTRE ANGLE DE FLOTTAISON DANS L'EAU.
- v. IL EST CONSEILLÉ, POUR UNE BONNE PERFORMANCE DANS L'EAU, DE PORTER LA COURROIE D'ENTREJAMBE AUSSI SOUVENT QUE POSSIBLE ET QUE TOUTES LES BOUCLES ET SANGLES SOIENT BIEN AJUSTÉES EN PERMANENCE

IMPORTANT - POUR RÉGLER TOUTES LES BOUCLES, TIREZ-LES VERS LE HAUT TOUT EN TIRANT SUR LA SANGLE.

G. EN CAS D'URGENCE

- i. AU CAS OU LE SYSTÈME A GAZ NE FONCTIONNERAIT PAS, TIREZ SUR LA LANGUETTE EN VELCRO SITUÉE SUR LE CÔTÉ INFÉRIEUR GAUCHE DE LA POCHE DE L'ETOLE POUR L'OUVRIRE. OUVREZ LES DENTS DE LA FERMETURE, IL VOUS SUFFIT DE TIRER FERMEMENT UNE FOIS SUR LA FERMETURE, CETTE OPÉRATION EST FACILE MEME POUR LES JEUNES ENFANTS. TIREZ SUR L'ETOLE TOUT EN OUVRIRE LA FERMETURE, UNE FOIS QUE CELLE-CI COMMENCE À S'OUVRIRE, VOUS NE CONSTATÉREZ QU'UN MINIMUM DE RÉSISTANCE. UNE FOIS QUE VOUS AVEZ TROUVÉ LE TUBE BUCCAL, GONFLEZ ENTIEREMENT LE GILET DE SAUVETAGE. OU BIEN, TIREZ SUR LE VELCRO ET/OU LES BOUTONS-PRESSION POUR LES OUVRIR ET POUR DÉGAGER LE TUBE BUCCAL ET GONFLEZ ENTIEREMENT LE GILET.
- ii. POUR RENSEIGNEMENTS SUR LES RÉPARATEURS AGRÉÉS, CONSULTEZ VOTRE DISTRIBUTEUR. NOUS NE POUVONS PAS GARANTIR VOS PROPRES RÉPARATIONS OU LES CONDITIONS DANS LESQUELLES LA RÉPARATION A ÊTRE EFFECTUÉE.

IMPORTANT - SI VOUS EFFECTUEZ DES RÉPARATIONS VOUS-MÊME, ELLES NE SONT PAS GARANTIES PAR LE FABRICANT.

- iii. LORSQUE VOUS SAUTEZ DANS L'EAU, ESSAYEZ DE NE GONFLER LE GILET DE SAUVETAGE QU'APRÈS ÊTRE ENTRE DANS L'EAU. AU CAS OU CELA SERAIT IMPOSSIBLE ET OU LE GILET SERAIT GONFLÉ AVANT L'ENTRÉE DANS L'EAU, MAINTENEZ VOS BRAS BIEN CROISÉS SUR VOTRE POITRINE ET SUR LE GILET DE SAUVETAGE AVANT DE SAUTER. LE GILET DE SAUVETAGE AUTOMATIQUE AIDE LES PERSONNES ÉVANOUIES ET PERMETTENT AUX PERSONNES CONSCIENTES DE NE PAS AVOIR À ACTIVER LE GILET MANUELLEMENT.

IMPORTANT - VÉRIFIEZ TOUJOURS AVANT DE SAUTER QUE VOTRE POINT D'ENTRÉE EST EXEMPT DE PERSONNES, LIGNES, ETC.

- iv. N'ENLEVEZ PAS OU NE DEGONFLEZ PAS VOTRE GILET DE SAUVETAGE AVANT D'ÊTRE MONTÉ À BORD D'UNE EMBARCATION DE SAUVETAGE ET AVANT QU'ON NE VOUS AIT DONNÉ L'ORDRE DE LE FAIRE.

IMPORTANT - CE GILET DE SAUVETAGE N'ENDOMMAGERA PAS LES RADEAUX PNEUMATIQUES LORSQUE VOUS MONTEZ SUR CEUX-CI.

H. IMPORTANT - GILETS DE SAUVETAGE AUTOMATIQUES

- i. CES GILETS DE SAUVETAGE SONT ACTIONNÉS PAR UN PROCESSUS CHIMIQUE ET, PAR CONSÉQUENT, ILS SONT SUSCEPTIBLES DE SE GONFLER AUTOMATIQUEMENT S'ILS NE SONT PAS RANGÉS CONVENABLEMENT.

- ii. RANGEZ VOTRE GILET DANS UN LOCAL SEC.

- iii. S'IL EST HUMIDE APRÈS AVOIR ÊTRE UTILISÉ, PENDEZ VOTRE GILET TOUT DROIT POUR LE FAIRE SECHER DANS UN ENDROIT CHAUD.

- iv. LORSQUE LE GILET EST HUMIDE

- a. NE LE METTEZ JAMAIS DANS UN COFFRE DE VOITURE.
- b. NE LE RANGEZ JAMAIS DANS UNE DÉPENDANCE OU UN GARAGE.
- c. NE LE RANGEZ JAMAIS À PLAT, SOUS UNE COUCHETTE PAR EXEMPLE.
- d. NE LE METTEZ JAMAIS DANS UN ENDROIT TRÈS HUMIDE.

manual del propietario

E EN 399

A. GENERAL

¡IMPORTANTE

- SOLO SIRVE COMO CHALECO SALVAVIDAS CUANDO ESTA COMPLETAMENTE INFLADO.
 - NO LO UTILICE COMO ALMOHADA NI COJIN.
 - CUANDO NO SE ESTA UTILIZANDO MANTENGA EL TAPON DE PROTECCION CONTRA EL POLVO EN EL TUBO ORAL.
 - SE RECOMIENDA ENERGIAMENTE UNA REVISION ANUAL REALIZADA POR PERSONAL DE SERVICIO CUALIFICADO.
 - DEBIDO A LAS DIFERENCIAS EN USO, ALMACENAMIENTO Y MANTENIMIENTO, SI SE CONTINUARA UTILIZANDO EL CHALECO SALVAVIDAS DESPUÉS DE DIEZ AÑOS, HABRÁ QUE EFECTUAR UN EXAMEN COMPLETO EN FÁBRICA.
- ¡IMPORTANTE** - NO DEBE INFLAR EL CHALECO PARCIALMENTE POR VIA ORAL Y LUEGO OPERAR EL MECANISMO DE GAS. ESTO PODRIA DAÑAR EL CHALECO Y AFECTAR SU EFECTIVIDAD COMO DISPOSITIVO SALVAVIDAS.
SE CONSIGUE EL RENDIMIENTO ADECUADO MEDIANTE LA INFLACION TOTAL CON GAS, O LA INFLACION TOTAL POR VIA ORAL.

B. CUIDADOS GENERALES

QUITE LOS CONTAMINANTES COMO EL ACEITE, GASOIL Y DILUYENTES EN SEGUIDA CON UNA ESPONJA Y AGUA LIMPIA. DÉJELA SECARSE DE FORMA NATURAL.

EL FANGO SE PUEDE QUITAR CON UN CEPILLO FUERTE (NO DE ALAMBRE) CUANDO ESTÉ SECO.

CUANDO LIMPIE LA ESTOLA CON UNA ESPONJA QUITE LA BOBINA AUTOMÁTICA SI TIENE.

LAVE LA BOLSA DE LA ESTOLA A MANO CON UN DETERGENTE SUAVE DE BUENA CALIDAD EN AGUA TEMPLADA (40°C).

ENJUÁGELA BIEN Y DÉJELA TENDIDA PARA QUE SE SEQUE DE FORMA NATURAL.

LAVE LA ESTOLA INFLABLE SOLAMENTE CON UNA SOLUCION DE JABON PURO. ENJUÁGUELA INMEDIATAMENTE CON AGUA LIMPIA Y ENTONCES INFLÉLA Y DÉJELA SECAR AL AIRE.

¡IMPORTANTE - NO DEBE USAR LIQUIDOS PATENTADOS PARA LA LIMPIEZA, NI DILUYENTES, ALCOHOL U OTRAS SUSTANCIAS PARECIDAS. EN CASO DE CONTAMINACIÓN MUY GRAVE, DEVUELVA SU CHALECO AL DISTRIBUIDOR QUE CONSEGUirá UNA EVALUACIÓN DE PARTE DEL FABRICANTE. EN CASO DE SER NECESARIO, PODRÁ ADQUIRIR UNA NUEVA BOLSA Y/O ESTOLA DESNUDA.

C. METODOS DE OPERACION

- CHALECOS MANUALES
CON LA MANO DERECHA, DESLICE LA PALMA DE LA MANO HACIA ABAJO POR EL LADO IZQUIERDO DE LA BOLSA HASTA QUE DÉ CON EL TIRADOR DE ACTIVACIÓN. AGARRE BIEN EL TIRADOR Y DÉLE UN FUERTE TIRÓN HACIA ABAJO PARA VENCER LA PRESIÓN DEL FIADOR DE SEGURIDAD. EL CHALECO SE INFLARÁ AHORA Y SERÁ PLENAMENTE OPERATIVO.
- INFLACIÓN POR VIA ORAL
PARA TERMINAR DE LLENAR EL CHALECO O PARA VOLVERLO A INFLAR UNA VEZ DESINFLADO.
EL TUBO ROJO ORAL ESTÁ SITUADO EN EL LADO DERECHO DE LA ESTOLA INFLABLE. AGARRE BIEN EL TUBO, Y CON EL DEDO PULGAR QUITE DE UN GOLPECITO EL TAPÓN NEGRO DE PROTECCIÓN CONTRA EL POLVO, COLOQUE EL TUBO EN LA BOCA Y SOPLE. EL TUBO LLEVA INCORPORADA UNA VÁLVULA DE RETENCIÓN POR LO QUE NO HAY QUE PREOCUPARSE DE QUE EL AIRE PUEDA ESCAPAR. LLENE EL CHALECO POR COMPLETO HASTA QUE RESULTA DIFÍCIL SOPLAR MÁS AIRE DENTRO. EL CHALECO ESTARÁ AHORA PLENAMENTE OPERATIVO.
- INFLACION AUTOMÁTICA
EL CHALECO SE INFLA AUTOMÁTICAMENTE AL ENTRAR EN EL AGUA. ES POSIBLE ANULAR EL SISTEMA AUTOMÁTICO USANDO EL MÉTODO DE INFLACIÓN MANUAL, SEGÚN LA SECCIÓN C.I.

D. COMO DESINFLAR EL CHALECO

INVIERTA EL TAPÓN NEGRO DE PROTECCIÓN CONTRA EL POLVO SOBRE EL TUBO ORAL Y APIRIETE EL EXTREMO INVERTIDO (ESTRECHO) DEL TAPÓN EN LA VÁLVULA QUE ESTÁ SITUADA EN EL MISMO EXTREMO DEL TUBO EN EL QUE SE ENCUENTRA LA BOQUILLA. APIRIETE EL CHALECO PARA ASÍ EXPULSAR EL AIRE. PARA VOLVER A METER EL CHALECO DENTRO DE SU BOLSA, AY QUE QUITÁRSELO Y ENROLLARLO PARA EXPULSAR TODO EL AIRE.

E. COMO VOLVER A METER EL CHALECO EN LA FUNDA Y COMPROBARLO TODO *ref fig 1*

- SUSTITUCIÓN DE LA BOTELLA DE GAS
SI ES DE INFLACIÓN AUTOMÁTICA, DESENROSQUE EL CAPUCHÓN NEGRO DE LA BASE Y QUITE LA BOBINA 3 GASTADA. COLOQUE UNA NUEVA BOBINA 3 EN LA BASE VUELVA A COLOCAR Y ENROSCAR EL CAPUCHÓN NEGRO DE LA BASE.
COMPRUEBE QUE EL BOTÓN INDICADOR VERDE 4 ESTÉ VISIBLE. SI NO LO VE ES PORQUE HABRÁ METIDO UNA BOBINA 3 GASTADA. NO SIGA HASTA NO HABER RECTIFICADO ESTE PROBLEMA.
- COMPRUEBE QUE EL MECANISMO DE DISPARO ESTÉ A RAS DEL CUERPO DE LA CABEZA DE ACCIONAMIENTO Y COLOQUE UN NUEVO FIADOR DE SEGURIDAD VERDE.
- DESENROSQUE LA BOTELLA GASTADA Y DESÉCHELA CON CUIDADO. ENROSCQUE LA BOTELLA APRETANDOLA SOLAMENTE CON LA MANO
- APIRIETE BIEN EL CILINDRO CO2, ASEGÚRESE DE QUE EL CILINDRO NO ESTÁ PERFORADO Y DE QUE TENGA EL PESO CORRECTO, UTILICE LA CARGA CORRECTA DE GAS.
- AUTOMATIC ONLY: ASEGÚRESE DE LA PRESENCIA DEL INDICADOR INFERIOR, VERDE PARA EL MODELO ESTÁNDAR & NEGRO PARA LOS MODELOS PRO SENSOR.

AUTO LIFEJACKET RECOMMENDATIONS FOR OPTIMUM SAFETY

ACUDA A LOS SERVICIOS TÉCNICOS DE UN CENTRO ACREDITADO DE CONFORMIDAD CON LAS RECOMENDACIONES DEL FABRICANTE. VÉASE ABAJO

USO RECREATIVO Y EN AGUAS INTERIORES: REVISIÓN MÍNIMA UNA VEZ CADA DOS AÑOS; SE RECOMIENDA ENCARICAMENTE UNA REVISIÓN ANUAL.

PROFESIONAL & COMERCIAL: REVISIÓN ANUAL.

CONSULTE EN LA ETIQUETA (PARTE EXTERIOR DEL CHALECO) LA FECHA LÍMITE PARA LA "PRÓXIMA REVISIÓN".

EN TODOS LOS MODELOS, SUSTITUYA EL CARTUCHO AUTOMÁTICO A PARTIR DE LA FECHA DE LA COMPRA, ENTRE LOS INTERVALOS DE REVISIÓN COMO SIGUE:

- * BIENAL.
- * ANUELMENTE O COMERCIAL DEL SALVAVIDAS, CADA SEIS MESES, COMO MÁXIMO. NO EXCEDA NUNCA ESTE PLAZO.
- * EN TODOS LOS CASOS, SE SUSTITUIRÁ ANTES DE LA FECHA LÍMITE IMPRESA EN EL CARTUCHO.

NO UTILICE COMPONENTES USADOS O CADUCADOS.

chaleco salvavidas 275 newton

IMPORTANTE - CILINDRO 60 GM

UTILICE EXCLUSIVAMENTE EL CILINDRO CORRECTO.

IMPORTANTE - SIGA TODOS LOS PASOS EN EL ORDEN SEÑALADO, DE OTRO MODO, ES POSIBLE QUE EL CILINDRO SE VACÍE ANTES DE TIEMPO O EL PERCUTOR NO FUNCIONE.
NO UTILICE LLAVES PARA AJUSTAR EL CILINDRO. COMPRUEBE QUE LA JUNTA DEL PERCUTOR NO ESTÁ ENROLLADA EN EL PERCUTOR.

ADVERTENCIA:

DESPRENDA TOTALMENTE Y CON REGULARIDAD EL VELCRO (O ABRA LA CREMALLERA, EN SU CASO) Y VUELVA A CERRAR PARA ASEGURARSE DE QUE NO HAY SUCIEDAD EN EL CIERRE

INSTRUCCIONES PARA EL DOBLADO DEL CHALECO SALVAVIDAS CON CIERRE DE VELCRO Y/O BOTONES DE PRESION *ref fig 2*, (CONSULTE LA HOJA PARA LAS CREMALLERAS)

- i. ASEGÚRESE DE QUE EL TAPÓN PROTECTOR CONTRA EL POLVO DEL TUBO ORAL NO ESTÉ COLOCADO EN LA POSICIÓN DESINFLADORA Y QUE TODO EL AIRE HAYA SIDO EXPULSADO DE LA ESTOLA.
- ii. DOBLE EL PANEL 1 HACIA ABAJO Y ABROCHE LAS LENGÜETAS DE VELCRO.
- iii. DOBLE LOS PANELES 2 HACIA DENTRO Y ABROCHE LAS LENGÜETAS DE VELCRO O BOTONES DE PRESIÓN.
- iv. DOBLE LOS PANELES D/E SOBRE LOS PANELES 1/2 DOBLE LAS ESQUINAS OBLICUAMENTE Y ABROCHE LAS TIRAS DE VELCRO O BOTONES DE PRESIÓN.
ASEGÚRESE DE QUE EL TIRADOR DE ACCIONAMIENTO ESTÉ A LA VISTA EN TODO MOMENTO EN EL BORDE INFERIOR DEL CHALECO.
- v. DESPRENDA TOTALMENTE, DE VEZ EN CUANDO, EL VELCRO PARA COMPROBAR SI EL INDICADOR VERDE (O NEGRO, EN LOS PRO SENSOR) ES VISIBLE EN EL CARTUCHO AUTOMÁTICO. (SI EL INDICADOR NO SE VE, SUSTITÚYALO Y COMPRUEBE EL CILINDRO.
- vi. COMPRUEBE SI LA GRAPA DE FIJACIÓN ESTÁ PRESENTE EN LOS CHALECOS INFLABLES MANUALES Y ESTÁNDAR AUTOMÁTICOS. LOS MODELOS CON PRO SENSOR NO TIENEN GRAPA. SUSTITUYA LA GRAPA SI ES NECESARIO & COMPRUEBE SI EL TAPÓN DEL CILINDRO PRESENTA FUGAS O DAÑOS. CAMBIELO SI ES NECESARIO.

Pro sensor: asegúrese de que el indicador verde/verde sea visible detrás de la ventana. Véase la Fig. 4 Pro sensor

F. COMO COLOCARSE EL CHALECO SALVAVIDAS *ref fig 3*

- i. PÓNGASE EL CHALECO CUANDO LLEVE PUESTO ROPA ADECUADA PARA ESTAR EN CUBIERTA. ABRA EL CIERRE DELANTERO Y LA CORREA QUE PASA POR LA ENTREPIERNA, SI EL CHALECO LA TIENE. ABROCHE EL CIERRE DELANTERO Y TIRE DE LA CINCHERÍA SUPERIOR EN EL LADO DERECHO Y AL MISMO TIEMPO LEVANTE LIGERAMENTE LA HEBILLA DE AJUSTE. AJUSTE FIRMEAMENTE.
- ii. SI LA TIENE, ABROCHE LA CORREA QUE PASA POR LA ENTREPIERNA Y TIRE DE LA CINCHERÍA PARA AJUSTARLA. NO AJUSTE ESTA CORREA DEMASIADO. AJÚSTELA SÓLO HASTA QUE ENTRE EN CONTACTO CON LA ROPA.
- iii. PUEDE QUITARSE EL CHALECO Y SUJETAR TODOS LOS EXTREMOS DE LA CINCHERÍA EN LOS OJETES DE SUJECCIÓN. EL CHALECO TRAE UN EXCESO DE CINCHERÍA PARA PODER COLOCÁRSELO INCLUSO POR ENCIMA DE LA ROPA PROTECTORA CONTRA TEMPORALES MÁS VOLUMINOSA.
- iv. EL CINTURÓN DEL CHALECO SALVAVIDAS DEBE PODER AJUSTARSE LO MÁS POSIBLE SIN IMPEDIR LA RESPIRACIÓN O LA LIBERTAD DE MOVIMIENTOS. LA BANDA CRUZADA, EN SU CASO, NO DEBE ESTAR DEMASIADO APRETADA. SI EL CHALECO NO ESTÁ BIEN COLOCADO PUEDE INFLUIR EN EL ÁNGULO DE FLOTACIÓN EN EL AGUA.
- v. SE RECOMIENDA, PARA UN USO EFICAZ EN EL AGUA, USAR EN TODO LO POSIBLE LA BANDA CRUZADA Y AJUSTAR BIEN TODAS LAS CINTAS Y HEBILLAS EN TODO MOMENTO.

IMPORTANTE - PARA AJUSTAR TODAS LAS HEBILLAS, SUJETELAS DE MANERA QUE FORMEN UN ANGULO HACIA ARRIBA MIENTRAS TIRE DE LA CINCHERÍA

G. EN CASO DE EMERGENCIA

- i. EN EL CASO DE UN FALLO TOTAL DEL SISTEMA DE GAS TIRE DE LA LENGÜETA DE VELCRO QUE ESTÁ SITUADA EN EL LADO IZQUIERDO INFERIOR DE LA BOLSA DE LA ESTOLA. ROMPA Y ABRA LOS DIENTES DE LA CREMALLERA, ESTO SE PUEDE REALIZAR CON UN TIRÓN FUERTE Y INCLUSO LOS NIÑOS PODRÁN HACERLO FÁCILMENTE. TIRE DE LA ESTOLA AL MISMO TIEMPO QUE ABRE LA CREMALLERA. UNA VEZ QUE LA CREMALLERA HAYA EMPEZADO A ABRIRSE, OFRECERÁ Poca RESISTENCIA. UNA VEZ LOCALIZADO EL TUBO ORAL, INFLE EL CHALECO COMPLETAMENTE.
ALTERNATIVAMENTE, ABRA EL VELCRO Y/O BOTONES DE PRESIÓN DE UN TIRÓN PARA EXPONER EL TUBO ORAL E INFLE EL CHALECO POR COMPLETO.
- ii. PARA LAS REPARACIONES AUTORIZADAS, CONSULTE CON SU DISTRIBUIDOR. NO PODEMOS GARANTIZAR LAS REPARACIONES EFECTUADAS POR USTED NI LAS CONDICIONES BAJO LAS CUALES SE REALIZARON.

IMPORTANTE - SI USTED REALIZA CUALQUIER REPARACIÓN, NO ESTARÁ GARANTIZADA POR EL FABRICANTE.

- iii. AL LA HORA DE SALTAR AL AGUA INTENTE NO INFLAR EL CHALECO HASTA NO ESTAR DENTRO DEL AGUA. SI ESTO RESULTARA IMPOSIBLE Y EL CHALECO ESTUVIERA INFLADO ANTES DE SU ENTRADA EN EL AGUA, CRUCE LOS BRAZOS FIRMEMENTE SOBRE EL PECHO Y EL CHALECO ANTES DE SALTAR.
UN CHALECO DE INFLACIÓN AUTOMÁTICA AYUDARÁ A LA PERSONA INCONSCIENTE Y LIBERARÁ A LA PERSONA CONSCIENTE DEL PROCESO DE ACCIONAMIENTO.

IMPORTANTE - SIEMPRE DEBE MIRAR ANTES DE SALTAR Y ASEGURARSE DE QUE EL PUNTO EN QUE VAYA A ENTRAR EN EL AGUA ESTE LIBRE DE PERSONAL, CABLES ETC.

- iv. NO SE QUITE NI DESINFLA SU CHALECO SALVAVIDAS HASTA NO ESTAR A SALVO Y A BORDO DE UNA EMBARCACIÓN DE RESCATE Y ENTONCES SÓLO BAJO INSTRUCCIONES AL EFECTO.

IMPORTANTE - ESTE CHALECO NO DAÑARÁ UNA Balsa DE SALVAMENTO INFLADA AL SUBIRSE EN ELLA.

H. IMPORTANTE - CHALECOS SALVAVIDAS AUTOMÁTICOS

- i. ESTOS CHALECOS FUNCIONAN MEDIANTE UN PROCESO QUÍMICO Y PODRÍAN INFLARSE SOLOS SI NO SE ALMACENAN CORRECTAMENTE.
- ii. MANTÉNGASE EN UN LUGAR SECO.
- iii. SI ESTÁ MOJADO TRAS EL USO, TÍENDELO EN POSICIÓN VERTICAL EN UN LUGAR CALUROSO PARA SECARSE.
- iv. CUANDO EL CHALECO ESTÁ MOJADO NO DEBE NUNCA
 - a. METERLO EN EL MALETERO DE UN COCHE.
 - b. GUARDARLO EN UN EDIFICIO EXTERIOR O GARAJE.
 - c. COLOCARLO EN POSICIÓN HORIZONTAL, COMO POR EJEMPLO DEBAJO DE UNA CAMA LITERA.
 - d. COLOCARLO EN UN LUGAR QUE TENGA UN ALTO NIVEL DE HUMEDAD.

MK5 "Standard System" United Moulders

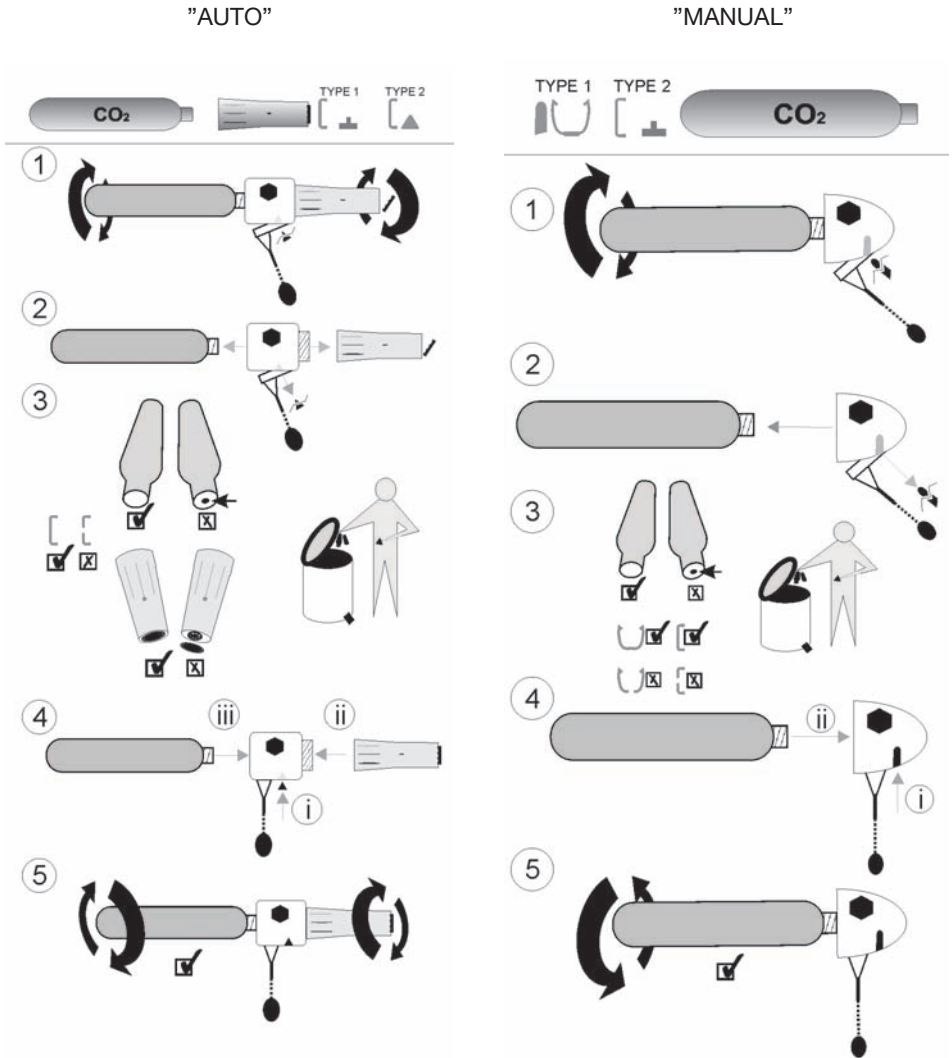

Fig. 1 ref. Piont E

Opti-safe - 5 CI Pro sensor - Clear Indicator

United Moulders



Auto System	Manual System
 <p>green green</p> <p>✓</p>	 <p>green</p> <p>Full CO² cylinder</p> <p>✓</p>
 <p>green red</p> <p>✗</p> <p>Full CO² cylinder No cartridge fitted</p>	 <p>red</p> <p>Empty cylinder</p> <p>✗</p>
 <p>red green</p> <p>✗</p> <p>Empty CO² cylinder Unfired cartridge</p>	
 <p>red red</p> <p>✗</p> <p>No cylinder fitted No cartridge fitted</p>	

Fig. 4 ref. Pro Sensor



- GB** DON LIKE A WAISTCOAT. INTERLOCK BUCKLES. PULL TO P WAIST STRAP TIGHT TO SECURE FIT. IF FITTED, FASTEN CROTCH STRAP AND PULL WEBBING TO TIGHTEN. DO NOT OVERTIGHTEN CROTCH STRAP. ADJUST TO TOUCH FIT ONLY.
- DK** TAG DEN PÅ SOM EN VEST. TRÆK DEN ØVERSTE LIVREM STRAMT TIL FOR EN SIKKER TILPASNING. INTERLOCK-SPÆNDER. ANBRING STROPPEN MELLEM BENENE, OG TRÆK DEN ØVERSTE STROP TIL, INDTIL DEN ER BEHAGELIGT STRAM. DEN MÅ IKKE OVERSTRAMMES. HVIS SKRIDTSTROPPEN ER MONTERET, SKAL DE FASTGØRE DEN, OG TRÆKKE I NETMATERIALET FOR AT STRAMME TIL. DE BØR IKKE OVERSTRAMME SKRIDTSTROPPEN. DEN BØR KUN JUSTERES TIL MOMENTTILPASNING.
- D** WIE EINE NORMALE WESTE ÜBERZIEHEN. SCHNALLEN EINKLINKEN. OBEREN TAILLENGURT STRAMMZIEHEN, BIS WESTE FEST SITZT. GURT ZWISCHEN DEN BEINEN HERVORZIEHEN, EINKLINKEN UND OBEREN GURT BIS ZU BEQUEMERE STELLUNG ANZIEHEN. UNTERLEIBSRIEMEN, FALLS VORHANDEN, ANSCHNALLEN UND GURT ANZIEHEN. UNTERLEIBSRIEMEN NICHT ZU FEST ZIEHEN. NUR SOWEIT VERSTELLEN, BIS ER AN KÖRPER ANLIEGT.
- SE** TAS PÅ SOM EN VÄST. SPÄNNEN HOPKOPPLAS. DRA ÅT LIVREM MEN FÖR ATT SITTA SÄKERT. FÖR IN GRENREM MEN MELLAN BENEN OCH DRA ÅT LIVREM MEN TILLS DEN ÄR BEHAGLIGT ÅTDRAGEN. DRA INTE ÅT FÖR HÄRT. SPÄNN FAST GRENREM MEN OM DEN INGÅR OCH DRA I REMMEN FÖR ATT DRA ÅT DEN. DRA INTE ÅT GRENREM MEN FÖR HÄRT. ANPASSA ÅTDR AGNINGEN BARA TILL BERÖRING.
- NL** AANTREKKEN ALS EEN NORMAAL VEST. GESPEN IN ELKAAR SLUITEN INDIEN AANWEZIG. HAAL DE KRUISRIEM TUSSEN DE BENEN DOOR EN BEVESTIG HEM AAN DE HEUPRIEM, DIE DIENST TE WORDEN AANGETROKKEN TOT EEN COMFORTABEL GEVOEL BEREIKT IS, D.W.Z. NIET TE STRAK. DOE HET REDDINGSVEST UIT EN STEEK ALLE WEBBINGEINDEN IN DE BESTEMDE LUSSEN. ER IS GEZORGD VOOR VOLDOENDE WEBBINGLENGTE, OM VEILIGE BEVESTIGING OVER DE MEEST OMVANGRIJKE OF ZWAAR WEERKLEDING TE VERZEKEREN.
- N** TA PÅ SOM EN JAKKE. HEKT SAMMEN SPENNENE. JUSTER ØVRE BELTE SLIK AT VESTEN SITTER TETT TIL KROPPEN. HVIS DEN FINNES, FEST SKRITT-STROPPEN OG TREKK I WEBUTSTYRET FOR Å STRAMME DEN. IKKE STRAM DEN FOR HARDT - DEN SKAL BARE STRAMMES TIL DEN SITTER GODT.
- F** REVETIR LE GILET COMME UN VESTON. BOUCLES DE FERMETURE. TIRER SUR LA CEINTURE DU HAUT POUR BIEN SERRER LA TAILLE.
- E** COLOQUELELO COMO UN CHALECO DE VESTIR. HEBILLA DE FIJACION DE SEGURIDAD. TIRE DE LA CINCHA DE CINTURA SUPERIOR PARA QUE QUEDE BIEN COLOCADO.

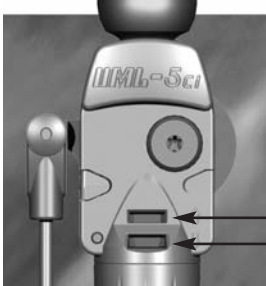
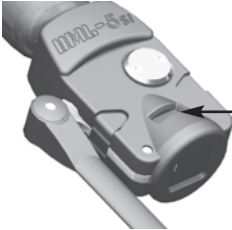
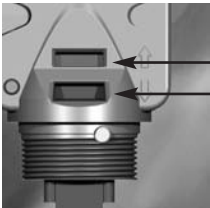

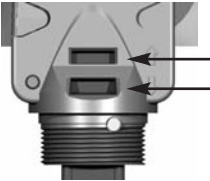
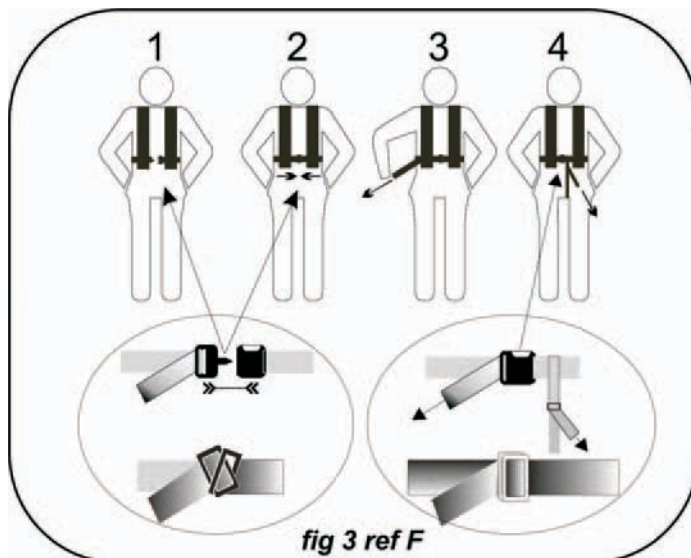
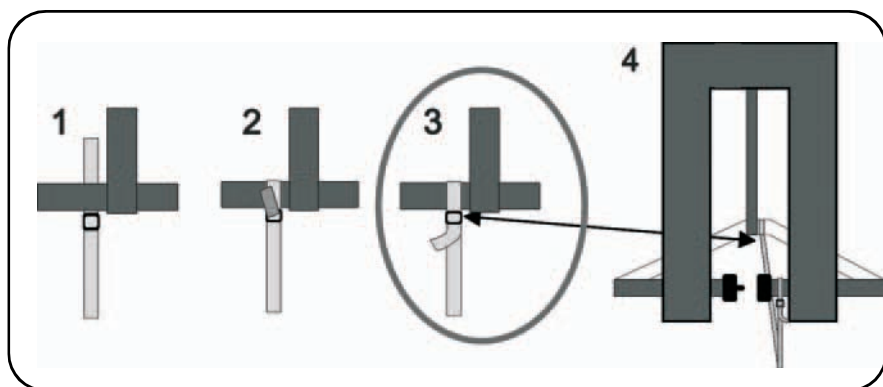
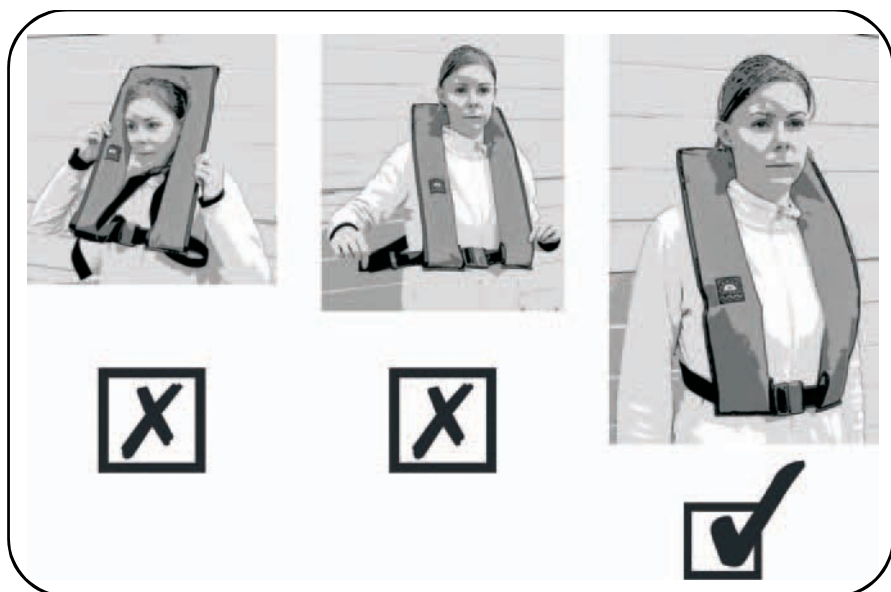
”seperate crotch strap”

"Folding instructions"

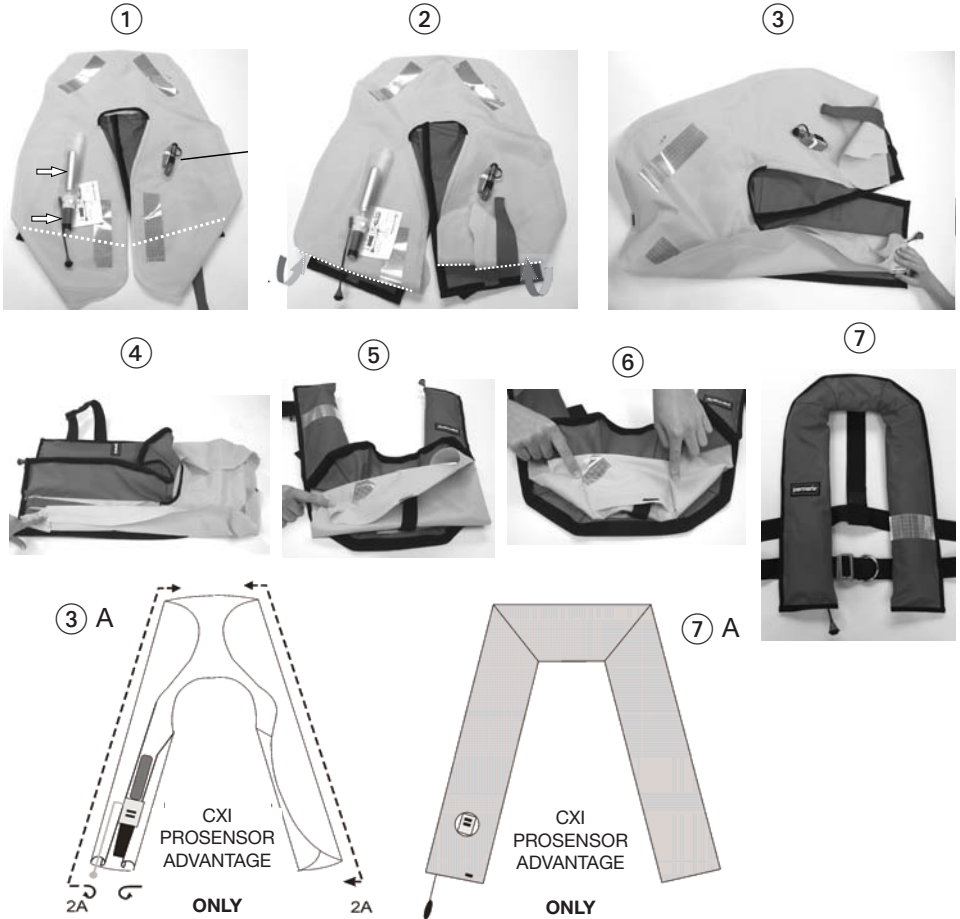

Voor service: Stuur het vest naar onderstaand adres of dichtstbijzijnde servicestation

For service: Send to authorized servicestation

Besto-Redding Holland Eekhorstweg 4 7942 JC MEPPEL
Telephone +31 - 522 278 140 Fax +31 - 522 278 149 Info@besto-redding.nl
www.besto-redding.com

