



Manual del Operador

El presente manual del operario incluye información para todos los modelos de la serie W y WR más algunas opciones y accesorios. Algunas ilustraciones e información podrían no aplicarse a su montacargas.



Usted es el componente principal.



New Bremen, Ohio 45869 USA

© 1997

PF12461-03 Rev. 1/07 WEB

Printed in U.S.A.





ADVERTENCIA

La ley obliga a estar entrenado y certificado para operar este montacargas. (OSHA § 1910.178, Rev. 1999)

Ud. o las personas cercanas podrían sufrir serias lesiones, o incluso la muerte si no usa este montacargas correctamente.

Lea y siga las advertencias e instrucciones de este Manual* y las del montacargas.

Una pasarela de carga puede moverse o caer mientras está sobre ella. O podría caer con el vehículo de un muelle. Las caídas desde los muelles o pasarelas de carga pueden producir lesiones graves o incluso la muerte. **Cerciórese de que está seguro.**

Revise el montacargas antes de comenzar a trabajar y asegúrese de que funcione correctamente.

* Pueden obtenerse copias adicionales de este Manual del Operario y de las etiquetas del montacargas en Crown Equipment Corporation, New Bremen, Ohio 45869 EE.UU.

Todos los derechos reservados bajo convenciones de copyright internacionales y panamericanas.
Copyright 1997 Crown Equipment Corp.

Usted debe estar cualificado



LA LEY OBLIGA A ESTAR CUALIFICADO Y CERTIFICADO

Las leyes Federales y Nacionales indican que solo sea permitido conducir los montacargas industriales a conductores debidamente adiestrados y que su jefe deberá entrenarle y certificar que usted está cualificado para conducir esta carretilla industrial autopropulsada. (OSHA § 1910.178, Rev. 1999)

No conduzca este montacargas en su lugar de trabajo hasta que haya sido certificado por su jefe.

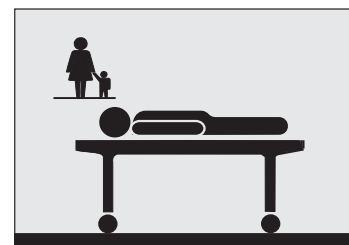
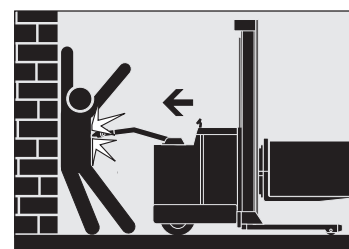

¡Podría morir o ser gravemente herido si no está apropiadamente adiestrado para trabajar con esta carretilla elevadora!

Tome precauciones

! Conozca los peligros



MIRE HACIA DONDE CONDUCE

Esté siempre alerta de la zona a su alrededor y observe por dónde está camina. Tenga cuidado de no quedar aprisionado o aplastado entre el montacargas y un objeto fijo, como puede ser una pared o poste.

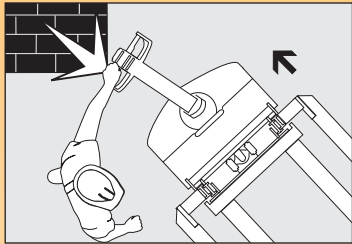

USE EL MONTACARGAS CON CUIDADO

- Tenga cuidado con los pies y las manos. Un pié o una mano atrapada entre el montacargas y un objeto fijo serían aplastados o incluso seccionados.

- Manténgase en el lateral del montacargas mientras se desplaza con el grupo motriz por delante. Asegúrese de que el montacargas no choque con la parte posterior de sus piernas o pies. No deje que el montacargas circule sobre sus pies.

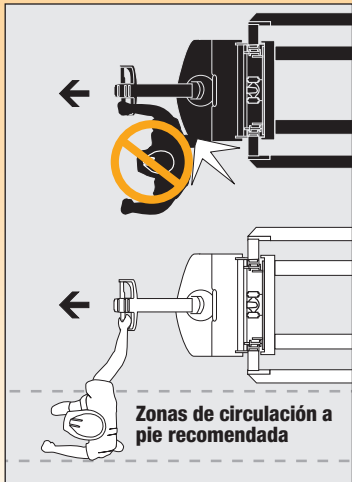

- Cuando se desplace con las horquillas por delante, mantenga ambas manos en el timón de control y tenga cuidado al cambiar la dirección del desplazamiento. Mantenga los pies alejados del montacargas.

- Conserve un pleno control sobre el montacargas en todo momento. Conduzca a una velocidad que le permita frenar a tiempo y de forma segura. Tenga especial cuidado sobre superficies desniveladas o resbaladizas. No conduzca sobre objetos situados sobre el suelo.

- Realice todos los movimientos suavemente y a una velocidad que le permita reaccionar en caso de emergencia.

! Conozca los peligros

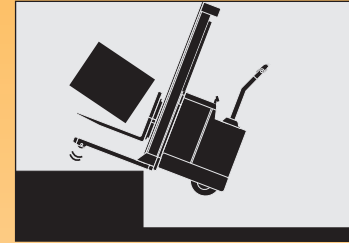

EVITE CAIDAS Y VUELCOS

Las caídas pueden resultar accidentes graves, puede resultar atropellado e incluso morir. Lo mejor para evitar lesiones es saber en todo momento dónde está y seguir las reglas de una operación segura del montacargas.

- Gire el interruptor de llave a la posición OFF y desconecte la batería.
- Tenga mucho cuidado al trabajar en muelles, pasarelas y semi-remolques.
- Manténgase alejado de los bordes de muelles y pasarelas.
- Asegúrese de que las pasarelas están bien fijadas.
- Cerciórese de que las ruedas de los remolques están bien bloqueadas.
- Marche con la carga o las horquillas próximas al suelo (e inclinadas hacia atrás en WR). Vigile la presencia de obstrucciones por las zonas altas. Realice todos los movimientos suavemente y a una velocidad que le permita reaccionar en caso de emergencia.
- Un montacargas descargado también puede volcar. Tenga el mismo cuidado al conducir un montacargas sin carga que uno cargado.



USE EL MONTACARGAS DE FORMA SEGURA

- Mantenga sus manos y pies lejos de todas las piezas en movimiento tales como mástiles, cadenas, horquillas o ruedas. Asegúrese de que las rejillas de apoyo de la carga (estándar en WR) se encuentra en posición y están aseguradas.
- No permanezca nunca sobre o bajo las horquillas, ni permita que nadie permanezca por encima o debajo de ellas. El único medio de elevar a personas es mediante una plataforma aprobada. Jamás se monte en el montacargas ni permita que nadie más lo haga. No existen ningún lugar seguro en el montacargas para estar sentado o de pie.
- Antes de abandonar el montacargas:
 - Baje las horquillas al suelo.
 - Desconecte el montacargas con la llave de contacto o el desconector de batería.

Advertencia	1
Debe estar cualificado	2
Tome precauciones	3
Índice	5
¿Qué contiene para usted?	6
Su montacargas con conductor acompañante	7
Partes del montacargas	9
Capacidad y centro de la carga	11
Placa de capacidades	13
Conexión y desconexión de corriente	15
Frenada	16
Funciones de las horquillas	17
Dirección y marcha	18
Desplazamiento	19
Comprobaciones diarias de seguridad	21
Sea un operario seguro	23
Mantenimiento de la batería	27
Etiquetas de advertencia	30

¿QUE CONTIENE PARA USTED?

Cuanto mejor entienda su carretilla y cómo manejarla mejor y más seguro conductor será usted. Aquí le damos algunas pautas de cómo usar este manual.

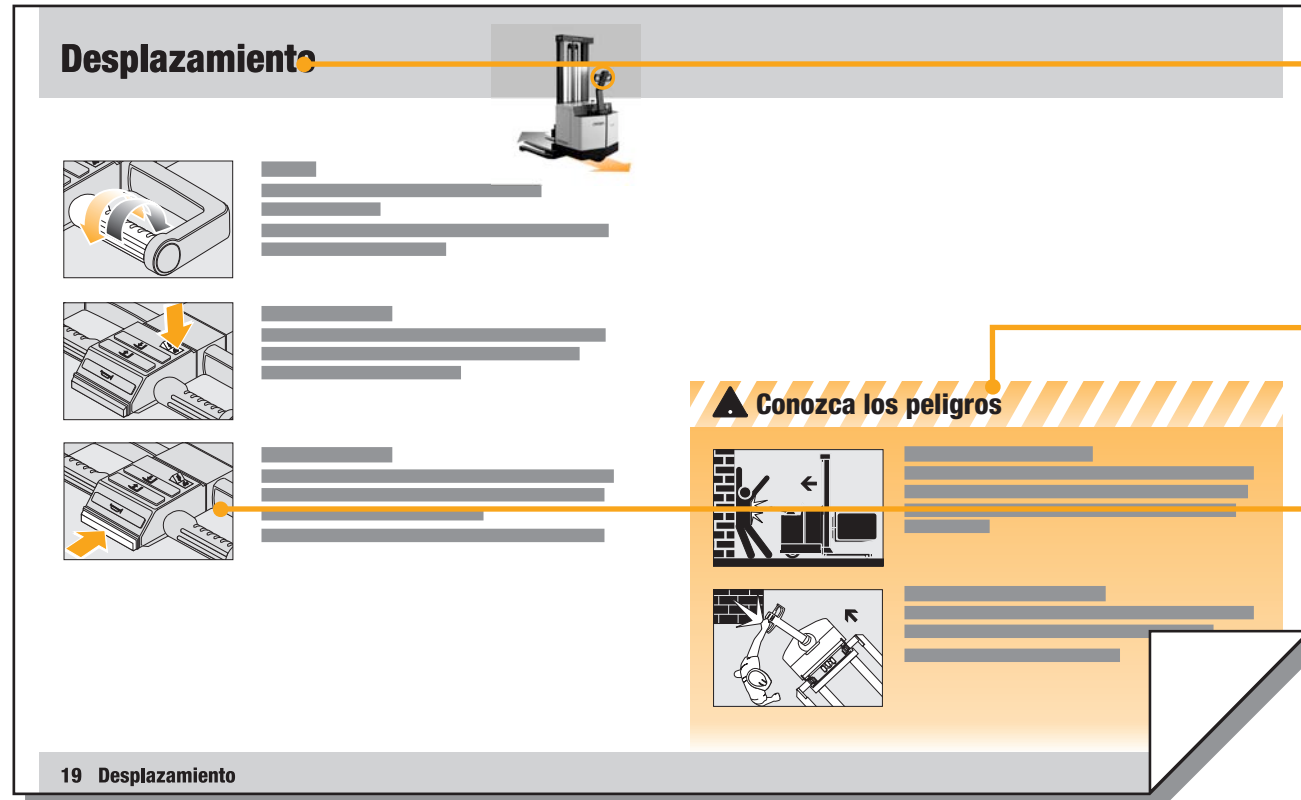

LOCALIZADORES RAPIDOS

Además de la página "Índice" usted puede usar los encabezamientos de las páginas para localizar las materias. Algunas páginas tienen un dibujo de la carretilla en una esquina mostrando los sujetos o funciones tratados en esta página.

"CONOZCA LOS PELIGROS"

Busque y lea estas frases especiales. Encontrará información relativa a riesgos para su seguridad y de cómo evitarlos.

DIBUJOS DE COMO HACERLO

En muchas páginas usted encontrará dibujos y textos que la ayudarán a comprender cómo usar su carretilla de forma segura y productiva.

Su montacargas con conductor acompañante

MONTACARGAS CON CONDUCTOR ACOMPAÑANTE

Su montacargas con conductor acompañante puede utilizarse para elevar, desplazar y apilar cargas. Está diseñado para desplazarse distancias cortas y operar en áreas con espacio limitado.

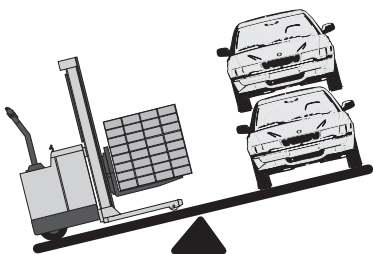

SU MONTACARGAS ELEVADORA NO ES UN AUTOMÓVIL

Su carga puede pesar tanto como 2 automóviles.

- Pero no se conduce de la misma manera.
- Ni frena de igual forma.
- Ni acelera de igual manera.

COMO OPERAR SU MONTACARGAS

Horquillas por delante

Cuando se desplaza con las horquillas por delante, utilice ambas manos para operar el timón de control. Tenga cuidado con los pies si cambia la dirección de desplazamiento.

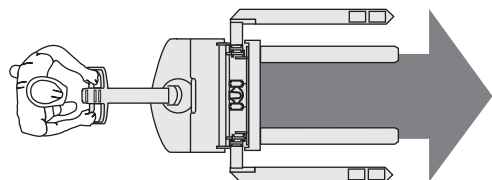

Unidad motriz por delante

Cuando se desplaza con la unidad motriz por delante, permanezca a un lado del montacargas y ligeramente por delante de la propia unidad motriz. Utilice la mano más cercana al montacargas para operar el timón de control. Tenga cuidado con los pies. Permanezca apartado del recorrido del montacargas.

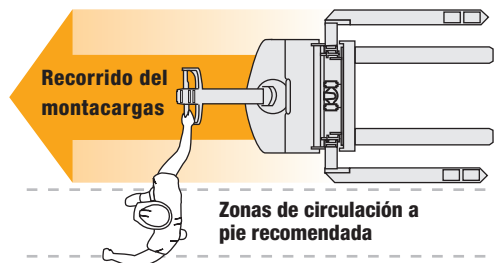

FABRICADA SEGUN NORMATIVAS

Su carretilla ha sido diseñada y construida siguiendo normas y pautas actualizadas de la industria y gubernamentales. Para más información, ver las siguientes:

- American National Standards (ANSI/ITSDF) B56.1
- Occupational Safety and Health Act (OSHA) §1910.178, Rev. 1999
- Underwriters Laboratory (UL) 583
- National Fire Prevention Association (NFPA) 505



Partes del Montacargas

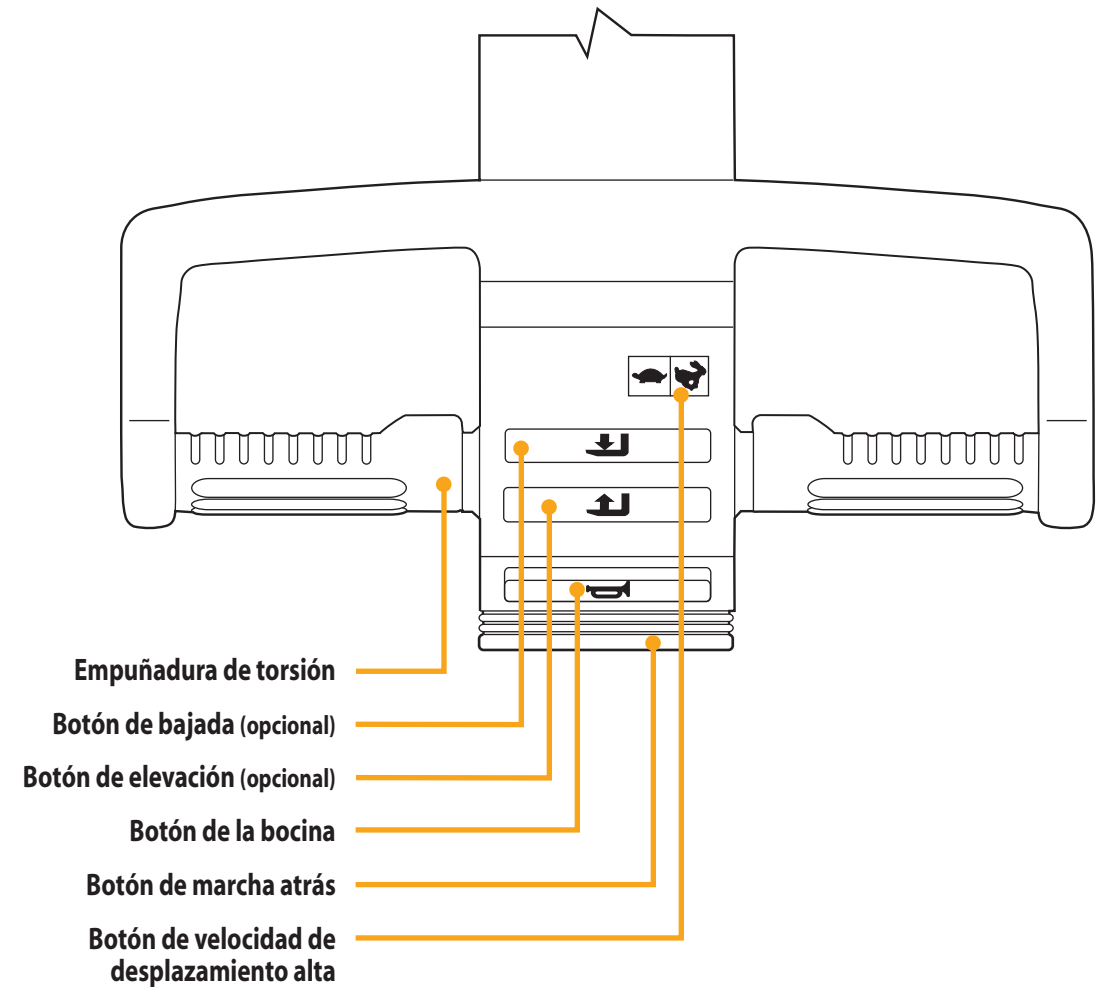
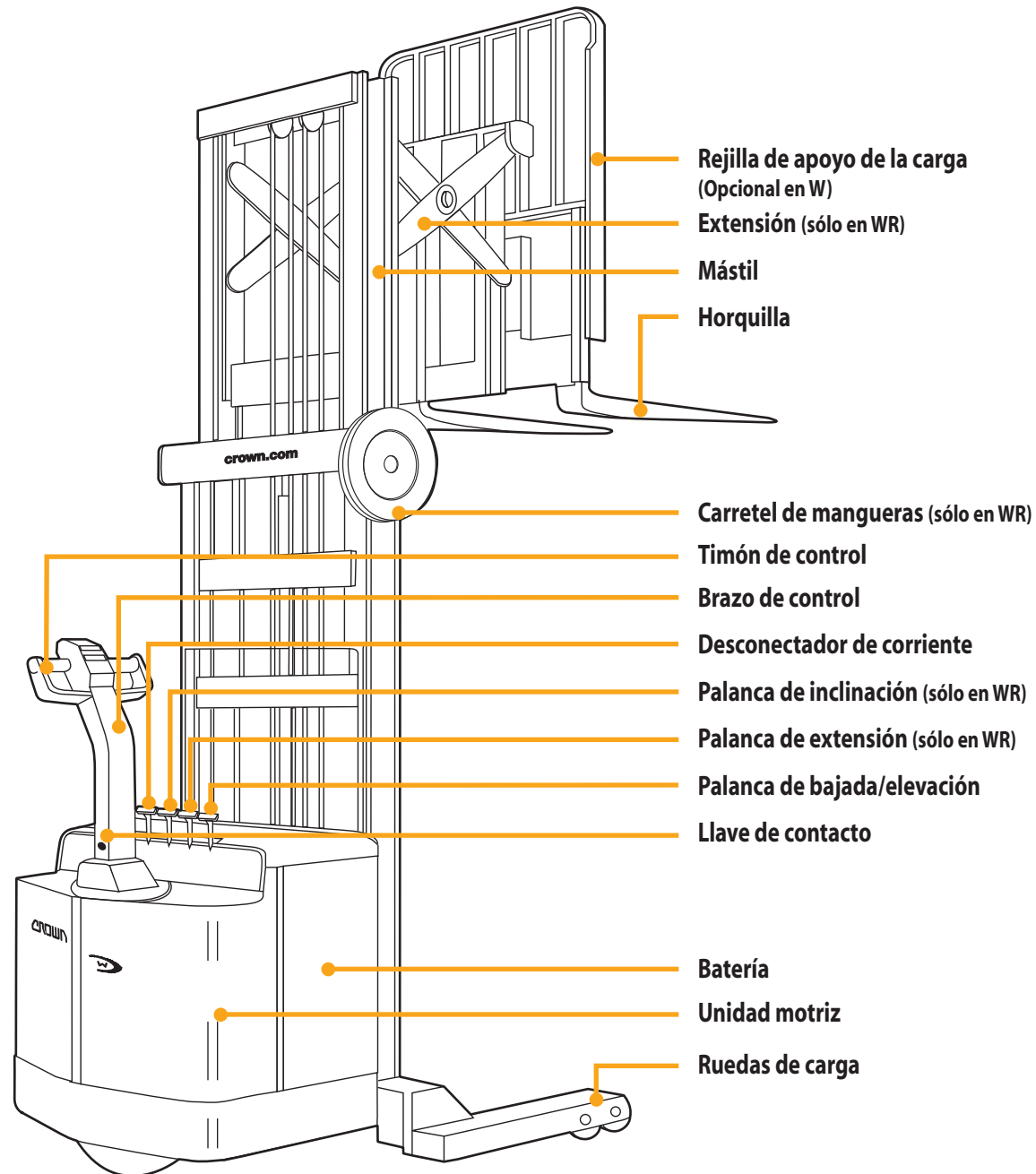

Capacidad y centro de la carga

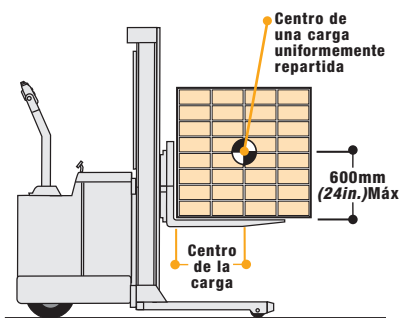

¿CUAL ES LA CAPACIDAD DE SU MONTACARGAS?

Capacidad corresponde a la carga (incluyendo la paleta o contenedor) que puede ser elevada a una cierta altura con un determinado centro de carga. Vea la placa de capacidades de su montacargas. Asegúrese de las unidades de medida que utiliza.

¿QUE SIGNIFICA CENTRO DE LA CARGA?

Centro de la carga es la distancia medida desde la rejilla de apoyo de la carga o la cara frontal de las horquillas hasta el centro de una carga que esté distribuida uniformemente.

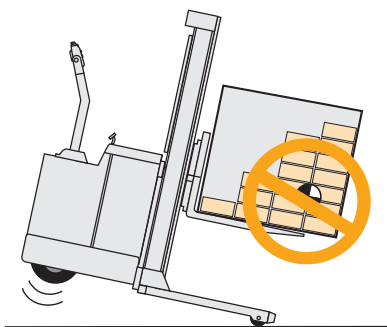

LAS CARGAS DEBEN ESTAR DISTRIBUIDAS UNIFORMEMENTE

Su montacargas podría volcar si la carga es desplazada hacia el frente o a un lateral de una paleta o contenedor. Asegúrese de que su carga está uniformemente distribuida y centrada sobre las horquillas.

! Conozca los peligros



CONOZCA SU CARGA

No supere la capacidad mostrada en la placa de capacidades del montacargas. Asegúrese de las unidades de medida que utiliza. Tenga cuidado cuando maneje cargas más largas, altas o anchas de lo normal. No maneje cargas inestables.

EXCEDER LA CAPACIDAD DE SU MONTACARGAS PUEDE CAUSAR UN ACCIDENTE

Conozca la capacidad de su montacargas que se muestra en su placa de capacidades. Utilice las unidades de medida correctas. Ponga especial atención a:

- El peso de la carga
- Centro de la carga
- Altura de elevación

LOS MOVIMIENTOS HIDRAULICOS PUEDEN AFECTAR A LA ESTABILIDAD DEL MONTACARGAS

Tenga cuidado cuando utilice las funciones de extensión, inclinación, u otras operaciones hidráulicas. Recuerde que cuando se mueven las horquillas se mueve la carga. Esto puede afectar a la estabilidad. Realice todas las operaciones con suavidad. (Este consejo se aplica también a cualquier accesorio que pudiera colocarse en el montacargas).

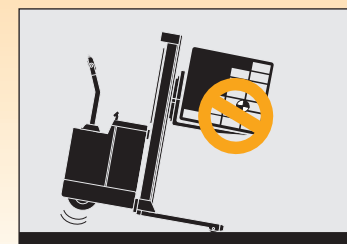

CENTRE LA CARGA

Su montacargas puede volcar hacia delante, si la carga es desplazada hacia el frente o hacia el lateral de una paleta o contenedor. Asegúrese de que la carga quede centrada y igualmente distribuida.

Placa de capacidades



INFORMACION DE LA PLACA DE CAPACIDADES

La placa de capacidades se encuentra en la cubierta de la unidad motriz. Contiene:

- El número de serie del montacargas
- Información sobre capacidad (peso, centro de la carga y altura de elevación)
- Tipo de montacargas (Indicación de protección contra incendio)
- Peso del montacargas con batería (sin incluir la carga)
- Información del accesorio (si lo tuviera)

LECTURA DE LA PLACA DE CAPACIDADES

La capacidad puede reducirse según aumenta la altura de elevación (A). *Por ejemplo: Por ejemplo, en la placa de muestra 1360kg (3000 lb) pueden ser elevados a 3910mm (154 in.). Pero por encima de 3910 (154), a 4520 (178) la capacidad se reduce de 1360 (3000) a 1135 (2500).*

La capacidad de carga se reduce también si aumenta el centro de la carga (B). *Por ejemplo: En la placa de muestra 1360kg (3000 lb) pueden ser elevados si el centro de la carga es 600mm (24 in.). Pero si el centro de la carga se aumenta a 685 (27), la capacidad se reduce de 1360 (3000) a 1200 (2650).*

PRECAUCION

No se puede aumentar la capacidad si el centro de la carga es inferior al especificado en la placa de capacidades.

Nota: La ANSI/ITSDF B56.1 exige que todos los datos sean dados primero en unidades métricas y después en unidades USA.

PLACA DE CAPACIDADES (EJEMPLO)
La información mostrada en esta placa no se aplica a su montacargas.

Unidades de medida, kg/mm (lb/in)		
Peso de la carretilla con batería máx.		
1790(3945)		
Tipo		
E		
Datos de timoneamiento		
PINZA		
Número de serie		
A1234567		
Capacidad con mástil vertical		
Capacidad	A	B
1135(2500)	4520(178)	600(24)
1360(3000)	3910(154)	600(24)
1000(2200)	4520(178)	685(27)
1200(2650)	3910(154)	685(27)



Conozca los peligros

PESO DEL MONTACARGAS

Algunos muelles de carga, pasarelas, montacargas o suelos poseen una capacidad limitada. Compruebe el peso de su montacargas en su placa de capacidades. Recuerde añadir el peso de la carga que está manejando sobre las horquillas. Cerciórese de que usa las unidades de medida correctas.

DATOS DE LOS ACCESORIOS

Si un accesorio de su montacargas no coincide con lo especificado en su placa de capacidades, no trabaje con ella. Su placa de capacidades pudiera ser incorrecta. Informe del problema a su supervisor.

TIPO DE MONTACARGAS

Algunos tipos de montacargas no son permitidos en zonas donde existe riesgo de incendios. Vigile las zonas clasificadas. *Por ejemplo, no deberá ser conducida un montacargas de las clases E o ES en una zona restringida a montacargas EE o EX.*

Conexión y desconexión de corriente

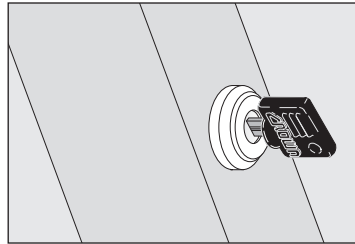

LLAVE DE CONTACTO

Gire la llave en el sentido de las agujas del reloj. La corriente está ACTIVADA.
Gire la llave en el sentido contrario a las agujas del reloj. La corriente está DESACTIVADA.
Cuando salga del montacargas deje siempre la llave en la posición off.

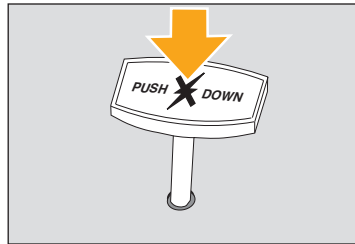

DESCONECTADOR DE CORRIENTE

Tire del mando del conector de la batería para desconectarla y cortar la energía.
Desconecte siempre la batería cada vez que el montacargas no funcione correctamente. El interruptor de llave no corta toda la energía al montacargas.
No use el montacargas si no está funcionando correctamente. Informe del problema a su supervisor.

Frenado

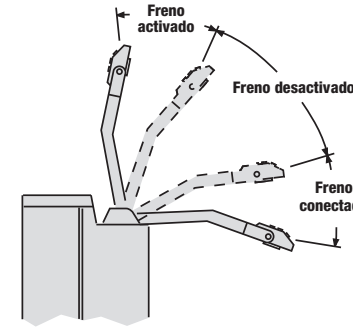

FRENADO

Para poner el freno, suba o baje el timón de control al máximo.

Al soltar el timón, éste vuelve automáticamente a la posición superior de frenado. Antes de empezar a trabajar, revise el frenado.



Conozca los peligros



ASEGURESE DE QUE FUNCIONAN SUS FRENOS

Compruebe los frenos de su montacargas al iniciar su jornada de trabajo. Determine la distancia de frenada antes de empezar a trabajar.
Si en cualquier momento la distancia de frenada es demasiado larga para detenerse de forma segura, no conduzca el montacargas. Informe del problema a su supervisor.

Funciones de las horquillas

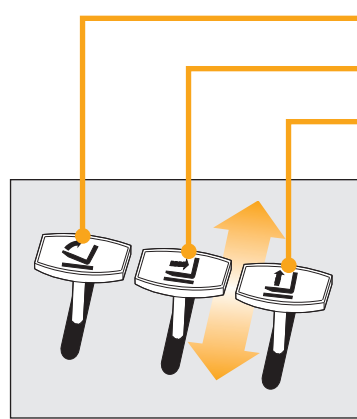

Palanca de inclinación (sólo en WR)

Palanca de extensión (sólo en WR)

Palanca de bajada/elevación (estándar)

OPERACIÓN DE PALANCA HIDRÁULICA

Aleje la palanca del mástil, hacia el brazo de control, y se producirá la acción mostrada por el símbolo sobre el pomo de control. Mueva la palanca hacia el mástil y obtendrá la acción contraria.

Cuanto más rápido mueva la palanca desde la posición neutral más rápido se moverán las horquillas.



Por ejemplo: Aleje la palanca de bajada/elevación del mástil, hacia el brazo de control para elevar las horquillas. Mueva la palanca hacia el mástil para bajar las horquillas.



Aleje la palanca opcional de extensión del mástil para retraer las horquillas o hacia el mástil para extender las horquillas.

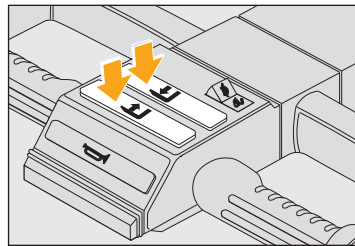

PULSADORES DE ELEVACIÓN Y DESCENSO, OPCIÓN

Para su comodidad, pueden instalarse en el timón de control pulsadores simples de velocidad. Presione bien el botón de elevación o descenso hasta que las horquillas se encuentren a la altura deseada.

Dirección y marcha

DIRECCIÓN

La dirección la controla moviendo el timón de control de un lado al otro. Por ejemplo: La imagen ilustra las direcciones en las que puede girar el montacargas cuando se mueve el timón de control hasta las posiciones aproximadas que se muestran.

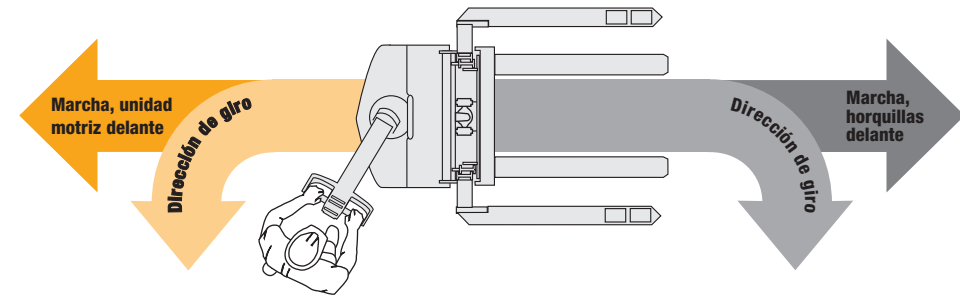

Conozca los peligros

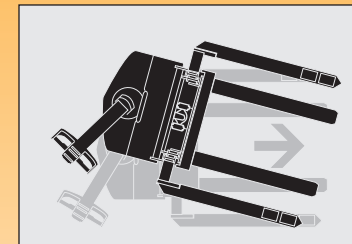

OSCILACION DE LA UNIDAD MOTRIZ

Tenga cuidado cuando marche con las horquillas por delante. Al girar, el grupo motriz oscilará en la dirección opuesta. Asegúrese de que tiene un margen de espacio y vigile la presencia de gente en esa zona.



DESACELERE ANTE DERRAMES O SUELOS HUMEDOS

Los derrames de polvo o líquidos pueden producir suelos deslizantes. Desacelere ya que podría perder control de la dirección y el frenado. Tenga cuidado y prevea una mayor distancia de frenado.

No circule sobre objetos situados sobre el suelo.

Desplazamiento

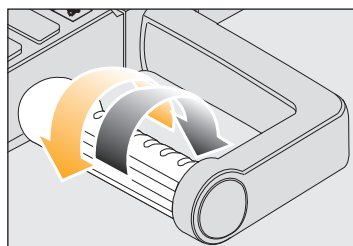

DESPLAZAMIENTO

Gire la parte superior de la empuñadura en la dirección que desea desplazarse. Cuanto más gire la empuñadura desde la posición neutral, más rápida será la velocidad del montacargas.

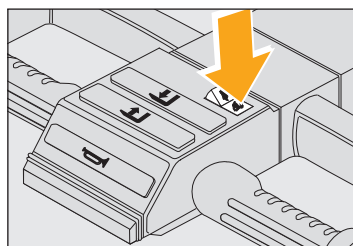

VELOCIDAD DE DESPLAZAMIENTO RÁPIDO

Para obtener una velocidad rápida de desplazamiento, presione el botón de alta velocidad y gire la empuñadura hasta la posición de velocidad máxima de desplazamiento.

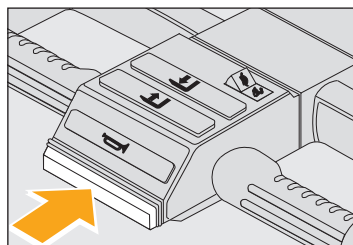

BOTÓN DE MARCHA ATRÁS

Si por accidente golpea el botón de marcha atrás mientras se encuentra en zonas estrechas, el montacargas se desplazará en la dirección de las horquillas hasta que libere el botón.

Tenga cuidado. El botón de marcha atrás no puede evitar todas las lesiones.



Conozca los peligros

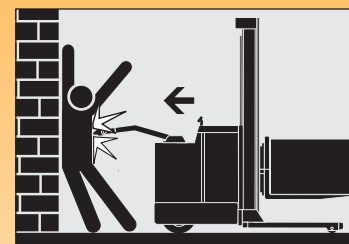

MIRE HACIA DONDE CONDUCE

Esté siempre alerta de la zona a su alrededor y observe por dónde está camina. Podría quedar aprisionado o aplastado si queda atrapado entre el montacargas y alguna pared, estante u otros objetos fijos.

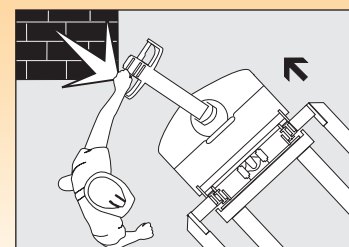

TENGA CUIDADO CON PIES Y MANOS

Un pie o mano atrapados entre el montacargas y una pared, un poste o cualquier otro objeto fijo serían aplastados o incluso seccionados. Mantenga los pies alejados de las ruedas.

Comprobaciones diarias de seguridad



COMPRUEBE EL MONTACARGAS ANTES DE EMPEZAR A TRABAJAR

Debe cerciorarse de que su montacargas es seguro para ser utilizado.

1. Circule alrededor del montacargas y compruebe lo siguiente.

- Compruebe y asegúrese de que la batería está cargada, su nivel de líquido está bien y los tapones de ventilación están en su posición. No utilice una llama abierta para comprobar la batería.
- Compruebe si las ruedas están en buen estado.
- Compruebe si ambas horquillas están seguras y sin doblar, y que no están agrietadas o severamente desgastadas.
- Compruebe si existen deterioros en las cadenas de elevación.
- Limpie la protección de seguridad y manténgala limpia. Limpie las empuñaduras.
- Verifique que la rejilla de apoyo de la carga se encuentra en posición y asegurada, si el montacargas dispone de esa opción.
- Mire bajo el montacargas por si existen huellas de fugas hidráulicas.
- Pruebe la bocina.
- Compruebe si funciona el desconector de corriente.
- Verifique que todos los controles funcionen con suavidad.

2. Pruebe el montacargas en una zona no congestionada.

- Pruebe las funciones hidráulicas.
- Verifique el buen funcionamiento de la dirección.
- Conduzca lentamente el montacargas en ambas direcciones.
- Conduzca a plena velocidad en ambas direcciones, adelante y atrás.
- Compruebe los frenos y la distancia de frenado en marcha adelante y atrás. El tamaño de la carga y las condiciones del suelo pueden afectar a estas distancias.
- Conozca la distancia que transcurre hasta parar antes de iniciar la conducción. Si la distancia de frenado es demasiado grande hasta detenerse de forma segura, no use el montacargas.

Si algo no pareciera estar correcto, o realmente no lo está no use el montacargas. Informe del problema a su supervisor.

Usted puede obtener formularios de listas de comprobación de su distribuidor Crown (referencia OF-3772). Usando apropiadamente estas listas, puede alertar al personal de servicio de la necesidad de realizar reparaciones.

Sea un operario seguro



***Usted es el
componente
principal.***



CERCIÓRESE DE QUE ESTÁ PREPARADO

- No use este montacargas a menos que esté debidamente adiestrado y designado para ello.
- Asegúrese de haber comprendido de cómo funciona su montacargas, y los riesgos que conlleva con él. No use el montacargas si tiene alguna duda al respecto
- Conozca la capacidad de su montacargas. Asegúrese de las unidades de medida que utiliza.
- No está permitido el uso de algunos montacargas en zonas donde exista algún riesgo de incendio.
- Asegúrese de que su montacargas dispone del tipo de protección de incendio para esa zona.
- Asegúrese de que sus manos y calzado están limpios y secos y que su ropa es adecuada para el trabajo.

ASEGURESE DE QUE EL MONTACARGAS ESTE LISTA

- Inspeccione su montacargas antes de usarlo (ver páginas 21 y 22). Si no trabaja correctamente o algo está roto o deteriorado, informe del problema a su superior. No use el montacargas.
- En una zona abierta, compruebe los frenos. Haga la comprobación primero a baja velocidad y después más rápido. Determine la distancia de frenado antes de empezar a trabajar.

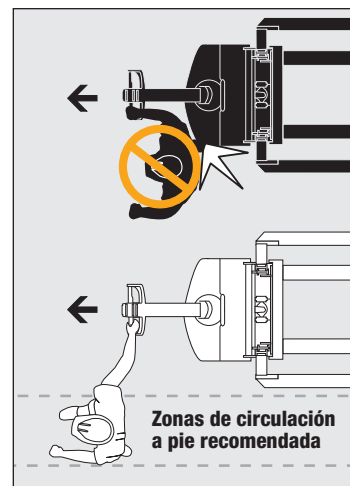
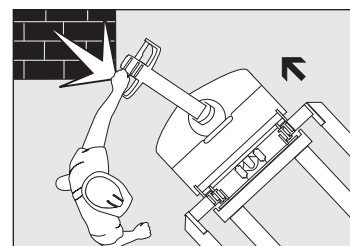
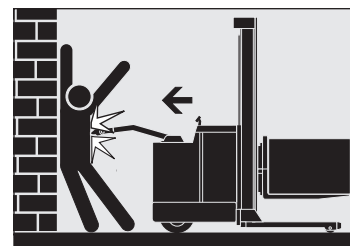

TENGA CUIDADO Y ESTE ALERTA

- Tenga cuidado por donde camina. No deje que ninguna parte del cuerpo quede atrapada o aplastada entre el montacargas y un objeto fijo.
- Manténgase en el lateral del montacargas mientras se desplaza con el grupo motriz por delante. Asegúrese de que el montacargas no pueda golpearle la pierna o pasar por encima del pie.
- Cuando se desplace con las horquillas por delante, mantenga ambas manos en los controles. Tenga cuidado cuando cambie de dirección. Mantenga los pies alejados del montacargas.
- Marche en la dirección que le ofrezca mejor visibilidad. Mire hacia donde circula y desacelere en las zonas congestionadas.
- Circule lento sobre suelos húmedos o deslizantes. No circule sobre objetos situados en el suelo. Tenga cuidado al conducir por suelos irregulares.
- Circule con las horquillas situadas cerca del suelo (retraídas e inclinadas hacia arriba en WR). Coloque la carga apoyada sobre la rejilla o en la cara vertical de las horquillas.
- Mire hacia el recorrido que va a seguir cuando cambie de sentido de marcha.
- Compruebe que dispone de suficiente espacio para girar. Vigile la oscilación de la unidad motriz.
- Reduzca la velocidad al realizar giros.
- Evite el movimiento brusco de los controles. Aprenda a utilizarlos suavemente y de una manera moderada y uniforme.
- Compruebe los espacios disponibles antes de subir o bajar las horquillas.
- Tenga un especial cuidado cuando conduzca el montacargas por una zona donde exista riesgo de caída de objetos.
- Jamás se monte en el montacargas.

Continúa en la página siguiente...

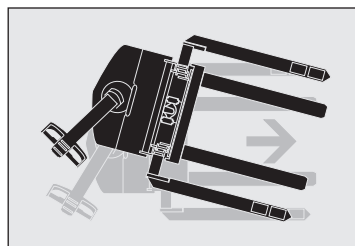
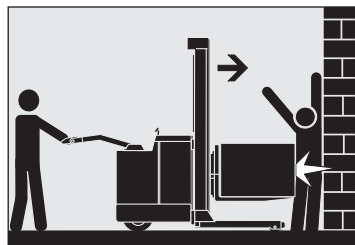

VIGILE LA PRESENCIA DE OTRAS PERSONAS

- Reduzca la velocidad. Ceda el paso o pare ante la presencia de peatones.
- Use la bocina cuando llegue a un cruce peatonal o una intersección.
- Tenga cuidado de no atrapar o aplastar a nadie.
Por ejemplo: Jamás conduzca hacia nadie que permanezca delante de un objeto fijo.
- Jamás permita que nadie se monte en el montacargas.
- Mantenga a otras personas lejos del montacargas cuando esté trabajando con ella. No permita nunca a nadie permanecer sobre o bajo la carga o las horquillas.
- No permita que nadie maneje su montacargas a menos que esté adiestrado y autorizado para hacerlo.
- Vigile la oscilación de la unidad motriz.
- No suba a nadie en las horquillas a menos que use una plataforma aprobada. Aún así, extreme las precauciones.
 - Use una plataforma fijada de manera segura.
 - Asegúrese de que el mecanismo de elevación está funcionando apropiadamente.
 - Asegúrese de que el montacargas está en posición neutral de marcha y con los frenos aplicados.
 - Suba y baje lentamente.
 - Vigile la presencia de obstrucciones por las zonas altas.
 - Asegúrese de que puede ver y escuchar a la persona que está siendo elevada.
 - No transporte nunca a nadie sobre la plataforma de un lugar a otro.

CUANDO DEJE SU MONTACARGAS

- Baje las horquillas al suelo. Gire el interruptor de llave a la posición OFF o desconecte la batería
- Evite aparcar en rampa. Pero si debe hacerlo, calce las ruedas del montacargas.

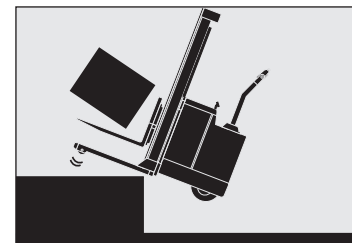

EVITE CAIDAS

- Manténgase alejado de los bordes de muelles y pasarelas.
- Cerciórese de que las pasarelas y muelles están bien asegurados. Asegúrese de que las ruedas de los semi-remolques están bloqueadas o que el remolque está acoplado al muelle. Verifique las capacidades. Asegúrese de que su montacargas, incluida la carga, no es excesivamente pesado para la resistencia del pavimento por donde tiene que trabajar
- Asegúrese de que la carga que está manejando es estable. Separe las horquillas tanto como sea posible y centre la carga. Inserte tanto como pueda las horquillas bajo la carga. Tenga especial cuidado con cargas demasiado largas, altas o anchas. Estas cargas son más inestables.
- Con un modelo WR, use una mínima inclinación de horquillas para tomar o dejar la carga. Cuando eleve o baje la carga fuera de una estantería o una pila de mercancía mantenga vertical la rejilla de apoyo o ligeramente inclinada hacia atrás.
- No coloque el montacargas en un elevador a menos que tenga permiso para ello. Verifique la capacidad o límite de carga y asegúrese de que no hay personas en el mismo. Entre con la carga por delante y coloque el freno.

TENGA CUIDADO AL DESPLAZARSE EN RAMPAS Y PENDIENTES

- Permanezca apartado del recorrido del montacargas.
- Con o sin carga, desplácese con las horquillas hacia la parte baja de la pendiente.
- Si la carga requiere que se desplace con las horquillas hacia la parte superior de la pendiente, tenga incluso mucho más cuidado. Opere los controles desde el lateral del montacargas.
- Reduzca la velocidad y no gire mientras permanezca en las rampas o pendientes.

Mantenimiento de la batería

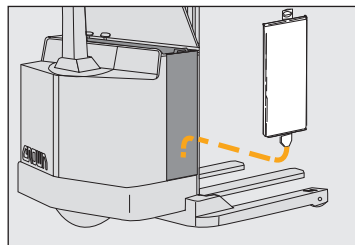
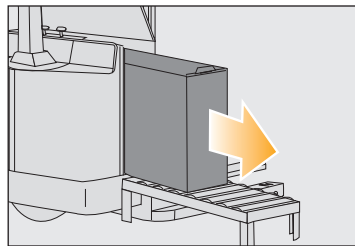
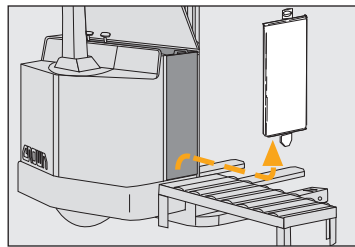

CUANDO INSTALE O CAMBIE LA BATERIA

- Gire la llave de contacto a OFF. Compruebe que todos los controles se encuentran en posición neutral.
- Cerciórese de que usa una batería de las correctas dimensiones y peso. No trabaje nunca con un montacargas que tenga instalado una batería de dimensiones o peso inferiores a los correctos.
- Use un soporte de rodillos para instalar o desmontar la batería. Asegúrese de que el soporte de rodillos tiene la misma altura que los rodillos del compartimento de la batería del montacargas. Asegúrese de que el soporte de rodillos es al menos de igual tamaño que la batería.
- No deje que un objeto metálico toque el borde superior de la batería. Podría causar chispas o deteriorar la batería.
- Use un aislador (como madera) cuando sea necesario.
- Use una barra espaciadora apropiada para montar o desmontar la batería del soporte. Ajuste los ganchos de la barra espaciadora para adaptarlos a la batería.

DESPUES DE INSTALAR LA BATERIA

- Coloque el retenedor de la batería en su posición. Asegúrese de que los retenedores de ambos lados del montacargas se encuentran en posición.
- Asegúrese de que el bloque #77034 está apernado a la parte posterior de la mitad de la batería del conector.
- Conecte la batería. Gire la llave de contacto a ON y compruebe el funcionamiento del montacargas.



Conozca los peligros

PELIGRO



Las baterías producen gas explosivo
No fumar, usar llama ni crear arco o chispas cerca de esta batería. Ventilar bien en áreas cerradas y cuando se esté cargando.

Las baterías contienen **Acido Sulfúrico** que causa quemaduras graves. Evitar el contacto con los ojos, piel o ropa. En caso de contacto, lavar inmediatamente con agua. Acudir al médico si entra en los ojos

107

ADVERTENCIA

Tamaño mínimo permitido de la batería:
000 mm (00.00 pul.) de anchura
000 mm (00.00 pul.) de longitud
Un tamaño pequeño de batería puede afectar el manejo y la estabilidad del montacargas. Podría sufrir un accidente. Use batería clasificada U.L. Tipo EO.

ADVERTENCIA

Coloque el bloque 77034 en el conector de la batería. La palanca de desconexión de emergencia no funcionará si el bloque 77034 no está apernado a la mitad de la batería del conector. **Jamás utilice una batería sin que el bloque esté situado en su lugar.**

Use (2) tornillos de 1/4 x 1-1/4 in. contratueras y tuercas.

LAS BATERIAS DEL MONTACARGAS PUEDEN SER PELIGROSAS

La batería de su montacargas produce gases que pueden explotar. También contiene ácidos que pueden quemar o desfigurarle.

- No instale, desmonte, cargue o repare la batería del montacargas si no está formado y autorizado para realizarlo.
- No fume ni use una llama abierta próxima a la batería.
- Su empresa deberá proporcionarle una zona donde sea seguro trabajar con las baterías. Use esta zona para todos los trabajos con las baterías.
- Use equipamiento protector, como por ejemplo guantes, protección ocular, delantales, etc.

RETENEDORES DE BATERÍA

La batería podría caer en el caso de que los retenedores no estuvieran colocados. Compruebe ambos lados del montacargas.

TAMAÑO DE LA BATERÍA

Cerciórese de que usa una batería de las correctas dimensiones tipo y peso. No trabaje nunca con un montacargas que tenga instalado una batería de dimensiones o peso inferiores a los correctos.

ANTES DE CONECTAR LA BATERÍA

Asegúrese de que el bloque (Crown #77034) está apernado a la parte posterior de la mitad de la batería del conector. Sin ese bloque el Desconector de corriente no funcionará. En una situación de emergencia no podrá cortar la energía que se suministra al montacargas.

Asegúrese de que el interruptor de llave del montacargas se encuentra en la posición OFF y que todos los controles están en la posición off o neutral.

Continúa en la página siguiente...

Mantenimiento de la batería

continuación

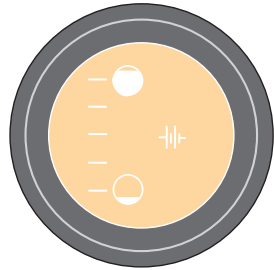

OPCIÓN DE MEDIDOR DEL CARGADOR DE BATERÍA

La barra iluminada muestra el nivel de carga que queda en la batería. Una luz parpadeando le avisará de que la batería se está agotando. Dos luces parpadeando significan que debe cambiar o recargar la batería.

Conozca los peligros

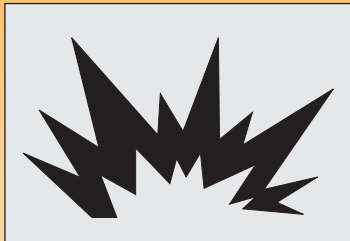

ANTES DE CARGAR LA BATERIA

- Cargue la batería únicamente en zonas destinadas a tal fin.
- Observe si los elementos de la batería están rellenos a su nivel correcto. No use nunca una llama abierta para comprobar la batería.
- Asegúrese de que el cargador es del mismo voltaje y amperaje que su batería.
- Lea las instrucciones del cargador de baterías.
- Cerciórese de que el cargador está en OFF antes de conectar la batería al cargador. Si no lo hiciera así, podría crearse un arco que haría que explotara la batería. Asegúrese también de que la llave de contacto del montacargas se encuentra en la posición OFF y que todos los controles están en la posición off.

Etiquetas de advertencia



LAS ETIQUETAS DE ADVERTENCIA DE SU MONTACARGAS SON MUY IMPORTANTES

Lea y obedezca todas ellas para protegerse usted y a los demás.

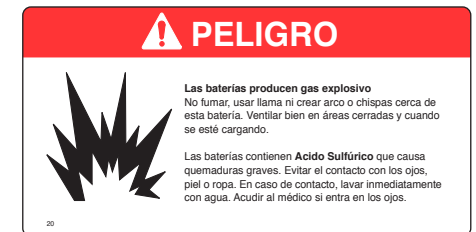
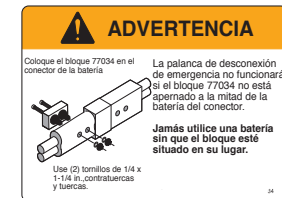
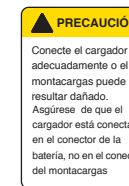
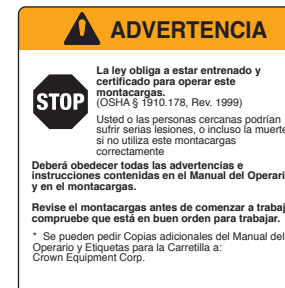

Todos los derechos reservados bajo convenciones de copyright internacionales y panamericanas.
Copyright 1997 Crown Equipment Corp.