

# PDM-01/02/03

4U, 19" rack mounted mixer  
19" RACKMIXER MIT 4 HE  
MEZCLADOR DE 4U, 19" FORMATO RACK  
MIXER RACKABLE 19" X 4U

OPERATIONS MANUAL  
BEDIENUNGSHANDBUCH  
MANUAL DEL OPERADOR  
MANUEL D'INSTRUCTIONS

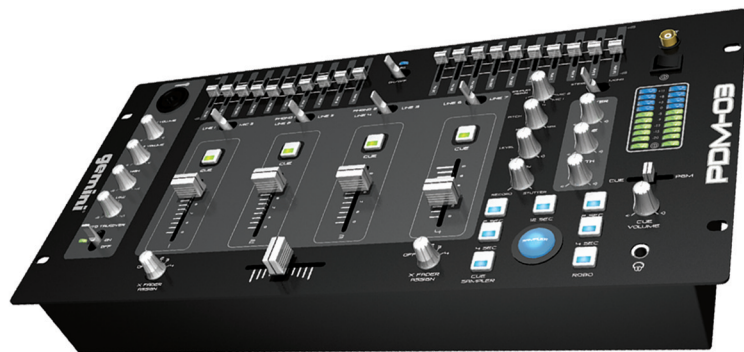

# PDM



# MULTI LANGUAGE INSTRUCTIONS

ENGLISH.....	PAGE 6
DEUTSCH.....	PAGE 9
ESPAÑOL.....	PAGE 12
FRANCAIS.....	PAGE 15

## PLEASE READ BEFORE USING APPLIANCE, IMPORTANT WARNING & SAFETY INSTRUCTIONS!



**CAUTION**  
RISK OF ELECTRICAL SHOCK DO NOT OPEN!

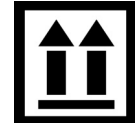
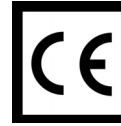

**CAUTION:** This product satisfies FCC regulations when shielded cables and connectors are used to connect the unit to other equipment. To prevent electromagnetic interference with electric appliances such as radios and televisions, use shielded cables and connectors for connections.

The exclamation point within an equilateral triangle is intended to alert the user to the presence of important operating and maintenance (servicing) instructions in the literature accompanying the appliance.

The lightning flash with arrowhead symbol, within an equilateral triangle, is intended to alert the user to the presence of uninsulated "dangerous voltage" within the product's enclosure that may be of sufficient magnitude to constitute a risk of electric shock to persons.

**READ INSTRUCTIONS:** All the safety and operating instructions should be read before the product is operated.

**RETAIN INSTRUCTIONS:** The safety and operating instructions should be retained for future reference.

**HEED WARNINGS:** All warnings on the product and in the operating instructions should be adhered to.

**FOLLOW INSTRUCTIONS:** All operating and use instructions should be followed.

**CLEANING:** The product should be cleaned only with a polishing cloth or a soft dry cloth. Never clean with furniture wax, benzene, insecticides or other volatile liquids since they may corrode the cabinet.

**ATTACHMENTS:** Do not use attachments not recommended by the product manufacturer as they may cause hazards.

**WATER AND MOISTURE:** Do not use this product near water, for example, near a bathtub, wash bowl, kitchen sink, or laundry tub; in a wet basement; or near a swimming pool; and the like.

**ACCESSORIES:** Do not place this product on an unstable cart, stand, tripod, bracket, or table. The product may fall, causing serious injury to a child or adult, and serious damage to the product. Use only with a cart, stand, tripod, bracket, or table recommended by the manufacturer, or sold with the product. Any mounting of the product should follow the manufacturer's instructions, and should use a mounting accessory recommended by the manufacturer.

**CART:** A product and cart combination should be moved with care. Quick stops, excessive force, and uneven surfaces may cause the product and cart combination to overturn. See Figure A.

**VENTILATION:** Slots and openings in the cabinet are provided for ventilation and to ensure reliable operation of the product and to protect it from overheating, and these openings must not be blocked or covered. The openings should never be blocked by placing the product on a bed, sofa, rug, or other similar surface. This product should not be placed in a built-in installation such as a bookcase or rack unless proper ventilation is provided or the manufacturer's instructions have been adhered to.

**POWER SOURCES:** This product should be operated only from the type of power source indicated on the marking label. If you are not sure of the type of power supply to your home, consult your product dealer or local power company.

**LOCATION:** The appliance should be installed in a stable location.

**NON-USE PERIODS:** The power cord of the appliance should be unplugged from the outlet when left unused for a long period of time.

### GROUNDING OR POLARIZATION:

- If this product is equipped with a polarized alternating current line plug (a plug having one blade wider than the other), it will fit into the outlet only one way. This is a safety feature. If you are unable to insert the plug fully into the outlet, try reversing the plug. If the plug should still fail to fit, contact your electrician to replace your obsolete outlet. Do not defeat the safety purpose of the polarized plug.

- If this product is equipped with a three-wire grounding type plug, a plug having a third (grounding) pin, it will only fit into a grounding type power outlet. This is a safety feature. If you are unable to insert the plug into the outlet, contact your electrician to replace your obsolete outlet. Do not defeat the safety purpose of the grounding type plug.

**POWER-CORD PROTECTION:** Power-supply cords should be routed so that they are not likely to be walked on or pinched by items placed upon or against them, paying particular attention to cords at plugs, convenience receptacles, and the point where they exit from the product.

**OUTDOOR ANTENNA GROUNDING:** If an outside antenna or cable system is connected to the product, be sure the antenna or cable system is grounded so as to provide some protection against voltage surges and built-up static charges. Article 810 of the National Electrical Code, ANSI/NFPA 70, provides information with

regard to proper grounding of the mast and supporting structure, grounding of the lead-in wire to an antenna discharge unit, size of grounding conductors, location of antenna-discharge unit, connection to grounding electrodes, and requirements for the grounding electrode. See Figure B.

**LIGHTENING:** For added protection for this product during a lightning storm, or when it is left unattended and unused for long periods of time, unplug it from the wall outlet and disconnect the antenna or cable system. This will prevent damage to the product due to lightning and power-line surges.

**POWER LINES:** An outside antenna system should not be located in the vicinity of overhead power lines or other electric light or power circuits, or where it can fall into such power lines or circuits. When installing an outside antenna system, extreme care should be taken to keep from touching such power lines or circuits as contact with them might be fatal.

**OVERLOADING:** Do not overload wall outlets, extension cords, or integral convenience receptacles as this can result in a risk of fire or electric shock.

**OBJECT AND LIQUID ENTRY:** Never push objects of any kind into this product through openings as they may touch dangerous voltage points or short-out parts that could result in a fire or electric shock. Never spill liquid of any kind on the product.

**SERVICING:** Do not attempt to service this product yourself as opening or removing covers may expose you to dangerous voltage or other hazards. Refer all servicing to qualified service personnel.

**DAMAGE REQUIRING SERVICE:** Unplug this product from the wall outlet and refer servicing to qualified service personnel under the following conditions:

- When the power-supply cord or plug is damaged.
- If liquid has been spilled, or objects have fallen into the product.
- If the product has been exposed to rain or water.
- If the product does not operate normally by following the operating instructions. Adjust only those controls that are covered by the operating instructions as an improper adjustment of other controls may result in damage and will often require extensive work by a qualified technician to restore the product to its normal operation.
- If the product has been dropped or damaged in any way.
- When the product exhibits a distinct change in performance, this indicates a need for service.

**REPLACEMENT PARTS:** When replacement parts are required, be sure the service technician has used replacement parts specified by the manufacturer or have the same characteristics as the original part. Unauthorized substitutions may result in fire, electric shock, or other hazards.

**SAFETY CHECK:** Upon completion of any service or repairs to this product, ask the service technician to perform safety checks to determine that the product is in proper operating condition.

**WALL OR CEILING MOUNTING:** The product should not be mounted to a wall or ceiling.

**HEAT:** The product should be situated away from heat sources such as radiators, heat registers, stoves, or other products (including amplifiers) that produce heat.



Fig. A

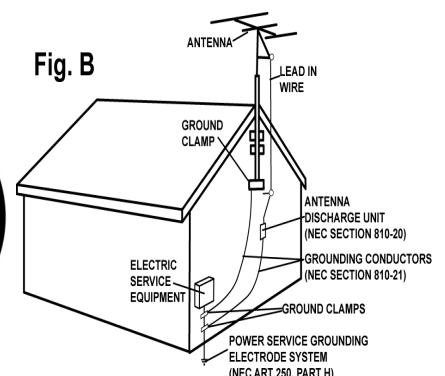
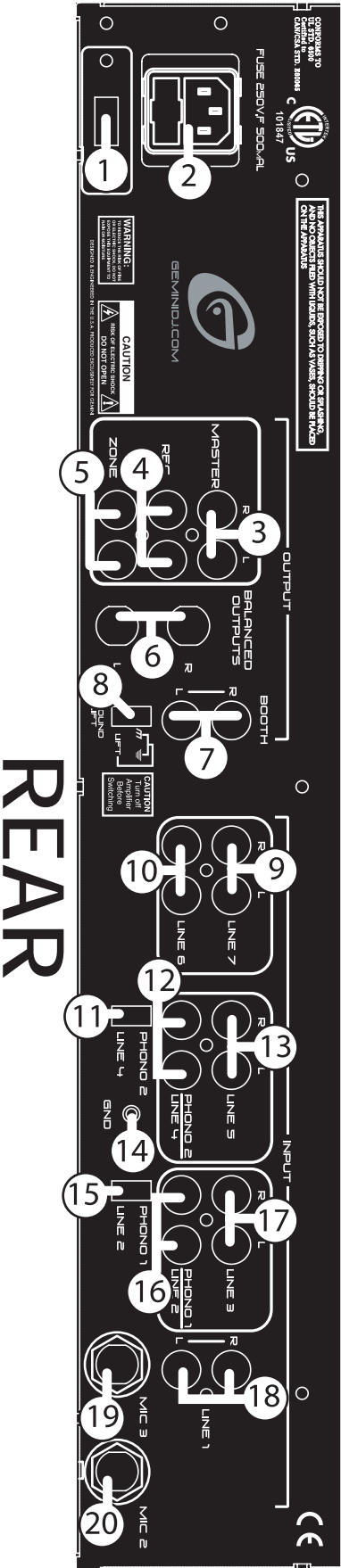
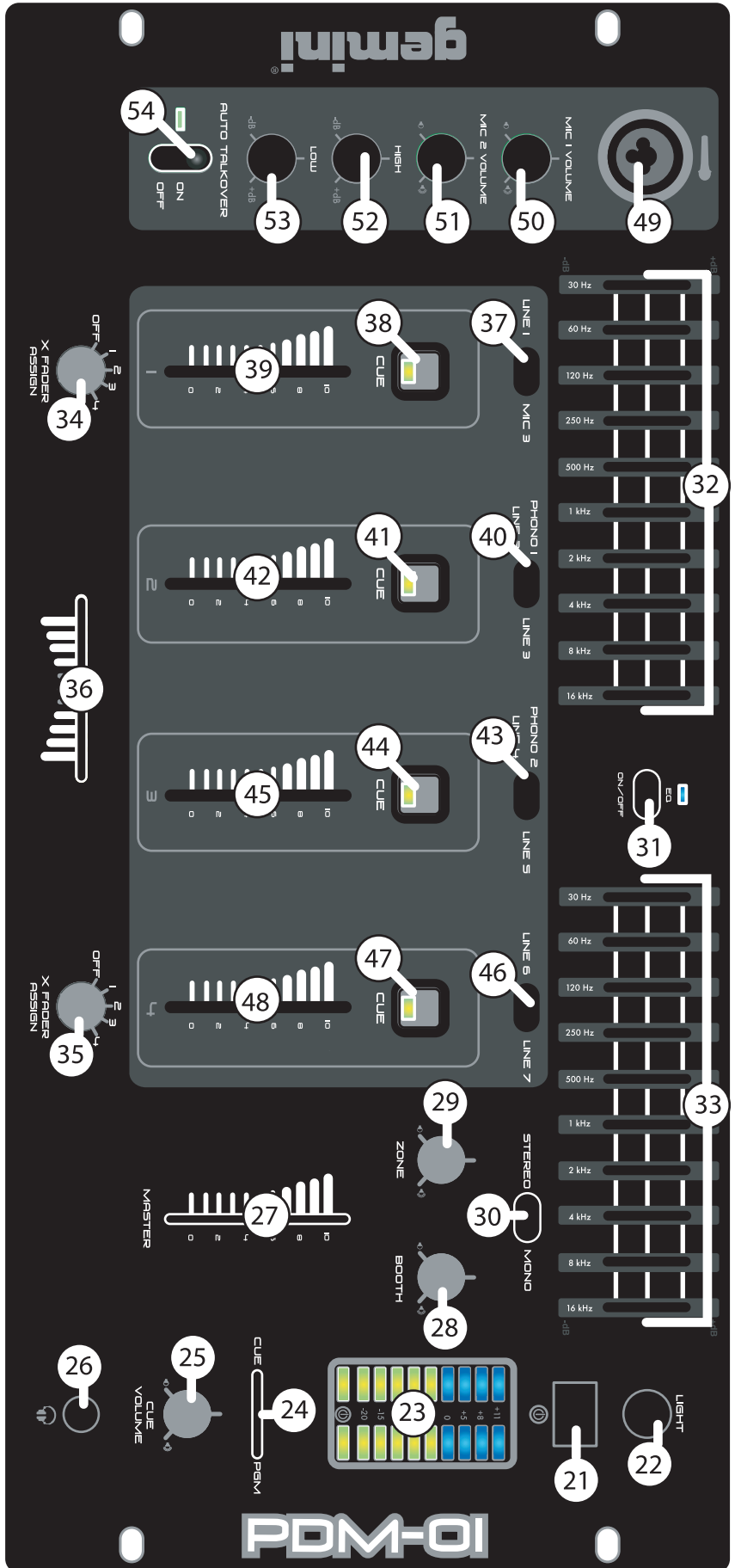

Fig. B

NEC — NATIONAL ELECTRICAL CODE

# PDM-01

## Face



## REAR

# PDM-02

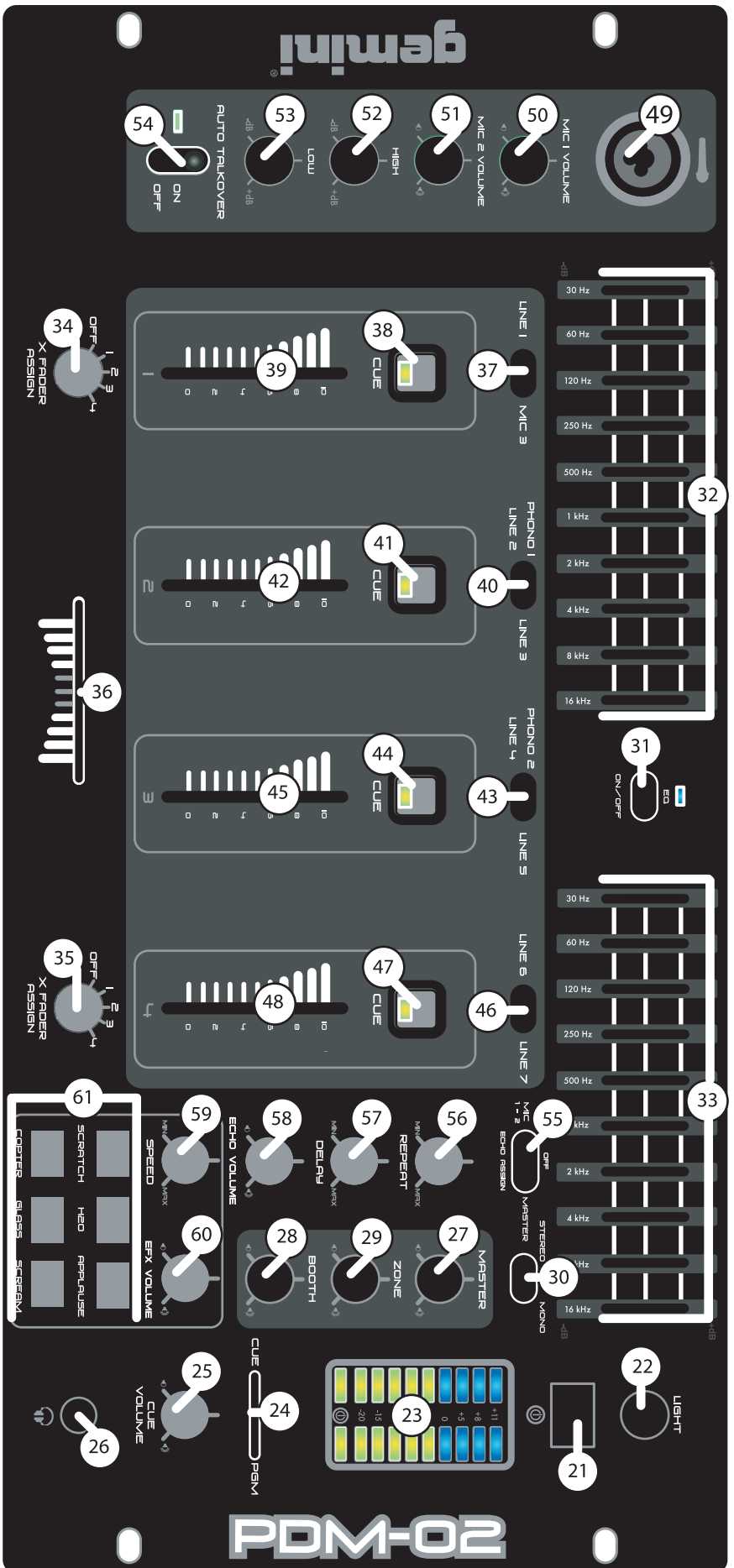

Face

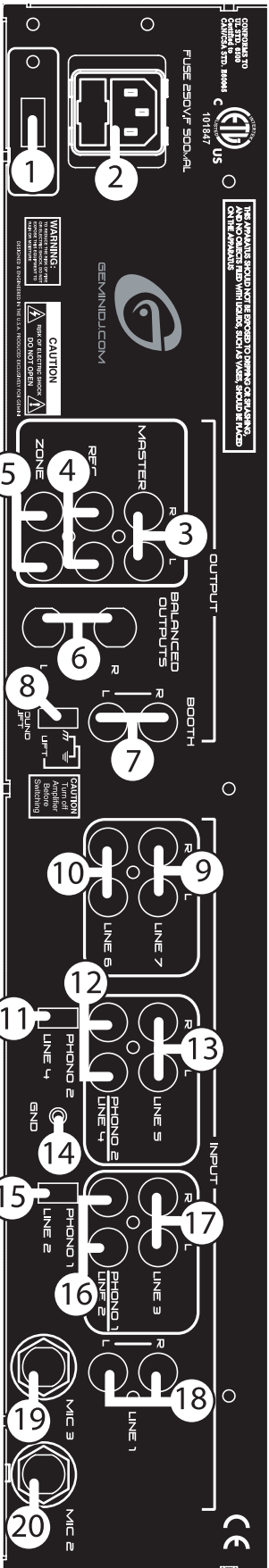

REAR

# PDM-03

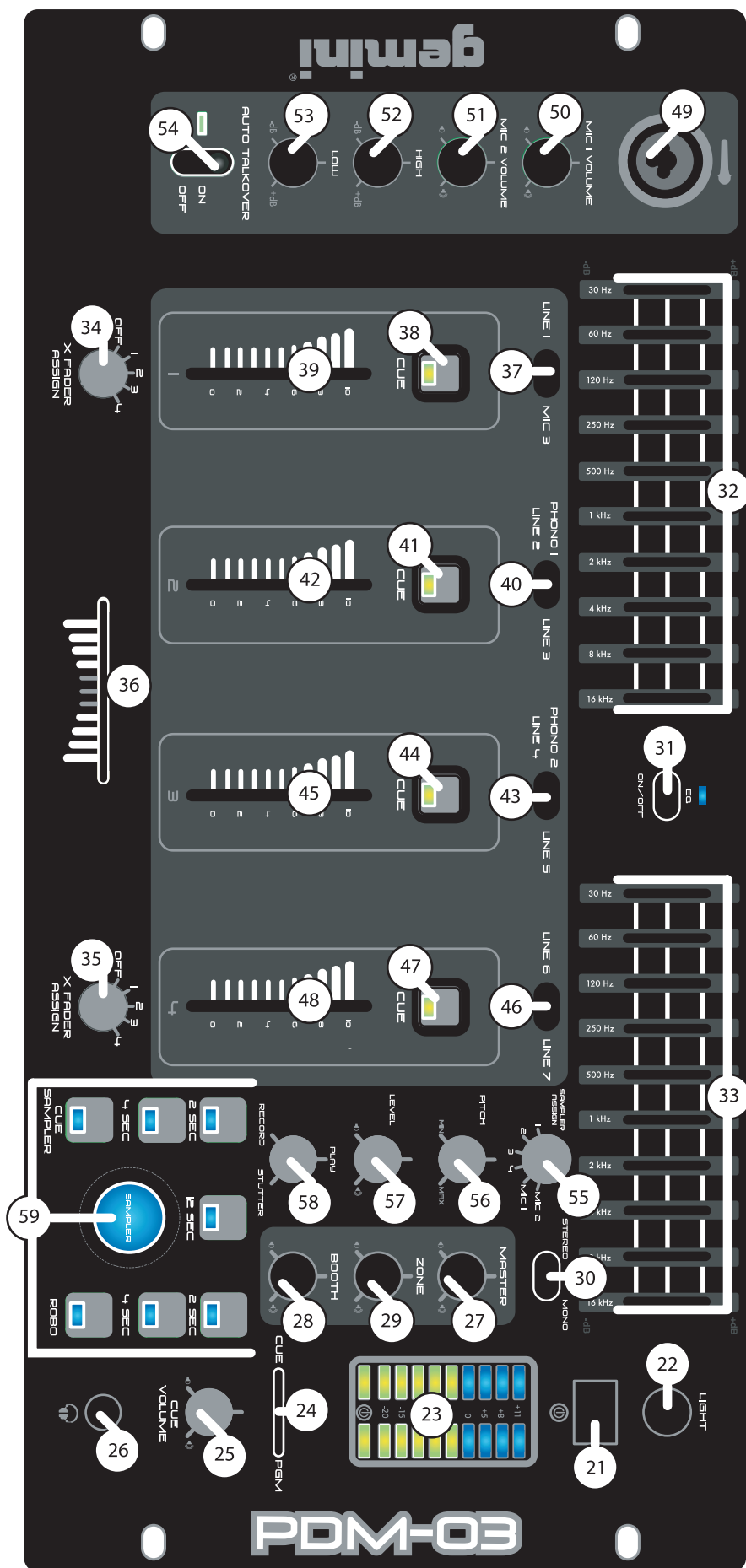
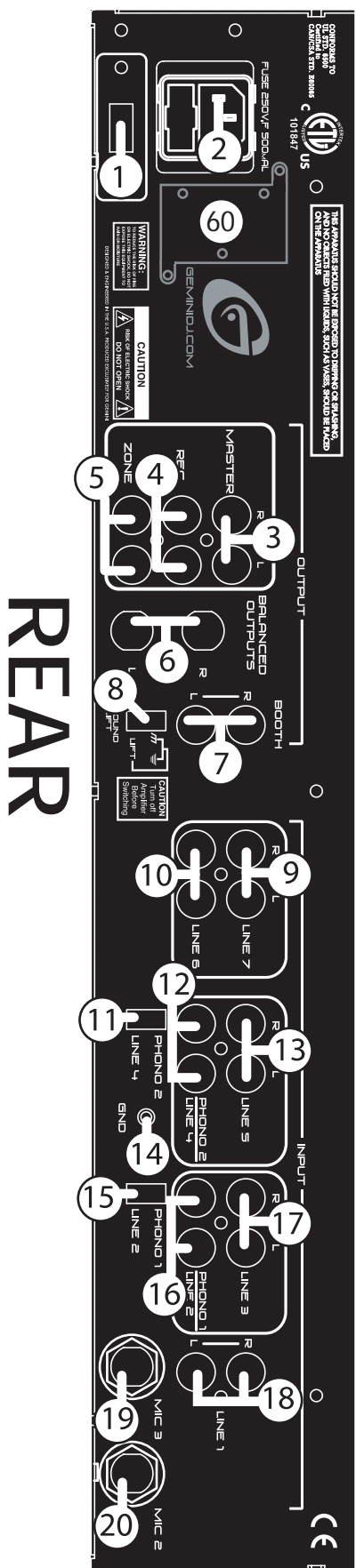



## INTRODUCTION:

Congratulations on purchasing a **Gemini PDM series 19"4U, 4 channel, rack mounted audio mixer**. This state of the art mixer is backed by a **3 year warranty**, excluding the **cross fader**. The **cross fader** is backed by a separate **90 day warranty**. Prior to use, we suggest that you carefully read all the instructions.

## FEATURES:

- 4U, 19" rack mounted mixer
- 4 stereo channels
- 7 lines, 3 Mic, 2 phono/line convertible RCA inputs
- Master, record, booth, & zone RCA outputs
- 1/4" balanced master output
- 2 x 1/4" Mic inputs
- Dual 10 band graphic EQ with on/off switch & blue LED indicator
- Rotary zone, booth, & cue volume controls
- Stereo/mono switch
- Assignable cross fader
- Removable, user replaceable Rail Glide cross fader
- Push button cue section per channel with green LED indicator
- CUE/PGM fader control allowing cue mix
- XLR-1/4" combo Mic input
- 2 band rotary Mic EQ & volume controls
- Talk over feature
- BNC lamp port
- 1/4" headphone jack

NOTE: ABOVE FEATURES INCLUDED IN EACH MODEL IN THE PDM SERIES.

### PDM-01 FACE:

- Master volume line fader control

### PDM-02 FACE:

- 6 digital samples with volume, & speed rotary controls
- Rotary master volume control
- Master/Mic assignable echo effect switch with repeat & delay controls

### PDM-03 FACE:

- 24 second digital sampler comprised of 5 memory banks with soft touch backlit sample buttons
- Rotary assignable channel control for sample recording
- Sample parameter control with rotary level, pitch bend, record/play/stutter controls
- Push button RoboPlay & cue sampler
- Rotary master volume control

## PRECAUTIONS:

1. All operating instructions should be read before using this equipment.
2. To reduce the risk of electrical shock, do not open the unit. Please refer servicing to a qualified service technician.

IN THE USA ~ IF YOU EXPERIENCE PROBLEMS WITH THIS UNIT CALL GEMINI CUSTOMER SERVICE AT: 1 (732) 738-9003. DO NOT ATTEMPT TO RETURN THIS EQUIPMENT TO YOUR DEALER.

3. Do not expose this unit to direct sunlight or to a heat source such as a radiator or stove.
4. This unit should be cleaned only with a damp cloth. Avoid solvents or other cleaning detergents.
5. When moving this equipment, it should be placed in its original carton and packaging. This will reduce the risk of damage during transit.
6. **DO NOT EXPOSE THIS UNIT TO RAIN OR MOISTURE.**
7. **DO NOT USE ANY SPRAY CLEANER OR LUBRICANT ON ANY CONTROLS OR SWITCHES.**

## CONNECTIONS:

1. Before plugging the power cord in, make sure that the **VOLTAGE SELECTOR (1)** switch is set to the correct voltage.
2. Located on the rear panel is the **115 V/230 V PLUG (2)**. Before plugging the power cord in, make sure the **POWER SWITCH (21)** located on the face panel is turned **OFF**.
3. The **PDM** mixers have **5** sets of outputs:
  - The **MASTER (3)** output jacks connects to the main amplifier with **RCA** cables.

- Alternatively, the **BALANCED MASTER (6)** output jacks also connects the mixer to the main amplifier using standard cables with **1/4" TRS** connectors. We recommend using balanced cables if the distance to your amp is **10** feet or more.

- The **BOOTH (7)** output jacks allow the connection of an additional amplifier with **RCA** cables.

- The **ZONE (5)** output jacks allow the connection of an additional amplifier with **RCA** cables.

- The **REC (4)** output jacks can be used to connect the mixer to the record input of your recording unit, thus enabling you to record your mix.

4. Located on the rear panel are **2 PHONO (PH) /LINE (LN)** convertible **RCA** inputs (12, 16), & **5 LINE RCA INPUTS** (10, 9, 13, 17, 18). The convertible **RCA** inputs for **CH 2 (16)** & **CH 3 (12)** allow **PH** and **LN** level equipment to be connected to the mixer. To adjust the **CONVERTER(s)** (11, 15), just flip the switch **UP** to operate **PH 1** or **PH 2**. Flip the switch **DOWN** to operate through **LN 2** or **LN 4**. The **PH INPUTS** only accept turntables with a magnetic cartridge. When using (a) turntable(s), you will need to ground the **RCA** cable(s) by screwing in the grounding fork(s) to the **GROUNDING SCREW (14)** located in the back panel of the **PDM** mixers. This is located in between the **CONVERTER SWITCHES** (11, 15). The stereo **LN INPUTS** only accept line level inputs such as a **CD, DAT, MiniDisc, etc.**

NOTE: WHEN USING TURNTABLES, NOT ATTACHING A GROUND MAY CAUSE A SYSTEM "HUM."

5. Headphones may be plugged into the face-plate located **1/4" HEADPHONE JACK (26)**.

6. The **MIC 1 (49)** input (located on the face panel) is a combination **XLR & 1/4"** connector. The **MIC 2 (20)** & **MIC 3 (19)** inputs (in the rear panel) accept only **1/4"** connectors. The mic inputs accept balanced & unbalanced connections.

7. The **BNC LAMP PORT (22)** (located on the face panel, above the **POWER SWITCH (21)**) is used to plug in a **12 V BNC** goose neck lamp such as the **Gemini GNL-700**.

## OPERATING INSTRUCTIONS:

1. Once all of your connections have been made in the rear panel, turn **ON** the mixer by pressing the **POWER SWITCH (21)**. Once turned **ON**, the **POWER BAR LED**, containing the power symbol located in the **VU METER (23)**, will be illuminated. Turn **OFF** the mixer when not in use by pressing the **POWER SWITCH (21)** to **OFF**. When the **PDM** mixer is turned **OFF** the **POWER BAR LED** will not be illuminated.

2. **CHANNEL (CH) 1:** To bring this channel into program mix (**PGM**), you must first decide which **LN** will be in use. Use the **LN SWITCH (37)** to toggle from **LN 1 (18)** to **MIC 3 (19)** on this channel. Slowly raise the **CH 1 SLIDE CONTROL (39)** to a comfortable level, once you've selected the proper line.

3. **CH 2:** To bring this channel into **PGM**, you must first decide which **LN** will be in use. Use the **LN SWITCH (40)** to toggle from **PH 1/LN 2 (16)** to **LN 3 (17)** on this channel. Slowly raise the **CH 2 SLIDE CONTROL (42)** to a comfortable level, once you've selected the proper line.

4. **CH 3:** To bring this channel into **PGM**, you must first decide which **LN** will be in use. Use the **LN SWITCH (43)** to toggle from **PN 2/LN 4 (12)** to **LN 5 (13)** on this channel. Slowly raise the **CH 3 SLIDE CONTROL (45)** to a comfortable level, once you've selected the proper line.

5. **CH 4:** To bring this channel into **PGM**, you must first decide which **LN** will be in use. Use the **LN SWITCH (46)** to toggle from **LN 6 (10)** to **LN 7 (9)** on this channel. Slowly raise the **CH 4 SLIDE CONTROL (48)** to a comfortable level, once you've selected the proper line.

6. **CUE:** By connecting a set of headphones to the **HEADPHONE (26)** jack, you can monitor any or all channels. Press the **CUE BUTTONS (38, 41, 44, 47)** for **CHs 1** through **4**, respectively, to assign the **CH(s)** to be monitored. The respective **CUE LED** indicators will glow when in use. Use the rotary **CUE VOLUME CONTROL (25)** to adjust the **CUE** volume without changing the overall mix. By moving the **CUE/PGM FADER CONTROL (24)** to the **LEFT** you will be able to monitor the assigned **CUE** signal. Moving the **CUE/PGM FADER CONTROL (24)** to the **MIDDLE** allows **CUE** mix with **PGM**. Moving the **CUE/PGM FADER CONTROL (24)** to the **RIGHT** allows you to monitor **PGM** output.

7. **ASSIGN:** There are **2** rotary controlled **X FADER ASSIGN SWITCHES (34, 35)**, each having **5** settings **OFF, 1, 2, 3, & 4**. The **LEFT (34)** not

**ASSIGN** switch allows you to direct **CH 1, 2, 3, or 4** through the **LEFT** side of the **CROSS FADER (36)**. The **RIGHT ASSIGN (35)** switch allows you to direct **CH 1, 2, 3, or 4** through the **RIGHT** side of the **CROSS FADER (36)**. When the **ASSIGN SWITCH(es) (34, 35)** are at **OFF**, you will not have a **CH** assigned to the **CROSS FADER (36)**. This allows you to control the **PGM** with the use of the respective **CH SLIDE CONTROLS**, thus layering the **PGM** with up to four **CHs**.

**8. CROSS FADER SECTION:** The **CROSS FADER (36)** allows you to mix from one source to another. The **PDM** mixers feature an assignable **CROSS FADER (36)**. The rotary controlled **ASSIGN SWITCHES (34, 35)** allow you to select which channel will play through each side of the **CROSS FADER (36)**. The **CROSS FADER (36)** in your unit is removable & if the need arises can be easily replaced. Your Gemini mixer comes with a **RG-45 (RAILGLIDE™) DUAL-RAIL CROSS FADER**. **RAIL GLIDE™ CROSS FADERS** have internal dual stainless steel rails that allow the slider to ride smoothly and accurately from end to end. Also available is our **RG-45 PRO (PROGLIDE™)** cross fader with a special curve designed for scratch mixing. Just purchase one from your Gemini dealer & follow the instructions:

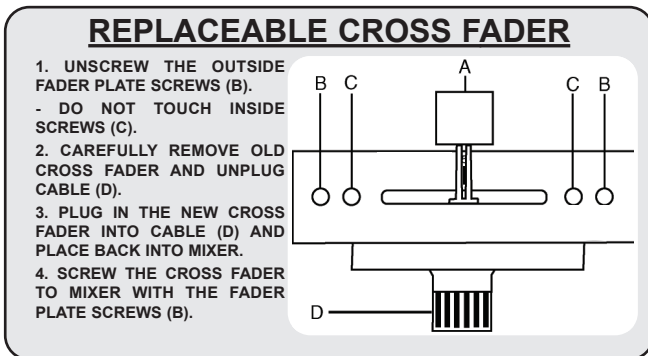

**9. EQUALIZER (EQ):** These units feature dual **10 BAND GRAPHIC EQUALIZERS (32, 33)** that will allow you to adjust the sound to fit any room. By adjusting any of the **10 EQ SLIDE CONTROLS (32, 33)**, you can cut or boost the tonal characteristics of the sound coming from **PGM** to the speaker(s) by **±12 dB**. To activate the dual **10 BAND GRAPHIC EQ**, switch the **EQ SWITCH (31)** to **ON**, & the **EQ LED** will light up to indicate that the **EQ** has been engaged. To deactivate the dual 10 band graphic **EQ**, switch the **EQ SWITCH (31)** to **OFF**, & the **EQ LED** will turn **OFF**. When activated, the **EQ (32, 33)** controls the **LEFT** and **RIGHT** side of your stereo speakers. The **PGM & EQ** are controlled by the **MASTER VOLUME (27)**. To balance the sound of the **PGM** playing through the **MASTER VOLUME (27)** on the **LEFT & RIGHT** side of your speakers you must mirror the **EQ** levels on the **LEFT (32) & RIGHT (33) EQ** controls.

**NOTE: FOR OPTIMAL PERFORMANCE IN YOUR SOUND OUTPUT, HAVE YOUR SOUND SET TO STEREO NOT MONO. START WITH THE EQ LEVELS (32, 33) AT CENTER VALUE. THE EQ SLIDE CONTROLS (32, 33) SHOULD LOCK AT THIS POSITION. ADJUST YOUR MASTER VOLUME (27) CONTROL FROM MID TO LOW VOLUME RANGE. THEN ADJUST THE LEFT (32) OR RIGHT (33) EQ, ONE SLIDE CONTROL AT A TIME, TO A COMFORTABLE LEVEL. ONCE YOU ARE SATISFIED WITH THE SOUND OF ONE SIDE, MATCH THE EQ SETTINGS ON THE OTHER SIDE. ONCE YOU HAVE PASSED THE CENTER VALUE ON THE EQ (32, 33), THE MASTER OUTPUT, AS INDICATED IN THE VU METER (23), MAY EXPERIENCE A TONAL BOOST. PLEASE ADJUST THE MASTER VOLUME (27) TO A COMFORTABLE LEVEL SO YOU DO NOT OVERLOAD YOUR SYSTEM. CLIPPING WILL OCCUR WHEN YOU ARE OVERLOADING YOUR SYSTEM. LOWER THE MASTER VOLUME (27) OR ADJUST YOUR EQ (32, 33) SETTINGS SO THAT CLIPPING DOES NOT OCCUR. THEN YOU MAY RAISE THE MASTER VOLUME (27) TO A LEVEL WITH WHICH YOU ARE COMFORTABLE.**

**10. STEREO/MONO:** You can convert your sound output from **STEREO** to **MONO** & vice versa by using the **STEREO/MONO SWITCH (30)**. Switch to the **LEFT** to convert to **STEREO**. Switch **RIGHT** to convert to **MONO**.

**11. OUTPUT SELECTION CONTROL:** Once you are comfortable with the sound level of your music you may adjust the decibel level of the **PGM** with the **MASTER VOLUME (27)** control. **MASTER RCA & BALANCED MASTER OUTPUTS (3, 6)** are controlled by the level of the **MASTER VOLUME (27)** control. You may adjust the volume of the **ZONE (5)** output with the **ZONE (29)** rotary control. You may adjust the volume of the **BOOTH (7)** output with the **BOOTH (28)** rotary control. The volume of your **RECORD (4)** output is controlled strictly by the **CH SLIDE CONTROLS**.

**12. MIC SECTION:** Plug your main **MIC** into the **MIC 1** combination **XLR-1/4"** input (49) located on the face panel. The rotary controls for **HIGH (52)** and **LOW (53)** allow you to adjust the tone of **MIC 1 (49)**. The rotary **MIC 1 VOLUME CONTROL (50)**, above the rotary **MIC 2 VOLUME CONTROL (51)**, adjusts the decibel level of **MIC 1 (49)**. You may also plug a second & third **MIC** into the rear panel's **MIC 2 (20) & MIC 3 (19) 1/4"** jacks. The decibel level of **MIC 2 (20)** is controlled by the rotary **MIC 2 VOLUME CONTROL (51)**. The decibel level of **MIC 3 (19)** is controlled by the **CH 1 SLIDE CONTROL (39)**.

**13. TALKOVER:** The purpose of the **AUTO TALKOVER MODE** is to allow the program playing to be attenuated so that the **MIC** may be heard above the music. The **AUTO TALKOVER SWITCH (54)** controls **MIC 1 (49)** and **MIC 2 (20)** with 3 settings:

- When the **MIC/TALKOVER SWITCH (54)** is in the **BOTTOM** position, **MIC 1 (49)**, **MIC 2 (20)** & **TALKOVER MODE** are all **OFF**.

- When the **MIC/TALKOVER SWITCH (54)** is in the **CENTER** position, **MIC 1 (49) & MIC 2 (20)** are **ON** & **TALKOVER MODE** is **OFF**. The **MIC ON LED** indicator glows when **MIC 1 (49) & MIC 2 (20)** are **ON**.

- When the **MIC/TALKOVER SWITCH (54)** is in the **TOP** position, **MIC 1 (49) & MIC 2 (20)** are **ON**, **TALKOVER MODE** is **ON**, & the volume of all sources except **MIC 1 (49) & MIC 2 (20)** are lowered automatically by **-16 dB**, when speaking into the **MIC(s)**.

**14. BNC LAMP PORT:** The **BNC LAMP PORT (22)** connects a **12 V BNC** goose neck lamp, such as the **Gemini GNL-700** to the **PDM** mixer. The goose neck lamp will be powered by your mixer. To turn **ON** the goose neck lamp, you must first attach the goose neck lamp to the **BNC LAMP PORT (22)**. Make sure the **PDM** mixer is **OFF** when connecting the **12 V BNC** lamp. To connect the goose neck lamp, simply align the screw cap of the goose neck lamp to the locking nodules of the **BNC LAMP PORT (22)**, push down, & twist the screw cap clockwise to lock the **12 V BNC** goose neck lamp in place. Then turn **ON** your mixer. The goose neck lamp should light-up. To detach the goose neck lamp from the **BNC LAMP PORT (22)**, first make sure your mixer is **OFF**. Turn **OFF** your mixer and the goose neck lamp will turn **OFF**. Unscrew the screw cap by twisting it counterclockwise, then pull up & remove the goose neck lamp.

**15. GROUND LIFT SWITCH:** The **GROUND LIFT SWITCH (8)** is used to reduce background noise & hum when using multiple outlets to power audio equipment. The switch should be in the position that provides the least amount of noise or hum. If noise remains at the same level in both positions, the **GROUND LIFT SWITCH (8)** should be kept in the **GND** position.

**NOTE: MAKE SURE THE MIXER AND/OR AMPLIFIER IS OFF BEFORE SWITCHING THE GROUND LIFT SWITCH TO PREVENT A TRANSIENT POP THAT MAY DAMAGE YOUR SYSTEM.**

**16. VU METER:** The **VU METER (23)** indicates the decibel level of the **MASTER RCA & MASTER BALANCED (3 & 6)** outputs of the **LEFT & RIGHT** stereo levels.

## PDM-02 ECHO/EFX:

### ECHO SECTION:

An echo effect may be applied to the **PGM**, or **MIC 1 (49) & MIC 2 (20)** signals by switching the **ECHO (55)** switch from **MIC 1-2** on the **LEFT**, to **OFF** in the **MIDDLE**, to **MASTER** on the **RIGHT** & vice versa. When using **ECHO (55)**, you may adjust the effect of the **ECHO (55)** by using the rotary **REPEAT (56)**, **DELAY (57)**, and **ECHO VOLUME (58)** controls. To turn the **ECHO (55)** **OFF**, lower the **ECHO VOLUME (58)** or switch the **ECHO (55)** switch to **OFF**.

### SOUND EFFECTS SECTION:

Six different sound effects (**APPLAUSE, SCREAM, COPTER, SCRATCH, H:O & GLASS**) may be added to your mix by pressing the **SOUND EFFECTS CONTROL BUTTONS (61)**. The volume of the effects can be adjusted using the rotary **EFX VOLUME (60)** located above the **APPLAUSE** effect button. The pitch of the effects can be increased or decreased using the rotary **SPEED CONTROL (59)** located above the **SCRATCH** effect button.

## PDM-03 SAMPLER OPERATION:

### MEMORY INFORMATION:

The **PDM-03** is equipped with **5 MEMORY BANKS (59)**. The two banks marked **2 & 2** are two seconds in length, the two banks marked **4 & 4** are four seconds in length and the bank marked **12** is twelve seconds in length. These banks are separate & **CANNOT** be linked. You can store a different sample in each bank, but they must be recorded individually & must be played one at a time.

### SAMPLE RECORDING:

1. Select the sample source by switching to the appropriate channel with the rotary **SAMPLER ASSIGN (55)** control.



2. The **PDM-03** comes equipped with a rotary sampler **PITCH CONTROL** (56). To get a "perfect" sample, set the control to its **CENTER** position & record the sample. Raising or lowering the control during playback raises or lowers the pitch of the sample. The **CENTER** position retains the "normal" pitch.

**HINT: YOU CAN RECORD A SAMPLE WITH THE PITCH CONTROL IN ANY POSITION. WHATEVER THAT POSITION IS WILL BECOME NORMAL SOUND. IF YOU START TO RECORD A SAMPLE WITH THE PITCH CONTROL SET AT "MINIMUM" THAT WILL BECOME YOUR NORMAL PITCH. BY INCREASING THE PITCH TO "MAXIMUM" DURING PLAYBACK, THE PITCH EFFECT WILL DOUBLE IN SPEED. RECORDING AT "MAXIMUM" AND LOWERING TO "MINIMUM" DURING PLAYBACK WILL DO EXACTLY THE OPPOSITE.**

3. Put the **MODE SELECTOR** (58) switch into the **RECORD** position.

4. Listen to the channel to be recorded in cue, by selecting the appropriate **CUE** button for this channel. When the track approaches the section to be sampled, press the proper **MEMORY BANK** (59) button where you want the sample to be stored.

5. Then press the **SAMPLER** (59) button to start recording the sample. The Memory bank in use will have a blinking **LED**, if a battery is not in place or the battery is low (See **BATTERY BACKUP** section). The sample will be stored in this **MEMORY BANK** (59) & ready to play.

**NOTE: TAPPING THE SAMPLER BUTTON BEGINS THE SAMPLING PROCESS (THE SAMPLER INDICATOR WILL "GLOW" BLUE). TAPPING THE SAMPLER BUTTON A SECOND TIME ENDS THE SAMPLE (THE SAMPLER INDICATOR WILL TURN OFF). IF YOU DO NOT TAP THE SAMPLER BUTTON A SECOND TIME, THE SAMPLING PROCESS STOPS AUTOMATICALLY AFTER 2, 4 OR 12 SECONDS DEPENDING ON WHICH MEMORY BANK WAS SELECTED.**

### CUE SAMPLER:

To test the recorded sample before playing in **PGM**, press the **CUE SAMPLER** (59) button, placing the sampler in **CUE**. Use the **CUE** controls to monitor this sample. The **CUE SAMPLER LED** will illuminate. If you are satisfied with your sample, leave it stored in the **MEMORY BANK**. If not, please repeat the steps for **SAMPLE RECORDING**.

### SAMPLE PLAYBACK:

1. Set the **MODE SELECTOR** (58) switch to **PLAY** or **STUTTER**.
2. Select the desired sample by pressing the proper **MEMORY BANK** button.
3. Tapping the **SAMPLER** button with the **MODE SELECTOR** (58) switch in the **PLAY** position causes **SAMPLER** to play back one time (the **SAMPLER INDICATOR** will "glow" **BLUE**). Each push of the **SAMPLER** button restarts the sample from the beginning. Rapid pressing of the **SAMPLER** button will cause a stuttering effect. Once the sample has started playback & the **SAMPLER** button is not pushed a second time, the **SAMPLE** will **PLAY** to the end & stop.
4. Tapping the **SAMPLER** (55) button with the **MODE SELECTOR** (58) switch in the **STUTTER** position causes the **SAMPLE** to loop play continuously. In **STUTTER** mode, the **SAMPLER** button acts an **ON/OFF** switch. The first push starts the sample, the second push stops it.

5. The **SAMPLER LEVEL** (57) controls the decibel level of the sample. This feature allows you to adjust the volume of the sample to play over or under **PGM**.

### BATTERY BACKUP:

1. **BATTERY BACKUP:** The **PDM-03** is equipped with battery backup to retain samples. To activate this feature, a **9 V** battery (not included) should be connected to the **BATTERY HOLDER** (60) located on the rear panel. This enables the storage of samples in memory. When the unit is unplugged, the battery backup retains the samples for future use.

**NOTE: IF THE UNIT IS UNPLUGGED WITH NO BATTERY ATTACHED, ALL SAMPLES WILL BE LOST.**

2. **LOW BATTERY INDICATOR:** When the selected memory bank **LED** blinks, this will indicate that there is a low battery or no battery in the **PDM-03**. The **LED** blinks a warning if no battery is connected to the **PDM-03**. When changing or placing the battery into the **PDM-03**, make sure the unit is plugged in and the power is **ON**. Failure to adhere to this will result in lost memory and "vanished" samples.

### SPECIFICATIONS:

#### INPUTS:

Phono:.....3 mV, 47 KOhm  
 Line:.....150 mV, 27 KOhm  
 MIC 1, 2, & 3:.....1.5 mV, 2 K Ohm Balanced  
 Bass:.....± 12dB  
 High:.....± 12dB

#### OUTPUTS:

Amp/Booth:.....0 dB 1V, 400 Ohm  
 Max:.....20V Peak-to-Peak  
 Rec:.....225 mV, 5 KOhm  
 Zone:.....0dB 1V 400 Ohm  
 Balanced:.....6dB 2V 400 Ohm

#### GENERAL:

Frequency Response:.....20Hz - 20KHz +/- 2 dB  
 Distortion:.....0.02%  
 S/N Ratio:.....Better Than 80 dB  
 Talkover Attenuation:.....-16 dB  
 Headphone Impedance:.....16 Ohm  
 Power Source:.....115/230V, 50/60Hz, 10W  
 Unit Dimensions:.....W 19" x H 4" x D 8.6"  
 Weight:.....(482.6 x 101.6 x 218.44 mm)  
 Weight:.....10.1 lbs (4.7kg)

**SPECIFICATIONS SUBJECT TO CHANGE WITHOUT NOTIFICATION FOR IMPROVEMENT.**





## EINFÜHRUNG:

Vielen Dank, daß Sie sich für einen **GEMINI** Mixer aus der Serie **PDM** entschieden haben. Diese Serie besteht aus **3** Mixern mit unterschiedlichen Features und ist für **19" 4HE-Rackeinbau** vorgesehen. Die Mischpulte sind nach dem neuesten Stand der Technik hergestellt und mit einer Garantie von **3** Jahren versehen. Der Cross fader hat eine Garantie von **2** Jahren. Bitte lesen Sie alle Anweisungen vor der Inbetriebnahme sorgfältig durch

## AUSSTATTUNG:

- 19" Rackmixer mit 4 HE
- 4 Stereo Kanäle
- 7 Line-, 3 Mic-, und 2 umschaltbare Phono/Line Cincheingänge
- Cinchausgänge für Master, Record, Booth, & Zone
- Symmetrische Masetrausgänge mit 6,3mm Klinkenbuchsen
- 2 x Mikrofoneingänge mit 6,3mm Klinkenbuchsen

## FRONTPLATTE:

- Stereo 10 Band graphischer Equalizer mit Ein/Aus-Schalter und blauer LED
- Drehregler für Zone-, Booth-, & Cue-Volume
- Stereo/Mono Schalter
- Zuweisbarer Crossfader
- Einfach auszutauschender Rail Glide Crossfader
- Cuesektion mit Drucktastern und grüner LED pro Kanal
- CUE/PGM-Fader für Cue-Mix
- XLR/Klinkenkombibuchse für Mikrofonanschluß
- Mikrofoneingang mit 2 Band Equalizer & Volume Drehreglern
- Talk over Funktion
- BNC-Buchse für 12V Lampenanschluß
- 6,3mm Klinkenbuchse für Kopfhörer

ANMERKUNG: OBEN GENANNTRE FEATURES SIND FÜR ALLE PDM MIXER GLEICH.

## PDM-01 FRONTPLATTE:

- Fader für Master Volume

## PDM-02 FRONTPLATTE:

- 6 digital Sampleeffekte mit Drehreglern für Volume und Geschwindigkeit
- Drehregler für Master Volume
- Echo-Effektschalter, zuweisbar auf Master/Mic mit Reglern für Repeat und Delay

## PDM-03 FRONTPLATTE:

- 24 Sekunden Digitaler Sampler mit 5 Speicherbänken und beleuchteten Softtouch Tastern
- Kanäle per Drehschalter auf den Samplereingang zuweisbar
- Samplersektion mit Drehreglern für Parameter, Pegel, Pitch bend; unrt Tastern für Record/Play/Stutter
- Druckschalter für RoboPlay und Cue Sampler
- Drehregler für Master Volume

## VORSICHTSMAßNAHMEN:

1. Vor der Anwendung des Mixers, bitte alle Anweisungen durchlesen.
2. Um einen elektrischen Schock zu vermeiden, das Gerät nicht öffnen. Servicearbeiten dürfen nur qualifizierten Wartungstechnikern durchgeführt werden.
3. Setzen Sie das Gerät nie direkter Sonneneinstrahlung oder Hitzequellen(Heizstrahler o.ä.) aus.
4. Reinigen Sie die Oberflächen nur mit einem weichen Tuch. Keine scharfen Reinigungsmittel verwenden.
5. Transportieren Sie den Mixer möglichst im Originalkarton, um Schäden zu vermeiden.
6. **SETZEN SIE DIESES GERÄT NIE REGEN ODER STARKER FEUCHTIGKEIT AUS.**
7. **VERWENDEN SIE KEIN KONTAKT-, ÖL-, ODER SILIKONSPRAY AN DEN SCHALTERN, REGLERN, UND FADERN.**

## ANSCHLÜSSE:

1. Bevor Sie das Netzkabel anschliessen, vergewissern Sie sich, das der Spannungswahlschalter **VOLTAGE SELECTOR** (1) auf die richtige Netzspannung eingestellt ist.

2. Die **NETZANSCHLUßBUCHSE** (2) befindet sich an der Rückseite. Achten Sie vor dem Anschluß des Netzkabels darauf, daß der Netzschalter **POWER SWITCH** (21) auf der Frontplatte ausgeschaltet ist

3. Die **PDM-Mixer** sind mit **5** Ausgängen ausgestattet:

- Die Cinchbuchsen **MASTER** (3) dienen zum Anschluß an den Hauptverstärker mit kurzen Kabeln.

- Alternativ sind die Klinkenbuchsen **BALANCED MASTER** (6) zum Anschluß des Hauptverstärkers mit symmetrischen Kabeln für Längen ab 3m vorgesehen.

- Die Cinchbuchsen **BOOTH** (7) und **ZONE** (5) sind als Ausgänge für zusätzliche Verstärker oder Aktivboxen ausgelegt.

- Um Ihren Mix aufnehmen zu können, schließen Sie Ihren Recorder (**DAT, MD, PC**) an die Cinchbuchsen **REC** (4) Output an.

4. An der Rückwand befinden sich **2** umschaltbare **PHONO (PH) /LINE (LN) Cincheingänge** (12, 16), & **5 LINE Cincheingangsbuchsen** (10, 9, 13, 17, 18). Die umschaltbaren Eingänge für **CH 2** (16) & **CH 3** (12) dienen zum gleichzeitigen Anschluß von Plattenspielern mit Magnetsystem PH und z.B. CD-Playern LN. Schalter (11) oben für **PHONO 1** oder **2**; Schalter (11&15) unten für **LINE 2** oder **4**. Beim Anschluß eines Plattenspielers, achten Sie darauf, daß das Massekabel (Erdung) an die Schraube **GROUNDING SCREW** (14) zwischen den **Schalter** (11&15) an der Rückwand des **PDM** Mixers angeschlossen wird. An die Stereocincheingänge **LN INPUTS** können die Ausgänge von **CD, DAT, MiniDisc, MP-3 etc** angeschlossen werden.

ANMERKUNG: WIRD BEIM ANSCHLUß EINES PLATTENSPIELERS, DIE MASSELEITUNG NICHT ANGESCHLOSSEN, KANN EIN BRUMMGERÄUSCH AUFTRETEN!

5. Kopfhörer können an die **6.3 mm** Klinkenbuchse **HEADPHONE JACK** (26) auf der Frontplatte angeschlossen werden.

6. Der **MIC 1** (49) iEingang auf der Frontplatte ist als **XLR/Klinkenkombibuchse** ausgeführt. Die Eingänge **MIC 2** (20) & **MIC 3** (19) auf der Rückwand haben je eine **6.3 mm Klinkenbuchse** und sind für symmetrische und unsymmetrische Mikrofone geeignet.

7. Über dem Netzschalter **POWER SWITCH** (21) auf der Frontplatte, ist eine **BNC-Buchse** (22) zum Anschluß einer **12V-5W** Schwanenhalslampe (z.B. **Gemini GNL-700**) angebracht.

## BEDIENUNG:

1. Wenn alle Verbindungen hergestellt sind, schalten Sie den Mixer mit dem **POWER SWITCH** (21) ein. Die im **VU METER** (23) befindliche **Power LED** leuchtet auf. Wenn Sie den Mixer nicht benutzen, schalten Sie den **POWER SWITCH** (21) wieder aus. Die **LED** geht wieder aus..

2. **KANAL 1 (CH) 1:** Um diesen **KANAL** im Mix (**PGM** zu hören, wählen Sie zuerst das Eingangssignal mit dem **LN SWITCH** (37) **LN 1** (18) oder **MIC 3** (19). Schieben Sie nun den Fader **CH 1 SLIDE CONTROL** (39) hoch, bis der gewünschte Pegel erreicht ist.

3. **KANAL 2 (CH) 2:** Um diesen Kanal im Mix (**PGM** zu hören, wählen Sie zuerst das Eingangssignal mit dem **LN SWITCH** (40) **PH 1/LN 2** (16) oder **LN 3** (17). Schieben Sie nun den Fader **CH 2 SLIDE CONTROL** (42) hoch, bis der gewünschte Pegel erreicht ist.

4. **KANAL 3 (CH) 3:** Um diesen Kanal im Mix (**PGM** zu hören, wählen Sie zuerst das Eingangssignal mit dem **LN SWITCH** (43) **PH 2/LN 4** (12) oder **LN 5** (13). Schieben Sie nun den Fader **CH 1 SLIDE CONTROL** (45) hoch, bis der gewünschte Pegel erreicht ist.

5. **KANAL 4 (CH) 4:** Um diesen Kanal im Mix (**PGM** zu hören, wählen Sie zuerst das Eingangssignal mit dem **LN SWITCH** (46) **LN 6** (10) oder **LN 7** (9). Schieben Sie nun den Fader **CH 1 SLIDE CONTROL** (48) hoch, bis der gewünschte Pegel erreicht ist.

6. **CUE (Vorhören):** Wenn Sie einen Kopfhörer an die Buchse **HEADPHONE** (26) anschließen, können Sie alle Kanäle Vorhören. Drücken Sie die Knöpfe **CUE BUTTONS** (38, 41, 44, 47) für **Kanal 1** bis **4**, um den abzuhörenden **Kanal** anzuwählen. Die jeweils zugehörige **LED** leuchtet auf. Mit dem Drehregler **CUE VOLUME CONTROL** (25) regeln Sie die Vorhörlautstärke, unabhängig von Ihrem Mix. Bewegen Sie den **CUE/PGM FADER** (24) nach links, hören Sie das **CUE** Signal. Schieben Sie den **CUE/PGM FADER** (24) in die Mitte, hören Sie **CUE** gemischt mit **PGM**. Ist der **CUE/PGM FADER** (24) nach rechts geschoben, hören Sie **PGM** (Mixsignal (Bus) vor dem **MASTER-OUT**.

7. **ASSIGN:** Auf der Frontplatte befinden sich zwei Drehschalter **X FADER ASSIGN SWITCHES** (34, 35), mit **5** Stellungen: **OFF, 1, 2, 3, & 4**.



Der linke **SCHALTER ASSIGN** (34) schaltet die **KANÄLE CH 1, 2, 3, or 4** auf die linke Seite des **CROSS FADERS** (36). Der rechte **SCHALTER ASSIGN** (35) schaltet die **KANÄLE CH 1, 2, 3, or 4**, auf die rechte Seite des **CROSS FADERS** (36). Sind die **SCHALTER ASSIGN** (34, 35) auf **OFF** gestellt, wird kein Signal auf den **CROSS FADER** (36) geleitet. Abhängig von der Stellung des jeweiligen **KANALFADERS KANAL 1 bis 4**, sind somit alle **4 KANÄLE** im **PGM-Mix** hörbar.

**8. CROSS FADER SEKTION:** Der **CROSS FADER** (36) ermöglicht das Überblenden von einem Eingang zum Anderen. Die **PDM Mixer** sind wie in **PUNKT 7 (ASSIGN)** beschrieben mit einem zuweisbaren **CROSS FADER** (36) ausgestattet. Er ist leicht herausnehmbar und kann dadurch schnell ausgetauscht werden. Ihr **Gemini Mixer** wird mit einem **RG-45 (RAILGLIDE™) DUAL-RAIL CROSS FADER** geliefert. **RAIL GLIDE™ CROSS FADER** haben intern zwei Edeltahlschienen, die ein sanftes und genaues Gleiten von einem Ende zum Anderen ermöglichen. Alternativ ist der Einbau des **RG-45 PRO (PROGLIDE™) CROSS FADERS** mit einer Spezialkurve für das Scratchen möglich. with a special curve designed for scratch mixing. Beachten Sie zum Austauschen folgende Anleitung:

**CROSSFADER AUSTAUSCH:**

1. DIE ÄUßEREN SCHRAUBEN DER CROSSFADERPLATTE (B) LOSSCHRAUBEN.. NICHT DIE INNENSCHRAUBEN (C) LÖSEN.
2. DEN ÜBERBLENDER VORSICHTIG ANHEBEN UND DAS KABEL (D) ABZIEHEN.
3. DAS KABEL AUF DEN NEUEN FADER STECKEN UND WIEDER IN DAS MISCHPULT SETZEN.
4. DEN NEUEN CROSSFADER MIT DEN SCHRAUBEN AM MISCHPULT BEFESTIGEN.

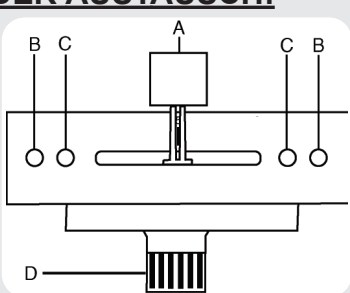

**9. KLANGREGELUNG EQUALIZER (EQ):** Die **PDM-Mixer** haben zur Klangregelung zwei **10 BAND GRAPHIC EQUALIZER** (32, 33) eingebaut. Bewegen Sie einen der Fader nach oben oder unten, so wird der jeweilige Frequenzbereich um **+ 12 dB** angehoben bzw. abgesenkt. Der zweifach **10 BAND GRAPHIC EQ**, wird mit dem Schalter **EQ SWITCH** (31) Ein- und Ausgeschaltet. Dies wird durch die **EQ.-LED** signalisiert. Ist der **EQ** aktiviert, werden beide **PGM-KANÄLE** damit beinflusst. Der gemeinsame Ausgangspegel wird mit **MASTER VOLUME** (27) geregelt. Um eine gleichmäßige Balance des Ausgangssignals zu erreichen, müssen beide **EQ's** (32 & 33) gleich eingestellt sein (gespiegelt).

**ANMERKUNG: FÜR OPTIMALE KLANGQUALITÄT MIXEN SIE IMMER IN STEREO NICHT IN MONO: BEGINNEN SIE MIT DEN EQ PEGELN (32, 33) IN DER MITTE(REGLER EINGERASTET). DREHEN SIE DEN MASTER VOLUME (27) REGLER IN DEN UNTEREN BEREICH. STELLEN SIE NUN DEN LINKEN(32) UND RECHTEN(33) KANAL DES EQUALIZERS NACHEINANDER EIN, SIND SIE MIT DER KLANGEINSTELLUNG ZUFRIEDEN, ÜBERPRÜFEN SIE, OB BEIDE EQ-KANÄLE GLEICH EINGESTELLT SIND. JEDE VERÄNDERUNG IM EQ(32&33) MACHT SICH AUCH ALS PEGELÄNDERUNG IM MASTER AUSGANG UND IM VU-METER(23) BEMERKBAR. STELLEN SIE JETZT MIT MASTER VOLUME (27) DEN GEWÜNSCHTEN AUSGANGSPEGEL EIN OHNE IHREN MIXER UND DAS GESAMTSYSTEM ZU ÜBERLASTEN. ES DÜRFEN KEINE VERZERRUNGEN DURCH ZU HOHE PEGEL AUFTRETEN, DA SONST VERSTÄRKER UND/ODER LAUTSPRECHER ZERSTÖRT WERDEN KÖNNEN.**

**10. STEREO/MONO:** Mit dem Schalter **STEREO/MONO** (30) nach links, wird das Ausgangssignal in Stereo wiedergegeben. Legen Sie den **SCHALTER (30) STEREO/MONO** nach rechts, ist der Ausgang auf Mono geschaltet.

**11. FUNKTION UND REGELUNG DER AUSGÄNGE (OUTPUTS):** Wenn sie mit Ihrem Sound zufrieden sind, können Sie den **PGM-Pegel** mit dem Regler **MASTER VOLUME** (27) einstellen. Die beiden Ausgänge: **MASTER** (Cinch, unsymmetrisch) und **BALANCED MASTER** (Klinke, symmetrisch) (3, 6) werden mit dem Regler **MASTER VOLUME** (27) geregelt. Der Ausgang **ZONE** (5) wird mit dem Drehregler **ZONE** (29) eingestellt. Den Ausgang **BOOTH** (7) verändern Sie mit dem Drehregler **BOOTH** (28). Der **RECORD** (4) Ausgang ist nur von den Kanalfadern abhängig und nicht getrennt regelbar.

**12. MIC SEKTION:** Stecken Sie den Stecker Ihres Hauptmikrofons in die **MIC 1 KOMBIBUCHSE** (49) auf der Frontplatte. Mit den Drehreglern **HIGH** (52) und **LOW** (53) verändern Sie den Klang Ihres Hauptmikrofons. Der Drehregler **MIC 1 VOLUME CONTROL** (50) regelt den Pegel. Zwei weitere Mikrofone können an die Klinkenbuchsen **MIC 2** (20) & **MIC 3** (19) an der Rückwand angeschlossen werden. Der Pegel von **MIC 2** (20) ist mit dem Drehregler **MIC 2 VOLUME CONTROL** (51) einstellbar. **MIC 3** (19) wird mit dem **KANALFADER 1 CH 1 SLIDE CONTROL** (39) geregelt.

**13. TALKOVER:** Um das Mikrophon bei laufender Musik besser hören zu können, schalten Sie die **AUTO TALKOVER FUNKTION** ein. Der Schalter **AUTO TALKOVER** (54) wirkt auf **MIC 1** (49) und **MIC 2** (20) und hat 3 Stellungen:

- Ist der Schalter **MIC/TALKOVER** (54) in der unteren Position, sind **MIC 1** (49), **MIC 2** (20) & **TALKOVER MODE** aus.

- Befindet sich der Schalter **MIC/TALKOVER** (54) in der Mitte, sind **MIC 1** (49) & **MIC 2** (20) an & **TALKOVER MODE** is aus. Die **MIC ON LED** wenn **MIC 1** (49) & **MIC 2** (20) an sind.

- Mit dem Schalter **MIC/TALKOVER** (54) in der oberen Position, sind **MIC 1** (49) & **MIC 2** (20) an und der **TALKOVER MODE** ist aktiviert. Der Musikpegel der anderen Eingänge wird automatisch um, **-16 dB**, wenn in **MIC 1** (49) oder **MIC 2** (20) gesprochen wird.

**14. BNC LAMPEN ANSCHLUß:** Die Buchse **BNC LAMP PORT** (22) dient zum Anschluß einer Schwannenhalslampe (**12V-5W**) wie z.B. die **Gemini GNL-700**. Schließen Sie die Lampe nur an, wenn Ihr Mixer ausgeschaltet ist. Stecken Sie den **BNC-Stecker** vorsichtig auf die **BNC-Buchse** und drehen Sie die Überwurfmutter (Bajonettverschluß) im Uhrzeigersinn, um den Stecker zu verriegeln. Wenn Sie jetzt den Mixer einschalten leuchtet die Lampe auf. Um die Lampe wieder zu entfernen, schalten Sie zuerst den Mixer aus, lösen dann den **BNC-Stecker** entgegen dem Uhrzeigersinn und ziehen die Lampe wieder ab.

**15. GROUND LIFT SCHALTER:** Der Schalter **GROUND LIFT SWITCH** (8) wird eingesetzt um Brummgeräusche zu vermeiden. Überprüfen Sie, in welcher Stellung die geringsten Störgeräusche hörbar sind und belassen Sie den Schalter **GROUND LIFT SWITCH** (8) in dieser Stellung. Ist kein Störgeräusch vorhanden, oder in beiden Stellungen des Schalters **GROUND LIFT SWITCH** (8) gleich, so lassen Sie den Schalter in der Position **GROUND**.

**ANMERKUNG: STELLEN SIE SICHER, DAS MIXER UND VERSTÄRKER AUSGESCHALTET SIND; BEVOR SIE DEN GROUND LIFT SCHALTER BETÄTIGEN. DAS SCHALTGERÄUSCH KÖNNTE SONST IHRE ANLAGE BESCHÄDIGEN.**

**16. VU METER (AUSSTEUERUNGSANZEIGE):** Das **VU METER** (23) zeigt in dB den Stereoausgangspegel der **MASTERAUSGÄNGE** (3 & 6) an.

## PDM-02 ECHO/EFX:

### ECHO SEKTION:

Der Echo-Effekt kann mit dem Schalter **ECHO** (55) auf **PGM**, oder **MIC 1** (49) & **MIC 2** (20) geschaltet werden. Schalten Sie nach links geht der Effekt zum **PGM**, in der Mitte ist Echo abgeschaltet und schalten Sie nach rechts geht der Effekt auf **MIC 1** (49) & **MIC 2** (50). Mit den Drehreglern **REPEAT** (56), **DELAY** (57), and (58) wird der **ECHO-EFFEKT** eingestellt.

### SOUND EFFEKT SEKTION:

Sechs verschiedene **SOUND-EFFECTE (APPLAUSE, SCREAM, COPTER, SCRATCH, H<sup>2</sup>O & GLASS)** können dem Mix hinzugefügt werden. Sie sind mit den Tastern **SOUND EFFECTS CONTROL BUTTONS** (61) anwählbar. Der Pegel wird mit **EFX VOLUME** (60) geregelt, welcher sich über dem **APPLAUSE** Taster befindet. Die Tonhöhe (Pitch) der Effekte kann mit dem Drehregler **SPEED CONTROL** (59) (über dem **SCRATCH** Taster) eingestellt werden.

## PDM-03 SAMPLER BEDIENUNG:

### SPEICHERBÄNKE:

Der **PDM-03** hat **5 SPEICHERBÄNKE MEMORY BANKS** (59). Die beiden mit **2 & 2** bezeichneten Bänke speichern je **2 sek**, die beiden mit **4 & 4** bezeichneten Bänke speichern je **4 sek**, und die mit **12** bezeichnete Bank speichert **12 sek**.. Die Speicherbänke sind immer nur einzeln anwählbar und können nicht zusammengefaßt werden. Jede Bank kann ein anderes Sample enthalten, muß dazu aber separat gesampelt und auch wieder einzeln abgespielt werden.

### SAMPLE RECORDING:

1. Wählen Sie mit dem Drehschalter **SAMPLER ASSIGN** (55) den gewünschten Eingang aus.

2. Drehen Sie den Drehregler **PITCH CONTROL** (56) in die Mitte um mit normaler Tonhöhe aufzunehmen.

**HINWEIS: SIE KÖNNEN EINEN SAMPLE IN JEDER STELLUNG DES PITCHREGLERS AUFNEHMEN. DIESE STELLUNG IST DANN DIE NORMALPOSITION. BEISPIEL: NEHMEN SIE EINEN SAMPLE IN POSITION GANZ LINKS AUF UND SPIELEN DEN SAMPLE IN POSITION GANZ RECHTS WIEDER AB, VERDOPPELT SICH DIE ABSPIELGESCHWINDIGKEIT UND UMGEKEHRT.**

3. Schalten Sie den **MODE SELECTOR** (58) in die **RECORD** Position.
4. Hören Sie den ausgewählten Kanal ab, indem Sie den **CUE SCHALTER** für diesen Kanal drücken und wählen Sie eine Speicherbank **MEMORY BANK** (59) aus.
5. Ist die Stelle erreicht, die Sie sampeln wollen, drücken Sie die Taste **SAMPLER** (59). Die gewählte Speicherbank **LED** blinkt, wenn keine **BACK-UP BATTERIE** eingebaut bzw. diese leer ist (siehe Back-up Batterie). Das Sample wird in der Speicherbank **MEMORY BANK** (59) gespeichert und kann wieder abgespielt werden.

**ANMERKUNG: DAS DRÜCKEN DER SAMPLETASTE STARTET DEN SAMPLEPROZESS(SAMPLER LED LEUCHTET BLAU) NOCHMALIGES DRÜCKEN DER SAMPLETASTE BEENDET DEN PROZESS(SAMPLER LED ERLISCHT WIEDER). WIRD DIE TASTE NICHT WÄHREND DES SAMPELNS GEDRÜCKT, SO ENDET DER PROZESS NACH ABLAUF DER JEWEILIGEN ZEIT(2, 4, ODER 12SEK.)**

## SAMPLER CUE (VORHÖREN):

1. Drücken Sie den Knopf **CUE SAMPLER** (59) um den aufgenommenen Sample vorzuhören. Die **CUE SAMPLER LED** leuchtet dann auf.
2. Schalten Sie den Schalter **MODE SELECTOR** (58) auf **PLAY** oder **STUTTER**.
3. Wählen Sie die gewünschte Speicherbank **MEMORY BANK** aus.
4. Drücken Sie den beleuchteten Taster **SAMPLER** um den Sample abzuhören. Erneutes Drücken der Taste **SAMPLE** stoppt das Abspielen.
5. Sind Sie mit dem Sample nicht zufrieden wiederholen Sie den **Vorgang** (Pos. 1-5).

## SAMPLE PLAYBACK (WIEDERGABE):

1. Schalten Sie den Schalter **MODE SELECTOR** (58) auf **PLAY** oder **STUTTER**.
2. Wählen Sie die gewünschte Speicherbank **MEMORY BANK** aus.
3. Drücken Sie den beleuchteten Taster **SAMPLER** (**SAMPLER LED** leuchtet blau) um den Sample abzuhören. Jedes Drücken der Taste startet den Abspielvorgang neu. Schnelles, wiederholtes Drücken ergibt einen Stuttereffekt. Wird die Taste **SAMPLE** nach dem starten nicht nochmals gedrückt spielt der Sampler bis zum Ende des Sampels weiter.
4. Drücken Sie die Taste **SAMPLER** (55) während der Schalter **MODE SELECTOR** (58) in der **STUTTER** Position steht, wird das Sample wie ein Loop (Schleife) endlos abgespielt, solange, bis die Taste **SAMPLE** erneut gedrückt wird.

5. Der Drehregler **SAMPLER LEVEL** (57) dient zur Pegeleinstellung des Samplesignals. Dadurch ändern Sie das Verhältnis des Samplesignals zum **PGM**-Signal.

## BATTERY BACKUP (PUFFER-BATTERIE):

1. **BATTERY BACKUP:** Um die gespeicherten Samples nicht nach dem Ausschalten des Mixers zu verlieren, ist der **PDM-03** mit einem Fach für eine Pufferbatterie versehen. Eine **9 V BLOCKBATTERIE** (not included) muß in den **BATTERY HOLDER** (60) (Batteriefach) an der Rückwand eingesetzt und angeschlossen werden.

**ANMERKUNG: WIRD DER MIXER ABGESCHALTET/ABGEKABELT OHNE DAS EINE PUFFERBATTERIE EINGESETZT IST, WERDEN ALLE SAMPLES GELÖSCHT.**

2. **LOW BATTERY INDICATOR (ANZEIGE: BATTERIE LEER):** Blinkt die **LED** der angewählten Speicherbank, so ist keine Pufferbatterie eingesetzt oder diese ist leer. Wechseln Sie die Batterie bei eingeschaltetem Mixer, da sonst die Speicherbänke gelöscht werden.

## **TECHNISCHE DATEN:**

### EINGÄNGE:

Phono:.....	3 mV, 47 KOhm
Line:.....	150 mV, 27 KOhm
MIC 1, 2, & 3:.....	1.5 mV, 2 K Ohm Balanced
Bässe:.....	± 12dB
Höhen:.....	± 12dB

### AUSGÄNGE:

Amp/Booth:.....	0 dB 1 V, 400 Ohm
Max:.....	20 V Spitze-Spitze
Rec:.....	225 mV, 5 KOhm
Zone:.....	0 dB 1 V 400 Ohm
symmetrisch:.....	6 dB 2 V 400 Ohm

### ALLGEMEIN:

Frequenzbereich:.....	20Hz - 20KHz +/- 2 dB
Klirrfaktor:.....	0.02%
Geräuschspannungsabstand:.....	Besser als 80 dB
Talkover Dämpfung:.....	-16 dB
Kopfhörer Impedanz:.....	16 Ohm
Spannungsversorgung:.....	115/230V, 50/60Hz, 10W
Abmessungen:.....	482.6 x 101.6 x 218.44 mm
Gewicht:.....	4.7 kg

ÄNDERUNGEN TECHNISCHER DATEN VORBEHALTEN.





## INTRODUCCIÓN:

Felicidades por su compra del mezclador de audio **Gemini PDM series 19"4U, 4 canales**, formato para enrracar. Este mezclador de diseño está cubierto por una garantía limitada de **3 años**, excluyendo el crossfader. El cross fader está garantizado por su parte durante **90 días**. Antes de utilizarlo, por favor lea detenidamente estas instrucciones.

## CARACTERÍSTICAS:

- Mezclador de 4U, 19" formato rack
- 4 canales estéreo
- Entradas RCA para 7 línea, 3 Mic, 2 phono/línea convertible
- Salidas RCA para Master, grabación, cabina, y zona
- Salida de master balanceada jack 1/4"
- 2 x entrada micrófono jack 1/4"

### FRONTAL:

- Doble ecualizador gráfico de 10 bandas con interruptor on/off e indicador por LED azul
- Control rotativo de volumen para zona, cabina, y cue
- Interruptor estéreo/mono
- Crossfader asignable
- Crossfader Rail Guide removible y reemplazable por el propio usuario
- Pulsador de cue por canal con indicador por LED verde
- Control CUE/PGM permitiendo cue mix
- Entrada combo XLR-jack 1/4" para micrófono
- Control rotativo de volumen y 2 bandas de EQ para micrófono
- Talk over
- Entrada para lámpara BNC
- Jack 1/4" para auriculares

NOTA: ESTAS CARACTERÍSTICAS SON COMUNES EN TODOS LOS MODELOS DE LA SERIE PDM.

### PDM-01 FRONTAL:

- Control de volumen Master lineal

### PDM-02 FRONTAL:

- 6 Samplers digitales con control rotativo de volumen, y velocidad
- Control rotativo de volumen de master
- Efecto Echo asignable a Master/Mic con repetición y retardo

### PDM-03 FRONTAL:

- Sampler digital de 24 segundos formado por 5 bancos de memoria con botones con luz
- Control rotativo para asignación de canal a grabar en el sampler
- Control rotativo de parámetros del sample con nivel, pitch bend, grabar/play/tartamudeo
- Pulsador para RoboPlay y cue sampler
- Control rotativo de volumen master

## PRECAUCIONES:

1. Lea todas estas instrucciones antes de usar esta unidad.
2. Para evitar riesgo de shock eléctrico, nunca abra esta unidad. Por favor deje que un servicio técnico cualificado se encargue de cualquier anomalía.

EN USA - SI USTED TIENE PROBLEMAS CONTACTE CON GEMINI  
CUSTOMER SERVICE AL: 1 (732) 738-9003. NO INTENTE DEVOLVER ESTE  
EQUIPO A SU PROVEEDOR.

3. No exponga esta unidad directamente al sol o a fuentes de calor como radiadores y estufas.
4. Esta unidad debe limpiarse solo con un trapo seco. Evite disolventes u otros limpiadores domésticos.
5. Si desea transportar esta unidad, debe realizarlo en el embalaje original. Esto evitará daños durante el transporte.
6. **NO EXPONGA ESTA UNIDAD A LA LLUVIA O ROCIO.**
7. **NUNCA UTILICE LIMPIADORES DE SPRAY O LUBRICANTES EN NINGUN CONTROL O INTERRUPTOR.**

## CONEXIONES:

1. Antes de conectar el cable de corriente, asegúrese que el **SELECTOR DE VOLTAGE (1)** esta colocado en la posición correcta.
2. En la parte trasera encontrará la conexión **115 V/230 V PLUG (2)**. Antes de conectar el cable, asegúrese que el **INTERRUPTOR GENERAL (21)** en el frontal está apagado (**OFF**).

3. Los mezcladores **PDM** tienen **5** diferentes salidas:

- La salida **MASTER (3)** conecta a al amplificación principal con cables **RCA**.

- Otra posibilidad es utilizar la salida **MASTER BALANCEADA (6)** que también conecta a la amplificación a través de conectores jack **1/4"**. Recomendamos utilizar siempre cables balanceados cuando la distancia hasta su amplificador sea de **3.5 metros** o más.

- La salida **CABINA - BOOTH (7)** permite la conexión a un amplificador auxiliar con cables **RCA**.

- La salida **ZONE (5)** permite la conexión a un amplificador auxiliar con cables **RCA**.

- La salida **REC (4)** permite conectar su mezclador a una unidad grabadora, permitiéndole registrar su mezcla.

4. En el panel trasero se encuentran las entradas **2 PHONO (PH) /LINEA (LN)** convertible **RCA (12, 16)**, y **5 LINEA RCA (10, 9, 13, 17, 18)**. Las entradas convertibles **RCA** de **CH 2 (16)** y **CH 3 (12)** permiten conectar equipos de niveles de **PH** y **LN** al mezclador. Para ajustar los **CONVERTER(s) (11, 15)**, solo displace hacia arriba el interruptor para operar con **PH 1** o **PH 2**. Desplace los interruptores abajo para operar con **LN 2** o **LN 4**. Las entradas de **PH** solo aceptan giradiscos con cápsula magnética. Al utilizar giradiscos, deberá poner a masa el cable **RCA** atornillando la horquilla de masa en **GROUNDING SCREW (14)** que se encuentra en el panel trasero de su **PDM**. Exactamente entre los interruptores **CONVERTER SWITCHES (11, 15)**. Las entradas estéreo **LN** solo aceptan unidades de nivel de línea como **CD, DAT, MiniDisc, etc.**

NOTA: EN CASO DE USAR GIRADISCOS, EL NO CONECTAR LA MASA PUEDE CAUSAR RUIDOS.

5. Los auriculares pueden conectarse en la entrada de la parte delantera **HEADPHONE JACK (26)**.

6. El **MIC 1 (49)** (en el panel delantero) es una combinación de **XLR** y jack **1/4"**. El **MIC 2 (20)** y **MIC 3 (19)** (en el panel trasero) acepta solo conectores jack **1/4"**. Las entradas de micro aceptan conexiones balanceadas y no balanceadas.

7. La entrada para **BNC LAMPARA (22)** (en el frontal, por encima del **POWER SWITCH (21)**) se utilice para insertar una lámpara de **12 V BNC** como la **Gemini GNL-700**.

## OPERATIVA:

1. Una vez haya realizado todas las conexiones en el panel trasero, encienda el mezclador pulsando el **POWER SWITCH (21)**. Al encenderse, el **LED DE POWER** que tiene el símbolo de encendido en el **VU METER (23)**, se iluminará. Cierre el mezclador si no va a usarlo pulsando el **POWER SWITCH (21)** de nuevo. Al apagar su **PDM** el **LED** también se apagará.

2. **CANAL (CH) 1:** Para utilizar este canal en su mezcla program mix (**PGM**), primero debe decidir que **LINEA (LN)** va a usar. Use el **LN CONTROL (37)** para elegir entre **LN 1 (18)** o **MIC 3 (19)** en este canal. Eleve suavemente el **DESGLIZANTE CH 1 CONTROL (39)** hasta un nivel confortable, cuando haya elegido la línea correcta.

3. **CH 2:** Para utilizar este canal en su mezcla **PGM**, primero debe decidir que **LN** va a usar. Use el **LN CONTROL (40)** para elegir entre **PH 1/LN 2 (16)** o **LN 3 (17)** en este canal. Eleve suavemente el **DESGLIZANTE CH 1 CONTROL (42)** hasta un nivel confortable, cuando haya elegido la línea correcta.

4. **CH 3:** Para utilizar este canal en su mezcla **PGM**, primero debe decidir que **LN** va a usar. Use el **LN CONTROL (43)** para elegir entre **PN 2/LN 4 (12)** o **LN 5 (13)** en este canal. Eleve suavemente el **DESGLIZANTE CH 1 CONTROL (45)** hasta un nivel confortable, cuando haya elegido la línea correcta.

5. **CH 4:** Para utilizar este canal en su mezcla **PGM**, primero debe decidir que **LN** va a usar. Use el **LN CONTROL (46)** para elegir entre **LN 6 (10)** o **LN 7 (9)** en este canal. Eleve suavemente el **DESGLIZANTE CH 1 CONTROL (48)** hasta un nivel confortable, cuando haya elegido la línea correcta.

6. **CUE:** Conectando unos auriculares a la toma de **AURICULARES (26)**, usted podrá monitorizar cualquiera de los canales. Pulse los botones de **CUE (38, 41, 44, 47)** para los **CHs 1** hasta el **4**, respectivamente, para asignar que **CH(s)** van a ser monitorizados. Los respectivos

**CUE LED** se iluminarán cuando estén en uso. Use el control rotativo de **CUE VOLUMEN** (25) para ajustar el volumen de **CUE** sin cambiar el nivel de la mezcla. Moviéndolo el control **CUE/PGM FADER** (24) hacia la **IZQUIERDA** usted podrá monitorizar la señal asignada a **CUE**. Moviéndolo el control **CUE/PGM FADER** (24) hacia el **MEDIO** permite mezclar el **CUE** con el **PGM**. Moviéndolo el control **CUE/PGM FADER** (24) hacia la **DERECHA** usted podrá monitorizar la salida **PGM**.

**7. ASIGNACIÓN:** Hay dos controles rotativos **ASIGNACIÓN X FADER** (34, 35), cada uno con 5 posiciones **OFF, 1, 2, 3, y 4**. El **CONTROL IZQUIERDO** (34) permite direccionar los canales **CH 1, 2, 3, o 4** hacia el lado **IZQUIERDO** del **CROSS FADER** (36). El **CONTROL DERECHO** (35) permite direccionar los canales **CH 1, 2, 3, o 4** hacia el lado **DERECHO** del **CROSS FADER** (36). Cuando los controles **ASSIGN** (34, 35) están en **OFF**, usted no tendrá asignado ningún canal al **CROSS FADER** (36). Esto le permite controlar su mezcla directamente desde los faders de canal.

**8. SECCIÓN CROSS FADER:** El **CROSS FADER** (36) permite mezclar de una fuente a otra. Los mezcladores **PDM** incluyen un **CROSS FADER** (36) asignable. Los controles rotativos de asignación **ASSIGN** (34, 35) permiten seleccionar que canales desea reproducir a través de los lados del **CROSS FADER** (36). El **CROSS FADER** (36) en esta unidad es reemplazable y si necesita cambiarlo es de fácil intercambio. Su mezclador **Gemini** viene con un **CROSS FADER RG-45 (RAIL-GLIDE™) DUAL-RAIL CROSS FADER. RAIL GLIDE™ CROSS FADERS** tienen internamente dos raíles de acero inoxidable que permiten un deslizamiento suave y preciso de un extremo al otro. También se encuentra disponible el **RG-45 PRO (PROGLIDE™) CROSS FADER** con una curva especialmente diseñada para **scratch**. Simplemente compre uno en su distribuidor habitual y siga estas instrucciones:

## CROSSFADER REEMPLAZABLE

- DESATORNILLE LOS TORNILLOS EXTERIORES DE LA PLACA DEL FADER (B). NO TOQUE LOS TORNILLOS INTERIORES (C).
- CON CUIDADO RETIRE EL VIEJO CROSSFADER Y DESCONECTE EL CABLE (D).
- CONECTE EL NUEVO CROSS-FADER AL CABLE (D) Y COLÓQUELO DE NUEVO EN SU ALOJAMIENTO.
- ATORNILLE DE NUEVO EL CROSSFADER CON LOS TORNILLOS EXTERIORES (B).

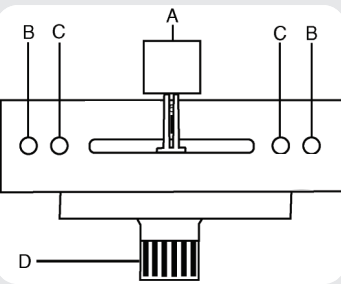

**9. EQUALIZADOR (EQ):** Estas unidades vienen con un doble **ECUALIZADOR GRAFICO DE 10 BANDAS** (32, 33) que le permitirá ajustar el sonido a la acústica de la sala. Ajustando cualquiera de los 10 controles deslizantes de **EQ** (32, 33), usted podrá cortar o realzar las características tonales del sonido que llega de su **PGM** a los altavoces en  $\pm 12$  dB. Para activar el doble ecualizador grafico de 10 BANDAS, conecte el interruptor **EQ** (31), y el **LED EQ** se iluminará para indicar que el **EQ** está funcionando. Para desactivar el ecualizador grafico de 10 bandas, coloque el interruptor de **EQ** (31) en **OFF**, y el **LED EQ** se apagará. Cuando está activado, el **EQ** (32, 33) controla ambos canales estéreo. El **PGM** y **EQ** están controlados por el **MASTER VOLUMEN** (27). Para balancear el sonido del **PGM** en reproducción tanto a **IZQUIERDA** como **DERECHA** usted deberá igualar las dos ecualizaciones del mezclador.

**NOTA: PARA UNA OPTIMA REPRODUCCION DE SU SONIDO, COLOQUE LA UNIDAD EN ESTEREO, NO EN MONO. EMPIECE CON LOS NIVELES DE EQ (32, 33) EN EL CENTRO. LOS CONTROLES DESLIZANTES (32, 33) DEBERAN ENCONTRAR UNA FIJACION EN ESA POSICION. AJUSTE EL NIVEL DE VOLUMEN (27) DEL MEDIO HACIA ABAJO. LUEGO AJUSTE UNO A UNO LOS CONTROLES IZQUIERDO (32) O DERECHO (33) DE SU EQ, HASTA UN NIVEL CONFORTABLE. UNA VEZ SATISFECHO CON EL SONIDO DE UN LADO, IGUALLE LA ECUALIZACION EN EL OTRO CANAL. EN EL MOMENTO QUE USTED PASE EL PUNTO MEDIO DE DEL EQ (32, 33), LA SALIDA GENERAL, INDICADA EN EL VU METER (23), EXPERIMENTARÁ UN REALCE TONAL. POR FAVOR AJUSTE EL VOLUMEN GENERAL (27) A UN NIVEL CONFROTABLE DE FORMA QUE NO SOBRECARGUE SU EQUIPO. SI ESTO OCURRE EL SISTEMA ENTRARÁ EN CLIPPING. BAJE EL VOLUMEN (27) O AJUSTE EL EQ (32, 33) DE FORMA QUE EL CLIPPING DESAPAREZCA. DE NUEVO COLOQUE EL VOLUMEN (27) AL NIVEL QUE PARA USTED SEA CONFORTABLE.**

**10. ESTEREO/MONO:** Usted puede convertir su sonido de **ESTEREO** a **MONO** y viceversa usando el interruptor **ESTEREO/MONO** (30). Deslícelo a la **IZQUIERDA** para **ESTEREO**. Deslícelo a la **DERECHA** para **MONO**.

**11. CONTROL DE SELECCION DE SALIDA:** Una vez usted tenga un nivel confortable de escucha, deberá ajustar el nivel de decibelios de su **PGM** con el **MASTER VOLUMEN** (27). Las salidas **MASTER RCA** y **BALANCED MASTER** (3, 6) están controladas por el **MASTER VOLUMEN** (27). También deberá ajustar el volumen de **ZONA** (5) con el control rotativo **ZONA** (29). Así como el volumen de **CABINA** (7) con el con

trol **BOOTH** (28). El volumen de su **GRABACION** (4) está controlado únicamente por el nivel de los deslizantes de canal.

**12. SECCION MICRO:** Conecte su micrófono principal a la entrada **MIC 1** combo de **XLR-1/4"** (49) localizada en el panel frontal. Los controles rotativos de **AGUDOS** (52) y **GRAVES** (53) permiten ajustar el tono del micro **MIC 1** (49). El control rotativo **MIC 1 VOLUMEN** (50), situado encima del **MIC 2 VOLUMEN** (51), ajusta el nivel de decibelios del **MIC 1** (49). Usted puede conectar también un Segundo y tercer micro en el panel trasero en los jacks **MIC 2** (20) y **MIC 3** (19). El nivel de **MIC 2** (20) se controla por el control rotativo **MIC 2 VOLUMEN** (51). El nivel del **MIC 3** (19) se controla con el deslizante de canal **CH 1** (39).

**13. TALKOVER:** El propósito del modo **AUTO TALKOVER** es realizar una atenuación sobre el programa que está sonando para dar prioridad al micrófono sobre la música. El interruptor **AUTO TALKOVER** (54) controla **MIC 1** (49) y **MIC 2** (20) con tres posibilidades:

- Cuando el interruptor **MIC/TALKOVER** (54) esta en la posición **INFERIOR**, **MIC 1** (49), **MIC 2** (20) y el modo **TALKOVER** están apagados.

- Cuando el interruptor **MIC/TALKOVER** (54) está en el **CENTRO**, **MIC 1** (49) y **MIC 2** (20) están activos y el modo **TALKOVER** está apagado. El **LED MIC ON** brilla cuando **MIC 1** (49) y **MIC 2** (20) están en **ON**.

- Cuando el interruptor **MIC/TALKOVER** (54) está en la posición **ARRIBA**, **MIC 1** (49) y **MIC 2** (20) están activos, el modo **TALKOVER** está encendido, y el volumen de todas las fuentes excepto **MIC 1** (49) y **MIC 2** (20) se disminuirán automáticamente en **-16 dB**, cuando se habla en cualquiera de los micrófonos.

**14. BNC LAMP:** La entrada para **BNC LAMPARA** (22) permite conectar una lámpara de cuello de cisne de **12 V BNC**, como la **Gemini GNL-700** a su mezclador **PDM**. Esta lámpara recibe la alimentación del mezclador. Para encender la lámpara, usted debe primero tener conectada la lámpara a la entrada **BNC LAMP** (22). Asegúrese que el mezclador está apagado en el momento de conectar la lámpara **12 V BNC**. Para conectarla, simplemente alinee los pivotes del conector con las ranuras de la lámpara. Presione suavemente hacia adentro y gire la lámpara hasta que esta quede alojada en su emplazamiento. Luego encienda su mezclador. La lámpara debe ahora encenderse. Para sacar la lámpara de su alojamiento, primero asegúrese de que su mezclador está apagado. Al apagar su mezclador, la lámpara también se apagará. Desenrosque la lámpara en sentido contrario a las agujas del reloj y retire la lámpara de cuello de cisne.

**15. INTERRUPTOR DE CONEXION A MASA:** El interruptor de **CONEXION A MASA** (8) se usa para reducir el ruido de fondo y zumbido cuando se utilizan distintas fuentes de alimentación para distintas fuentes de sonido. El interruptor debe colocarse en la posición que genere menos ruido. Si el nivel de ruido es el mismo en ambas posiciones, es aconsejable dejarlo en posición de tierra **GND**.

**NOTA: ASEGURESE QUE EL MEZCLADOR Y/O AMPLIFICADOR ESTÁN APAGADOS ANTES DE MODIFICAR LA POSICION DEL INTERRUPTOR PARA EVITAR POPEOS MOMENTANEOS QUE PUEDAN DAÑAR EL APARATO.**

**16. VU METER:** El **VU METER** (23) indica el nivel de decibelios del **MASTER RCA** y **MASTER BALANCEADO** (3 & 6) tanto en canal **DERECHO** como **IZQUIERDO**.

## PDM-02 ECHO/EFX:

### SECCION ECHO:

Un efecto eco se puede aplicar al **PGM**, o **MIC 1** (49) y **MIC 2** (20) según la posición del interruptor **ECHO** (55) desde **MIC 1-2** en la **IZQUIERDA**, apagado en el **CENTRO**, o **MASTER** en la **DERECHA**. Al usar el efecto **ECHO** (55), usted puede ajustar sus parámetros utilizando el control rotativo **REPETICION** (56), **RETARDO** (57), y **ECHO VOLUMEN** (58). Para apagar el **ECHO** (55), baje el **ECHO VOLUME** (58) o cambia el interruptor **ECHO** (55) a posición **OFF**.

### SECCION EFECTOS DE SONIDO:

Seis diferentes efectos de sonido (**APLAUSO, GRITO, HELICOPTERO, SCRATCH, AGUA Y CRISTALES**) pueden añadirse a su mezcla pulsando los controles de **EFECTOS DE SONIDO** (61). El volumen de los efectos se regula por **EFX VOLUMEN** (60) localizado por encima del botón **APLAUSO**. La velocidad del efecto puede incrementarse o disminuir con el control rotativo **SPEED CONTROL** (59) colocado encima del botón **SCRATCH**.



## PDM-03 OPERATIVA DEL SAMPLER: INFORMACION SOBRE LA MEMORIA:

El **PDM-03** está equipado con **5 BANCOS DE MEMORIA** (59). Los dos bancos marcados **2 & 2** son de dos segundos de duración, los dos bancos marcados **4 & 4** son de cuatro segundos de duración y el banco marcado como **12** es de doce segundos de duración. Estos bancos están separados y no pueden puentearse (link). Usted puede guardar diferentes samplers en cada banco, pero deben ser grabados por separado y reproducidos uno por uno.

### GRABACION SAMPLE:

1. Seleccione la fuente a samplear asignando el canal en el control rotativo **SAMPLER ASSIGN** (55).

2. Los **PDM-03** vienen equipados con control rotativo de **PITCH** (56). Para obtener un perfecto sampleado, coloque el control en la posición **CENTRAL** y grabe su muestra. Subiendo o bajando este control durante la grabación, obtendremos variaciones de velocidad en la grabación. La posición **CENTRAL** mantiene la velocidad original.

**SUGERENCIA: USTED PUEDE GRABAR UNA MUESTRA CON EL CONTROL PITCH EN CUALQUIER POSICION. SEA CUAL SEA ESA POSICIÓN SE CONVERTIRA EN EL SONIDO NORMAL. SI USTED INICIA UNA GRABACION DE MUESTREO CON EL PITCH AL MINIMO, ESE SE CONVERTIRA EN SU PITCH NORMAL. AL INCREMENTAR EL PITCH AL MAXIMO DURANTE LA REPRODUCCION, EL EFECTO PITCH DOBLARA LA VELOCIDAD. GRABANDO AL MAXIMO Y REPRODUCIENDO AL MINIMO, CONSEGUIRA EXACTAMENTE LO CONTRARIO.**

3. Coloque el **MODE SELECTOR** (58) en posición grabación **RECORD**.

4. Escuche el canal que va a grabar a través del cue, seleccionando el botón **CUE** apropiado. Cuando la pista se acerca al punto que usted desea grabar, pulse el botón apropiado de **MEMORY BANK** (59) donde quiera guardar la selección.

5. Luego pulse el botón **SAMPLER** (59) para iniciar la grabación. El banco de memoria que este usando tendrá el **LED** parpadeando, si la batería no esta colocada o esta baja de tensión (Vea sección **BATTERY BACKUP**). La muestra se almacenará en ese **BANCO DE MEMORIA** (59) y listo para reproducir.

**NOTA: PULSANDO EL BOTON DE SAMPLER EMPIEZA EL PROCESO DE SAMPLEADO (EL INDICADOR DE SAMPLER SE ILUMINARA EN AZUL). PULSAR UNA SEGUNDA VEZ EL BOTON PROVOCARA LA FINALIZACION DEL SAMPLEADO (EL INDICADOR SE APAGARA). SI USTED NO PULSA POR SEGUNDA VEZ EL BOTON SAMPLER, EL SAMPLEADO SE DETENDRA AUTOMATICAMENTE DESPUES DE 2, 4 O 12 SEGUNDOS DEPENDIENDO DEL BANCO DE MEMORIA EN USO.**

### CUE SAMPLER:

1. Para probar una muestra grabada antes de lanzarla al programa **PGM**, pulse el **CUE SAMPLER** (59), poniendo la muestra en el **CUE**. Use los controles de **CUE** para monitorizar el sample. El **LED CUE SAMPLER** se iluminará cuando este en uso. Para poner el **CUE SAMPLER** en **PGM**, pulse el botón **CUE SAMPLER** de Nuevo para desenganchar el **CUE SAMPLER**, y el **LED CUE SAMPLER** se apagará.

2. Coloque el **MODE SELECTOR** (58) en **PLAY** o **STUTTER**.

3. Pulse la correcta **MEMORY BANK** para probarlo en **CUE**.

4. Pulse el botón iluminado de **SAMPLER** para reproducir el sample. Pulse el botón **SAMPLER** de Nuevo para detener el sample o espere hasta que el sample termine.

5. Si esta satisfecho con su sample, déjelo memorizado en la **MEMORY BANK**. Si no, repita los pasos de grabación de **SAMPLE**.

### REPRODUCCION DE SAMPLE:

1. Coloque el **MODE SELECTOR** (58) en **PLAY** o **STUTTER**.

2. Seleccione el sample deseado pulsando el correcto **MEMORY BANK**.

3. Pulsando el botón **SAMPLER** con el **MODE SELECTOR** (58) en **PLAY** hará que el **SAMPLER** inicie la reproducción una vez (el indicador de **SAMPLER** lucirá azul). Cada pulsación del **SAMPLER** reinicia la reproducción del sample desde el principio. Pulsando rápidamente el botón **SAMPLER** tendremos un efecto tartamudeo. Una vez se inicie la reproducción del **SAMPLER** si no se pulsa de Nuevo el botón, la muestra continuará hasta el final y luego se detendrá.

4. Pulsando el botón **SAMPLER** (55) con el **MODE SELECTOR** (58) en **STUTTER**, el **SAMPLE** entrará en un loop continuo. En modo **STUTTER**, el botón **SAMPLER** actúa como **ON/OFF**. La primera pulsación inicia el sample, la segunda lo detiene.

5. El control de nivel **SAMPLER LEVEL** (57) controla los decibelios de salida del sample. Esto ayuda a ajustar el nivel de volumen del simple reproducido a través de **PGM**.

### BATERIA DE MEMORIA:

**BATERIA DE MEMORIA:** El **PDM-03** está equipado con baterías de memoria que retienen almacenados los samples. Para activarlas, una batería de **9 voltios** (no incluida) debe conectarse al alojamiento de baterías **BATTERY HOLDER** (60) del panel trasero. Esto activa el almacenamiento de los samples en memoria. Cuando la unidad esta desconectada, la batería de memoria mantiene el sample para futuras utilizaciones.

**NOTA: SI ESTA UNIDAD ES DESENCHUFADA SIN TENER CONECTADA LA BATERIA, TODOS LOS SAMPLES SE PERDERAN.**

**INDICADOR DE BATERIA BAJA:** Cuando el **LED** de la memoria seleccionada parpadee, esto indicará que la batería esta baja o no hay batería en el **PDM-03**. El **LED** parpadea como aviso si no hay batería conectada al **PDM-03**. Cuando cambie la batería del **PDM-03**, asegúrese que la unidad esta conectada a corriente y la unidad encendida. Cualquier fallo total de alimentación provocará la pérdida de las memorias y samples.

## ESPECIFICACIONES:

### ENTRADAS:

Phono:.....3 mV, 47 KOhm  
Linea:.....150 mV, 27 KOhm  
MIC 1, 2, & 3:.....1.5 mV, 2 K Ohm Balanceado  
Graves:.....± 12dB  
Agudos:.....± 12dB

### SALIDA:

Amp/Booth:.....0 dB 1V, 400 Ohm  
Max:.....20V Peak-to-Peak  
Rec:.....225 mV, 5 KOhm  
Zona.....0dB 1V 400 Ohm  
Balanceada.....6dB 2V 400 Ohm

### GENERAL:

Respuesta en frecuencia:.....20Hz - 20KHz +/- 2 dB  
Distorsión:.....0.02%  
Relación S/R:.....Mayor de 80 dB  
Talkover Atenuación:.....-16 dB  
Impedancia de auriculares:.....16 Ohm  
Alimentación:.....115/230V, 50/60Hz, 10W  
Dimensiones:.....W 19" x H 4" x D 8.6"  
.....(482.6 x 101.6 x 218.44 mm)  
Peso:.....10.1 lbs (4.7kg)

ESPECIFICACIONES SUJETAS A VARIACION POR MEJORA SIN PREVIO AVISO.

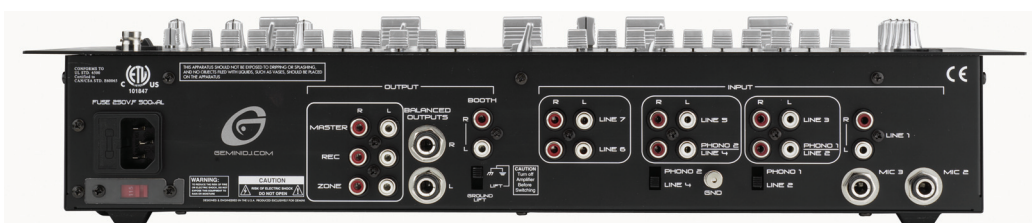

## INTRODUCTION:

Nos félicitations à l'occasion de l'achat de votre console de mixage **Gemini** de la **Série PDM (rackable 19" x 4U)**. Ce mélangeur très moderne est garanti durant trois ans, à l'exception du crossfader (-3 mois-). Avant toute utilisation, veuillez lire attentivement toutes les instructions ci-après.

## CARACTERISTIQUES:

- Mixer rackable 19" x 4U
- 4 voies stéréo
- 7 lignes, 3 micros, 2 voies commutables phono/ligne (connecteurs RCA)
- Sorties: master, enregistrement, auxiliaire & zone (connecteurs RCA)
- Sortie master symétrique sur Jack 6.35mm
- 2 entrées micro sur Jack 6.35mm

## FACE AVANT:

- Egaliseur graphique 10 bandes stéréo avec fonction on/off & LED bleue
- Réglages sur potentiomètre rotatif: zone, auxiliaire & pré-écoute
- Commutation Mono/Stéréo
- Crossfader assignable
- Crossfader Rail Glide amovible & remplaçable
- Sélection de la préécoute sur chaque voie par touche rétro-éclairée
- Réglage préécoute CUE/PGM
- Prise combo pour micro 1 (XLR & Jack 6.35mm)
- Correction 2 bandes pour les micros & réglages de volume séparés
- Talkover
- Embase BNC pour flexible lumineux
- Prise casque Jack 6.35mm

NOTE: TOUTES LES FONCTIONS CI-DESSUS SONT PRESENTES DANS CHAQUE MODULE DE LA SERIE PDM.

### PDM-01 FACE AVANT:

- Contrôle du volume général (Master) sur potentiomètre linéaire

### PDM-02 FACE AVANT:

- 6 effets digitales avec réglages séparés du volume et de la vitesse
- Contrôle du volume général (Master) sur potentiomètre rotatif
- Echo avec réglages séparés (Répétition & retard) assignable sur la sortie générale (Master) ou sur les micros

### PDM-03 FACE AVANT:

- Sampler 24 secondes avec 5 banques d'enregistrement & soft touches rétro-éclairées
- Potentiomètre rotatif d'assignation du sampler
- Réglages du sampler: niveau d'enregistrement, vitesse de lecture, enregistrement/lecture
- Fonction RoboPlay & cue sampler
- Contrôle du volume général (Master) sur potentiomètre rotatif

## MISES EN GARDE:

1. Toutes les instructions de fonctionnement doivent être lues avant utilisation de l'appareil.
2. Afin de réduire les risques de chocs électriques veuillez ne pas démonter/ouvrir l'appareil. En cas de problème, merci de prendre contact auprès de votre revendeur.
3. Ne pas exposer l'appareil au soleil; ne pas l'exposer non plus à toute source de chaleur (Ex.: radiateur, poêle).
4. Cet appareil ne doit être nettoyé qu'avec un chiffon humide. N'utilisez pas de solvants ou tout autre produit de nettoyage.
5. Lorsque vous déplacez cet appareil, veillez à le placer dans son emballage et carton d'origine. Ceci réduira tout risque d'endommagement durant le transport.
6. **PROTÉGEZ CET APPAREIL CONTRE LA PLUIE - L'HUMIDITÉ.**
7. **N'APPLIQUEZ AUCUN PRODUIT DE NETTOYAGE OU DE LUBRIFICATION SUR LES COMMANDES (FADERS & CROSSFADER), LES INTERRUPTEURS ET COMMULATEURS.**

## CONNECTIONS:

1. Avant de brancher le cordon d'alimentation, assurez que le **SELECTEUR DE TENSION (1)** est commuté sur **230V**.

2. L'embase **115V/230V (2)** pour le cordon d'alimentation est située en face arrière. Avant de brancher le cordon d'alimentation, assurez vous que l'**INTERRUPTEUR DE MISE EN SERVICE (21)**, situé en face avant, soit en position **OFF**.

3. Les mixers de la Série **PDM** possèdent **5** sorties:

- Sortie principale **MASTER (3)** équipée de connecteurs **RCA** pour relier la console de mixage à l'amplificateur.

- Cette sortie principale possède aussi une **CONNECTION SYMETRIQUE (6)** utilisant des Jacks **6.35** mm. Cette dernière est à utiliser lorsque la distance entre l'amplificateur et la console de mixage dépasse **10 M**.

- La sortie **BOOTH/CABINE (7)** permet de relier un amplificateur additionnel à l'aide d'un cordon **RCA**.

- La sortie **ZONE (5)** permet la connection d'un amplificateur additionnel à l'aide d'un cordon **RCA**.

- La sortie **ENREGISTRMENT (4)** permet de relier la console de mixage à l'entrée d'un appareil enregistreur à l'aide d'un cordon **RCA** lorsque vous souhaitez enregistrer votre mix.

4. Vous trouverez en face arrière de l'appareil **2 VOIES COMMUTABLES PHONO (PH) /LIGNE (LN)** (12, 16), & **5 ENTREES LIGNES** (10, 9, 13, 17, 18). Les **CANAUX 2 (16) & 3 (12)** autorisent le branchement de source de niveau **PHONO** ou **LIGNE**. Positionnez les **COMMULATEURS (11, 15)** en haut afin d'opérer en mode **PHONO 1** ou **PHONO 2**. Commutez ces derniers en bas afin d'opérer en mode **LIGNE 2** ou **LIGNE 4**. Les entrées **PHONO** acceptent les platines vinyles équipées de cellules magnétiques. Lorsque vous utilisez une ou plusieurs platines vinyles, assurez vous de connecter le fils de masse -situé sur le cordon **RCA-** de ces dernières sur la **BORNE GROUNDING SCREW (14)** située à l'arrière de la console de mixage. Cette dernière est située entre les **COMMULATEURS (11, 15)**. Les **ENTREES LIGNES** acceptent les sources telles que: **CD, DAT, MiniDisc, etc.**

NOTE: LORSQUE VOUS UTILISEZ UNE OU PLUSIEURS PLATINES VINYLES, NE PAS RELIER LA MASSE DE CES DERNIERS A LA CONSOLE DE MIXAGE PROVOQUERA DES BRUITS PARASITES (BOURDONNEMENTS).

5. Le casque se branche à la prise **CASQUE (26)** (Jack **6.35** mm).

6. Le **MICRO 1 (49)** utilise une prise Combo acceptant un connecteur **XLR** ou Jack **6.35** mm. Les **MICROS 2 (20) & 3 (19)** utilisent des connecteurs de type Jack **6.35** mm uniquement. Les entrées micro acceptent le niveau symétrique & asymétrique.

7. L'embase **BNC (22)** (Située en face avant, au dessus de l'**INTERRUPTEUR POWER (21)**) permet la connection d'un flexible lumineux **12 V BNC** telle que la référence **Gemini GNL-700**.

## INTRODUCTION:

1. Lorsque toutes les connections ont été effectuées à l'arrière de l'appareil, mettez l'appareil sous tension en appuyant sur l'**INTERRUPTEUR POWER (21)**. Lorsque vous avez mis l'appareil sous tension, la **LED POWER BAR** contenant le symbole power et située dans le **VU METRE (23)** s'allumera. Eteignez l'appareil en appuyant sur l'**INTERRUPTEUR SWITCH (21)**. Lorsque l'appareil n'est pas sous tension, la **LED POWER BAR** ne sera pas illuminée.

2. **CANAL 1 (CN):** Avant d'utiliser cette voie, vous devez sélectionner la source. Utilisez le **COMMULATEUR LIGNE (LN) (37)** afin de choisir **LN 1 (18)** ou **MICRO 3 (19)**. Puis augmentez doucement le volume du **CN 1** à l'aide du **POTENTIOMETRE CH 1 (39)** jusqu'au niveau souhaité.

3. **CN 2:** Avant d'utiliser cette voie, vous devez sélectionner la source. Utilisez le **COMMULATEUR LN (40)** afin de choisir **PHONO 1/ LN 2 (16)** ou **LN 3 (17)**. Puis augmentez doucement le volume du **CN 2** à l'aide du **POTENTIOMETRE CN 2 (42)** jusqu'au niveau souhaité.

4. **CANAL 3:** Avant d'utiliser cette voie, vous devez sélectionner la source. Utilisez le **COMMULATEUR LN (43)** afin de choisir **PHONO 2/ LN 4 (12)** ou **LN 5 (13)**. Puis augmentez doucement le volume du **CN 3** à l'aide du **POTENTIOMETRE CN 3 (45)** jusqu'au niveau souhaité.



8. **SECTION CROSS FADER:** Le **CROSS FADER** (36) permet de passer d'une source à une autre. Les consoles de mixage de la Série **PDM** possèdent un **CROSS FADER** (36) assignable. Les **COMMUTATEURS D'ASSIGNATION** (34, 35) permettent de sélectionner les canaux que vous souhaitez assigner au **CROSS FADER** (36). Le **CROSS FADER** (36) de votre appareil est amovible et remplaçable par l'utilisateur. Cet appareil est équipé d'un **CROSS FADER RG-45 (RAILGLIDE™)** à **DOUBLE GLISSIÈRE (DUAL-RAIL)** possédant deux rails en acier inoxydable et procurant un toucher souple & précis. Vous pouvez aussi équiper votre console de mixage d'un **CROSS FADER RG-45 PRO (PROGLIDE™)** possédant une courbe et une coupure plus appropriées au scratch. Cette pièce est disponible auprès de tout revendeur **Gemini**. Veuillez respecter les instructions suivantes:

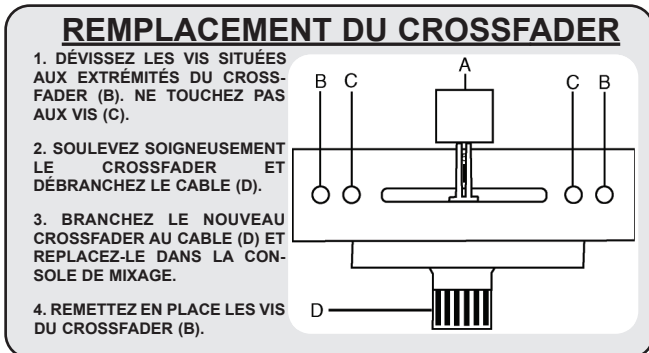

9. **EGALISEUR GRAPHIQUE:** Cet appareil est équipé d'un **EGALISEUR GRAPHIQUE STEREO 10 BANDES** (32, 33) permettant un réglage précis du son en fonction de l'accoustique de la pièce. En modifiant la position des **10 FADERS LINEAIRES** (32, 33), vous corrigez telle ou telle fréquence de +/- 12dB. Ce réglage influe sur le **NIVEAU GENERAL (PGM)**. Pour activer l'**EGALISEUR GRAPHIQUE STEREO**, appuyez sur l'**INTERRUPTEUR EQ** (31). La **LED EQ BLEUE** s'allumera indiquant que l'**EGALISEUR** est opérationnel. Pour désactiver l'**EGALISEUR**, appuyez sur l'**INTERRUPTEUR EQ** (31), la **LED EQ BLEUE** s'éteindra. Lorsque l'**EGALISEUR** (32, 33) est activé vous pouvez régler les côtés **GAUCHE & DROIT** (Stéréo). Le **NIVEAU GENERAL (PGM)**, **CORRIGE OU NON A L'AIDE DE L'EGALISEUR**, est contrôlé par le **POTENTIOMETRE MASTER VOLUME** (27). Afin de finaliser le réglage du **NIVEAU GENERAL (PGM)**, vous devez effectuer les mêmes réglages sur l'**EGALISEUR** du côté **GAUCHE** (32) et du côté **DROIT** (33).

NOTE: POUR DES PERFORMANCES OPTIMALES, VEILLEZ A COMMUTER LA SORTIE PRINCIPALE EN MODE STEREO ET NON MONO. COMMENCEZ LE REGLAGE DE VOTRE NIVEAU DE SORTIE GENERALE AVEC L'ENSEMBLE DES POTENTIOMETRES DE L'EGALISEUR (32, 33) EN POSITION CENTRALE (0). PUIS DIMINUEZ LE NIVEAU GENERAL A L'AIDE DU POTENTIOMETRE MASTER VOLUME (27). PUIS EFFECTUEZ LES CORRECTIONS NECESSAIRES SUR L'EGALISEUR A GAUCHE (32) & A DROITE (33), POTENTIOMETRE PAR POTENTIOMETRE. EFFECTUEZ DES REGLAGES IDENTIQUES SUR LES 2 COTES. LORSQUE VOUS DEPASSEZ LE CRAN CENTRAL, VOUS POURREZ CONSTATER UNE AUGMENTATION DU NIVEAU GENERAL VISIBLE SUR LE VU-METRE (23). DIMINUEZ LE NIVEAU DE SORTIE GENERAL A L'AIDE DU POTENTIOMETRE MASTER VOLUME (27) AFIN DE NE PAS SURCHARGER LE SIGNAL AUDIO DE VOTRE INSTALLATION. EN CAS DE SURCHARGE, LES LEDS DE CLIP (SURCHARGE) S'ALLUMENT SUR VOTRE AMPLIFICATEUR. DIMINUEZ LE VOLUME GENERAL MASTER VOLUME (27) AFIN QUE CES LEDS S'ETEIGNENT ET/OU EFFECTUEZ UN NOUVEAU REGLAGE SUR L'EGALISEUR GRAPHIQUE (32, 33).

10. **COMMUTATION MONO/STEREO:** Vous pouvez commuter le niveau de sortie en mode **MONO** ou **STEREO** et inversement en utilisant l'**INTERRUPTEUR STEREO/MONO** (30). Positionnez le à **GAUCHE** pour être en écoute **STEREO** et à **DROITE** pour une écoute en mode **MONO**.

11. **REGLAGE DU NIVEAU DE SORTIE:** Lorsque vous avez réglé correctement le gain de chacune des sources, vous pouvez ajuster le **NIVEAU DE SORTIE GENERAL (PGM)** à l'aide du **POTENTIOMETRE MASTER VOLUME** (27). Le niveau des sorties **RCA & SYMETRIQUE** (3, 6) est contrôlé par le **POTENTIOMETRE MASTER VOLUME** (27). Vous pouvez régler le volume de la sortie **ZONE** (5) à l'aide du **POTENTIOMETRE ZONE** (29). Le volume de la sortie **AUXILIAIRE** (7) est contrôlé par le **POTENTIOMETRE AUXILIAIRE** (28). Le volume de la sortie **ENREGISTREMENT** (4) est contrôlé par le niveau de chaque **CANAL**.

12. **SECTION MICRO:** Connectez votre micro principale à la prise **COMBO (XLR & Jack 6.35 mm)** (49) située en face avant. Les potentiomètres rotatifs permettent de modifier les **AIGUS** (52) & les **GRAVES** (53) sur le **MICRO** (49). Le **POTENTIOMETRE MICRO 1** (50), situé au dessus du **POTENTIOMETRE MICRO 2** (51), permet de régler le niveau du **MICRO 1** (49). Vous pouvez brancher deux autres micros en face arrière: **MICRO 2** (20) & **MICRO 3** (19) sur embase Jack 6.35 mm. Le

niveau du **MICRO 2** (20) se règle par le **POTENTIOMETRE MICRO 2** (51). Le niveau du **MICRO 3** (19) se règle par le **FADER LINEAIRE** (39).

13. **TALKOVER:** Le **MODE AUTO TALKOVER** permet de donner priorité aux micros sur un programme musical. L'**INTERRUPTEUR AUTO TALKOVER** (54) fonctionne sur les **MICRO 1** (49) & **MICRO 2** (20) et possède 3 réglages:

- Lorsque l'**INTERRUPTEUR MIC/TALKOVER** (54) est en positionné en **BAS**, les **MICROS 1** (49) & **2** (20) & le **TALKOVER** ne sont pas en service (**OFF**).

- Lorsque l'**INTERRUPTEUR MIC/TALKOVER** (54) est positionné au **MILIEU**, les **MICROS 1** (49) & **2** (20) fonctionnent (**ON**), mais le **TALKOVER** n'est pas en service (**OFF**). La **LED MIC ON** s'allume lorsque les **MICROS 1** (49) & **2** (20) sont en service.

- Lorsque l'**INTERRUPTEUR MIC/TALKOVER** (54) est positionné en **HAUT**, les **MICROS 1** (49) & **2** (20) fonctionnent (**ON**), ainsi que le **TALKOVER**. Le volume de toutes les sources, l'exception des **MICROS 1** (49) & **2** (20), sera alors diminué de **16 dB**, dès que vous parlerez dans les **MICROS**.

14. **EMBASE BNC POUR FLEXIBLE LUMINEUX:** L'embase **BNC** (22) permet la connection d'un flexible lumineux **12 V BNC**, telle que la référence **Gemini GNL-700**. Le flexible lumineux est alimenté par la console de mixage. Pour allumer le flexible lumineux, vous devez d'abord l'installer sur l'embase prévue à cet effet: **BNC LAMP PORT** (22). Assurez vous que votre appareil est hors tension (**OFF**) lorsque vous effectuez l'installation du flexible **12 V**. Positionnez le flexible lumineux au-dessus de l'embase, puis enfoncez le sur l'embase et verrouillez la prise **BNC** à l'aide de la bague en tournant dans le sens des aiguilles d'une montre. Puis mettez votre console de mixage sous tension (**ON**). Le flexible lumineux s'allumera. Le fait d'éteindre la console de mixage éteindra automatiquement le flexible lumineux. Pour enlever ce dernier de l'embase **BNC** (22), il vous suffit de dévisser la bague de verrouillage en tournant dans le sens inverse des aiguilles d'une montre. Effectuez cette opération avec l'appareil éteint (**OFF**).

15. **COMMUTATEUR DE MISE A LA TERRE:** Le **COMMUTATEUR DE MISE A LA TERRE** (8) permet de réduire les bruits parasites liés à des boucles de masse résultantes de l'utilisation de plusieurs appareils audio simultanément. Le commutateur doit être sur la position générant le moins de bruits parasites. Si, dans les deux cas, le niveau de parasite reste identique, veuillez laisser le **COMMUTATEUR DE MISE A LA TERRE** (8) en position **GND** (haute).

NOTE: EFFECTUEZ LE CHANGEMENT DE POSITION DU COMMUTATEUR DE MISE A LA TERRE AVEC L'ENSEMBLE DES APPAREILS ETEINTS. CECI AFIN D'EVITER LES COURANTS TRANSITOIRES SUSCEPTIBLES D'ENDOMMAGER SERIEUSEMENT VOTRE INSTALLATION.

16. **VU METRE:** Le **VU METRE** (23) indique le niveau de sortie général stéréo (**PGM**) sur les sorties **MASTER RCA & MASTER SYMETRIQUE** (3 & 6).

## PDM-02 SECTION ECHO/EFFET:

### SECTION ECHO:

Un effet d'écho peut être ajouté sur le signal de sortie général (**PGM**) ou sur les **MICROS 1**(49) & **2** (20) en commutant l'**INTERRUPTEUR ECHO** (55) à **GAUCHE** pour les **MICROS 1-2**, en position **CENTRALE** pour arrêter l'effet (**OFF**) & à **DROITE** pour obtenir l'effet d'écho sur la sortie principale (**PGM**). L'effet **ECHO** (55) est réglable par l'intermédiaire des potentiomètres rotatifs suivants: **REPETITION** (56), **RETARD/DELAY** (57), et **VOLUME ECHO** (58). Pour arrêter l'effet **ECHO** (55), diminuez le volume à l'aide du potentiomètre **ECHO VOLUME** (58) ou positionnez l'**INTERRUPTEUR ECHO** (55) sur **OFF**.

### EFFETS SONORES:

Six effets sonores (**APPLAUDISSEMENT**, **HURLEMENT**, **HELICOPTERE**, **SCRATCH**, **EAU & BRIS DE VERRE**) peuvent être ajouté au mix par simple pression sur les **TOUCHES SOUND EFFECTS CONTROL** (61). Le volume de chaque effet peut être réglé à l'aide du potentiomètre rotatif **EFX VOLUME** (60) situé au dessus de la touche **APPLAUDISSEMENT**. Vous pouvez modifier la vitesse de l'effet en utilisant le potentiomètre rotatif **SPEED CONTROL** (59) situé au dessus de la touche **SCRATCH**.



## PDM-03 UTILISATION DU SAMPLER:

### BANQUES D'ENREGISTREMENT:

La PDM-03 est équipée d'un sampler comportant **5 BANQUES D'ENREGISTREMENT** (59) de capacité différente. Les touches **2 & 2** possède une capacité d'enregistrement de **2 secondes**, les touches **4 & 4** de **4 secondes** & la touche **12** de **12 secondes**. Chaque banque d'enregistrement est indépendante, vous ne pouvez pas combiner leur capacité d'enregistrement. Les samples doivent être enregistrés individuellement, vous ne pouvez lire qu'un sample à la fois.

### ENREGISTREMENT D'UN SAMPLE:

1. Sélectionnez la source à enregistrer à l'aide du **POTENTIOMETRE SAMPLER ASSIGN** (55).

2. Le sampler de la **PDM-03** possède un réglage de vitesse **PITCH CONTROL** (56). Lors de l'enregistrement, positionnez ce potentiomètre en position **CENTRALE**. Vous pouvez augmenter ou diminuer la vitesse durant la lecture du sample. En position **CENTRALE**, vous lirez le sample à sa vitesse d'enregistrement.

**REMARQUE: VOUS POUVEZ ENREGISTRER UN SAMPLE AVEC LE REGLAGE DE VITESSE DANS TOUTES LES POSITIONS. PAR CONTRE CETTE POSITION DEVIENT LA VITESSE DE REFERENCE DE LECTURE DU SAMPLE. SI VOUS DEMARREZ L'ENREGISTREMENT AVEC LE REGLAGE DE VITESSE AU MINIMUM IL S'AGIRA ALORS DE LA VITESSE DE LECTURE NORMALE DU SAMPLE, EN AUGMENTANT LA VITESSE DE LECTURE AU MAXIMUM DURANT LA LECTURE, VOUS DOUBLEREZ LA VITESSE DE LECTURE. ENREGISTRER AU "MAXIMUM" ET DIMINUER LA VITESSE AU "MINIMUM" DURANT LA LECTURE PRODUIRA L'EFFET INVERSE.**

3. Mettez l'**INTERRUPTEUR MODE SELECTOR** (58) en position **RECORD (ENREGISTREMENT)**.

4. Sélectionnez le signal à enregistrer à l'aide de la pré-écoute (**CUE**). Lorsque le passage à enregistrer approche, sélectionnez une **BANQUE D'ENREGISTREMENT** (59).

5. Puis appuyez sur cette même touche afin de démarrer l'enregistrement. La banque d'enregistrement possédant un sample en mémoire clignotera, ainsi qu'en cas d'absence de pile ou lorsque cette dernière est faible. (Voir section **SAUVEGARDE PAR BATTERIE**). Le sample est maintenant enregistré dans cette **BANQUE D'ENREGISTREMENT** (59) & prêt à jouer.

**NOTE: APPUYEZ UNE FOIS SUR LA TOUCHE D'UN SAMPLE LANCE LA LECTURE DE CE DERNIER (LA TOUCHE S'ILLUMINE EN BLEU). APPUYEZ UNE SECONDE FOIS POUR L'ARRETER IMMEDIATEMENT (LA TOUCHE S'ETEIND). SI VOUS N'APPUYEZ PAS UNE SECONDE FOIS, LA LECTURE DU SAMPLE SE POURSUIT JUSQU'À LA FIN (EN FONCTION DE LA DUREE DU SAMPLE: 2, 4 OU 12 SECONDES).**

### PRE-ECOUTE D'UN SAMPLE (ECHANTILLON):

1. Pour tester le sample avant utilisation, appuyez sur la touche **CUE SAMPLER** (59). Utilisez les réglages de la pré-écoute afin d'écouter le sample. La **LED CUE SAMPLER** s'allumera dès son utilisation. Pour commuter le **CUE SAMPLER** en mode **PGM**, appuyez de nouveau sur la touche **CUE SAMPLER** afin de désactiver la fonction pré-écoute (La **LED CUE SAMPLER** s'éteindra).

2. Commutez le sélecteur **MODE SELECTOR** (58) sur la position **PLAY** ou **STUTTER**.

3. Appuyez sur la touche possédant le **SAMPLE** que vous souhaitez pré-écouter (**CUE**).

4. Appuyez sur cette même touche afin de lancer la lecture (**PLAY**) du sample et appuyez une nouvelle fois pour en arrêter (**STOP**) la lecture, ou attendez la fin du sample.

5. Si vous êtes satisfaits de votre sample, laissez le en mémoire. Si ce n'est pas le cas, veuillez répéter les opérations précédentes.

### LECTURE D'UN SAMPLE (ECHANTILLON):

1. Commutez le sélecteur **MODE SELECTOR** (58) en position en mode **PLAY** ou **STUTTER**.

2. Sélectionnez le sample à lire en appuyant sur l'une des **5 BANQUES D'ENREGISTREMENT**.

3. Appuyez sur le sample sélectionné avec le commutateur **MODE SELECTOR** (58) en position **PLAY**: le **SAMPLE** sera lu une fois (La **LED SAMPLER INDICATOR** s'illuminera en **BLEU**). Chaque fois que vous appuierez sur le **SAMPLE**, la lecture re-démarrera à partir du début. Lorsque vous appuierez rapidement sur la touche du **SAMPLE**, cela provoquera un effet de bégaiement. Lorsque vous appuyez une seule **5**.

## CARACTERISTIQUES TECHNIQUES:

### ENTREES:

Phono:.....3 mV, 47 KOhms  
 Ligne:.....150 mV, 27 KOhms  
 MICRO 1, 2, & 3: .....1.5 mV, 2 K Ohms Symétrique  
 Grave:.....± 12 dB  
 Aigu:.....± 12 dB

### SORTIES:

Amplificateur/Auxiliaire:.....0 dB 1 V , 400 Ohms  
 Max:.....20V Crête/Crête  
 Enregistrement.....225 mV, 5 KOhms  
 Zone.....0 dB 1 V 400 Ohms  
 Symétrique.....6 dB 2 V 400 Ohms

### GENERAL:

Bande passante:.....20Hz - 20KHz +/- 2 dB  
 Distortion:.....0.02%  
 Rapport Signal/Bruit:.....> 80 dB  
 Atténuation Talkover:.....-16 dB  
 Impédance casque:.....16 Ohms  
 Alimentation:.....115/230 V, 50/60 Hz, 10 W  
 Dimensions:.....Largeur 19" x Hauteur 4U x Profondeur 8.6"  
 .....(482.6 x 101.6 x 218.44 mm)  
 Poids: ..... 10.1 lbs (4.7 kg)

**REMARQUE: GEMINI, DANS LE CADRE D'UN SOUCI CONSTANT D'AMELIORATION DE SES PRODUITS, SE RESERVE LE DROIT DE LES MODIFIER SANS AUCUN PREAVIS.**



NOTES:

NOTES:

# **gemini<sup>®</sup>**

**IN THE USA: IF YOU EXPERIENCE PROBLEMS  
WITH THIS UNIT, CALL 1-732-738-9003 FOR GEMINI  
CUSTOMER SERVICE. DO NOT ATTEMPT TO RETURN  
THIS EQUIPMENT TO YOUR DEALER.**

Parts of the design of this product may be protected by worldwide patents. Information in this manual is subject to change without notice and does not represent a commitment on the part of the vendor. Gemini Sound Products Corp. shall not be liable for any loss or damage whatsoever arising from the use of information or any error contained in this manual. No part of this manual may be reproduced, stored in a retrieval system or transmitted, in any form or by any means, electronic, electrical, mechanical, optical, chemical, including photocopying and recording, for any purpose without the express written permission of Gemini Sound Products Corp. It is recommended that all maintenance and service on this product is performed by Gemini Sound Products Corp. or its authorized agents. Gemini Sound Products Corp. will not accept liability for loss or damage caused by maintenance or repair performed by unauthorized personnel.



**Worldwide Headquarters • 120 Clover Place, Edison, NJ 08837 • USA  
Tel: (732) 738-9003 • Fax: (732) 738-9006**

France • Gemini France (GSL) • 1, Allée d'Effiat, Parc de l'événement, 91160 Longjumeau, France  
Tél: + 33 1 69 79 97 70 • Fax: + 33 1 69 79 97 80

Germany • Gemini Sound Products GmbH • Liebigstr. 16, Haus B - 3.0G, 85757 Karlsfeld, Germany  
Tel: 08131 - 39171-0 • Fax: 08131 - 39171-9

UK • Gemini Sound Products • Unit C4 Hazleton Industrial Estate, P08 9JU Waterlooville, UK  
Tel: 087 087 00880 • Fax: 087 087 00990

Spain • Gemini Sound Products S.A. • Rosello, 516, 08026 Barcelona, Spain,  
Tel: 349-3435-0814 • Fax: 3493-347-6961

---

© Gemini Sound Products Corp. 2004 All Rights Reserved.