

ivmasa

Suministros Químicos Industriales

R.G.S.: 31.267M R.S.I.: 37.793M R.O.E.SP.: SE-34

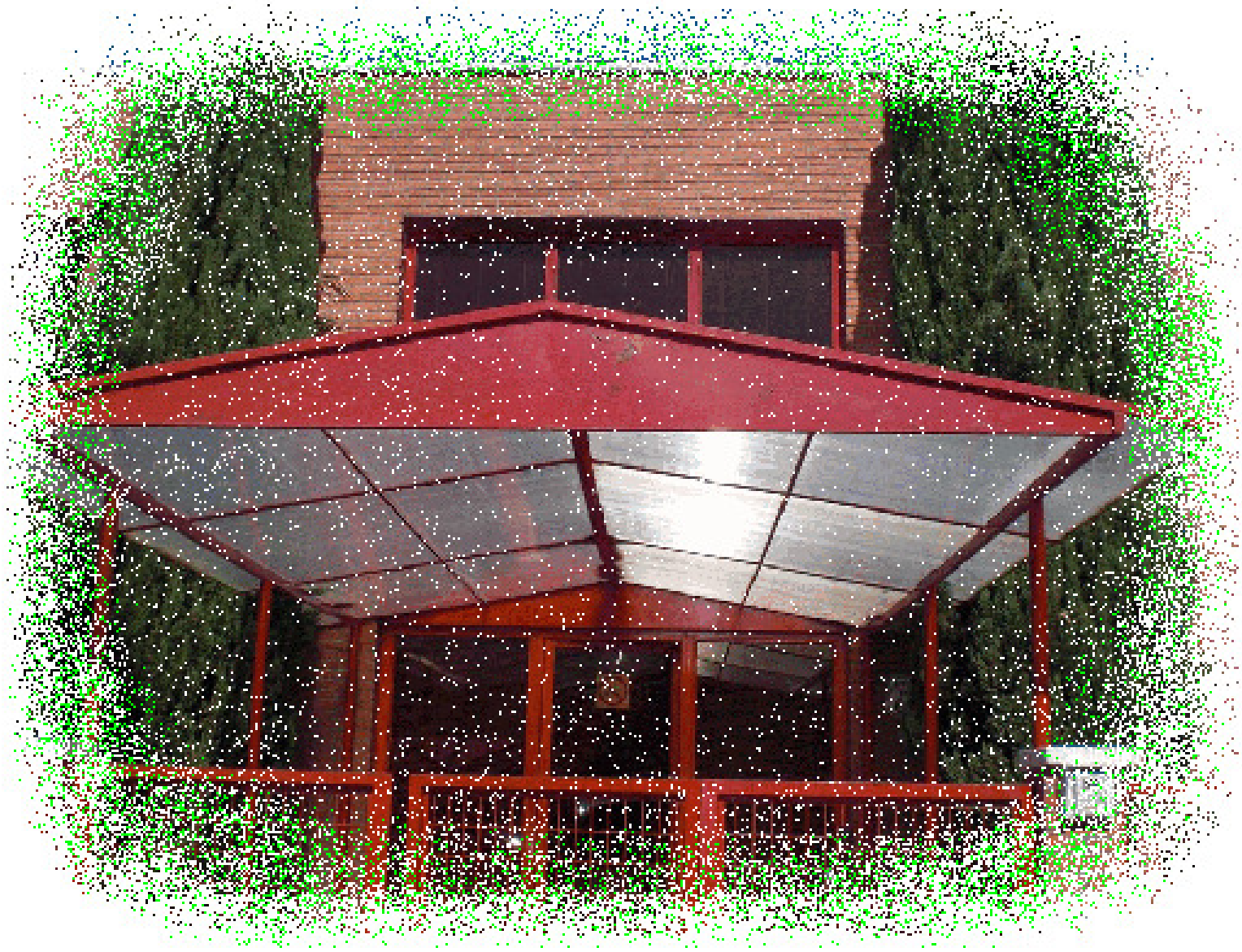

CONSTRUCCIÓN - INDUSTRIA - INSECTICIDAS - SERVICIOS -
PINTURAS - TRATAMIENTO DE AGUAS - HOSTELERIA

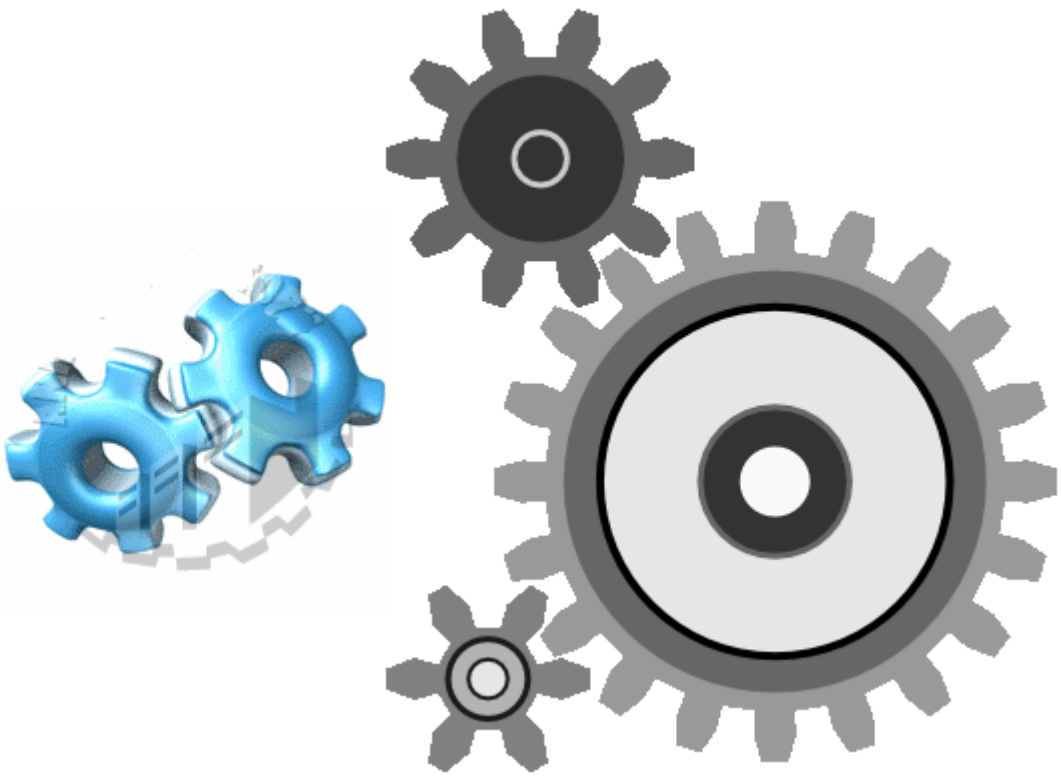

Complementos



COMPLEMENTOS

PRODUCTO	UTILIDAD
AQUAMATIC PRESS	HIDROLIMPIADORA DE ALTA PRESION
BOBINA INDUSTRIAL MECANICA T-2	BOBINA INDUSTRIAL 2 CAPAS PAPEL 4'5 KG.
BOBINA PAPEL HIGIENICO INDUSTRIAL	HIGIENICO INDUSTRIAL
BOBINA PAPEL SECAMANOS	PAPEL SECAMANOS DOBLE CAPA 1'20 KG.
BOBINA REZUL 985	BOBINAS TRAPO AZUL
DISPEMATIC	DISPENSADOR AUTOMATICO AEROSOLES
DISPENSADOR PAPEL SECAMANOS	DISPENSADOR.PLSTCO.ESP.BOBINA P.SECAMANOS
DOSIF.BOMBONA 10 L	DOSIF.ESP.DE BARRA PARA BOMBONA 10 LTS.
DOSIF.BOMBONA 30 L	DOSIF.ESP.DE BARRA PARA BOMBONA 30 LTS.
DOSIF.BOMBONA 60 L	DOSIF.ESP.DE BARRA PARA BOMBONA 60 LTS.
DOSIF.CUADRADO	DOSIFICADOR JABON CUADRADO
DOSIF.REDONDO	DOSIFICADOR JABON REDONDO
DOSIFICADOR 4L	DOSIFICADOR MODELO INDUSTRIAL
GRIFOS	ESPECIAL ENVASES IVMASA
MINIS PERSONALIZABLES	ESENCIAS ESPECIALES
PORTARROLLOS HIGIENICO INDUSTRIAL	PORTARROLLOS METALICO ESP.HIGIENICO IND.
RATONERAS	TRAMPA PARA ROEDORES
SECAMANOS	SECAMANOS POR AIRE CALIENTE
SOPORTE BOBINA INDUSTRIAL-T2	SOPORTE METALICO BOBINAS INDUSTRIALES
SOPORTE BOBINA REZUL 985	SOPORTE BOBINAS TRAPO AZUL
SPRAY	ATOMIZADOR MANUAL PLASTICO
SPRAY DISOLVENTE	ATOMIZADOR PLASTICO ESP.DISOLVENTES
SPRAY LAAL	ROCIADOR DE LARGO ALCANCE
SUPRIN-FOG	NEBULIZADOR ELECTRICO
TELA DE ARMAR	FIBRA DE VIDRIO 450 G/M2

AQUAMATIC PRESS

HIDROLIMPIADORA DE ALTA PRESION

Instrumento especialmente ideado para todo tipo de limpieza con uno de los sistemas más novedosos en este campo, la propulsión de agua a presión.

Con un potente motor propulsa un chorro de agua ó arena a una presión de más de 100 bar, arrancando de todo tipo de superficies la suciedad más incrustada, desde ladrillo o superficies de marmol hasta cristales pasando por la limpieza del automovil. Dentro de su equipamiento contiene elementos muy necesarios para el perfecto control en sus funciones, como el manometro, la boquilla regulable, una practica pistola con dispositivo de seguridad y una manguera de alta presión con tuerca de acoplamiento rápido.

Además de estos elementos existe un buen numero de accesorios para distintas utilizaciones como el conjunto para chorro de arena, el cepillo giratorio o el conjunto de limpieza de tubos.

Dado su reducido peso y su pequeño tamaño hacen de esta hidrolimpiadora una perfecta compañera en todo tipo de limpiezas y apta para cualquier desplazamiento.

ivmasa
S.A. SUMINISTROS QUIMICOS INDUSTRIALES

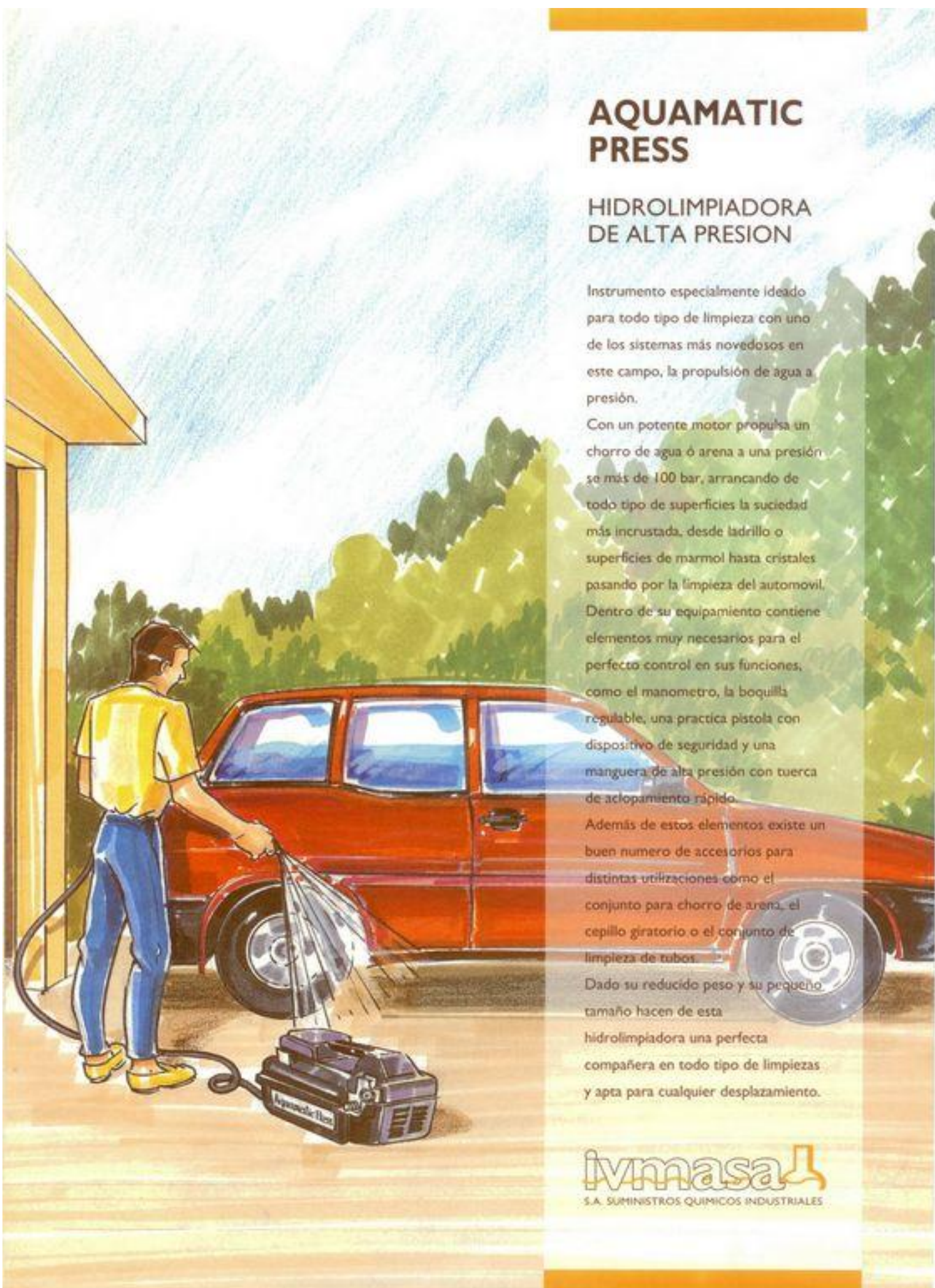



DISPEMATIC

Dispensador programable para la dosificación de ambientadores e insecticidas en aerosol con posibilidad de programar.

- Modos de funcionamiento: Programación.
- Frecuencia entre descargas programación entre 7,5, 15 ó 30 minutos.

Dispone además de:

- Indicador parpadeante verde de correcto funcionamiento.
- Indicador parpadeante rojo de batería agotada.
- Cerradura de seguridad con llave.
- Botón de prueba / demostración "Test"

Funciona con dos pilas alcalinas tipo "D" que duran al menos un año



SECCION MINIS:

Nuestra empresa ha elaborado unas esencias especiales que se comercializan en envases mini 100 cm³ las cuales podemos personalizar con el nombre o la razon social del que asi lo requiera.

Las Fragancias en mini son **MENTA FRESCA, PAN CALIENTE, CHERRY y COLONIA FRESCA.**

MINIS PERSONALIZABLES



ivmasa

Suministros Químicos Industriales

R.G.S.: 31.267M R.S.I.: 37.793M R.O.E.SP.: SE-34



CERTIFICADO Nº 27601
SISTEMA GESTIÓN DE CALIDAD



Certificado Nº EMS 41753
Sistema de Gestión Medio Ambiental
ISO 14001



CERTIFICADO CONFORMIDAD AENOR
PARA ADITIVOS HORRIGÓN

C/ Jarama, 21 Polig. Indust. Igarza 28860-PARACUELLOS DEL JARAMA (MADRID)
91 658 29 20 Fax: 91 658 22 16 <http://www.ivmasa.com> e-mail: ivmasa@ivmasa.com

DOSIFICADOR

Modelo industrial

DESPIECE Y MONTAJE

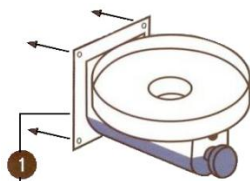

SOPORTE PT 4112

Muy resistente con cerradura de seguridad.

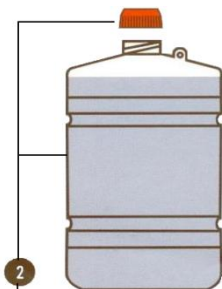

BIDÓN PT 4113

Fabricado en P.E. capacidad 4 litros

TAPÓN CIERRE PT 4114

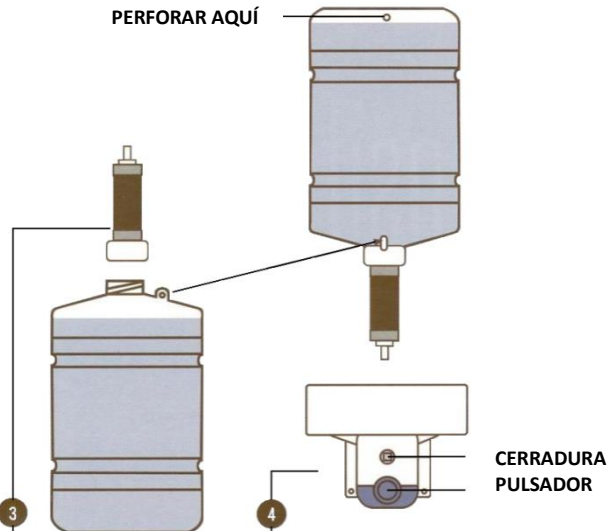

VÁLVULA PT 4115

Fabricado con materiales de primera calidad.

INSTALACIÓN

Una vez colocado el soporte en la pared y roscada la válvula en el bidón, insertamos el bidón con la válvula en el soporte y giramos la cerradura. Perforamos el bidón en el punto indicado y listo para dosificar.

MEDIDAS

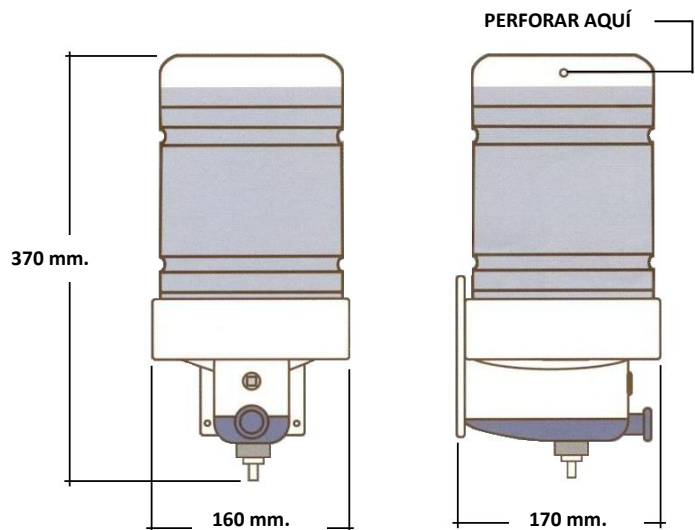
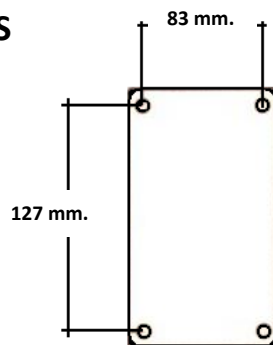

ivmasa

Suministros Químicos Industriales

R.G.S.: 31.267M R.S.I.: 37.793M R.O.ESP.: SE-34



CERTIFICADO Nº 27601
SISTEMA GESTIÓN DE CALIDAD



Certificado Nº EMS 61753
Sistema de Gestión Medio Ambiental
ISO 14001



CERTIFICADO CONFORMIDAD AENOR
PARA ADITIVOS HORMIGÓN

C/ Jarama, 21 Polg. Indust. Igarsa 28860-PARACUELLOS DEL JARAMA (MADRID)
91 658 29 20 Fax: 91 658 22 16 <http://www.ivmasa.com> e-mail: ivmasa@ivmasa.com



CARACTERISTICAS: Malla de fibra de vidrio para armar pinturas impermeabilizantes, morteros, enfoscados, yesos, pinturas decorativas, pavimentos, aislamientos térmicos y acústicos y debido a su gran resistencia química y muy buenas propiedades mecánicas.

PROPIEDADES: Nuestra **tela de armar** debido a su composición y alto gramaje (densidad de tejido) permite alcanzar armaduras y laminados muy resistentes y con alto contenido en resina gracias a la alta solubilidad del ligante, combinando así excelentes propiedades mecánicas y de resistencia química.

De gran consistencia y resistente a la alcalinidad del cemento, confiere a los revestimientos e impermeabilizaciones una perfecta barrera a la fisuración y el cuarteamiento.

Es especialmente eficaz en las zonas de encuentro entre materiales diferentes y en juntas entre placas así como entre forjados y muros.

MODO DE EMPLEO: Se extiende previamente una capa de impermeabilizante, o cualquier otro material a armar (mortero, yeso, pintura, etc.). A continuación se coloca la tela de armar que quedará adherida ya que esto debe hacerse cuando la primera capa esté aún fresca y pegajosa. Seguidamente se aplica una segunda capa del impermeabilizante o más, dependiendo del armado que queramos hacer.

Aconsejamos ver Modo de empleo de nuestro producto **IVMAGUM**, sobre todo para cuidar el solapado de la tela de armar en uniones, juntas, etc.

APLICACIONES: Tanto en obra nueva como en reparación y rehabilitación de edificios:

- ✚ Armadura o impermeabilización de cubiertas, terrazas, etc.
- ✚ Sistemas de aislamiento térmico y acústico en exteriores con placas.
- ✚ Armado de enfoscados, revocos, morteros, yesos, morteros monocapa, etc.
- ✚ Armadura de pinturas para interiores y exteriores.

TELA DE ARMAR

Malla de fibra de vidrio para armar pinturas impermeabilizantes



CARACTERISTICAS: Nebulizador portátil de fácil manejo. En pocos segundos genera una gran nube de humo, que penetra en todos los rincones del recinto que está nebulizando.

Llega donde otros no llegan. El nebulizador **Suprin-Fog**, esta creado para utilizar nuestro productos insecticidas concentrados.



SUPRIN-FOG NEBULIZADOR PORTATIL

ivmasa

Suministros Químicos Industriales

R.G.S.: 31.267M R.S.I.: 37.793M R.O.E.S.P.: SE-34



CERTIFICADO Nº 27601
SISTEMA GESTIÓN DE CALIDAD



Certificado Nº EMS 4753
Sistema de Gestión Medio Ambiental
ISO 14001



CERTIFICADO CONFORMIDAD AENOR
PARA ADITIVOS-HUMIÑACIÓN

C/ Jarama, 21 Políg. Indust. Ignea 28840-PARACUELLOS DEL JARAMA (MADRID)
91 658 29 20 Fax: 91 658 22 16 <http://www.ivmasa.com> e-mail: ivmasa@ivmasa.com

ivmasa

Suministros Químicos Industriales

R.G.S.: 31.267M R.S.I.: 37.793M R.O.E.SP.: SE-34



CERTIFICADO N° 27601
SISTEMA GESTIÓN DE CALIDAD



Certificado N° EMS 61753
Sistema de Gestión Medio Ambiental
ISO 14001



CERTIFICADO CONFORMIDAD AENOR
PARA ADITIVOS HORMIGÓN

 C/Jarama, 21 Polig. Indust. Igarsa 28860-PARACUELLOS DEL JARAMA (MADRID)
 91 658 29 20  Fax: 91 658 22 16  <http://www.ivmasa.com>  e-mail: ivmasa@ivmasa.com