

Acabadora de oficina LX

Guía del usuario



Microsoft, MS-DOS, Windows, Windows NT, Microsoft Network y Windows Server son marcas comerciales o marcas registradas de Microsoft Corporation en Estados Unidos o en otros países.

Novell, NetWare, IntranetWare y NDS son marcas comerciales registradas de Novell, Inc. en Estados Unidos o en otros países.

Adobe, Acrobat, PostScript, PostScript3 y el logotipo de PostScript son marcas comerciales de Adobe Systems Incorporated.

Apple, AppleTalk, EtherTalk, LocalTalk, Macintosh, MacOS y TrueType son marcas comerciales de Apple Computer, Inc., registradas en Estados Unidos y en otros países.

HP, HPGL, HPGL/2 y HP-UX son marcas comerciales registradas de Hewlett-Packard Corporation.

Todas las otras marcas y nombres de productos son marcas comerciales o marcas registradas de sus respectivos propietarios.

Los datos guardados en el disco duro de la máquina pueden perderse si se produce algún problema en el disco duro. Xerox no se hace responsable de los daños directos o indirectos que surjan o estén causados por la pérdida de datos. Xerox no se hace responsable de la interrupción de las máquinas debido a virus o ataques informáticos.

Importante(1) Este manual tiene derechos de autor y reservados todos los derechos. Según la normativa sobre derechos de autor, este manual no puede copiarse ni modificarse en su totalidad o en parte, sin el consentimiento escrito del editor.(2) Algunas partes de este manual están sujetas a cambios sin previo aviso.(3) Aceptamos cualquier comentario sobre datos ambiguos, errores, omisiones o ausencia de páginas.(4) No intente nunca ningún tipo de operación en la máquina que no esté específicamente descrita en este manual. Las operaciones no autorizadas pueden ocasionar fallos o accidentes.

Xerox no se hace responsable de los problemas que puedan resultar de un manejo no autorizado de este equipo.

La exportación de este producto está estrictamente controlado según la normativa sobre intercambio y comercio internacional de Japón y/o la normativa de control de exportación de Estados Unidos.

Xerox y Ethernet son marcas comerciales registradas.

Índice

Descripción general del producto **1-2**

Pantalla Salida de copias **1-4**

Instalación del accesorio de la bandeja **1-5**

Colocación de las grapas en la grapadora automática **1-6**

Colocación de las grapas para el realizador de folletos **1-8**

Despeje de atascos de grapas **1-10**

Despeje de atascos de papel **1-14**

Vaciado del contenedor de restos de papel de la **1-17**

Descripción general del producto

La acabadora de oficina LX es un dispositivo opcional que se puede utilizar para grapar las impresiones o copias.

El realizador de folletos opcional se puede utilizar para perforar y plegar impresiones o copias.

La descripción de los componentes y de las opciones de la acabadora de oficina LX se muestran en la página siguiente.

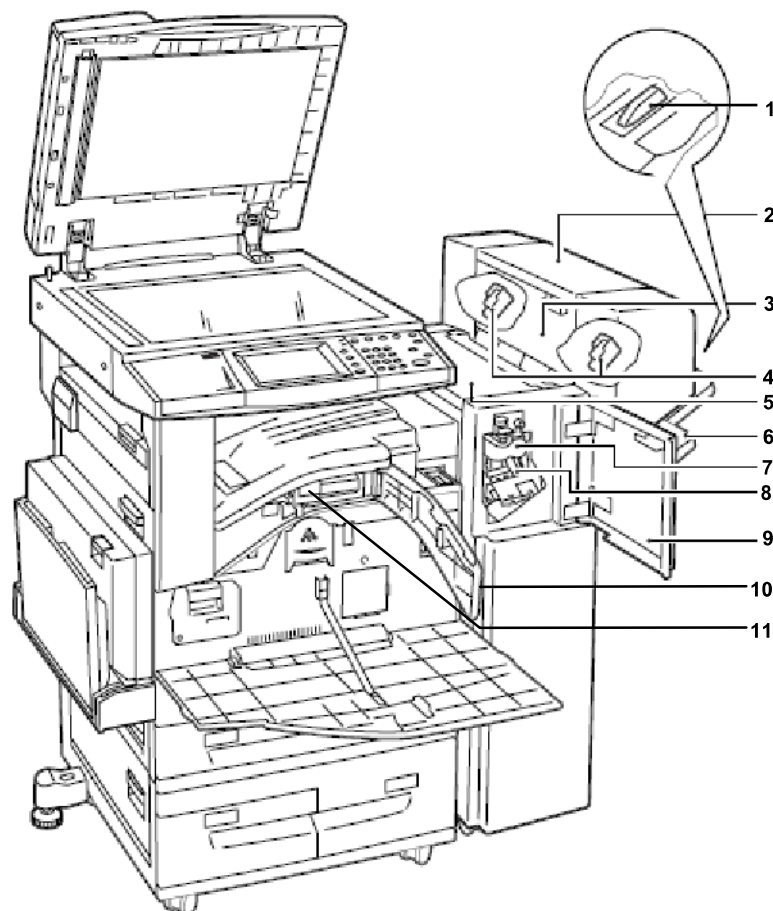

- | | |
|--|---|
| 1. Accesorio de la bandeja | Use este dispositivo cuando el papel de salida es de tamaño A4 ABL, 8,5 x 11 pulg. ABL o B5 ABL sin grapar en la bandeja de la acabadora de oficina LX. |
| 2. Realizador de folletos | Realiza copias o impresiones grapadas con un pliegue para que se doblen fácilmente. |
| 3. Cubierta lateral del realizador de folletos | Abra esta cubierta para sustituir los cartuchos de grapas de folletos. |
| 4. Cartuchos de grapas de folletos | El realizador de folletos tiene dos cartuchos de grapas de folletos. |
| 5. Cubierta superior | Abra esta cubierta para despejar atascos de papel. |
| 6. Bandeja de la acabadora | Recibe trabajos procesados por la acabadora de oficina LX. |
| 7. Unidad de plegado | Realiza un pliegue en cada hoja de las copias o impresiones para que se doblen fácilmente. |
| 8. Cartucho de grapas | Contiene las grapas que se utilizan en la grapadora automática. |
| 9. Cubierta delantera | Abra esta cubierta para despejar atascos de papel o para colocar grapas. |
| 10. Cubierta de la interfaz | Abra esta cubierta para vaciar el contenedor de restos de papel de la perforadora. |
| 11. Contenedor de restos de papel de la perforadora | Recoge los restos de papel de la perforadora. |

Pantalla Salida de copias

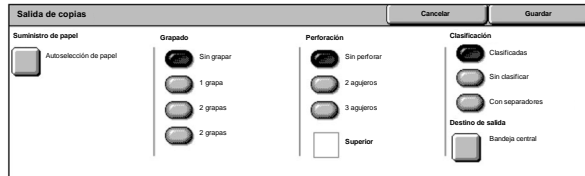

La pantalla Salida de copias permite clasificar la salida de copias. Si se ha instalado la acabadora de oficina LX opcional, también estarán disponibles las funciones de grapado, perforación y plegado.

NOTA: las funciones mostradas en la pantalla Salida de copias varían dependiendo de si la acabadora está instalada, de si la acabadora instalada es una acabadora de oficina LX, una acabadora de oficina o una acabadora de oficina integrada, y de las opciones instaladas en la acabadora.

Instalación del accesorio de la bandeja

Se recomienda usar este accesorio cuando el papel de salida es de tamaño A4 ABL, 8,5 x 11 pulg. ABL o B5 ABL sin grapar, en la bandeja de la acabadora.

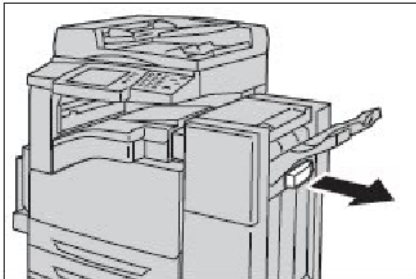

1. Retire el accesorio de la bandeja de debajo de la bandeja de la acabadora de oficina LX.

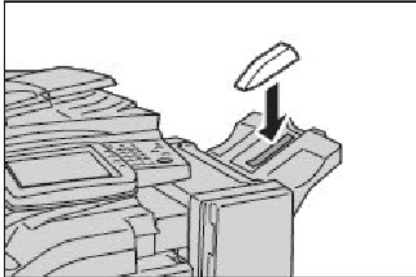

2. Acople el accesorio a la bandeja, tal como se muestra.

Colocación de las grapas en la grapadora automática

La acabadora de oficina LX opcional contiene una grapadora automática. Cuando se agotan las grapas en la acabadora, aparecerá un mensaje en la pantalla táctil. Cuando aparezca este mensaje, coloque una caja de grapas nueva en el cartucho de grapas.

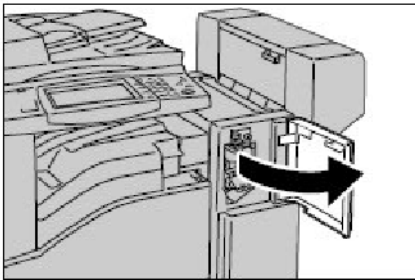

1. Compruebe que la máquina no esté funcionando y abra la cubierta delantera de la acabadora.

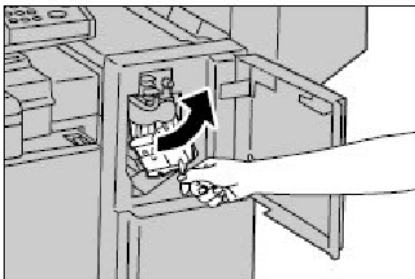

2. Sujete el cartucho de grapas por la palanca R1 y tírelo hacia la derecha.

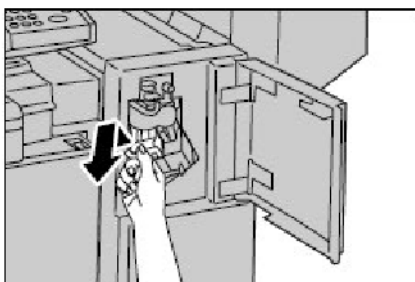

3. Sujete el cartucho de grapas por la palanca naranja y extráigalo de la acabadora.

NOTA: el cartucho de grapas se ha insertado firmemente. Es necesario tirar con fuerza del cartucho para extraerlo de la acabadora.

PRECAUCIÓN: no deseche el cartucho de grapas. Solo se debe desechar la caja de grapas. El cartucho de grapas se puede volver a cargar con una nueva caja de grapas.

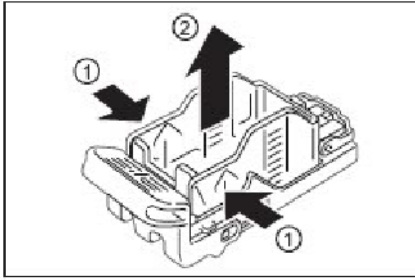

4. Presione ambos lados de la caja de grapas vacía con los dedos y extráigala del cartucho.

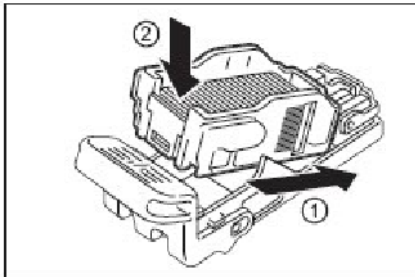

5. Inserte el frente de la nueva caja de grapas en el cartucho de grapas y, a continuación, empuje la parte posterior hacia el cartucho.

6. Sujete el cartucho de grapas por la palanca naranja e insértelo en la acabadora hasta que encaje.

7. Cierre la cubierta delantera de la acabadora.

NOTA: si la cubierta delantera no se cierra por completo, aparecerá un mensaje y la máquina no funcionará.

Colocación de las grapas para el realizador de folletos

Si se ha instalado el realizador de folletos opcional, aparecerá un mensaje en la pantalla táctil cuando se agoten las grapas en la unidad. Cuando aparezca el mensaje, coloque un cartucho de grapas nuevo en el realizador de folletos. El realizador de folletos tiene dos cartuchos de grapas.

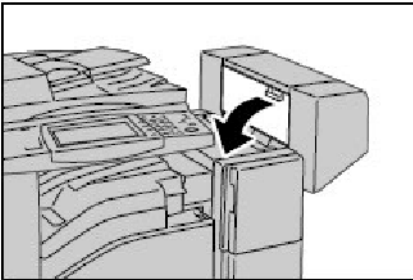

1. Compruebe que la máquina se ha detenido y abra la cubierta lateral de la acabadora.

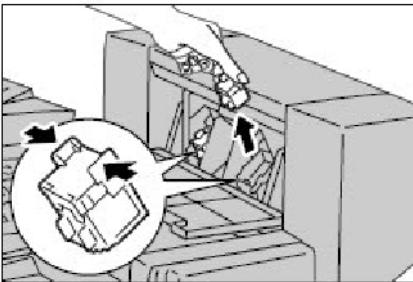

2. Mueva los cartuchos de grapas del realizador de folletos para que se pueda acceder a ellos con facilidad.
3. Sujete las lengüetas en ambos lados del cartucho de grapas de folletos y extráigalo del realizador de folletos.

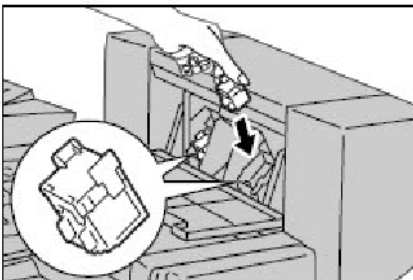

4. Sujete las lengüetas en ambos lados del cartucho de grapas de folletos nuevo e insértelo en la posición original hasta que encaje.

NOTA: si tiene problemas insertando el cartucho, compruebe que las grapas en el cartucho estén en su lugar.

4. Repita los pasos 2 y 3 para reemplazar los demás cartuchos de grapas de folletos.

5. Cierre la cubierta lateral del realizador de folletos.

NOTA: si la cubierta lateral no se cierra por completo, aparecerá un mensaje y la máquina no funcionará.

Despeje de atascos de grapas

El siguiente procedimiento describe cómo despejar atascos de grapas cuando se ha instalado la acabadora de oficina LX opcional.

Despeje de atascos de grapas en la grapadora automática

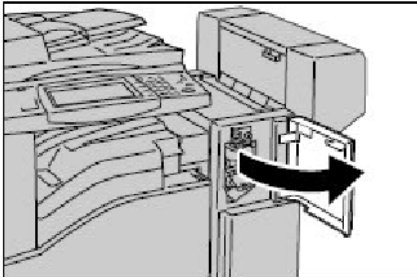

1. Compruebe que la máquina se ha detenido y abra la cubierta delantera de la acabadora de oficina LX.

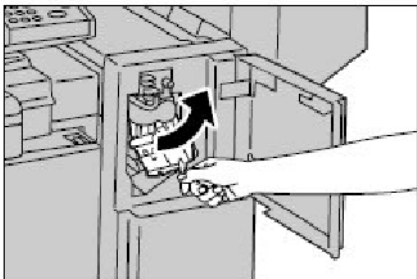

2. Sujete el cartucho de grapas por la palanca R1 y deslícelo hacia la derecha.

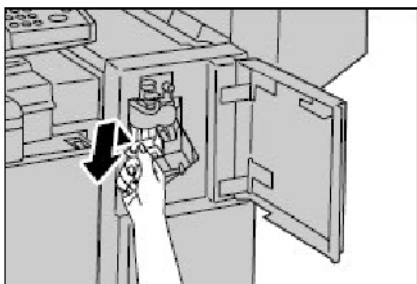

3. Sujete el cartucho de grapas por la palanca naranja y levántelo para quitar el cartucho.

Compruebe si hay grapas en el interior de la acabadora de oficina LX.

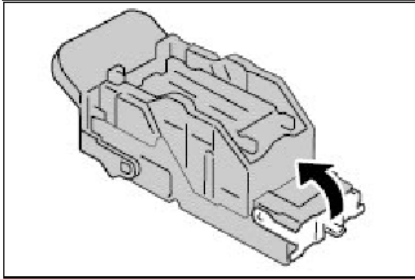

4. Levante la palanca delantera del cartucho de grapas.

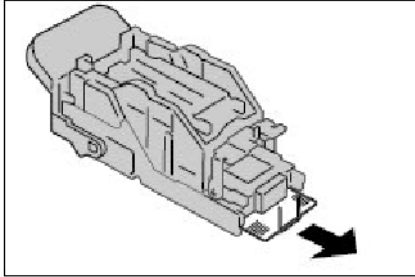

5. Extraiga toda la hoja de grapas, incluida la grapa atascada.

NOTA: extraiga toda la hoja de grapas. No extraiga solamente la grapa atascada.

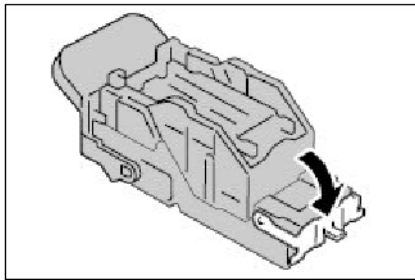

6. Empuje hacia abajo la palanca delantera del cartucho de grapas hasta que encaje en su lugar.

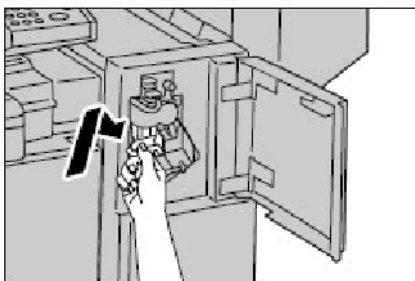

7. Sujete el cartucho de grapas por la palanca naranja y vuélvalo a colocar en su posición original.

8. Cierre la cubierta delantera de la acabadora de oficina LX.

Si no puede extraer las grapas después de llevar a cabo el procedimiento anterior, póngase en contacto con el Centro de Asistencia de Xerox.

Despeje de atascos de grapas en la grapadora del realizador de

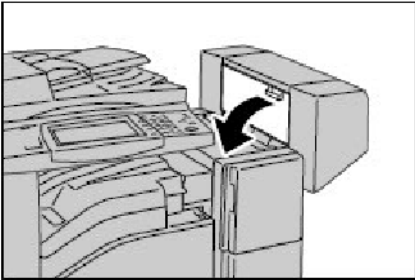

1. Compruebe que la máquina se ha detenido y abra la cubierta lateral de la acabadora.

2. Mueva los cartuchos de grapas del realizador de folletos para que se pueda acceder a ellos con facilidad.

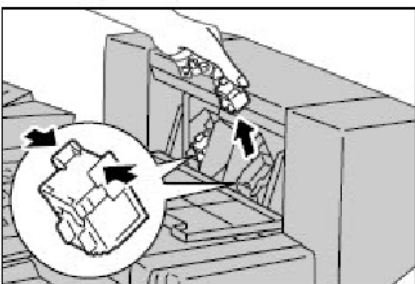

3. Sujete las lengüetas en ambos lados del cartucho de grapas de folletos y extráigalo del realizador de folletos.

4. Repita el paso de más arriba para el otro cartucho de grapas del realizador de folletos.

5. Compruebe si hay grapas en el interior de la acabadora de oficina LX.

6. Sujete las lengüetas en ambos lados del cartucho de grapas de folletos nuevo e insértelo en la posición original hasta que encaje.
7. Repita el paso de más arriba para el otro cartucho de grapas del realizador de folletos.

NOTA: si tiene problemas insertando el cartucho, compruebe que las grapas en el cartucho estén en su lugar.

8. Cierre la cubierta lateral del realizador de folletos.

Despeje de atascos de papel

Siga este procedimiento para retirar el papel atascado en la acabadora de oficina LX opcional.

Atascos de papel en la cubierta superior de la acabadora de oficina LX

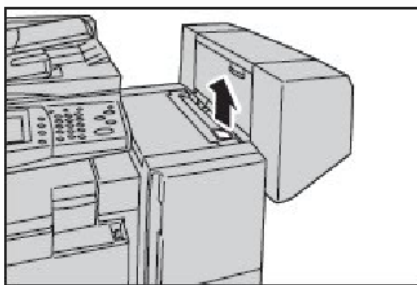

1. Abra la cubierta superior de la acabadora de oficina LX.

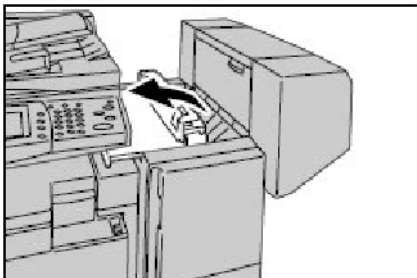

2. Retire el papel atascado.

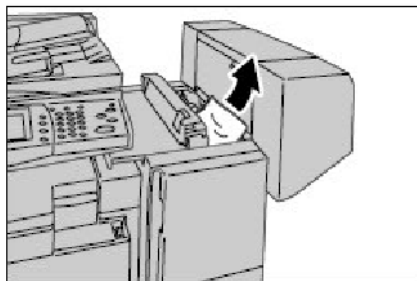

3. Cierre la cubierta superior de la acabadora de oficina LX.

Atascos de papel en la cubierta de transporte F de la acabadora de oficina LX.

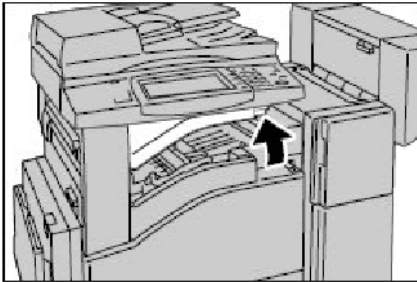

1. Abra la cubierta de transporte F de la acabadora de oficina LX.

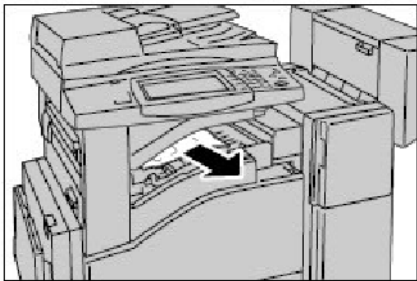

2. Retire el papel atascado.
3. Cierre la cubierta de transporte F de la acabadora de oficina LX.

Atascos de papel en el realizador de folletos

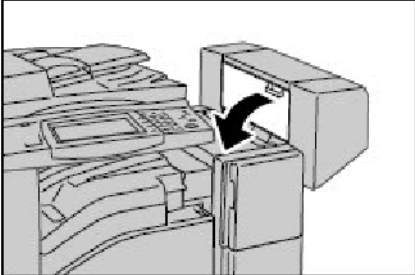

1. Compruebe que la máquina se ha detenido y abra la cubierta lateral de la acabadora.
2. Retire el papel atascado.
3. Cierre la cubierta lateral del realizador de folletos.

Vaciado del contenedor de restos de papel de la perforadora

NOTA: deje la máquina encendida al vaciar el contenedor de restos de papel de la perforadora. Si la apaga, la máquina no reconocerá que se ha vaciado el contenedor de restos de papel.

1. Compruebe que la máquina se ha detenido y abra la cubierta de la interfaz de la acabadora de oficina LX.
2. Tire del contenedor de restos de papel de la perforadora.
3. Deseche los restos de papel de la perforadora.
4. Empuje el contenedor de restos de papel de la perforadora.
5. Cierre la cubierta de la interfaz de la acabadora de oficina LX.

NOTA: si la cubierta de la interfaz no se cierra por completo, aparecerá un mensaje y la máquina no funcionará.

