

Guía del usuario

INSIGNIA™

Televisor LCD de alta definición de 52"

NS-LCD52HD-09

Insignia NS-LCD52HD-09

Televisor LCD de alta definición de 52"

Contenido

Introducción	3
Información de seguridad	5
Características	7
Accesorios	7
Vista frontal	7
Control remoto	7
Preparación de su televisor	8
Instalación de las pilas del control remoto	8
Conexión de su televisor a un tomacorriente	9
Conexión de una antena exterior	9
Conexión de TV por cable	9
Conexión a una fuente de señal externa	9
Conexión a una computadora	10
Uso de su televisor	11
Encendido y apagado de su televisor	11
Selección de la fuente de la señal de TV	11
Configuración de la lista de canales	11
Cambio de canales	12
Selección de un subcanal digital	12
Ajuste del volumen	12
Visualización de la información de estado	12
Verificación de la intensidad de la señal de DTV	12
Agregando una etiqueta de canal	12
Congelamiento de la imagen	13
Ajuste del reloj	13
Ajuste del temporizador de apagado automático	13
Visualización de subtítulos optativos	13
Configuración de los controles de los padres	13
Uso del menú de pantalla	15
Menús de pantalla	16
Mantenimiento	17
Limpieza de su televisor	17
Localización y corrección de fallas	17
Apéndice A	18
Instalación de un soporte de montaje en pared en su televisor	18
Apéndice B	18
Programación de su control remoto	18
Localización y corrección de fallas de programación del control remoto	22
Códigos del fabricante	23
Especificaciones	33
Avisos legales	33
Garantía limitada de un año	35

Introducción

Felicitaciones por su compra de un producto de alta calidad de Insignia. Su NS-LCD52HD-09 representa el más moderno diseño de televisores de alta definición y está concebido para brindar un rendimiento confiable y sin problemas.

SEGURIDAD PARA LOS NIÑOS

Hace una gran diferencia cómo y dónde usa su pantalla de panel plano

Al mismo tiempo que disfrute de su nuevo producto, recuerde estos consejos de seguridad

¿De qué se trata?

La experiencia de entretenimiento del cine en casa es una tendencia que se desarrolla cada día más, y televisores de tamaños grandes se venden muy bien. Sin embargo, los televisores no se colocan siempre sobre las bases adecuadas, o no se instalan de acuerdo con las recomendaciones del fabricante. Nuestra compañía y la industria de los productos electrónicos de consumo se han comprometido a hacer del entretenimiento en casa algo agradable y seguro.

Los televisores que se colocan de forma inadecuada en tocadores, libreros, estantes, escritorios, altavoces, baúles o carros pueden voltearse causando lesiones.

La seguridad primera

- Un tamaño de base para televisor **no** puede acomodar todos los modelos. Use solamente una base para televisor recomendada para el peso de su televisor.
- Lea cuidadosamente y entienda las instrucciones que se incluyen para un uso adecuado de este producto.
- No deje que niños se suban sobre el mueble del sistema de entretenimiento o el televisor ni que jueguen con ellos.
- No coloque televisores sobre muebles que se pueden usar cómo escalón, tal cómo una cómoda.
- Recuerde que los niños pueden emocionarse cuando ven un programa, especialmente con un televisor de tamaño grande. Asegúrese de colocar o instalar el televisor en un lugar donde no se pueda empujarlo, jalarlo o hacerlo caer.
- Asegúrese de encaminar todos los cables de manera que niños curiosos no los puedan jalar o agarrar.



Montaje en pared

Si decide montar su televisor en la pared, recuerde:

- Un tamaño de soporte de montaje en pared **no** puede acomodar todos los modelos. Use solamente un soporte de montaje en pared adaptado al peso de su televisor y que está recomendado por el fabricante del televisor, este manual, o por un laboratorio independiente (UL, CSA, o ETL) cómo adecuado para su televisor.
- Siga todas las instrucciones suministradas por los fabricantes del televisor y del soporte de pared.
- En caso de duda sobre su habilidad de instalar su televisor en pared, llame a un instalador profesional.
- Asegúrese de que la pared donde se instalará el televisor es la adecuada. Ciertos soportes de montaje en pared no están diseñados para el montaje en una pared adosada a vigas de acero o bloques de hormigón ligero. Si no está seguro, llame a un instalador profesional.
- Los televisores pueden pesar bastante. Se necesita por lo menos dos personas para una instalación en pared segura.



Información de seguridad



Advertencia

Para reducir el riesgo de choque eléctrico, no retire la cubierta ni la parte posterior. No existen partes reparables por el usuario en el interior. Refiera cualquier reparación a personal de servicio calificado.

Para reducir el riesgo de incendio o choque eléctrico, no exponga su televisor a la lluvia o la humedad.

Cuidado

Para evitar un choque eléctrico, introduzca la clavija ancha del enchufe del cable de alimentación en la ranura ancha de un tomacorriente. Si el enchufe no entra, solicite a un electricista certificado que cambie el tomacorriente obsoleto. No modifique el enchufe del cable de alimentación ya que se anulará esta característica de seguridad.



Este símbolo indica que voltaje peligroso que puede constituir un riesgo de choque eléctrico se encuentra presente dentro de su televisor. Esta etiqueta se encuentra ubicada en la parte posterior de su televisor.



Este símbolo indica que hay instrucciones importantes de operación y mantenimiento en la literatura que acompaña a su televisor.

Advertencias

Su televisor utiliza soldadura de estaño y plomo y una lámpara fluorescente que contiene una pequeña cantidad de mercurio. El desecho de estos materiales puede ser regulado por razones ambientales. Para obtener información sobre el desecho o reciclaje, póngase en contacto con sus autoridades locales o la Alianza de Industrias Electrónicas (EIA, por sus siglas en inglés) en el sitio Web www.eia.org.

Su televisor no deben exponerse al goteo o salpicaduras, y ningún objeto lleno de líquidos, tal como vasijas, deberá colocarse sobre el televisor.

Lea las instrucciones

Lea todas las instrucciones de seguridad y operación antes de usar su televisor.

Guarde las instrucciones

Conserve las instrucciones de seguridad y operación para referencia futura.

Siga las advertencias y las instrucciones

Preste atención a todas las advertencias sobre su televisor y las instrucciones de operación. Siga todas las instrucciones de operación y uso.

Agua y humedad

No use su televisor cerca del agua. Por ejemplo, no lo use cerca de una bañera, lavabo, fregadero de cocina, lavadero, en un sótano mojado o cerca de una piscina.

Limpieza

Desconecte su televisor antes de limpiarlo. No use productos de limpieza líquidos o en aerosol. Use sólo un paño suave y sin pelusa para limpiar el exterior de su televisor.

Ventilación

Las ranuras y aberturas en el gabinete y en la parte posterior o en la base se proporcionan con fines de ventilación, operación confiable y protección contra sobrecalentamiento. Estas aberturas no se deben bloquear ni cubrir. No cubra las aberturas al colocar su televisor sobre una cama, sofá, alfombra, o cualquier otra superficie parecida. No coloque su televisor cerca o sobre un radiador o calefactor. No coloque su televisor en una instalación integrada, tal como un librero o estante, a menos que se provea una ventilación adecuada o siga las instrucciones del fabricante.

Calor

Asegúrese de que su televisor se encuentre alejado de fuentes de calor tal como radiadores, calefactores, estufas u otros productos (incluyendo amplificadores) que produzcan calor.

Conexión a tierra o polarización

No anule el propósito de seguridad del enchufe polarizado o con conexión a tierra. Un enchufe polarizado tiene dos clavijas planas, una más ancha que la otra. Un enchufe de conexión a tierra tiene dos clavijas y un conector de tierra. La clavija ancha o el conector de tierra se proporcionan para su seguridad. Si el enchufe no entra, solicite a un electricista que cambie el tomacorriente obsoleto.

Protección del cable de alimentación

Los cables de alimentación deben colocarse de manera que no se pisen ni se los aplaste con artículos colocados sobre ellos o contra ellos. Preste atención especial a los cables en los enchufes, en los receptáculos auxiliares y en el punto en el que salen de su televisor.

Accesorios

Sólo use aditamentos o accesorios recomendados por Insignia.

Soporte

No coloque su televisor sobre un carro, una base, un trípode, un soporte o una mesa inestable. Su televisor se podría caer y sufrir daños serios, además de causar graves lesiones personales. Use solamente con carros, bases, trípodes, soportes o mesas especificadas por el fabricante o que se vendan con su televisor. Si monta su televisor en la pared, siga las instrucciones del fabricante y use un accesorio de montaje recomendado por el fabricante. La combinación del televisor y un carro debe moverse con cuidado. Las paradas repentinas, la fuerza excesiva y las superficies irregulares pueden causar que su televisor y el carro se volteen de lado.



Rayos

Para protección adicional del receptor de TV durante una tormenta eléctrica, o cuando se deje sin supervisión o sin usar por largos periodos de tiempo, desconéctelo del tomacorriente y desconecte la antena o el sistema de cable. Esto ayudará a evitar daños a su televisor debido a rayos o sobretensiones en las líneas de corriente.

Reparación

No trate de reparar este televisor usted mismo, ya que abrir o quitar las cubiertas puede exponerlo a voltajes peligrosos o a otros peligros. Remita todas las reparaciones a personal de servicio calificado.

Piezas de repuesto

Cuando se necesiten repuestos, asegúrese de que el técnico de reparación use repuestos especificados por el fabricante o que tengan las mismas características que la pieza original. Las substituciones no autorizadas pueden resultar en incendio, choque eléctrico, lesiones personales u otros peligros.

Sobrecarga

No sobrecargue los tomacorrientes y los cables de extensión ya que esto resultará en riesgo de incendio o choque eléctrico.

Ingreso de objetos y líquidos

Nunca inserte objetos de ningún tipo en su televisor a través de las ranuras, ya que estos pueden tocar puntos de voltaje peligrosos o hacer cortocircuito con otros componentes, lo cual puede causar un incendio o choque eléctrico. Nunca derrame líquidos de ninguna clase sobre su televisor.

Daños que requieren reparación

Desconecte este televisor del tomacorriente y encomiende su reparación a personal calificado bajo las siguientes condiciones:

- Cuando el cable de alimentación o el enchufe esté dañado o expuesto.
- Si se ha derramado líquido u objetos han caído dentro de su televisor.
- Si el televisor ha sido expuesto a la lluvia o al agua.
- Si su televisor no funciona normalmente aún siguiendo las instrucciones de operación. Ajuste únicamente los controles que se describen en las instrucciones de operación, ya que el ajuste incorrecto de otros controles puede resultar en daño y frecuentemente requerirá trabajo intensivo de un técnico calificado para restaurar la operación normal del televisor.
- Si su televisor se ha caído o dañado de cualquier forma.
- Cuando su televisor exhiba un cambio significativo en el rendimiento.

Verificación de seguridad

Después de completar la revisión o reparación de este televisor, pídale al técnico de servicio que realice verificaciones de seguridad rutinarias para determinar que el televisor se encuentra en perfecto estado de funcionamiento.

Fuente de alimentación

Su televisor debe funcionar únicamente con el tipo de fuente de alimentación indicada en la etiqueta de marca. Si no está seguro del tipo de fuente de alimentación que tiene en su casa, consulte con el vendedor de su televisor o con la compañía de energía local.

Protección de la pantalla

La pantalla de su televisor está hecha de vidrio. No deje caer su televisor ni golpee la pantalla de vidrio. Si la pantalla se quiebra, tenga cuidado al recoger el vidrio quebrado.

Píxeles inactivos

El panel de LCD contiene casi 3 millones de transistores de película fina, que proporcionan una calidad de video excepcionalmente nítida. Ocasionalmente unos cuantos píxeles inactivos pueden aparecer en la pantalla como un punto fijo de color azul, verde o rojo. Estos píxeles inactivos no afectan adversamente el rendimiento de su televisor, y no se consideran defectos.

Conexión a tierra de la antena exterior

Si una antena externa o un sistema de cable están conectados al televisor, asegúrese de que la antena o el sistema de cable están conectados a tierra, para proveer una protección contra sobre voltajes y la acumulación de cargas estáticas. El artículo 810 del código nacional eléctrico, ANSI/NFPA N.º 70-1984 proporciona información con respecto a la correcta conexión a tierra del poste y de la estructura de soporte, la conexión a tierra del alambre principal de una unidad de descarga de antena, el tamaño de los conductores de la conexión a tierra, la ubicación de la unidad de descarga de antena, la conexión a los electrodos de conexión a tierra y los requisitos para el electrodo de conexión a tierra.

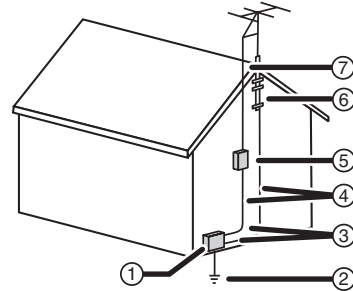

1	Equipo de servicio eléctrico
2	Sistemas de electrodos de tierra para el servicio de alimentación eléctrica
3	Abrazaderas de tierra
4	Conductores de conexión a tierra
5	Unidad de descarga de antena
6	Abrazadera de tierra
7	Cable conductor de entrada de antena

Nota para el instalador del sistema CATV

Este recordatorio se proporciona para que el instalador del sistema CATV preste atención al artículo 820-40 del NEC, que proporciona pautas para una correcta conexión a tierra y, en particular, especifica que la conexión a tierra del cable debe conectarse al sistema de masa del edificio, tan cerca al punto de entrada del cable como sea posible.

Advertencia sobre teléfonos celulares

Para evitar interferencia con la imagen y el sonido de su televisor, problemas de funcionamiento o aún daño, mantenga su teléfono celular alejado del televisor.

Instrucciones de fin de vida útil

Su televisor nuevo contiene materiales que pueden ser reciclados y reutilizados. Al final de la vida útil de su televisor, compañías especializadas pueden desmantelar el televisor para reunir los materiales reutilizables y para minimizar la cantidad de materiales que se desecharán. Deseche su televisor antiguo de acuerdo con los reglamentos locales.

Desconexión

Un aparato con una construcción de CLASE 1 deberá ser conectado en un tomacorriente de alimentación de CA con una conexión de protección a tierra. Si el enchufe de CA o el adaptador de un aparato se utilizan como dispositivos de desconexión, el dispositivo de desconexión deberá estar a la mano.

Características

Accesorios

Asegúrese de que los siguientes accesorios se encuentran en el paquete:

- Control remoto y pilas (2 - AA)
- Cable de alimentación de CA
- Cable de audio para PC
- Cable de VGA
- Guía del usuario
- Guía de instalación rápida

Vista frontal

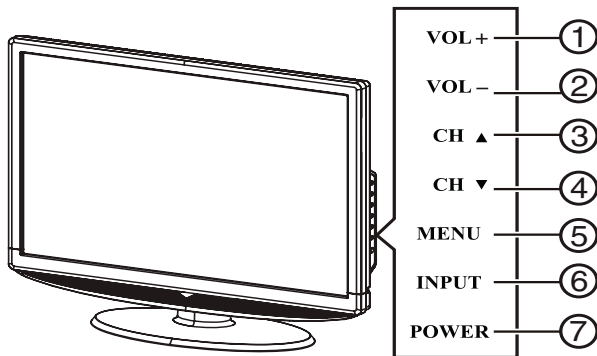

#	Botón	Descripción
1	VOL +	Permite subir el volumen. En el modo de menú, funciona como la flecha derecha para ir al siguiente menú o aumentar el ajuste.
2	VOL -	Permite bajar el volumen. En el modo de menú, funciona como la flecha izquierda para ir al siguiente menú o reducir el ajuste.
3	CH ▲	Permite ir al canal adyacente superior. En el modo de menú, funciona como la flecha hacia arriba.
4	CH ▼	Permite ir al canal adyacente inferior. En el modo de menú, funciona como la flecha hacia abajo.
5	MENÚ	Permite abrir el menú de pantalla.

#	Botón	Descripción
6	ENTRADA	Permite abrir el menú de fuentes de entrada, y luego de navegar por las fuentes de entrada disponibles usando los botones direccionales. En el modo de menú, funciona como la tecla de Aceptar/Entrar (OK/ENTER).
7	ENCENDIDO	Permite encender su televisor o ponerlo en el modo de suspensión.

Control remoto

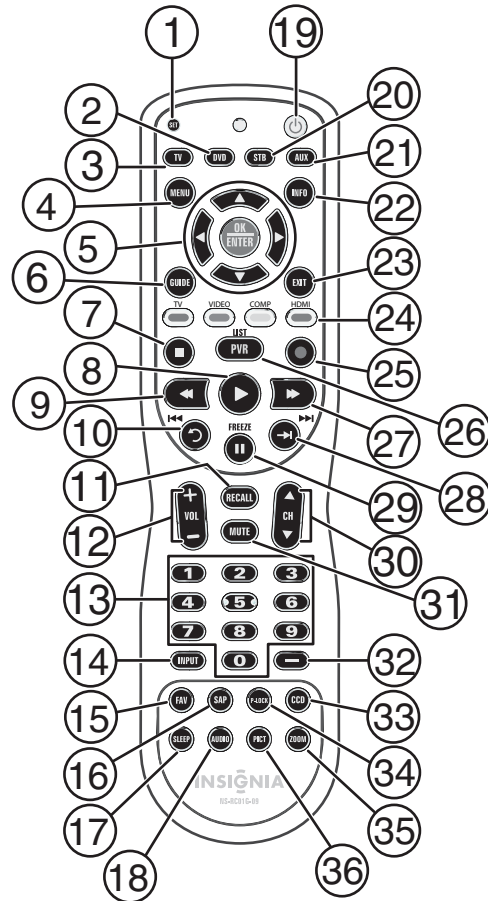

#	Botón	Descripción
1	CONFIGURAR	Permite programar su control remoto para controlar otros equipos.*
2	Reproductor de DVD	Permite controlar su reproductor de DVD. Su control remoto deberá programarse primero.*
3	Televisor	Permite controlar su televisor.
4	MENÚ	Permite acceder al menú de pantalla.
5	▼ ▲ ◀ ▶ ACEPTAR/ENTRAR	Las flechas permiten moverse hacia abajo, arriba, izquierda o derecha en el menú de pantalla. Presione OK/ENTER (Aceptar/Entrar) para confirmar los cambios o para activar o desactivar opciones en el menú de pantalla.
6	GUÍA	Permite mostrar la guía de programas del equipo si su equipo soporta esta función. Este televisor no soporta la guía de programas.
7	■ (detener)	Permite detener la reproducción de equipos de DVD, DVR, PVR o CD.*
8	▶ (reproducir)	Permite comenzar la reproducción de equipos de DVD, DVR, PVR o CD.*

#	Botón	Descripción
9	◀◀ (retroceso rápido)	Permite avanzar rápidamente la reproducción de equipos de DVD, DVR, PVR o CD.*
10	⏮/◀◀ (saltar hacia atrás)	En el modo de DVD, DVR, PVR o CD, permite saltar hacia atrás al título o la pista anterior.*
11	REGRESAR	En el modo de TV, permite regresar al canal anterior.
12	VOL + o -	Permiten subir y bajar el volumen.
13	[Botones numéricos]	Permiten ingresar los números de canal. En el menú de pantalla, permiten ingresar la contraseña del control de los padres.
14	ENTRADA	Permite navegar por las fuentes de entrada disponibles en el equipo activo.
15	FAV	Permite alternar entre el modo Favorito y Normal.
16	SAP	Permite seleccionar uno de los modos de audio predefinidos en el modo NTSC. Se puede seleccionar MONO , STEREO (Estéreo) o SAP . En el modo ATSC, permite seleccionar el idioma del audio.
17	APAGADO AUTOMÁTICO	Permite configurar el temporizador de apagado automático. Para obtener más información, refiérase a la sección "Ajuste del temporizador de apagado automático" en la página 13.
18	AUDIO	Permite seleccionar el ajuste de graves y agudos. Le permite ajustar los graves y los agudos sin abrir el menú de pantalla.
19	⏻ ENCENDIDO	Permite activar su televisor o el equipo activo, o ponerlo en el modo de suspensión.
20	STB	Permite controlar su caja decodificadora.*
21	AUX	Permite controlar su equipo auxiliar.*
22	INFO	Permite mostrar información sobre el canal y el programa.
23	SALIR	Permite cerrar el menú de pantalla.
24	TV, VIDEO, COMP y HDMI (botones de color)	TV: Permite seleccionar la fuente de TV. VIDEO: Permite alternar entre los modos de fuente S-Video y Compuesto. COMP: Permite seleccionar el modo de fuente de Componentes. HDMI: Permite seleccionar el modo de HDMI.
25	● (grabar)	En el modo de DVD, DVR, PVR o CD, permite comenzar a grabar.*
26	LISTA/PVR	Permite listar todos los programas grabados en el PVR/STB.*
27	▶▶ (avance rápido)	Permite avanzar rápidamente la reproducción de equipos de DVD, DVR, PVR o CD.*
28	▶▶/▶▶	En el modo de DVD, DVR, PVR o CD, permite saltar hacia adelante al siguiente título o a la siguiente pista.*
29	CONGELAR	Permite congelar la imagen de video. Presione el botón de nuevo para descongelar la imagen. Nota: No congele la imagen de video por periodos de tiempo extendidos. Se podría dañar la pantalla del televisor.
30	CH ▼ o ▲	Permiten cambiar los canales de TV.

#	Botón	Descripción
31	SILENCIAR	Permite silenciar el sonido. Presione el botón de nuevo para restaurar el sonido.
32	—	Se usa con los botones numéricos 0-9 y la tecla OK/ENTER (Aceptar/Entrar) para seleccionar canales digitales.
33	SUBTÍTULOS OPTATIVOS	Permite activar y desactivar los subtítulos optativos. Para obtener más información, refiérase a la sección "Visualización de subtítulos optativos" en la página 13.
34	BLOQUEO DE LOS PADRES	Permite activar o desactivar el bloqueo del control de los padres.
35	ZOOM	Permite seleccionar la relación de aspecto de la pantalla.
36	PICT (Imagen)	Permite seleccionar ajuste del brillo o del contraste. Le permite ajustar el brillo o el contraste sin abrir el menú de pantalla.

* Para obtener información sobre la programación de su control remoto para controlar otros equipos, refiérase a la sección "Programación de su control remoto" en la página 18.

Uso del control remoto

Para usar el control remoto:

- Apunte el control remoto hacia el sensor de control remoto al frente de su televisor.

Notas

- No exponga el control remoto a choques o líquidos.
- No use el control remoto en un área con alta humedad.
- No coloque el control remoto bajo la luz del sol directa.
- No coloque objetos, tales como gabinetes, entre el control remoto y el sensor del control remoto.
- Puede ser que el control remoto no funcione si luz del sol directa o luz fuerte brille sobre el sensor del control remoto. Mueva su televisor o cambie el ángulo en que usa el control remoto.

Preparación de su televisor

Instalación de las pilas del control remoto

Para instalar las pilas del control remoto:

- 1 Retire la cubierta de las pilas.

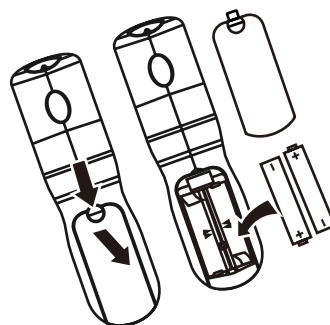

- 2 Inserte dos pilas AA en el compartimiento de las pilas. Verifique que los símbolos + y - en las pilas correspondan con los símbolos + y - en el compartimiento de las pilas.

3 Vuelva a colocar la cubierta.

Cuidado

- Las baterías (la batería o las pilas instaladas) no deben ser expuestas al calor excesivo tal como el de la luz de sol o el fuego.
- Los químicos de las pilas pueden causar sarpullido. Si las pilas se derraman, limpie el compartimiento de las pilas con un paño. Si los químicos tocan su piel, lávese inmediatamente.
- Asegúrese de que las pilas están instaladas correctamente. No las queme o las incinere.

Notas

- No combine pilas de diferentes tipos.
- No combine pilas gastadas y nuevas.
- Retire las pilas cuando se les acabe la carga.
- Saque las pilas si el control remoto no se va a usar por un período largo de tiempo.

Conexión de su televisor a un tomacorriente

Para conectar su televisor a un tomacorriente eléctrico:

- Enchufe el cable de alimentación en un tomacorriente.

Notas

- Verifique que se está usando el tipo de alimentación correcta. Refiérase a la etiqueta en su televisor.
- Si no piensa usar su televisor por un período largo de tiempo, desenchufe el cable de alimentación del tomacorriente eléctrico.

Conexión de una antena exterior

Hay dos tipos de cables de antena: 75 ohmios y 300 ohmios.



- Si su cable de antena tiene un conector de 75 ohmios, conéctelo a la toma coaxial en la parte posterior de su televisor.
- Si su cable de antena tiene un conector de 300 ohmios, conéctelo a un adaptador de 300-75 ohmios (no incluido), conecte el adaptador a un cable de 75 ohmios y conecte el otro extremo del conector de 75 ohmios a la toma coaxial en la parte posterior de su televisor.

Conexión de TV por cable

Su televisor cuenta con una toma de 75 ohmios para conectar el servicio de TV por cable.

Algunos proveedores de TV por cable codifican las señales de los canales de pago especial. Para ver estos canales, necesita una caja convertidora/decodificadora.

Si no tiene una caja convertidora/decodificadora, puede conectar su TV por cable directamente a su televisor. Si tiene una caja convertidora/decodificadora, puede conectar su TV por cable usando un interruptor de RF (no

incluido). Para obtener más información sobre como conectar una caja convertidora/decodificadora, póngase en contacto con su proveedor de TV por cable.

Para conectar TV por cable sin usar una caja convertidora/decodificadora:

- 1 Conecte un extremo de un cable de 75 ohmios a la toma coaxial situada en la parte posterior de su televisor.
- 2 Conecte el otro extremo del cable a la toma de pared de TV por cable.

Para conectar TV por cable con una caja convertidora/decodificadora:

- Refiérase a la siguiente figura para conectar una caja convertidora/decodificadora (el selector de RF y el divisor de señal no se suministran).

Mueva el selector de RF a la posición A para ver los canales sin codificación controlados por el control remoto de su televisor. Mueva el selector de RF a la posición B para ver los canales codificados usando el control remoto de la caja convertidora/decodificadora.

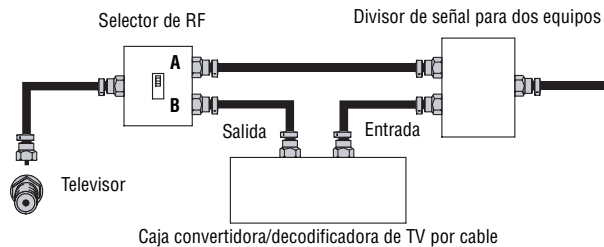

Conexión a una fuente de señal externa

Puede conectar un reproductor de DVD, VCD, VCR, o una caja decodificadora por varios métodos, incluyendo cables de video compuesto, cables de componentes, cable de S-Video o un cable HDMI. El cable de S-Video no incluye el sonido. Si usa un cable de S-Video, necesitará usar cables de audio para conectar la salida del sonido.

Advertencia

Asegúrese de apagar y desconectar su televisor antes de conectar equipos.

Nota

Para obtener mejor video, use la toma de S-Video si su fuente tiene una conexión de S-Video. Para obtener un video óptimo, use la toma HDMI si su fuente tiene una conexión de HDMI.

Para conectar a una fuente de señal externa:

- 1 **Para video compuesto** — Conecte el cable de audio/video en las tomas de entrada AUDIO L (Audio izquierdo), AUDIO R (Audio derecho) y VIDEO en la parte posterior de su televisor.

- O -

Para S-Video — Conecte los cables de audio cómo se indica anteriormente y conecte un extremo de un cable de S-Video en la toma de S-Video en la parte posterior de su televisor y el otro extremo en la toma de S-Video en la fuente de señal externa.

- O -

Para video de componentes — Conecte los cables de video Y, Pb, Pr y los cables de audio izquierdo (L) y derecho (R) en las tomas de entrada de componentes.

- O -

Para HDMI — Conecte un extremo de un cable HDMI en la parte posterior del televisor y el otro extremo en la fuente externa de señal.

- 2 Encienda su televisor.
- 3 Active la fuente de señal externa.
- 4 Presione **INPUT** (Entrada) repetidamente para seleccionar la fuente de señal externa que desea ver.

Para obtener más información sobre como operar la fuente de señal externa, refiérase a la guía del usuario de ese equipo.

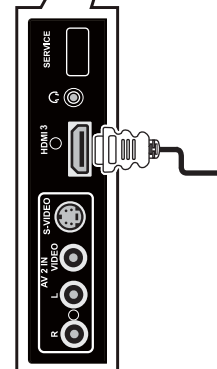
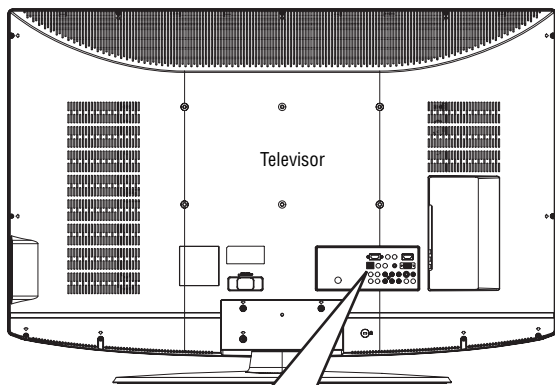
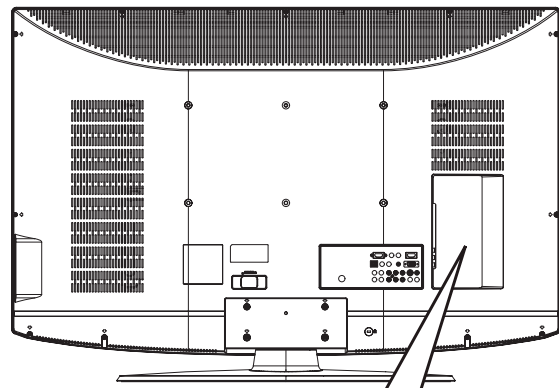

Conexión a una computadora

Advertencia

Asegúrese de apagar y desconectar su televisor antes de instalar equipos.

Nota

La mayoría de las computadoras nuevas tienen una salida de HDMI.

Para conectar una computadora usando VGA:

- 1 Conecte un cable VGA desde su computadora a la toma VGA en la parte posterior de su televisor.
- 2 Conecte un cable de audio desde la toma de salida de audio de su computadora a la toma de audio en la parte posterior de su televisor.
- 3 Enchufe y encienda su televisor.

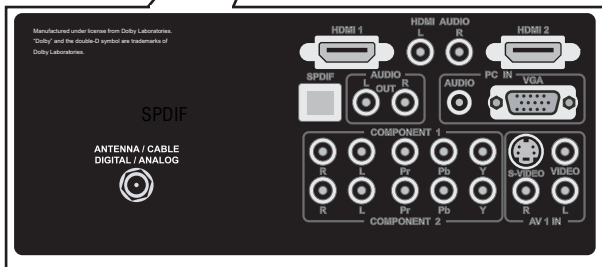

Cuando use un adaptador de HDMI a DVI para pasar la señal de DVI a la entrada de HDMI, use la toma L/R (Izq./Der.) a la derecha de la entrada HDMI1 como entrada de audio.

- Presione repetidamente **INPUT** (Entrada) para seleccionar la fuente de entrada **VGA**.

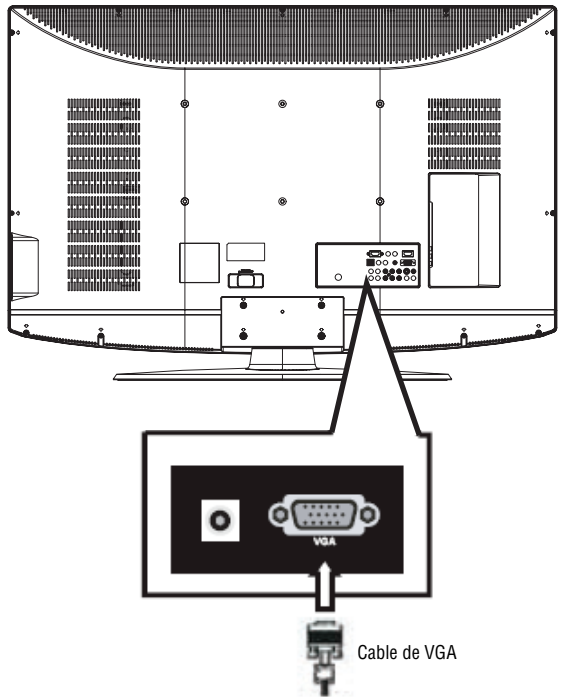

Nota

Cuando la computadora ingresa al modo de suspensión, su televisor se apagará. Si su televisor no se enciende cuando la computadora sale del modo de suspensión, presione el botón **POWER** (Encendido) en su televisor o en el control remoto.

- **VGA (Video 7)**
- **HDMI1 (Video 8)**
- **HDMI2 (Video 9)**
- **HDMI3 (Video 10)**

También se puede presionar **VIDEO** para elegir entre Composite rear [Compuesto posterior], Composite side [Compuesto lateral], S-Video rear [S-Video posterior] y S-Video side [S-Video lateral] (Video 1~4), presione **COMP** para elegir entre Component1 (Componentes 1) y Component2 [Componentes 2] (Video 5~6) o presione **HDMI** para elegir entre HDMI1, HDMI2 y HDMI3 (Video 8~10).

Nota

HDMI, el logo de HDMI y High-Definition Multimedia Interface (Interfaz de Multimedia de Alta Definición) son marcas comerciales o marcas registradas de HDMI Licensing LLC.

Configuración de la lista de canales

Después de seleccionar la fuente de señal de su TV, si seleccionó antena o cable necesitará configurar la lista de canales. Cuando configure la lista de canales, su televisor buscará todos los canales disponibles en su área y guardará una lista de estos canales. Cuando presione los botones **CH** ▼ o ▲ su televisor se saltará los canales que no tienen señal.

Configuración automática de canales

Para configurar automáticamente la lista de canales:

- Presione el botón de menú (**MENU**). El menú principal de pantalla se abrirá con la opción **Setup** (Configuración) resaltada.

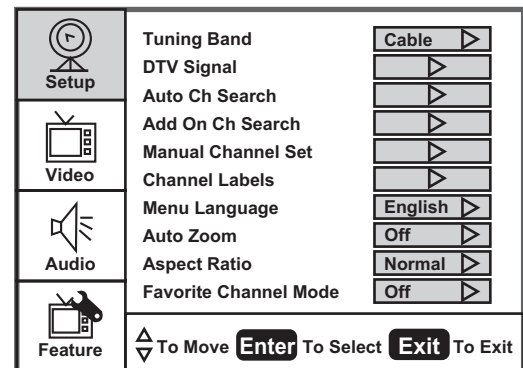

- Presione ▶ para ingresar al submenú y presione ▼ o ▲ para resaltar **Auto Ch Search** (Búsqueda automática de canales).
- Presione **OK/ENTER** (Aceptar/Entrar) o ▶ para comenzar la búsqueda.

Nota

Puede presionar el botón **EXIT** (Salir) para detener la búsqueda.

Agregando o eliminando canales manualmente de la lista de canales

Después de crear una lista de canales usando la opción de búsqueda automática de canales (Auto Ch Search), puede agregar o eliminar canales de la lista de canales.

Uso de su televisor

Encendido y apagado de su televisor

Para encender y apagar su televisor:

- Verifique que el cable de alimentación está conectado a su televisor y a un tomacorriente eléctrico.
- Presione ⏻ para encender su televisor. El indicador LED de encendido se ilumina color azul.
- Presione ⏻ de nuevo para retornar su televisor al modo de suspensión. El indicador LED de encendido se ilumina color rojo.

Selección de la fuente de la señal de TV

Para seleccionar la fuente de la señal de TV:

- Con el televisor encendido, presione **INPUT** (Entrada) en el televisor o en el control remoto para elegir entre:
 - **Televisor**
 - **Composite rear [Compuesto posterior] (Video 1)**
 - **Composite side [Compuesto lateral] (Video 2)**
 - **S-Video rear [S-Video posterior] (Video 3)**
 - **S-Video side [S-Video lateral] (Video 4)**
 - **Component 1 [Componentes 2] (Video 5)**
 - **Component 2 [Componentes 2] (Video 6)**

Para agregar o borrar canales:

- 1 Presione el botón de menú (**MENU**). El menú principal de pantalla (OSD) se abrirá con la opción **Setup** (Configuración) resaltada.
- 2 Presione **▶** para ingresar al submenú y presione **▼** o **▲** para resaltar **Manual Channel Set** (Configuración manual de canales) Se abrirá la tabla de configuración de canales.
- 3 Presione **▼** o **▲** para seleccionar un canal y presione **OK/ENTER** (Aceptar/Entrar) para alternar entre visible y no visible.
- 4 Presione **MENU** (Menú) o **EXIT** (Salir) para cerrar el menú.

Cambio de canales

Para cambiar los canales:

- Presione **CH ▼** o **▲** en el control remoto para ir al canal adyacente inferior o superior.
- O -
Presione los botones numéricos para seleccionar directamente un canal (por ejemplo, si desea ver el canal 83, presione **8**, y luego **3**).
- O -
Presione **RECALL** (Regresar) para ir al último canal visto.

Selección de un subcanal digital

La mayoría de canales de TV digital tienen más de un canal. El canal principal lleva la señal del programa de TV principal. Los subcanales llevan las señales para programación adicional o alternativa, tal como transmisiones de radio o noticias.

Por ejemplo, si el número de canal principal es 8, el número de subcanal puede ser 8-1, 8-2 ó 8-3.

Para seleccionar un subcanal:

- 1 Presione los botones numéricos del canal principal (por ejemplo 8).
- 2 Presione **-**, luego presione el botón del subcanal (por ejemplo 1).

Ajuste del volumen

Para ajustar el volumen:

- Presione **VOL -** o **VOL +** para subir o bajar el volumen.
- Presione **MUTE** (Silenciar) para desactivar el sonido. Presione **MUTE** (Silenciar) de nuevo para volver a habilitar el sonido.

Visualización de la información de estado

Para mostrar información de estado:

- Presione el botón **INFO**. Su televisor mostrará información de estado, tal como el número de canal o la fuente de la señal.

Verificación de la intensidad de la señal de DTV

Para verificar la intensidad de la señal de DTV:

- 1 Presione el botón de menú (**MENU**). El menú principal de pantalla (OSD) se abrirá con la opción **Setup** (Configuración) resaltada.
- 2 Presione **▶** para ingresar al submenú y presione **▼** o **▲** para resaltar **DTV Signal** (Señal DTV). Se abrirá el medidor de la señal de DTV.

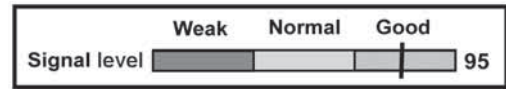

- 3 Presione **MENU** (Menú) o **EXIT** (Salir) para cerrar el menú.

Configuración de su lista de canales favoritos

Para configurar su lista de canales favoritos:

- 1 Presione el botón de menú (**MENU**). El menú principal de pantalla (OSD) se abrirá con la opción **Setup** (Configuración) resaltada.
- 2 Presione **▶** para ingresar al submenú y presione **▼** o **▲** para resaltar **Favorite Channel** (Canales favoritos).
- 3 Presione **▶** para activar el modo de canales favoritos.
Con el modo de canales favoritos **ACTIVADO**, "Manual Channel Set" (Configuración de canales manuales) cambiará a "Favorite Channel Set" (Configuración de canales favoritos).
- 4 Presione **▼** o **▲** para resaltar **Favorite Channel Set** (Configuración de canales favoritos).
- 5 Presione **▶** para abrir la lista de canales.
- 6 Presione **OK/ENTER** (Aceptar/Entrar) para establecer su canal favorito.
- 7 Presione el botón **EXIT** (Salir) para cerrar el ajuste.

Cuando el modo de canales favoritos está activado (**ON**), presionar **CH ▼** o **▲** sólo mostrará sus canales favoritos.

Agregando una etiqueta de canal

Para agregar una etiqueta a un canal:

- 1 Presione el botón de menú (**MENU**). El menú principal de pantalla (OSD) se abrirá con la opción **Setup** (Configuración) resaltada.
- 2 Presione **▶** para ingresar al submenú y presione **▼** o **▲** para resaltar **Channel Labels** (Etiquetas de canal). Se abre el menú **Channel Labels** (Etiquetas de canal).
- 3 Presione **◀** o **▶** para mover el cursor al campo de canal o de la etiqueta y presione **▼** o **▲** para seleccionar un canal mientras el cursor se encuentra en el campo de canal, o presione **▼** o **▲** para seleccionar la letra mientras el cursor se encuentra en el campo de etiqueta.

- Presione el botón **OK/ENTER** (Aceptar/Entrar) para regresar al menú anterior.

Congelamiento de la imagen

Se puede congelar (detener) la imagen en la pantalla.

Cuidado

Para proteger su televisor, no congele la imagen en pantalla por periodos largos de tiempo.

Para congelar o descongelar la imagen:

- Presione **FREEZE** (Congelar).

Ajuste del reloj

Para ajustar el reloj:

- Presione el botón de menú (**MENU**). El menú principal de pantalla (OSD) se abrirá con la opción **Setup** (Configuración) resaltada.
- Presione **▼** o **▲** repetidamente para resaltar **Feature** (Función). Se abrirá el menú *Feature* (Función).

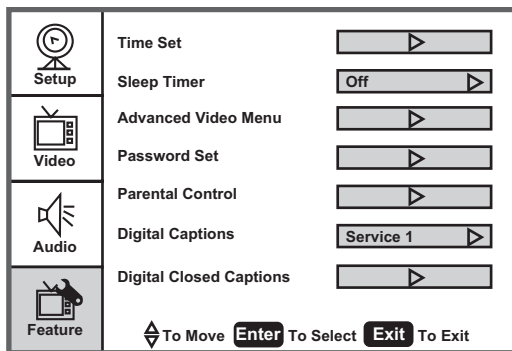

- Presione **▶** para ingresar al submenú y presione **▼** o **▲** para resaltar **Time Set** (Ajuste de hora). Se abrirá el menú *Time Set* (Ajuste de hora).

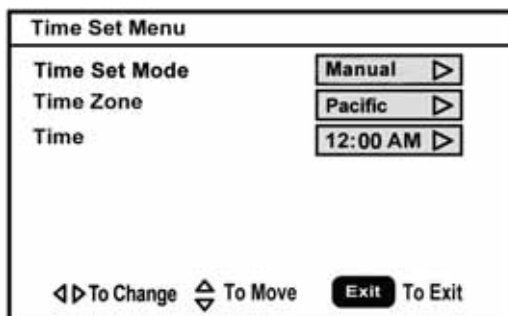

- Presione **▼** o **▲** para moverse a otros campos y presione **◀▶** para cambiar los ajustes.
- Presione **MENU** (Menú) o **EXIT** (Salir) para cerrar el menú.

Ajuste del temporizador de apagado automático

El temporizador de apagado automático le permite seleccionar la cantidad de tiempo que transcurrirá antes de que su televisor se apague automáticamente.

Para configurar el temporizador de apagado automático:

- Presione el botón de menú (**MENU**). El menú principal de pantalla (OSD) se abrirá con la opción **Setup** (Configuración) resaltada.
- Presione **▼** o **▲** repetidamente para resaltar **Feature** (Función). Se abrirá el menú *Feature* (Función).
- Presione **▶** para ingresar al submenú y presione **▼** o **▲** para resaltar **Sleep Timer** (Temporizador de apagado automático).
- Presione **◀▶** para seleccionar la cantidad de tiempo (**Off [Desactivado], 5 min, 10 min, 15 min, 30 min, 45 min, 60 min, 90 min, 120 min, 180 min, o 240 min**). Para desactivar el temporizador, seleccione **Off** (Desactivado).

Nota

También se puede presionar **SLEEP** para ajustar el temporizador de apagado automático.

Visualización de subtítulos optativos

Nota

Para seleccionar o personalizar los subtítulos optativos digitales, use el submenú *Digital Captions* (Subtítulos digitales) o *Digital Closed Caption* (Subtítulos optativos digitales) en el menú *Feature* (Función).

Para ver los subtítulos optativos:

- Presione **CCD** repetidamente para seleccionar una opción de subtítulos optativos. Se puede seleccionar:
 - On (Activado)**
 - Desactivado**
 - On When Mute (Activado en silencio)**

Configuración de los controles de los padres

Su televisor tiene un V-chip que le permite controlar el tipo de programas que sus niños pueden ver. Los controles de los padres incluyen dos clasificaciones: La MPAA (basada en la edad) y las Pautas de TV para los padres [TV Parental Guidelines] (basadas en el contenido y la edad). Un programa de TV puede tener una clasificación de MPAA o de Pautas de TV para los padres, así que deberá configurar los controles para las dos clasificaciones. Antes de que seleccione las clasificaciones, necesitará configurar una contraseña para los controles de los padres.

Para establecer una contraseña:

- Presione el botón de menú (**MENU**). El menú principal de pantalla (OSD) se abrirá con la opción **Setup** (Configuración) resaltada.
- Presione **▼** o **▲** repetidamente para resaltar **Feature** (Función). Se abrirá el menú *Feature* (Función).

- 3 Presione **▶** para ingresar al submenú y presione **▼** o **▲** para resaltar **Password Set** (Ajuste de contraseña).
- 4 Presione los botones numéricos para ingresar la contraseña anterior. Si no ha configurado una contraseña, ingrese 0000. Presione **OK/ENTER** (Aceptar/Entrar) para continuar.

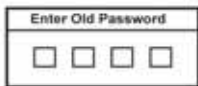

- 5 Presione los botones numéricos para ingresar una contraseña nueva. Presione **OK/ENTER** (Aceptar/Entrar) para continuar.



- 6 Para confirmar, presione los botones numéricos para volver a ingresar la contraseña nueva. Presione **OK/ENTER** (Aceptar/Entrar) para continuar.



Cuidado

Escriba su contraseña y guárdela para uso futuro.

Nota

Si olvida su contraseña, ingrese 3448 como la contraseña antigua e ingrese una contraseña nueva. Esta contraseña siempre será válida para restablecer su contraseña.

Ajuste del nivel de control de los padres

Para ajustar el nivel de control de los padres:

- 1 Presione el botón de menú (**MENU**). El menú principal de pantalla (OSD) se abrirá con la opción **Setup** (Configuración) resaltada.
- 2 Presione **▼** o **▲** repetidamente para resaltar **Feature** (Función). Se abrirá el menú **Feature** (Función).
- 3 Presione **▶** para ingresar al submenú y presione **▼** o **▲** para resaltar **Parental Control** (Control de los padres). Se abrirá la pantalla de la contraseña.

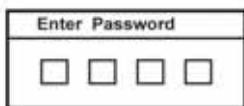

- 4 Presione los botones numéricos para ingresar la contraseña. Presione **OK/ENTER** (Aceptar/Entrar) para continuar. Se abrirá el menú del control de los padres (**Parental Control**).

En el caso de canales analógicos

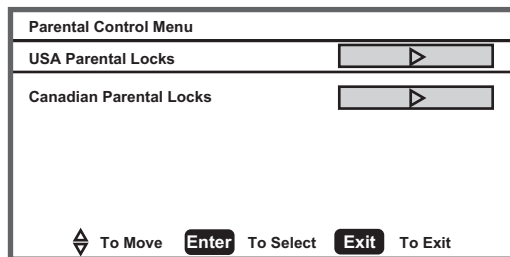

En el caso de canales digitales

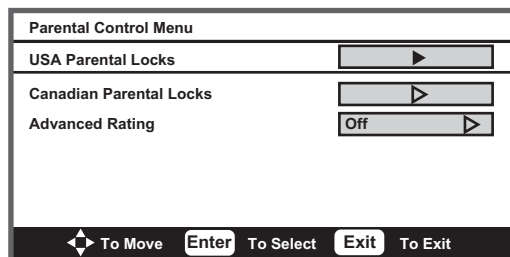

- 5 Presione **▼** o **▲** para seleccionar **USA Parental Locks** (Bloqueos de los padres de EE.UU.), o **Canadian Parental Locks** (Bloqueos de los padres de Canadá), o **Advanced Rating** [Clasificaciones avanzadas] (únicamente para los canales digitales), y presione **OK/ENTER** (Aceptar/Entrar). Se abrirá el menú de controles (**Controls Menu**) que seleccionó.

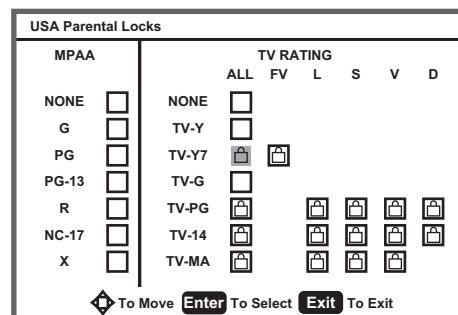

- 6 Presione **◀**, **▶**, **▼** o **▲** para moverse a una clasificación y presione **OK/ENTER** (Aceptar/Entrar) para seleccionarla.
- 7 Cuando bloquea una clasificación, se prohibirá dicha clasificación y todas las clasificaciones por encima de ella.
- 8 Presione **MENU** (Menú) o **EXIT** (Salir) para cerrar el menú.

Clasificaciones americanas de MPA

Clasificación	Descripción
NONE (Ninguna)	Sin clasificación.
G	Público en general.
PG	Se recomienda la orientación de los padres. Contiene material que los padres pueden considerar inadecuado para los niños.

Clasificación	Descripción
PG-13	Se recomienda fuertemente la supervisión de los padres. Este programa contiene material que los padres pueden considerar inadecuado para niños menores de 13 años.
R	Restringido. No se recomienda para niños menores de 17 años a menos que estén acompañados por un padre o un custodio.
NC-17	No se recomienda para niños menores de 17 años.
X	Sólo para adultos.

Clasificaciones para el Canadá anglófono

Clasificación	Descripción
E	Programación exenta
C	Niños
C8+	Niños mayores de 8 años
G	Público en general
PG	Guía de los padres
14+	Mayores de 14 años
18+	Programación para adultos

Clasificaciones para el Canadá francófono

Clasificación	Descripción
E	Programación exenta
G	Público en general
8ans+	Mayores de 8 años
13ans+	Mayores de 13 años
16ans+	Mayores de 16 años
18ans+	Mayores de 18 años, sólo para audiencias adultas.

Clasificaciones de Pautas de TV para los padres

Clasificación	Descripción
NONE (Ninguna)	Sin clasificación.
TV-Y	Todos los niños.
TV-Y7	Dirigido a niños mayores de siete años.
TV-G	Público en general.
TV-PG	Se recomienda la orientación de los padres.
TV-14	Padres fuertemente advertidos.
TV-MA	Audiencias adultas solamente.

Algunas de las clasificaciones de Pautas de TV para los padres basadas en edad también tienen clasificaciones basadas en el contenido.

Clasificación	Descripción
FV	Violencia de fantasía.
L	Lenguaje vulgar.
S	Situaciones sexuales.
V	Violencia.
D	Diálogo sexualmente insinuante.

Uso del menú de pantalla

Su televisor tiene un menú de pantalla que le permite ajustar los controles del televisor, tal como los ajustes de video y de audio.

Para usar el menú de pantalla:

- 1 Presione el botón de menú (**MENU**). El menú principal de pantalla (OSD) se abrirá con la opción **Setup** (Configuración) resaltada.
- 2 Presione repetidamente **▼** o **▲** para seleccionar una opción del menú.
- 3 Presione **◀** o **▶** para acceder al submenú.

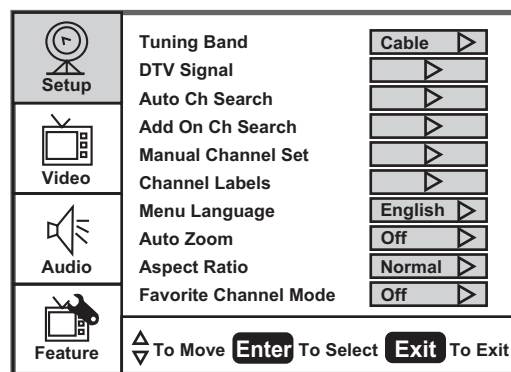

- 4 Presione **OK/ENTER** (Aceptar/Entrar) o **▶** para confirmar un ajuste o conmutarlo.
- 5 Presione **MENU** (Menú) o **EXIT** (Salir) para cerrar el menú de pantalla.

Menús de pantalla

Menú de pantalla	Opciones
Setup (Configuración) (Las opciones pueden variar en diferentes modos)	<p>Tuning Band (Banda de sintonización) – Selecciona la fuente de señal de la antena del televisor (Air [Antena] o Cable).</p> <p>DTV Signal (Señal DTV) – Muestra la intensidad de la señal de TV digital. Para obtener más información, refiérase a la sección "Verificación de la intensidad de la señal de DTV" en la página 12.</p> <p>Auto Ch Search (Búsqueda automática de canales) – Configura automáticamente una lista de los canales disponibles en su área. Para obtener más información, refiérase a la sección "Configuración automática de canales" en la página 11.</p> <p>Add On Ch Search (Búsqueda de canales agregados) – Le permite agregar canales nuevos sin ver toda la lista de canales disponibles.</p> <p>Manual Channel Set (Configuración manual de canales) – Le permite agregar o eliminar canales de la lista de canales. Para obtener más información, refiérase a la sección "Agregando o eliminando canales manualmente de la lista de canales" en la página 11.</p> <p>Channel Labels (Etiquetas de canal) – Le permite agregar una etiqueta a un canal. Para obtener más información, refiérase a la sección "Agregando una etiqueta de canal" en la página 12.</p> <p>Menu Language (Idioma del menú) – Permite seleccionar el idioma para el menú de pantalla. Puede seleccionar English (inglés), French (francés) o Spanish (español).</p> <p>Auto Zoom (Zoom automático) – Seleccione On [Activado] (predefinido) u Off (Desactivado). Cuando el zoom automático está activado (On) hay una opción de "Auto" bajo "Aspect Ratio" (Relación de aspecto). Si elige "Auto", su televisor selecciona automáticamente la relación de aspecto adecuada. Esta opción sólo está disponible en el modo de TV.</p> <p>Aspect Ratio (Relación de aspecto) – Selecciona la relación de aspecto de la pantalla: Normal, Wide (Ancho), Zoom, Cinema (Cine), o Auto (sólo disponible en el modo de TV con el zoom automático activado [On]). También se puede presionar ZOOM para seleccionar la relación de aspecto.</p> <p>Favorite Channel mode (Modo de canales favoritos) – Le permite editar su lista de canales favoritos. Use el botón FAV (Favoritos) en el control remoto para activar o desactivar este modo.</p>

Menú de pantalla	Opciones
Video (Las opciones pueden variar en diferentes modos.)	<p>Contrast (Contraste) – Aumenta el nivel de la imagen para ajustar las áreas blancas de la imagen. Reduce el nivel de la imagen para ajustar las áreas negras. (0~100)</p> <p>Brightness (Brillo) – Aumenta el brillo para agregar más luz a las áreas oscuras de la imagen. Reduce el brillo para agregar más oscuridad a las áreas iluminadas de la imagen. (0~100)</p> <p>Sharpness (Nitidez) – Aumenta el nivel de nitidez para mostrar una imagen más limpia y clara. Reduce la nitidez para obtener una imagen más suave. (-50~50)</p> <p>Color – Ajusta el color global de la imagen. (0 ~ 100)</p> <p>Tint (Tono) – Aumenta el nivel de color para agregar más verde a los tonos de piel. Reduce el nivel de color para agregar más violeta a los tonos de piel. (R50 ~ G50)</p> <p>Backlight (Retroiluminación) – Ajusta el nivel de retroiluminación (0 ~ 10).</p> <p>Settings (Ajustes) – Restaura los ajustes a los valores de fábrica.</p>
Audio (Las opciones pueden variar en diferentes modos.)	<p>Audio Language (Idioma del audio) – Selecciona un idioma alternativo si el programa tiene más de un idioma disponible. Sólo está disponible en el modo de televisión ATSC.</p> <p>Bass (Graves) – Ajusta los sonidos bajos (graves).</p> <p>Treble (Agudos) – Ajusta los sonidos altos (agudos).</p> <p>Balance – Ajusta el volumen del altavoz derecho y del izquierdo.</p> <p>Digital Audio Output (Salida de audio digital) – Selecciona el modo de audio para la toma óptica de audio digital.</p> <ul style="list-style-type: none"> • RAW (Puro): Entrada AC-3 - Salida AC-3 / Entrada PCM - Salida PCM. • PCM: Entrada AC-3 - Salida PCM / Entrada PCM - Salida PCM. <p>TV Speaker (Altavoz del televisor) – Activa [On] (predefinido) o desactiva [Off] el altavoz interno del televisor. No afectará la salida de audio digital, la salida de auriculares y la salida de audio compuesto.</p> <p>Settings (Ajustes) – Restaura los ajustes a los valores de fábrica.</p>

Menú de pantalla	Opciones
Característica (Las opciones pueden variar en diferentes modos)	<p>Time Set (Ajuste de la hora) – Ajusta el reloj. Para obtener más información, refiérase a la sección “Ajuste del reloj” en la página 13.</p> <p>Sleep Timer (Temporizador de apagado automático) – Ajusta el temporizador de apagado automático. Para obtener más información, refiérase a la sección “Ajuste del temporizador de apagado automático” en la página 13.</p> <p>Advanced Video Set (Configuración avanzada de video) –</p> <ul style="list-style-type: none"> • Noise Reduction (Reducción de ruido) – Seleccione entre Low (Baja), Mid (Media), High (Alta) y Off (Desactivado). • Color Temperature (Temperatura de color) – Seleccione entre Normal, Warm (Cálido) y Cool (Frio). • 3D Y/C filter (Filtro 3D Y/C) – Seleccione entre On [Activado] (valor predefinido) u Off (Desactivado) • Dynamic Contrast (Contraste dinámico) – Seleccione entre On (Activado) u Off (Desactivado). • Setting (Ajuste) – Restaura los ajustes a los valores de fábrica. <p>Password Set (Ajuste de contraseña) – Le permite establecer la contraseña para los controles de los padres. La contraseña predefinida es 0000. Refiérase a la sección “Configuración de los controles de los padres” en la página 13.</p> <p>Parental Control (Control de los padres) – Accede a los controles del V-chip. Para obtener más información, refiérase a la sección “Configuración de los controles de los padres” en la página 13.</p> <p>Digital Caption (Subtítulos digitales) – Establece el tipo de subtítulos digitales. Seleccione entre Service (Servicio) 1-6, Text (Texto) 1-4 y CC 1-4.</p> <p>Closed Caption Options (Opciones de subtítulos optativos) – Personaliza los subtítulos optativos para los sistema de transmisión digital. Se puede ajustar el tamaño, la fuente, el color del texto, la opacidad del texto, el color de fondo, la opacidad del fondo, el efecto del borde, y el color del borde.</p> <p>Component Set (Configuración de componentes) – Sólo está disponible en el modo de componentes. Le permite ajustar Horizontal Position [Posición horizontal] (0 ~ 100), Vertical Position [Posición vertical] (0 ~ 100), Clock [Frecuencia] (0 ~ 100) y Phase [Fase] (0 ~ 100). La opción Settings (Ajustes) restaura los ajustes a los valores predefinidos de fábrica.</p> <p>VGA Set (Configuración de VGA) – Sólo está disponible en el modo VGA. Le permite ajustar Horizontal Position [Posición horizontal] (0 ~ 100), Vertical Position [Posición vertical] (0 ~ 100), Clock [Frecuencia] (0 ~ 100) y Phase [Fase] (0 ~ 100). También puede seleccionar Auto Adjust (Ajuste automático) para ajustar automáticamente los parámetros. La opción Settings (Ajustes) restaura los ajustes a los valores predefinidos de fábrica.</p> <p>Audio Only (Sólo audio) — Le permite desactivar la imagen. Cuando sólo audio (Audio Only) está activado, la pantalla se apagará y sólo el audio estará disponible. Esta opción sólo está disponible en el modo de TV.</p> <p>Input Label (Etiqueta de entrada) – Le permite cambiar la etiqueta de entrada que se muestra en la pantalla. Puede usar “Preset” (Predefinido) para restaurar los ajustes a los valores de fábrica.</p>

Mantenimiento

- No utilice su televisor en áreas que son demasiado calientes o frías porque el gabinete se puede doblar o la pantalla puede funcionar mal.
- Las temperaturas de almacenamiento son de 32 a 122 °F (0 a 50 °C).
- Las temperaturas de funcionamiento son de 41 a 104 °F (5 a 40 °C).
- No coloque su televisor bajo luz del sol directa ni cerca de una fuente de calor.

Limpeza de su televisor

Limpie la pantalla y el gabinete con un paño suave y sin pelusa. Si la pantalla o el gabinete se encuentran especialmente sucios, humedezca un paño suave y sin pelusa en una solución detergente suave, exprima el exceso de humedad del paño y limpie la pantalla o el gabinete con el paño. Use un paño limpio para secar la pantalla o el gabinete.

Cuidado

Evite lo siguiente, ya que puede dañar su televisor:

- Limpiar su televisor con sustancias inflamables, tal como repelentes de insectos, solventes y diluyentes.
- Dejar su televisor en contacto con objetos hechos de hule o PVC por periodos largos de tiempo.
- Dejar que líquidos goteen dentro del gabinete.

Localización y corrección de fallas

Advertencia

No intente reparar su televisor usted mismo. Refiera toda reparación a un técnico de servicio calificado.

Síntoma	Solución probable
La unidad no enciende	<ul style="list-style-type: none"> • Verifique que el cable de alimentación esté conectado correctamente a su televisor y a un tomacorriente eléctrico. • Desenchufe el cable de alimentación, espere 60 segundos, reconecte el cable y encienda su televisor.
No hay imagen	<ul style="list-style-type: none"> • Verifique que los cables de video están conectados firmemente en la parte posterior de su televisor. • Ajuste el contraste y el brillo. • Verifique que se seleccionó el modo de video correcto. • Verifique que la señal de entrada es compatible. • Asegúrese de que la antena esté conectada correctamente. • Verifique la configuración de los subtítulos optativos. Algunos modos de TEXTO pueden bloquear la pantalla.
Buena imagen, pero no hay sonido	<ul style="list-style-type: none"> • Suba el volumen. • Verifique que el sonido no esté silenciado. • Verifique que se seleccionó el modo de audio correcto. • Asegúrese de que la opción de altavoz del televisor (TV Speaker) esté activada (On) en el menú de Audio.

Síntoma	Solución probable
Buen sonido pero color deficiente	<ul style="list-style-type: none"> Ajuste el contraste, el color y el brillo.
Imagen deficiente	<ul style="list-style-type: none"> Verifique que la habitación no es muy brillante. La luz que se refleja en la pantalla puede hacer que sea difícil ver la imagen. Si una cámara S-VHS o una cámara de video se conecta mientras se enciende otro equipo conectado, la imagen podría ser deficiente. Apague uno o más equipos.
Línea punteada horizontal	<ul style="list-style-type: none"> Puede ser que su televisor se encuentre demasiado cerca de otro equipo eléctrico, tal como una secadora de pelo o una luz neón. Apague el equipo o mueva su televisor.
Imagen "fantasma" o doble	<ul style="list-style-type: none"> Esto puede ser debido a obstrucciones de la antena causadas por edificios altos o colinas. Usar una antena altamente direccional puede mejorar la calidad de la imagen.
El control remoto no funciona	<ul style="list-style-type: none"> Presione el botón TV. Reemplace las pilas. Asegúrese de que los símbolos + y - en las pilas correspondan con los símbolos + y - en el compartimiento de las pilas. Limpie el sensor del control remoto al frente de su televisor. La iluminación brillante o fluorescente puede interferir con la señal del control remoto. Apague la luz o mueva su televisor.
Imagen con nieve o ruido	<ul style="list-style-type: none"> Asegúrese de que los cables de A/V y de la antena estén conectados firmemente y correctamente.
La imagen VGA no es estable o no está sincronizada	<ul style="list-style-type: none"> Verifique que se ha seleccionado el modo de VGA correcto en su computadora.
No hay salida de uno de los altavoces	<ul style="list-style-type: none"> Ajuste el balance en el menú de sonido (<i>Sound</i>).
Los botones de control no funcionan	<ul style="list-style-type: none"> Desenchufe el cable de alimentación por unos segundos y luego reconecte el cable y encienda su televisor.
Aparecen imágenes permanentes	<ul style="list-style-type: none"> No muestre una imagen fija, tal como un logotipo, un juego, una imagen de computadora por un periodo largo de tiempo. Esto puede causar que una imagen permanente se quemé en la pantalla. Este tipo de daño no está cubierto por su garantía.
La imagen tiene unos puntos brillantes u oscuros	<ul style="list-style-type: none"> Unos puntos brillantes u oscuros en una pantalla LCD es algo normal. Esto no afecta el funcionamiento de este televisor.

Apéndice A

Instalación de un soporte de montaje en pared en su televisor

Para instalar un soporte de montaje en pared en su televisor:

- 1 Remueva los cuatro tornillos M4 y los dos tornillos T4 que sostienen el televisor a la base.
- 2 Fije el soporte de montaje en pared a la parte posterior de su televisor usando seis tornillos M6, según se indica en la figura.

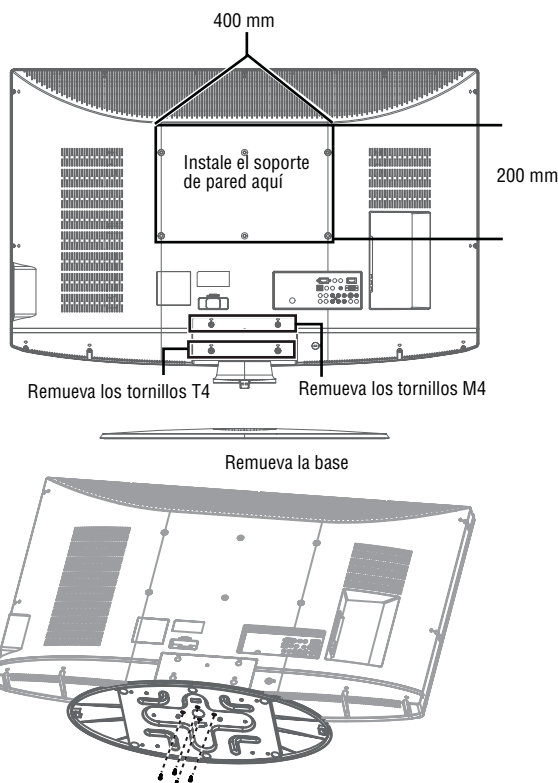

Este aparato está diseñado para ser soportado por un soporte de montaje en pared listado por UL.

Apéndice B

Programación de su control remoto

Para programar su control remoto para controlar equipos de cine en casa, siga estos pasos.

Antes de continuar, encuentre los códigos para los equipos que desea programar en "Códigos del fabricante" y anótelos o resáltelos.

Para programar su control remoto:

- 1 Encienda el equipo (por ejemplo, un reproductor de DVD) y si es necesario, cargue un medio como un DVD.
- 2 Presione el botón de equipo en el control remoto para el equipo que desea programar (**TV, DVD, STB o AUX**).
- 3 Mantenga presionado **SET** (Ajustar) hasta que el indicador LED rojo parpadee dos veces y suéltelo.

- Ingrese el primer código de cinco dígitos para el equipo y la marca que desea programar. El indicador LED parpadeará una vez cada vez que se ingrese un dígito. Si el código es válido, el indicador LED parpadeará dos veces.

Nota

Si el indicador LED no parpadea dos veces, repita los pasos del 2 al 4 e intente ingresar el código de nuevo.

- Apunte el control remoto al equipo y presione  (Encendido). El equipo se debería apagar. Si no lo hace, repita los pasos del 3 al 5, intentando cada código para su marca hasta que encuentre uno que funcione. Si no puede encontrar un código que funcione, refiérase a "Búsqueda de su código" a continuación.
- Repita los pasos del 1 al 5 para los otros equipos que desea controlar. Para referencia futura, anote cada código de equipo que funciona.

Búsqueda de su código

Si su equipo no responde al control remoto después de probar todos los códigos listados para su marca, o si su marca no aparece en la lista, trate buscar su código.

Para buscar su código:

- Encienda el equipo que desea controlar.
- Presione una vez el botón del equipo deseado (**TV**, **DVD**, **STB** o **AUX**).
- Mantenga presionado **SET** (Ajustar) hasta que el indicador LED rojo parpadee dos veces y suéltelo.
- Ingrese **9 9 1**. El indicador LED parpadeará dos veces.
- Presione el número de grupo del equipo para el tipo de su equipo (refiérase a la tabla a continuación).
 - 0** — Cable (convertidores de cable, accesorios de video, receptores de satélite)
 - 1** — TV (Televisores)
 - 2** — VCR (VCR, reproductores de DVD)
 - 3** — Audio (amplificadores de audio, amplificadores/sintonizadores de audio, reproductores de CD)
- Apunte el control remoto al equipo y presione  (Encendido). El control remoto enviará los códigos infrarrojos desde su biblioteca al equipo seleccionado, comenzando por el código más popular primero. Si el equipo responde, vaya al paso 8.
- Si el equipo no responde, presione **CH ▲** y el control remoto probará el siguiente código para ese tipo de equipo. Continúe presionando **CH ▲** hasta que el equipo se apague.

Nota

Presione **CH ▼** para intentar el código anterior.

- Ahora que encontró el código correcto, presione **SET** (Ajustar) para guardar el código que funcionó con su equipo. El indicador LED parpadeará dos veces para indicar que el código ha sido guardado.
- Para buscar otros códigos de equipo, repita los pasos del 1 al 8.

Verificación de los códigos

Si ha configurado el control remoto usando el procedimiento en "Búsqueda de su código" podría necesitar encontrar que código de cinco dígitos está controlando su equipo.

Para averiguar que código está asignado a su televisor (por ejemplo):

- Presione **TV** una vez.
- Mantenga presionado **SET** (Ajustar) hasta que el indicador LED rojo parpadee dos veces y suéltelo.
- Ingrese **9 9 0**. El indicador LED parpadeará dos veces.
- Para ver el código del primer dígito, presione **1**. Cuente las veces que parpadeará el indicador LED (por ejemplo, tres parpadeos = 3) y anote el número en la lista de códigos apropiada en la parte superior de esta columna.

Nota

Si el indicador LED no parpadea, el dígito del código es 0.

- Repita el paso 4 para los cuatro dígitos restantes, usando **2** para el segundo dígito, **3** para el tercer dígito, **4** para el cuarto dígito, y **5** para el quinto dígito.
- Para verificar los códigos de otros equipos, repita los pasos del 1 al 5, substituyendo el botón del equipo del equipo que desea verificar.

Uso del aprendizaje

Este control remoto universal incluye una función de aprendizaje (algunos modelos podrían no incluirla) para que pueda agregar funciones únicas a sus equipos de entretenimiento de casa (tal como el alineamiento superior o inferior de un VCR). Sin embargo, existen ciertas consideraciones que deberá tener en mente.

Precauciones

- Sus controles remotos originales deberán funcionar correctamente para que el aprendizaje funcione correctamente.
- Los botones aprendidos son específicos para un modo, así que cada uno guarda una función única para cada modo.
- No use los siguientes botones para aprendizaje: **Teclas de equipos**, **SET** (Ajustar) o **Grabar** (•).
- La capacidad de aprendizaje es de aproximadamente 42 a 75 botones, dependiendo del código que se está aprendiendo.

- Ciertas funciones de equipo no se pueden aprender, incluyendo tipos de multifrecuencia, ciertas funciones de alta frecuencia y otros formatos inusuales.
- Para un aprendizaje óptimo, evite niveles altos de luz de ambiente tal como luz de sol o luces fluorescentes eficientes con energía.

Nota

Favor mantenga sus controles remotos originales a la mano antes de programar el aprendizaje.

Programación de una tecla aprendida

Para programar una tecla aprendida:

- 1 Coloque su control remoto de Insignia frente a frente, alejado aprox. 2" de su control remoto original (el que vino con el equipo). También, ubique el botón (en su control remoto original) que quiere que el control remoto Insignia aprenda. Presione el botón de modo en el que desea aprender las funciones.
- 2 Mantenga presionado **SET** (Ajustar) hasta que el indicador LED parpadee dos veces y suéltelo.
- 3 Ingrese **9 7 5**. El indicador LED parpadeará dos veces.

Notas

Si pasan más de 10 segundos entre presionar cada botón, el control remoto saldrá de la programación.

Si el indicador LED parpadea una vez por un tiempo más largo, ya sea sus pilas están bajas o el control remoto de Insignia tiene una falla de memoria. En cualquier caso, el control remoto no puede aprender un botón nuevo.

- 4 Presione el botón que desea programar en el control remoto. El indicador LED de retroalimentación se mantendrá iluminado por tres segundos, indicando que el control remoto está listo para aprender.
- 5 En el control remoto original, mantenga presionado el botón que se aprenderá. Continúe presionando el botón en el control remoto original hasta que el indicador LED de Insignia parpadee dos veces

Nota

Si el indicador LED rojo parpadea una vez por un tiempo largo, ocurrió un error de aprendizaje. Intente repetir este paso otra vez hasta que ocurra una captura exitosa. Si la función todavía no se ha capturado, mantenga presionado **SET** (Ajustar) para salir de la programación y revisar las precauciones anteriores. Si es necesario, también refiérase a la sección "Localización y corrección de fallas de programación del control remoto" en la página 22. Después de verificarlo, comience a programar nuevamente desde el Paso 1.

- 6 Repita los Pasos 4 al 5 para programar otro botón. Una vez que haya completado la programación de todos los botones, mantenga presionado **SET** (Ajustar) hasta que el indicador LED parpadee dos veces para guardar toda la información aprendida.

Eliminación de un botón aprendido

Este proceso regresará el botón a su programación original para el modo seleccionado. También puede eliminar la programación aprendida al enseñar otra función al botón (refiérase a la sección "Programación de una tecla aprendida" arriba).

Notas

Si pasan más de 10 segundos entre presionar cada botón, el control remoto saldrá de la programación.

Si el indicador LED parpadea una vez por un tiempo más largo, ya sea sus pilas están bajas o el control remoto de Insignia tiene una falla de memoria. En cualquier caso, el control remoto no puede aprender un botón nuevo.

Para eliminar una tecla aprendida:

- 1 Presione el botón de modo del cual desea remover el botón aprendido.
- 2 Mantenga presionado **SET** (Ajustar) hasta que el indicador LED parpadee dos veces y suéltelo.
- 3 Ingrese **9 7 6**. El indicador LED parpadeará dos veces.
- 4 Presione dos veces el botón que contiene la función aprendida que desea eliminar. El indicador LED parpadeará dos veces y la programación terminará.

Eliminación de todos los botones aprendidos en un modo determinado

Notas

Si pasan más de 10 segundos entre presionar cada botón, el control remoto saldrá de la programación.

Si el indicador LED parpadea una vez por un tiempo más largo, ya sea sus pilas están bajas o el control remoto de Insignia tiene una falla de memoria. En cualquier caso, el control remoto no puede aprender un botón nuevo.

Para eliminar todos los botones aprendidos en un modo determinado:

- 1 Mantenga presionado **SET** (Ajustar) hasta que el indicador LED parpadee dos veces y suéltelo.
- 2 Presione **9 7 6**. El indicador LED parpadeará dos veces.
- 3 Presione dos veces un botón de modo (por ejemplo, **TV**, **DVD**, **STB** o **AUX**) para eliminar todos los botones aprendidos en ese modo. El indicador LED parpadeará dos veces y la programación terminará.

Cambio del bloqueo de volumen

El control remoto de Insignia viene predefinido para permitir el control independiente de volumen de cada equipo seleccionado (desbloqueo de volumen global). Sin embargo, se puede cambiar el ajuste de bloqueo de volumen a bloqueo de volumen global para que el volumen de un equipo controle el volumen en todos los otros modos. Después de eso, se puede realizar un desbloqueo de volumen individual en un equipo seleccionado para ajustar su control de volumen para una operación independiente o un desbloqueo de volumen global para remover todo el bloqueo de volumen.

Para bloquear el control de volumen a un modo (bloqueo de volumen global):

- 1 Mantenga presionado **SET** (Ajustar) hasta que el indicador LED rojo parpadee dos veces y suéltelo.
- 2 Ingrese **9 9 3**, el indicador LED parpadeará dos veces.
- 3 Presione el botón de modo del equipo que desea controlar (por ejemplo, TV).
- 4 El indicador LED parpadeará dos veces. Ahora cuando presione **VOL+**, **VOL-** o **Mute** (Silenciar), el equipo seleccionado controlará el volumen sin importar el modo actual.

Para desbloquear todo el control de volumen (y restaurar el desbloqueo global):

- 1 Mantenga presionado **SET** (Ajustar) hasta que el indicador LED rojo parpadee dos veces y suéltelo.
- 2 Ingrese **9 9 3**, el indicador LED parpadeará dos veces.
- 3 Presione **VOL+**. El indicador LED parpadeará cuatro veces. El volumen se controla independientemente para todos los equipos programados.

Para desbloquear el control de volumen de un solo equipo:

- 1 Presione el botón del equipo deseado (**TV**, **DVD**, **STB** o **AUX**).
- 2 Mantenga presionado **SET** (Ajustar) hasta que el indicador LED rojo parpadee dos veces y suéltelo.
- 3 Ingrese **9 9 3**. El indicador LED parpadeará dos veces.
- 4 Presione **VOL-**. El indicador LED rojo parpadeará cuatro veces. El volumen se controla independientemente para los equipos seleccionados.

Programación de bloqueo de canales

El control de los canales se puede bloquear para que el control remoto de Insignia controle las funciones de cambio de canal, sin importar el modo de operación. Esto es habilitado frecuentemente por los usuarios que ven todas las transmisiones de TV en un equipo (por ejemplo, una caja decodificadora de cable). Los botones afectados son los números del **1** al **0**, **CH ▲**, **CH ▼** y **RECALL** (Regresar).

Para bloquear el control todos los canales a un solo equipo:

- 1 Presione el botón de modo relacionado al equipo que usa para controlar el cambio de canales.
- 2 Mantenga presionado **SET** (Ajustar) hasta que el indicador LED de modo parpadee dos veces y suéltelo.
- 3 Ingrese **9 7 3**, el indicador LED de modo parpadeará dos veces.
- 4 Presione una vez **CH ▲**. El indicador LED de modo parpadeará dos veces.

Ahora, sin importar el modo que seleccione, los botones de canal sólo cambiarán canales en el equipo asignado.

Para cancelar los bloqueos de canales:

- 1 Mantenga presionado **SET** (Ajustar) hasta que el indicador LED de modo parpadee dos veces y suéltelo.
- 2 Ingrese **9 7 3**. El indicador LED de modo parpadeará dos veces.
- 3 Presione una vez **CH ▼**. El indicador LED de modo parpadeará cuatro veces.

Ahora las funciones de canal coincidirán con el modo activo (por ejemplo, presione **CH ▲** en el modo de TV y el televisor cambiará canales).

Reasignación de botones

Su control remoto universal de Insignia incluye una función de reasignación de botones que le permite mover (o copiar) la función de botones de un modo (tal como el modo de fuente) a otro modo (tal como el modo de destino) o a otro botón en el mismo modo.

Nota

No use ninguno de los botones de equipo, **⏻** (Encendido), **RECORD** (Grabar) o **SET** (Ajustar) cómo un botón origen o destino.

Para mover botones en el mismo modo de equipo:

- 1 Presione el botón del equipo deseado (**TV**, **DVD**, **STB** o **AUX**).
- 2 Mantenga presionado **SET** (Ajustar) hasta que el indicador LED parpadee dos veces y suéltelo.
- 3 Presione **9 9 4**. El indicador LED parpadeará dos veces.
- 4 Presione el botón que desea mover.
- 5 Presione el botón nuevo que debería realizar la función. El indicador LED parpadeará dos veces.
- 6 Repita los pasos 1 al 5 para mover botones adicionales.

Para mover botones a otro modo de equipo:

- 1 Mantenga presionado **SET** (Ajustar) hasta que el indicador LED parpadee dos veces y suéltelo.
- 2 Presione **9 9 4**. El indicador LED parpadeará dos veces.
- 3 Presione el botón de equipo que contiene la función que desea mover (por ejemplo, **DVD**).
- 4 Presione el botón que desea mover (tal cómo **Play** [Reproducir]).
- 5 Presione el botón de equipo al que desea mover la función (tal cómo **TV**).
- 6 Presione el botón en el nuevo modo que debería realizar la función (por ejemplo, **Play** [Reproducir]). El indicador LED parpadeará dos veces.
- 7 Repita los pasos 1 al 6 para mover más botones.

Para restaurar toda la información de botones reasignados en un modo determinado:

- 1 Mantenga presionado **SET** (Ajustar) hasta que el indicador LED parpadee dos veces y suéltelo.
- 2 Presione **9 9 4**. El indicador LED parpadeará dos veces.
- 3 Presione dos veces el botón del equipo del que desea remover toda la información de reasignación de botones. El indicador LED parpadeará dos veces.
- 4 Repita esto para cada equipo que desea restaurar.

Para restaurar la función original del botón:

- 1 Presione el botón del equipo del que desea remover toda la información de reasignación de botones de un botón determinado.
- 2 Mantenga presionado **SET** (Ajustar) hasta que el indicador LED parpadee dos veces y suéltelo.
- 3 Ingrese **9 9 4**, el indicador LED parpadeará dos veces.
- 4 Presione dos veces el botón del que desea remover la información de reasignación de botones. El indicador LED parpadeará dos veces.
- 5 Repita los Pasos 1 al 4 para botones adicionales que desee remover.

Programación de macros

Su control remoto universal de Insignia incluye la habilidad de programar cualquier botón (con excepción del botón **SET** [Ajustar]) con una función de macro. Cada uno puede ser configurado para realizar una serie preprogramada de botones en secuencia con sólo presionar un botón. Una macro puede ser usada para controlar la operación de un cine en casa, o ajustar un canal favorito, o para otras funciones que desee controlar con solo presionar un botón. Cada macro puede contener hasta 15 botones en total.

Nota

Programar una macro nueva sobre una existente borrará la macro original.

Para programar una macro independiente de modo:

- 1 Mantenga presionado **SET** (Ajustar) hasta que el indicador LED rojo parpadee dos veces y suéltelo.
- 2 Presione **9 9 5**. El indicador LED parpadeará dos veces.
- 3 Presione el botón que desea asignar a una macro.
- 4 Ingrese la serie de comandos que desea que la macro ejecute (hasta 15 comandos).
- 5 Mantenga presionado **SET** (Ajustar) hasta que el indicador LED rojo parpadee dos veces y suéltelo.

Ahora, cuando presione el botón de macro predefinido, el control remoto envía la serie de comandos que se ingresaron, sin importar el modo en que se encuentre. Por ejemplo,

podría programar un botón de macro que encienda su televisor y la caja de cable y seleccionar un canal determinado.

- 6 Para borrar la macro, repita los Pasos del 1 al 5 pero no ingrese una serie de comandos en el Paso 4.

Para programar una macro dependiente de modo:

- 1 Presione el botón del modo de equipo deseado (**TV**, **DVD**, **STB** o **AUX**).
- 2 Mantenga presionado **SET** (Ajustar) hasta que el indicador LED parpadee dos veces y suéltelo.
- 3 Presione **9 7 8**. El indicador LED parpadeará dos veces.
- 4 Presione el botón que desea asignar a una macro.
- 5 Ingrese la serie de comandos que desea que la macro ejecute (hasta 15 comandos).
- 6 Mantenga presionado **SET** (Ajustar) hasta que el indicador LED rojo parpadee dos veces y suéltelo.

Ahora, cuando presione el botón de macro, el control remoto envía la serie de comandos que se ingresaron, pero sólo si se encuentra en el modo que seleccionó en el Paso 1. Por ejemplo, podría programar el botón de macro para que encienda su televisor y la caja de cable y seleccionar un canal determinado, pero sólo si se encuentra en el modo de TV. Si se encuentra en el modo de DVD, este botón no ejecuta la macro que configuró en el modo de TV.

- 7 Para borrar la macro, repita los Pasos del 1 al 6 pero no ingrese una serie de comandos en el Paso 5.

Localización y corrección de fallas de programación del control remoto

Problema: El indicador LED no parpadea cuando se presiona un botón.

Solución: Intente presionar otros botones. Reemplace las pilas con dos pilas AA nuevas.

Problema: El indicador LED parpadea cuando se presiona un botón, pero el equipo no responde

Solución: Asegúrese de que el control remoto está orientado hacia su equipo y que no está a más de 40 pies de distancia.

Problema: El indicador LED parpadeará extendidamente una vez, mientras se encuentra en el modo de configuración.

Solución: Ha ocurrido un error de entrada (por ejemplo, el botón equivocado). Intente ingresar la secuencia nuevamente.

Problema: El control remoto no controla los equipos o los comandos no funcionan adecuadamente.

Solución: Intente todos los códigos listados para el equipo. Asegúrese de que el equipo funciona con un control remoto infrarrojo.

Problema: No hay volumen en un equipo.

Solución: Refiérase a la sección “Cambio del bloqueo de volumen” en la página 20 y asegúrese de que el volumen no esté bloqueado en otro modo.

Problema: Los canales no cambian correctamente cuando se ingresan los dígitos directamente para cambiar canales.

Solución: Si el control remoto original requiere que presione **Enter** (Entrar) para cambiar canales, presione **Enter** (Entrar) en este control remoto después de ingresar el número de canal.

Códigos del fabricante

Setup Codes for Audio Amplifiers

Adcom	30577, 31100
Anthem	32220
Bose	30674
Carver	30892
Durabrand	31561
Elan	30647
GE	30078
Harman/Kardon	30892
JVC	30331
Left Coast	30892
Lenox	31561
Marantz	30892
McIntosh	30251
Modulaire	30395
NEC	30264
Optimus	30395, 30823
Phillips	30892
Pioneer	30823
Polk Audio	30892
RadioShack	30395
RCA	30823
Realistic	30395
Shure	30264
Sony	30689, 30815
Soundesign	30078
Victor	30331
Wards	30078
Yamaha	30354, 30133

Setup Codes for Audio Accessories

Accurian	31106
Altec Lansing	30607, 31056
Apple	31115
Creative	30872
DLO	31155
GPX	32113
Griffin	31891
iDeck	31106
iHome	32152
iLive	32113
Imerge	31491
iPort	31917
Klipsch	31339
Marantz	31491
Memorex	32119
Monitor Audio	31106
Motorola	31464
Omnifi	31605
Roku	31828
Scance	31917
Yamaha	31809, 31810, 32021

Setup Codes for Audio Receivers

ADC	30531
Adcom	30616
Aiwa	31405, 30189, 30121, 31089, 31388, 31641
Akai	30244, 31512
Alco	31390
AMC	31077
Amphion Media Works	31563
AMW	31563
Anam	31609, 31074
Anthem	31185
Apex Digital	31257, 31430, 31774
Arcam	31189
Audiotronic	31189
Audiocox	31390
B & K	30702, 30820, 30840
BK	30702
Bose	31229, 30639, 31253, 31629, 31841, 31933
Cairn	30189
Cambridge Soundworks	31370
Capetronic	30531
Carver	31189, 30189, 30121, 31089, 31289
Coby	31389
Curtis Mathes	30014
Daewoo	31250
Denon	31360, 30121, 31104, 31142, 31306, 32857
Emerson	30531
Fisher	31801
Garrard	30463
Grundig	30189
Harman/Kardon	30110, 30189, 30891, 31289, 31304, 31306, 32241
Hitachi	31273, 31801
iLive	32013
Inkel	30491
Insignia	31030, 31077, 31893, 32169, 32175
Integra	30135, 30842, 31298, 31320, 31805
iSymphony	32258
JBL	30110, 31306
JVC	31058, 30074, 31374, 31495, 31871, 32239
Kawasaki	31390
Kenwood	31313, 31570, 30077, 30186, 31027
KLH	31390, 31412, 31428
Koss	31366, 31497
Lexicon	31076
LG	31293, 32197
Linn	30189
Liquid Video	31497
Magnavox	31189, 31269, 30189, 30391, 30531, 31089, 31266, 31514
Marantz	31189, 31269, 30189, 30891, 31089, 31289
McIntosh	31289
Micromega	31189, 30189

Setup Codes for Audio Receivers (continued)

Mitsubishi	31393
Musicmagic	31089
Myryad	31189
Nakamichi	31313, 30097, 31555
Norcent	31389
Nova	31389
Onkyo	30135, 30842, 31298, 31320, 31531, 31805, 31905
Optimus	31023, 30074, 30014, 30121, 30186, 30531, 31074
Ortron	31366, 31497
Outlaw	30391
Panasonic	31308, 31518, 30367, 31275, 31288, 31316, 31548, 31633, 31763, 31764
Philips	31189, 31269, 30189, 30391, 30891, 31089, 31266
Pioneer	31023, 30014, 30150, 30244, 30531, 30630, 31123, 31384, 31935
Polaroid	31508
Polk Audio	30189, 31289
Proscan	31254
RadioShack	31609
RCA	31023, 31609, 31254, 30531, 31074, 31123, 31390, 31511
Realistic	31609, 30121, 30186
Revax	30189
Rio	31869
Samsung	31295, 31304, 31500
Sangan	32165
Sansui	31189, 30189, 31089
Sanyo	31251, 31469, 31801
Sharp	30186, 31286
Sharper Image	31556
Sherwood	30491, 31077, 31653, 31905, 32169
Sherwood Newcastle	32169
Sonic Blue	31869
Sonic Frontiers	31185
Sony	31058, 31441, 31258, 31759, 31622, 30474, 31158, 31406, 31558, 31658, 31758, 31822, 31858
Stereophonics	31023
Sunfire	31313
Teac	30463, 31074, 31390, 31528
Technics	31308, 31518, 31633
Thorens	31189
Toshiba	30135, 30842, 31123, 31788
Venturer	31390
Victor	30074
Wards	30189, 30014
XM	31406
Yamaha	31023, 30176, 30186, 30376, 31176, 31276, 31331, 31375, 31376, 31476, 31815, 32061
Zenith	30857, 31293

Setup Codes for Cable Converters

A-Mark	00008, 00144
ABC	00237, 00003, 00008
Accuphase	00003
Acorn	00237
Action	00237
Active	00237
ADB	02586
Americast	00899
Amino	01602, 01822
Archer	00237
BCC	00276
Bell South	00899
British Telecom	00003
Century	00008
Cisco	01877, 00877, 01982
Clearmaster	00883
ClearMax	00883
Cool Box	00883
Coolmax	00883
Digeo	01187, 02187
Director	00476
Fosgate	00276
GE	00144
General Instrument	00476, 00810, 00276, 00003
Gibraltar	00003
GMI	00883
GoldStar	00144
Hamlin	00009, 00273
Hitachi	00003, 00008, 00009
i3 Micro	01602
Insight	00476, 00810
Jerrold	00476, 00810, 00276, 00003
Memorex	00000
Mitsubishi	00003
Motorola	01376, 00476, 00810, 00276, 01187, 01106, 01982
Multitech	00883
Myrio	01602, 01822
Nova Vision	00008
Novaplex	00008
Pace	01877, 00877, 00237, 00008, 01982
Panasonic	00000, 00008, 00144, 00107, 01982
Paragon	00000, 00008, 00525
Penney	00000
Philips	01305, 00317
Pioneer	01877, 00877, 00144, 00533
Pulsar	00000
Quasar	00000
RadioShack	00883
RCA	01256
Regal	00276, 00279, 00273
Runco	00000
Samsung	00003, 00144, 01982
Scientific Atlanta	01877, 00877, 00477, 00237, 00003, 00000, 00008, 01982
Sejin	01602
Sony	01006
Sprucer	00144
Starcom	00003
Supercable	00276
Supermax	00883
Thomson	01256
Torx	00003
Toshiba	00000
Tristar	00883
United Cable	00276, 00003
US Electronics	00276, 00003, 00008
V2	00883
Videoway	00000
Viewmaster	00883
Vision	00883
Vortex View	00883
Zenith	00000, 00525, 00899

Setup Codes for Cable/PVR Combos

Americast	00899
Amino	01822
Cisco	01877, 01982
Digeo	01187, 02187
General Instrument	00810
Jerrold	00810
Motorola	01376, 00810, 01187, 01106, 01982
Myrio	01822
Pace	01877, 00237, 01982
Pioneer	01877
RCA	01256
Scientific Atlanta	01877, 01982
Sony	01006
Supercable	00276
Thomson	01256
Zenith	00899

Setup Codes for CD Players

Acoustic Research	30420
Aiwa	30157
Arcam	30157
Audio Research	30157
Burmester	30420
Cairn	30157
California Audio Labs	30029
Cambridge Soundworks	30157
Carver	30157
Curtis Mathes	30032
Denon	30034
DKK	30000
DMX Electronics	30157
Fisher	30000
Garrard	30393, 30420
Geneoa	30032
Grundig	30157
Hafler	30173
Harman/Kardon	30100, 30157, 30173
Hitachi	30032
Inkel	30157, 30180
Integra	30101
JVC	30032, 30072
Kenwood	30626, 30000, 30029, 30028, 30190
KLH	31318, 31711
Krell	30157
Linn	30157
Magnavox	30157, 30038, 30274
Marantz	30626, 30029, 30157, 30038, 30180, 30435
Matsui	30157
McIntosh	30256, 30290, 30660
MCS	30029
Memorex	30000, 30032, 30420
Micromega	30157
Miro	30000
Mission	30157
Modulaire	30000, 30032, 30087, 30180, 30420
MTC	30420
Myryad	30157
NSM	30157
Onkyo	31327, 30101
Optimus	30000, 30032, 30087, 30393, 30420
Panasonic	30029, 30388, 30752
Parasound	30420
Penney	30029
Philips	30626, 30157, 30274
Pioneer	31062, 30032, 31087
Polk Audio	30157
Proceed	30420
Proton	30157
QED	30157
Quad	30157
Quasar	30029
RadioShack	30000, 30032, 30180, 30420
RCA	31062, 30032, 30053, 30420

Setup Codes for CD Players (continued)

Realistic	30000, 30032, 30087, 30180, 30420
Revox	30157
Roksan	30435
Rotel	30157, 30420
SAE	30157
Sansui	30000, 30157
Sanyo	30000, 30087
Sharp	30180
Sherwood	30180
Sonic Frontiers	30157
Sony	30490, 30000, 30100, 31364, 30185
Sugden	30157
Sylvania	30157
Symphonic	30180
TAG McLaren	30157
Tandy	30032
Tascam	30393, 30420
Teac	30490, 30180, 30393, 30420
Technics	30029
Thule Audio	30157
Victor	30072
Wards	30032, 30157, 30053, 30087
Yamaha	30490, 30036, 31292
Yorx	30000

Setup Codes for DVD Players

3D LAB	20503, 20539
Accurian	20675, 21072, 21416
Advent	21016
Afrexy	20698
Aiwa	20641
Akai	20695, 20705, 20770, 20899, 21089
Alba	20672, 20717
Alco	20790
Allegro	20869
Amphion Media Works	20872
AMW	20872
Apex Digital	20533, 20672, 20717, 20755, 20794, 20796, 20797, 20830, 21004, 21020, 21056, 21061, 21100
Arrgo	21023
Aspire Digital	21168, 21407
Astar	21489
Audiovox	20717, 20790, 21041, 21071, 21072, 21121, 21122
Axion	21071, 21072
B & K	20655, 20662
BBK	21224
Bel Canto Design	21571
Blaupunkt	20717
BlueParade	20571
Blue Sky	20695
Bose	21895, 22023
Brandt	20651
Broksonic	20695, 20868
California Audio Labs	20490
Celestial	21020
Centrex	20672, 21004
Cinea	20831
CineVision	20876, 20833, 20869
Citizen	21003, 20695, 21277
Clairtone	20571
Coby	20778, 21077, 21086, 21107, 21177
Craig	20831
Creative	20503, 20539
Curtis Mathes	21087
CyberHome	20816, 20874, 21023, 21024, 21117, 21129, 21502, 21537
Cytron	20705
Daewoo	20784, 20705, 20770, 20833, 20869, 21169, 21172, 21234, 21242
Dansai	20770
Daytek	20872
Decca	20770
Denon	20490, 20634, 22258

Setup Codes for DVD Players (continued)

Denver	20778
Desay	21407
DigitalMax	21738
Digtrex	20672
Disney	20675, 21270
DViDo	20705
Dual	20675, 21068, 21085
Durabrand	21127
DVD2000	20521
Electrohome	21003
Emerson	20591, 20675, 20821, 21268
Enterprise	20591
Entivo	20503, 20539
Enzer	20770
ESA	20821, 21268
Firstline	20651
Fisher	20670
Funai	20675, 21268, 21334
Gateway	21073, 21077, 21158
GE	20522, 20815, 20717
GoVideo	20573, 20744, 20717, 20715, 20741, 20783, 20833, 20869, 21044, 21075, 21099, 21158, 21304, 21730
GoVision	21071, 21072
GoldStar	20741, 20869
Goodmans	20790
Gradiente	20490, 20651
Greenhill	20717
Grundig	20539, 20705
Harman/Kardon	20582, 20702
Hello Kitty	20831
Hitachi	20573, 20664, 21247
Hiteker	20672
Humax	21500, 21588
iLo	21348
Initial	20717
Insignia	21268
Integra	20571, 20627, 21769
IRT	20783
JBL	20702
Jensen	21016
JMB	20695
JVC	20558, 20623, 20867, 21164, 21275, 21550
Kawasaki	20790
Kenwood	20490, 20534
KLH	20717, 20790, 21020, 21149
Kloss	20533
Koss	20651, 21061
Lasonic	20627, 20798
Lecson	21533
Lennox	21127
LG	20591, 20741, 20869
LiteOn	21058, 21158, 21416, 21440, 21656, 21738
Loewe	20511, 20741
Logix	20783
Magnasonic	20651, 20675
Magnavox	20503, 20539, 20646, 20675, 20821, 21268, 21354, 21506
Marantz	20503, 20539, 20675
McIntosh	21533, 21273
Medion	20651
Memorex	20695, 20831, 21270
Microsoft	20522, 22083
Minato	20752
Mintek	20839, 20717
Mitsubishi	21521, 20521
NAD	20741
Naiko	20770
NEC	20785, 20869
Nesa	20717
NexTech	21402
Norcent	21003, 20872, 21107, 21265
Onkyo	20503, 20627, 21769
Oppo	20575, 21224
Optimus	20571

Setup Codes for DVD Players (continued)

Oritron	20651
Palsonic	20672
Panasonic	20503, 20490, 20571, 20632, 20703, 21362, 21462, 21490, 21641, 21762
Philco	20675
Philips	20503, 20539, 20646, 20675, 20854, 21260, 21267, 21340, 21354, 22056, 22084
PianoDisc	21024
Pioneer	20525, 20571, 20142, 20631, 20632, 21460, 21512, 21571
Polaroid	21020, 21061, 21086
Polk Audio	20539
Portland	20770
Presidian	20675, 21072, 21738
Prima	21016
Proceed	20672
Proscan	20522
ProVision	20778
Qwestar	20651
Radionette	20741
RadioShack	20571
RCA	20522, 20571, 20717, 20790, 20822, 21022, 21132, 21769
Realistic	20571
Reoc	20752
Rio	20869
Rotel	20623, 21178
Rowa	20823, 21004
Saba	20651
Sampo	20698, 20752
Samsung	20490, 20573, 20744, 20199, 20820, 20899, 21044, 21075
Sansui	20695
Sanyo	20670, 20675, 20695, 20873, 21334
Schneider	20783
Schwaiger	20752
Sensory Science	21158
Sharp	20630, 20675, 20752, 21256, 22250
Sharper Image	21117
Sherwood	20770, 21043, 21077
Sherwood Newcastle	21077
Shinsonic	20533, 20839
Slim Art	20784
Sonic Blue	20573, 20715, 20783, 20869, 21099
Sony	20533, 21533, 20864, 21033, 21070, 21431, 21516
Sova	21122
Superscan	20821
SVA	20717
Sylvania	20675, 20821, 21268
Symphonic	20675, 20821, 21268, 21334
Tatung	20770
Teac	20571, 20717, 20790
Technics	20490, 20703
Technika	20770
Terapin	21031
Tevion	20651
Theta Digital	20571
Thomson	20522, 20511
Tivo	21503, 21512, 21588
Toshiba	20503, 20573, 20539, 20695, 21045, 21154, 21503, 21510, 21588, 21769
Unimax	20770
Universum	20591
Urban Concepts	20503, 20539
US Logic	20839
V	21064, 21226
Venturer	20790
Vizio	21064, 21226
Xbox	20522, 22083
Yamaha	20490, 20539, 20545
Yamakawa	20872
Zenith	20503, 20591, 20741, 20869
Zeus	20784
Zoece	21265

Setup Codes for DVD Players (Blu Ray and HD-DVD)

Denon	22258
Integra	21769
LG	20741
Microsoft	22083
Onkyo	21769
Panasonic	21641
Philips	22084
Pioneer	20142
RCA	21769
Samsung	20199
Sharp	22250
Sony	21516
Toshiba	21769
Xbox	22083

**Setup Codes for DVD/PVR Combos
Controlled by the DVD**

Go Video	21730
Humax	21500, 21588
LG	20741
Panasonic	20490
Philips	21340
Pioneer	20631, 21512
RCA	20522
Sharp	21256
Sony	21033, 21070
Sylvania	20675
Tivo	21512
Toshiba	21503, 21510, 21588

Setup Codes for Home Automation

Accutek	31215
Amana	31716
Bionaire	30846, 31215, 31861
Da-Lite	31794
Draper	32190
Frigidaire	31333
GE	30240
GoldStar	31537
Holmes	31215
Kenmore	31537
Lasko	30846, 31890
LG	31537
Lightolier	30184
Lutron	30597, 30318, 31239, 31597
Marmitek	30167
One For All	30167
PCS	30184
RadioShack	30240
Screen Research	32097
Security System	30167
Sharper Image	30846
SmartLinc	30184
Universal	30167
Universal X10	30167
Whirlpool	31332
Windmere	31215
X10	30167

Satellite Receivers and DVR/PVR Systems

Setup Codes for Satellite Receivers

AlphaStar	00772
Bell ExpressVu	00775, 01170
Chaparral	00216
Coolsat	01806
Crossdigital	01109
DirecTV	01377, 00392, 00566, 00639, 01639, 01142, 00247, 00749, 01749, 00819, 01856, 01076, 01108, 00099, 01109, 01392, 01414, 01442, 01443, 01444, 01609, 01640
Dish Network System	01505, 00775, 01170, 01775
Dishpro	01505, 00775, 01775
Echostar	01505, 00775, 01170, 01775
Expressvu	00775, 01775
Fortec Star	01821
Funai	01377
GE	00392, 00566
General Instrument	00869
GCI	00775, 01775
Hitachi	00749, 00819
Houston	00775
HTS	00775, 01775
Hughes Network Systems	01142, 00749, 01749, 01442, 01443, 01444
Humax	01790
Innova	00099
Jerrold	00869
JVC	00775, 01170, 01775
LG	01226, 01414
Magnavox	00722
Mclntosh	00869
Mitsubishi	00749
Motorola	00869
Netsat	00099
Next Level	00869
Panasonic	00247, 00701
Pansat	01807
Philips	01142, 00749, 01749, 00775, 00819, 01076, 00722, 00099, 01442
Primestar	00869
Proscan	00392, 00566
RadioShack	00566, 00775, 00869
RCA	00392, 00566, 01142, 00775, 00855, 00143, 01392, 01442
Samsung	01377, 01142, 01276, 01108, 01109, 01442, 01609
SKY	00099
Sony	00639, 01639, 01640
Star Choice	00869
Star Trak	00772, 00869
Thomson	00392, 00566
Tivo	01142, 01442, 01443, 01444
Toshiba	00749, 01749, 00790, 01285
UltimateTV	01392, 01640
Ultrasat	01806
Uniden	00722
Voom	00869
Zenith	01856

Setup Codes for TVs

A-Mark	10047, 10054
Accurian	11803
Accuscan	10047
Action	10030, 10873
Admiral	10047, 10054, 10017, 10051, 10093, 10463, 10180
Advent	10761, 10783, 10815, 10817, 10842
Adventuri	10000
Agna	10150
Aiko	10092
Alkal	10060, 10812, 10702, 10030, 10145, 10056, 10672, 11675, 11676, 11935
Albatron	10700, 10843
Alfide	10672
Alleron	10030
Ambassador	10150, 10177
America Action	10180
American High	10000, 10060
Ampro	10751
Amstrad	10171, 10177
Antron	10000, 10180
Anam	10180
AOC	10180, 10030, 11365
Aomni	11623
Apex Digital	10156, 10748, 10879, 10765, 10767, 10890, 11217
Astar	11531, 11738
Audinac	10180
Audiovox	10451, 10180, 10092, 10623, 10802, 10846, 10875, 11937, 11951, 11952
Aventura	10171
Axion	11937
Baysonic	10180
Beaumarck	10017, 10178, 10030
Belcor	10030
Bell & Howell	10054, 10154, 10093
BenQ	11032, 11212, 11315
Boxlight	10893
Bradford	10180
Brockwood	10178, 10030, 10056
Broksonic	10236, 10463, 10180, 10177, 11935
Bydsign	11309
Candle	10030, 10056
Capchart	10017, 10178, 10030, 10092
Carnivale	10030
Carver	10054
Celebrity	10000
Celera	10765
Changhong	10156, 10765, 10767, 10783
Cineral	10451, 10092
Citek	10047
Citizen	10054, 10000, 10451, 10463, 10180, 10060, 10030, 10171, 10092, 10056, 11935
Clarion	10180
Classic	10030, 10092, 10056
Colortyme	10047, 10054, 10017, 10060, 10178, 10030
Commercial Solutions	11447, 10047
Concerto	10056
Conic	10178
Contec	10180
Craig	10180, 10171
Crosley	10054, 10000, 10180, 10030, 10171
Crown	10093, 10180, 10056, 10672
Crown Mustang	10672
Curtis Mathes	10047, 10054, 10154, 10000, 10051, 10451, 10093, 10180, 10060, 10702, 10178, 10030, 10145, 10166, 10056, 10466, 11147, 11347
CXC	10180
Cytron	11326
Daewoo	10451, 10178, 10092, 11661, 11756, 10623, 10661, 10672, 11755
Dayton	10092
Daytron	10178, 10030, 10092, 10056
Dell	11080, 11178, 11264, 11403, 11863
Denon	10145
Digital Life	10872
Dream Vision	11164
Dumont	10017, 10180, 10178
Durabrand	10463, 10180, 10178, 10171, 11034
Dwin	10093, 10720, 10774
Dynex	11463, 11780, 11785, 11810
Eaton	10060

Setup Codes for TVs (continued)

Electroband	10000
Electrograph	11623, 11755
Electrohome	10154, 10000, 10463, 10150, 10178, 10030, 10056
Emerald	10178, 10177
Emerson	10047, 10154, 10451, 10236, 10463, 10180, 10150, 10178, 10171, 10177, 10623, 11394, 11963
Emprex	11422
Envision	10030, 10813, 11365
Epson	10833, 10840
ESA	10812, 10171, 11963
Fisher	10054, 10154, 10000
Fortress	10093
Fujitsu	10683, 10809, 10853
Funai	10000, 10180, 10171, 11271, 11963
Futuretech	10180
Gateway	11756, 11755
GE	11447, 10047, 10000, 10051, 10451, 10060, 10178, 10030, 11147, 11347
Gemini	10047
Gibraltar	10017, 10000, 10030
Go Video	10886
Go Vision	11937
GoldStar	10047, 10054, 10178, 10030, 10056, 11154
Gradiente	10053, 10056
Grundig	10706, 10672, 10683
Grundy	10180
Grunpy	10180
Haier	11034
Hallmark	10236, 10180, 10178
Hannspree	11348, 11351, 11745
Harley Davidson	10000, 10180, 10060, 10178, 10030
Harman/Kardon	10054
Harvard	10180
Havermey	10093
Heathkit	10017
Helios	10865
Hello Kitty	10451
Hewlett Packard	11494, 11502, 11642
Hisense	10748
Hitachi	10047, 10054, 10017, 10000, 10051, 11145, 10145, 10056, 11445, 11643
HP	11494, 11502, 11642
Hyundai	10849, 10865, 11219, 11294
iLo	11286, 11603, 11684, 11990
Ima	10236, 10180, 10178
Infinity	10054
Infocus	11164
Initial	11603, 11990
Insignia	10171, 11204, 11326, 11517, 11564, 11641, 11710, 11780, 11963, 12002
Inteq	10017, 10145
JBL	10054
JCB	10000
Jensen	10761, 10815, 10817
JIL	10030
Jutan	10030
JVC	10054, 10053, 10030, 10650, 10731, 11253, 11774
Kamp	10017, 10180
Kawasho	10030
KEC	10180, 10060
Kenwood	10180, 10030
KLH	10156, 10180, 10765, 10767
Kloss	10030
Konka	10180, 10720
KTV	10463, 10180, 10030
Lark	10154
LG	10054, 11265, 10060, 10178, 10030, 10056, 10700, 10856, 11154, 11178, 11423, 11993
Lloyd's	10236, 10180, 10030, 10056
Logik	10236, 10180, 10056
Luxman	10056
LXI	10047, 10054, 10017, 10154, 10000, 10156, 10051, 10093, 10060, 10053, 10178, 10030, 10171, 10166, 10056
Magnasonic	10054, 10000, 10156, 10093, 10030, 10092, 10056
Magnavox	10047, 11454, 10054, 10154, 10000, 10250, 10051, 10180, 10060, 10030, 10171, 10092, 10706, 10802, 11198, 11254, 11365, 11755, 11866, 11963, 11990

Setup Codes for TVs (continued)

Majestic	10017
Marantz	11454, 10054, 10030, 10704, 10855, 11154, 11398
Matsui	10056, 10177
Matsushita	10250, 10051, 10650
Maxent	11756, 10762, 11211, 11714, 11755, 11757
Megapower	10700
Megatron	10047, 10178, 10145, 10056
Memorex	10154, 10463, 10180, 10150, 10178, 10030, 10056
MGA	10150, 10178, 10030
MGN Technology	10178
Micro Genius	10150
Midland	10047, 10017, 10051, 10056
Mintek	11603, 11990
Mitsubishi	10154, 10093, 11250, 10150, 10178, 10030, 10836, 10868, 11392
Monivision	10700, 10843
Motorola	10054, 10051, 10093, 10150
MTC	10180, 10060, 10030, 10092, 10056
Multitech	10180
NAD	10156, 10178, 10166, 10056, 10866, 11156
NEC	10047, 10178, 10030, 10056, 10497, 10704, 10882, 11398, 11704
NetTV	10762, 11755
NewTech	10056
Nikko	10178, 10030, 10092
Nikkodo	10178, 10030, 10092
Nishi	10030
Norcent	10748, 10824, 11365
Norwood Micro	11286
NTC	10092
Nyon	10000
Olevia	11144, 11240, 11331, 11610
Onwa	10180
Optimus	10154, 10250, 10093, 10180, 10150, 10178, 10030, 10166, 10056, 10650
Optoma	11348
Optonica	10093
Orion	10017, 10236, 10463, 10180, 10178, 11463, 10177
Pace	10092
Panasonic	10054, 10000, 10156, 10250, 10051, 10236, 10030, 10650, 11291, 11310, 11410, 11480, 11941
Panda	10706
Paxonic	10060, 10030
PCE	10156, 10060
Penney	10047, 10000, 10156, 10250, 10051, 10060, 10178, 10030, 10056, 11347
Petters	11523
Philco	10054, 10463, 10030, 10145
Phillips	11454, 10054, 10030, 10171, 10056, 10690, 11154, 11254, 11744, 11867
Pilot	10051, 10060, 10178, 10030, 10056
Pioneer	10166, 10679, 10866, 11260, 11398, 11457
Planar	11496
Polaroid	10765, 10865, 11276, 11314, 11326, 11328, 11341, 11523, 11766, 12002
Portland	10451, 10092
Precision	10236, 10180, 10177
Prima	10761, 10783, 10815, 10817, 11785
Princeton	10700, 10717
Prism	10250, 10051
Proscan	11447, 10047, 10466, 11347
Proton	10178, 10466
Pulsar	10017, 10092
Pulsar	10178, 10092
Quartz	10150, 10178
Quasar	10250, 10051, 10650
Rabbit	10047
RadioShack	10047, 10154, 10180, 10150, 10178, 10030, 10056
RCA	11447, 10047, 10054, 10000, 10051, 10093, 10178, 12002, 11958, 11781, 11547, 11347, 11247, 11147, 11047, 10774, 10679, 10090
Realistic	10047, 10154, 10180, 10150, 10178, 10030, 10056
RevelationHD	11623
Runco	10017, 10060, 10030, 10497, 10603, 11292, 11398, 11629
Sampo	10047, 10030, 11756, 10762, 11755
Samsung	10047, 10054, 10017, 10154, 10060, 10812, 10702, 10178, 10030, 10056, 10587, 10766, 10814, 11060, 11575
Sanky	10060, 10030
Sansui	10463, 10060, 10030, 11409, 11935
Sanyo	10047, 10054, 10154, 10000, 10463, 10171, 10088, 10799, 10893, 11142, 11755

Setup Codes for TVs (continued)

Saville	10060
Sceptre	10878, 11217, 11360, 11599
Scotch	10178
Scott	10236, 10180, 10178, 10030, 10177, 11711
Sears	10047, 10054, 10017, 10154, 10000, 10156, 10051, 10093, 10060, 10053, 10178, 10030, 10171, 10166, 10056
Seleco	11351
Sharp	10054, 10093, 10180, 10491, 10688, 10689, 10818, 10851, 11602
Sheng Chia	10093
Shivaki	10178
Siemens	10145
Signature	10047, 10093, 10030
Simpson	10178, 10030
Singer	10060, 10092
Solar Drape	10000
Sole	10813, 11623
Sony	10017, 10154, 11100, 10000, 10150, 10053, 10834, 11685
Soundesign	10180, 10178, 10056
Sova	11952
Soyo	11520, 11826
Spectravision	10156, 10178
Squareview	10171
SR2000	10154, 10171
SSS	10180
Starlite	10236, 10180
Studio Experience	10843
Superscan	10093, 10864
Supreme	10000
SV2000	10054
SVA	10748, 10587, 10865, 10870, 10871, 10872
Sylvania	10047, 10054, 10154, 10000, 10051, 10178, 10030, 10171, 10092, 10056, 11271, 11314, 11394, 11864, 11963
Symphonic	10000, 10180, 10178, 10171
Syntax	11144, 11240, 11331, 11610
Tandy	10093
Tatung	10000, 10051, 11756, 11286
Teac	10154, 10706, 10689
Technics	10054, 10250, 10051
Technovox	10030
Techview	10847, 12004
Techwood	10250, 10051, 10060, 10056
Teco	11040
Teknika	10054, 10463, 10180, 10150, 10060, 10178, 10092, 10056
Telecolor	10017
Telefunken	10702, 10056
Thomas	10047, 10178, 10056
Thomson	11447, 10047
TMK	10236, 10180, 10178, 10056, 10177
TNGI	10017
Tocom	10156
Toshiba	10154, 11256, 10156, 10150, 11265, 10060, 11145, 10145, 10166, 12006, 11935, 11704, 11656, 11635, 11524, 11356, 11164, 11156, 10845, 10832, 10822, 10650
Totevision	10051
Toyomenka	10178
Truetone	10250, 10051
TruTech	11723
TVS	10463
Ultra	10092
Universal	10047
Universum	10177
US Logic	11286
V	11756, 10864, 10885, 11755
Vector Research	10030
Victor	10053
Vidikron	10054, 11292, 11398, 11629
Vieltech	10178
Viewsonic	10857, 10864, 10885, 11330, 11578, 11627, 11640, 11755, 12014
Viking	10060
Viore	11684
Vizio	11756, 11758, 10864, 10885, 11755
Wards	10047, 10054, 10017, 10154, 10000, 10051, 10093, 10236, 10178, 10030, 10166, 10056, 10866, 11156
Waycon	10156
Weltan	10178
Westinghouse	10000, 10451, 10885, 10889, 10890, 11282, 11577, 11712
White Westinghouse	10451, 10236, 10463, 10623, 10889

Setup Codes for TVs (continued)

World	10451, 10236, 10463, 10180
Wyse	11365
XR-1000	10154, 10180, 10171
Yamaha	10030, 10769, 10833, 10839, 11526
Yorx	10030
Zenith	10047, 10017, 10000, 10093, 10463, 11265, 10812, 10178, 10030, 11145, 10145, 10171, 10092

Setup Codes for TV/DVD Combination
Controlled by the DVD

Advent	21016
Akai	20695
Apex Digital	20830
Audiovox	21071, 21121, 21122
Axion	21071
Broksonic	20695
Citizen	20695
Emerson	20675, 21268
ESA	21268
Funai	21268
GoVision	21071
Hitachi	21247
Insignia	21268
Jensen	21016
Magnavox	21268
Panasonic	21490
Philips	20854, 21260
Prima	21016
RCA	21022
Samsung	20899
Sansui	20695
Sova	21122
Sylvania	20675, 21268
Toshiba	20695

Controlled by the TV

Accurian	11803
Akai	11675, 11935
Audiovox	11937, 11951, 11952
Axion	11937
Broksonic	11935
Citizen	11935
Dynex	11810
Emerson	11394, 11963
ESA	11963
Funai	11963
iLo	11990
Initial	11990
Insignia	11963, 12002
LG	11993
Magnavox	11866, 11963, 11990
Maxent	11714
Mintek	11990
Panasonic	11941
Polaroid	11523, 11766, 12002
RCA	11958, 12002
Sansui	11935
Sova	11952
Sylvania	11394, 11864, 11963
Techview	12004
Toshiba	11524, 11635, 11935, 12006

Setup Codes for TV/VCR Combination
Controlled by the TV

America Action	10180
Audiovox	10180
Emerson	10236

Controlled by the VCR

Broksonic	20479, 21479
Citizen	21278
Curtis Mathes	21035
Daewoo	21278
Emerson	20479, 20593, 21278, 21479
Funai	20000
GE	20807, 21035, 21060
GoldStar	21237
Harley Davidson	20000
Hitachi	20000
LG	21037
Lloyd's	20000
Magnasonic	20593, 21278
Magnavox	20000, 20593, 21781
Memorex	20162, 21037, 21162, 21237, 21262
Mitsubishi	20807
Optimus	20162, 20593, 21162, 21262
Orion	20479, 21479
Panasonic	20162, 21035, 21162, 21262
Penney	21035, 21237
Quasar	20162, 21035, 21162
RadioShack	20000, 21037
RCA	20807, 21035, 21060
Samsung	21014
Sansui	20000, 20479, 21479
Sears	20000, 21237
Sony	20000, 21232
Sylvania	21781
Symphonic	20000, 20593
Thomas	20000
Toshiba	20845, 21145
Zenith	20000, 20479, 21479

Setup Codes for TV/VCR/DVD Combination
Controlled by the DVD

Akai	20899
Broksonic	20868
Emerson	20821
ESA	20821
Funai	21334
Magnavox	20821
Panasonic	21362, 21462
RCA	21132
Sharp	20630
Superscan	20821
Sylvania	20821
Symphonic	20821
Toshiba	21045

Controlled by the VCR

Sharp	20807
-------	-------

Setup Codes for VCRs

A-Mark	20037, 20000, 20046
ABS	21972
Accurian	20000
Admiral	20060, 20048, 20039, 20209, 20479
Adventura	20037, 20000
Aiwa	20037, 20000
Alba	20209
Alienware	21972
Allegro	20039
American High	20035, 20081
Amstrad	20000
Astra	20035
Audiovox	20037, 20038
Avis	20000
Bell & Howell	20035, 20048, 20039, 20000, 20046, 20479
Broksonic	20184, 20121, 20209, 20479, 21479
Calix	20037
Candle	20037, 20038
Canon	20035
Carver	20035, 20081
Citizen	20035, 20037, 20000, 20209, 20479, 21278
Classic	20037
ColorTyme	20060, 20035, 20045
Colt	20000
Craig	20037
Criterion	20000
Crosley	20035, 20081, 20000, 20149
Curtis Mathes	20060, 20035, 20162, 20000, 21035
CyberPower	21972
Daewoo	20037, 20045, 20046, 21278
Daytron	20037
Dell	21972
Denon	20081, 20042
DirectTV	20739
Dual	20000
Durabrand	20039, 20038
Dynatech	20000
Electrohome	20060, 20037, 20000, 20043, 20209
Electroponic	20037
Emerald	20184, 20121
Emerex	20032
Emerson	20037, 20184, 20000, 20121, 20043, 20209, 20479, 20593, 21278, 21479, 21593
Fisher	20039, 20000, 20046
Fuji	20035, 20033
Fujitsu	20000
Funai	20037, 20000, 20593, 21593
Garrard	20000
Gateway	21972
GE	20060, 20035, 20048, 20000, 20149, 20807, 21035, 21060
Gemini	20060
Genexa	20037, 20000
Go Video	20614
GoldStar	20035, 20037, 20039, 20000, 20038, 21237
Goodmans	20037, 20081, 20000
Gradiente	20000
Granada	20081, 20042
Grundig	20081
Harley Davidson	20000
Harman/Kardon	20081, 20038
Headquarter	20046
Hewlett Packard	21972
HI-Q	20035, 20000
Hitachi	20035, 20037, 20045, 20000, 20042, 20089
Howard Computers	21972
HP	21972
Hughes Network Systems	20042, 20739
Humax	20739
Hush	21972
Hytex	20000
iBUYPOWER	21972
Instant Replay	20035

Setup Codes for VCRs (continued)

Jensen	20067
JVC	20067, 21162
KEC	20037
Kenwood	20067, 20038, 20046
Kodak	20035, 20037
KTV	20000
LG	20037, 20038, 21037
Linksys	21972
Lloyd's	20000, 20038
Loewe	20081
Logik	20000
Luxor	20046
LXI	20037, 20000, 20042, 20067
Magnasonic	20037, 20000, 20593, 21278
Magnavox	20035, 20037, 20048, 20039, 20081, 20000, 20149, 20563, 20593, 20618, 21593, 21781
Marantz	20035, 20081, 20038
Marta	20037
Matsui	20037, 20209
Matsushita	20035, 20162, 20081, 21162
Media Center PC	21972
MEI	20035
Memorex	20035, 20162, 20037, 20048, 20039, 20000, 20209, 20046, 20479, 21037, 21162, 21237, 21262
Metz	20037
MGA	20060, 20043
Microsoft	21972
Mind	21972
Minolta	20042
Mitsubishi	20060, 20048, 20000, 20042, 20067, 20043, 20807
Motorola	20035, 20048
MTC	20000
MTX	20000
Multitech	20039, 20000
NEC	20067, 20038
Nikko	20037
Nikkodo	20037
Niveus Media	21972
Northgate	21972
Olympus	20035, 20162
Optimus	21062, 20035, 20162, 20037, 20048, 20000, 20593, 21162, 21262
Orion	20184, 20000, 20121, 20209, 20479, 21479
Panama	20035
Panasonic	21062, 20035, 20162, 20000, 20225, 20614, 20616, 21035, 21162, 21262
Penney	20035, 20162, 20037, 20081, 20000, 20042, 20067, 20038, 21035, 21237
Pentax	20042
Philco	20035, 20081, 20000, 20209, 20479
Philips	20035, 20162, 20048, 20081, 20045, 20000, 20209, 20616, 20618, 20739, 21081, 21181
Pilot	20037
Pioneer	20162, 20081, 20042, 20067
Polk Audio	20081
Presidian	21593
Proscan	20060, 21060
Protec	20000
Pulsar	20039
Quarter	20046
Quartz	20035, 20046
Quasar	20035, 20162, 21035, 21162
RadioShack	20035, 20162, 20037, 20048, 20000, 20046, 21037, 21162
Radix	20037
Randex	20037
RCA	20060, 20035, 20048, 20045, 20000, 20042, 20149, 20807, 20880, 21035, 21060
Realistic	20035, 20162, 20037, 20048, 20000, 20121, 20046, 21162
ReplayTV	20614, 20616
Ricavision	21972
Runco	20039
Samsung	20060, 20045, 20000, 20038, 20739, 21014
Sanky	20048, 20039
Sansui	20000, 20067, 20209, 20479, 21479

Setup Codes for VCRs (continued)

Sanyo	20000, 20046, 20479
Scott	20184, 20045, 20121, 20043
Sears	20060, 20035, 20162, 20037, 20048, 20039, 20033, 20045, 20000, 20042, 20067, 20043, 20209, 20046, 21237
Sharp	20048, 20032, 20000, 20807, 20848
Shintom	20039, 20000
Siemens	20037
Signature	20060, 20035, 20037, 20048, 20000, 20149, 20046, 20479
Singer	20037
Sonic Blue	20614, 20616
Sonographe	20046
Sony	20035, 20032, 20033, 20000, 20067, 20046, 20636, 21032, 21232, 21972
Soundmaster	20000
Stack 9	21972
STS	20042
SV2000	20000
SVA	20000
Sylvania	20035, 20081, 20000, 20043, 20593, 21593, 21781
Symphonic	20000, 20593, 21593
Systemax	21972
Tagar Systems	21972
Tandy	20000
Tashiko	20037
Tatung	20048, 20081, 20000, 20067
Teac	20000, 20067
Technics	20035, 20162, 20037, 20000
Teknika	20035, 20037, 20000
Tevion	20479
Thomas	20000
Thomson	20060
Tivo	20618, 20636, 20739, 21996
TMK	20000
TNIX	20037
Toshiba	20045, 20000, 20043, 20209, 20845, 21008, 21145, 21972, 21996
Totevision	20037
Touch	21972
Trix	20037
Ultra	20045
Vector	20045
Vector Research	20184, 20038
Victor	20067
Video Concepts	20045
Videomagic	20037
Videosonic	20000
Viewsonic	21972
Villain	20000
Voodoo	21972
Wards	20060, 20035, 20037, 20048, 20081, 20033, 20045, 20000, 20042, 20043, 20038, 20149, 20046, 20479
Wharfedale	20593
White Westinghouse	20000, 20209, 20479
World	20209, 20479
XR-1000	20035, 20000
Yamaha	20038
Zenith	20037, 20039, 20033, 20000, 20209, 20479, 21479
ZT Group	21972

Setup Codes for Video Accessories

2Wire	02045
ABS	01272
Access HD	02185
Accurian	01653
Alienware	01272
Amino	01481
AT&T	00858, 02045
Buffalo	01739
CASTI	02305
CyberPower	01272
D-Link	01554, 01731, 02186
Digital Stream	02303
Epson	01563
Gateway	01272
Hewlett Packard	01272, 01267
Howard Computers	01272
HP	01272, 01267
Hush	01272
iBUYPOWER	01272
Insignia	01415
KoolConnect	01481
LG	01415
Linksys	01272, 01365
Media Center PC	01272
Microsoft	01272, 02049
Mind	01272
Motorola	00858, 01363, 01998
Netgear	02036
Niveus Media	01272
Northgate	01272
Panasonic	01120
Pioneer	01010
Ricavision	01272
Roku	01486
Samsung	01190, 01490
Scientific Atlanta	00858
Sensory Science	01126
Sharp	01010
SMC	01456
Sony	01272, 01324, 01364
Stack 9	01272
SureWest	01481
Sylvania	01563
Systemax	01272
Tagar Systems	01272
Toshiba	01272
Touch	01272
Viewsonic	01272, 01329
Vizio	01126
Voodoo	01272
VUDU	02298
Xbox	02049
Zenith	01415
ZT Group	01272

Especificaciones

El diseño y las especificaciones están sujetos a cambio sin aviso previo.

Estándar analógico	NTSC
Estándar digital	ATSC, 8-VSB, QAM claro
Pantalla	52 pulgadas
Rango de canales	VHF: 2-13 UHF: 14-69 CATV: Banda media - A-8 ~ A-1, A ~ I Súper banda - J ~ W Híper-banda - AA ~ ZZ, AAA, BBB Ultra banda - 65 ~ 94, 100 ~ 135
Fuente de alimentación	CA 100 - 240 V ~ 50-60 Hz, 4 A
Consumo de energía	<350 vatios con el televisor encendido <1 vatio en el modo de suspensión
Potencia de audio	10 vatios +10 vatios altavoz interno
Entrada de S-Video	Y: 1 V (p-p), 75 ohmios, sincronización negativa C: 0.286 V (p-p) (señal ráfaga), 75 ohmios
Entrada de video/audio	Video: 1 V (p-p), 75 ohmios, sincronización negativa Audio: 500 mV (rms)
Entrada de componentes	Y: 1 V (p-p), 75 ohmios, sincronización negativa Pr/Cr: ± 0.35 V (p-p), 75 ohmios Pb/Cb: ± 0.35 V (p-p), 75 ohmios Audio: 500 mV (rms) Resoluciones recomendadas: 1080i, 720p, 480p, 480i
Entrada de HDMI	3 terminales de entrada HDMI Cumple con HDCP Se adhiere a E-EDID Velocidades de rastreo recomendadas: 1080p, 1080i, 720p, 480p, 480i
Entrada VGA	Toma D-Sub de 15 terminales Se adhiere a E-EDID Velocidades de rastreo recomendadas: 640 × 480/60 Hz, 800 × 600/60 Hz, 1024 × 768/60 Hz, 1920 × 1080/60 Hz Entrada de audio: Mini toma de auriculares para estéreo
Accesorios	Cable de alimentación Guía del usuario Guía de instalación rápida Control remoto Cable de VGA Cable de audio para PC Pilas (2 tipo AA)

Este equipo ha sido sometido a prueba y se ha determinado que satisface los límites establecidos para ser clasificado como dispositivo digital de la Clase B de acuerdo con la Parte 15 del reglamento FCC. Estos límites están diseñados para proporcionar una protección razonable contra interferencias dañinas en un ambiente residencial. Este equipo genera, usa y puede emitir energía de radiofrecuencia, y si no se instala y usa de acuerdo con las instrucciones, puede causar interferencias perjudiciales a las comunicaciones de radio. Sin embargo, no se garantiza que no ocurrirá interferencia en una instalación particular. Si este equipo causa interferencias perjudiciales en la recepción de la señal de radio o televisión, lo cual puede comprobarse encendiendo y apagando el reproductor alternativamente, se recomienda al usuario corregir la interferencia mediante uno de los siguientes procedimientos:

- Cambie la orientación o la ubicación de la antena receptora.
- Aumente la distancia entre el equipo y el receptor.
- Conecte el equipo a un tomacorriente de un circuito distinto de aquel al que está conectado el receptor.
- Solicite consejo al distribuidor o a un técnico calificado para obtener ayuda.

Modificaciones

La FCC requiere que se notifique al usuario de que cualquier cambio o modificación hecha a este equipo que no sea aprobada expresamente por Insignia puede anular la autoridad del usuario para usar este equipo.

Cables

Las conexiones a este dispositivo deben ser hechas con cables blindados con cobertores metálicos de conectores contra RF/EMI para que se mantenga la conformidad con el reglamento y las regulaciones de FCC.

Aviso canadiense

Este aparato digital de la Clase B cumple todos los requisitos del Reglamento Canadiense sobre Equipos que Causan Interferencias.

Avis Canadien

Cet appareil numérique de la Classe B satisfait toutes les exigences du Règlement sur le matériel brouilleur du Canada.

Derechos de reproducción

© 2008 Insignia. Insignia y el logotipo de Insignia son marcas comerciales de Best Buy Enterprise Services, Inc. Otras marcas y nombres de productos son marcas comerciales o marcas registradas de sus dueños respectivos. Las especificaciones y características están sujetas a cambio sin aviso previo u obligación. Para reparación y soporte llamar al (877) 467-4289.

Dolby



Fabricado bajo licencia de Dolby Laboratories. "Dolby" y el símbolo de la doble D son marcas registradas de Dolby Laboratories.

Avisos legales

FCC Parte 15

Este dispositivo satisface la parte 15 del reglamento FCC. La operación de este producto está sujeta a las dos condiciones siguientes: (1) Este dispositivo no puede causar interferencia dañina, y (2) este dispositivo debe aceptar cualquier interferencia recibida incluyendo interferencias que puedan causar una operación no deseada.

Garantía limitada de un año

{SELLO DEL DETALLISTA}

COLOQUE AQUÍ LA ETIQUETA CON LA MARCA Y EL MODELO DEL PRODUCTO

FECHA DE COMPRA: _____

Insignia Products ("Insignia") le garantiza a usted, el comprador original de este nuevo **NS-LCD52HD-09** ("Producto"), que éste se encontrará libre de defectos de material o de mano de obra en su fabricación por un periodo de un (1) año a partir de la fecha de compra del Producto ("Período de Garantía"). Este Producto tuvo que ser comprado con un detallista autorizado de productos Insignia y esta póliza de garantía deberá estar debidamente sellada por el detallista. Esta garantía no cubre Productos reconstruidos. Para recibir servicio de garantía, se deberá presentar el recibo de compra y el Producto. Si durante el Período de Garantía, usted notifica a Insignia de un defecto que requiere reparación y éste se encuentra cubierto por esta garantía, se aplicarán los términos de dicha garantía.

¿Cuánto dura la garantía?

El Período de Garantía dura 1 año (365 días) a partir de la fecha en que compró el Producto. La fecha de compra se encuentra impresa en el recibo obtenido al comprar el Producto.

¿Qué es lo que cubre esta garantía?

Durante el Período de Garantía, si un centro de reparación autorizado de Insignia concluye que la fabricación original del material o la mano de obra del Producto se encuentran defectuosos, Insignia (a su exclusiva discreción): (1) reparará el Producto con repuestos nuevos o reconstruidos; o (2) reemplazará el Producto sin costo alguno por un producto nuevo o reconstruido con características similares. Insignia pagará por los gastos de envío para obtener servicio de garantía. Los Productos y repuestos reemplazados bajo esta garantía se convertirán en propiedad de Insignia y no serán devueltos. Si se requiere la reparación de Productos o partes después de que se vence el Período de Garantía, usted deberá pagar por todos los gastos de mano de obra y repuestos. Esta garantía seguirá vigente mientras usted sea el dueño de su Producto Insignia durante el periodo de garantía. La cobertura de la garantía se anula si usted vende o transfiere el producto.

¿Cómo se obtiene el servicio de garantía?

Para obtener servicio de garantía deberá llevar su Producto con esta póliza de garantía sellada por el detallista autorizado y su recibo original a cualquier tienda Best Buy, o si compró el Producto en otra tienda, lleve su póliza de garantía sellada, su recibo original y el Producto a la tienda donde fue comprado. Asegúrese de volver a colocar el Producto en su empaque original o en un empaque que provea la misma protección que el original. Si compró el Producto en un sitio Web, envíe por correo su recibo original y el Producto a la dirección postal especificada en el sitio Web. Asegúrese de colocar el producto en su empaque original o en un empaque que provea la misma Protección que el original.

Para obtener servicio de garantía a domicilio para un televisor con una pantalla de 25 pulgadas o más, por favor comunicarse al teléfono: 1 888 BESTBUY. Los agentes de soporte técnico diagnosticarán y corregirán el problema por teléfono o enviarán un técnico certificado por Insignia a su casa.

¿En dónde es válida la garantía?

Esta garantía es válida únicamente al comprador original del Producto en los Estados Unidos, en Canadá y en México.

¿Qué es lo que no cubre la garantía?

Esta garantía no cubre:

- Capacitación del cliente
- Instalación
- Ajustes de configuración
- Daños cosméticos
- Daños debidos a causas de fuerza mayor, tal como rayos
- Accidentes
- Uso inapropiado
- Abuso
- Negligencia
- Uso comercial
- Modificación de alguna parte del Producto, incluyendo la antena
- Panel de pantalla de plasma dañado por la persistencia de imágenes estáticas (sin movimiento), mostradas por periodos prolongados (quemado).

Esta garantía tampoco cubre:

- Daño debido al uso o mantenimiento inapropiado
- Conexión a una fuente de voltaje incorrecta
- Intento de reparación por personal no autorizado por Insignia para reparar el Producto
- Productos vendidos en el estado en que se encuentran o con todas sus fallas
- Consumibles, tales como fusibles o baterías
- Productos en los cuales el número de serie asignado en la fábrica ha sido alterado o removido

EL REEMPLAZO DE REPARACIÓN ESTIPULADO BAJO ESTA GARANTÍA ES SU RECURSO EXCLUSIVO. INSIGNIA NO SERÁ RESPONSABLE POR DAÑOS INCIDENTALES O CONSECUENTES DEBIDO AL INCUMPLIMIENTO DE CUALQUIER GARANTÍA EXPRESA O IMPLÍCITA RELACIONADA CON ESTE PRODUCTO, INCLUYENDO PERO SIN LIMITARSE A LA PÉRDIDA DE DATOS, LA IMPOSIBILIDAD DE USO DE SU PRODUCTO, LA PÉRDIDA DE NEGOCIOS O DE GANANCIAS. INSIGNIA PRODUCTS NO OFRECE NINGUNA OTRA GARANTÍA EXPRESA E IMPLÍCITA RELACIONADA CON ESTE PRODUCTO, INCLUYENDO PERO SIN LIMITARSE A, CUALQUIER GARANTÍA IMPLÍCITA Y CONDICIONES DE COMERCIALIZACIÓN E IDONEIDAD PARA UN USO PARTICULAR, ESTÁN LIMITADAS EN DURACIÓN AL PERÍODO DE GARANTÍA DECLARADO ANTERIORMENTE Y NINGUNA GARANTÍA YA SEA EXPRESA O IMPLÍCITA SE APLICARÁ DESPUÉS DEL PERÍODO DE GARANTÍA. ALGUNOS ESTADOS, PROVINCIAS Y JURISDICCIONES NO PERMITEN RESTRICCIONES EN CUANTO A LA DURACIÓN DE UNA GARANTÍA IMPLÍCITA, ASÍ QUE LA RESTRICCIÓN ANTERIOR PUEDE NO APLICARSE EN SU CASO. ESTA GARANTÍA LE DA DERECHOS LEGALES ESPECÍFICOS, Y USTED PUEDE POSEER OTROS DERECHOS QUE VARIAN DE ESTADO A ESTADO, O DE PROVINCIA A PROVINCIA.

Comuníquese con Insignia:

Para servicio al cliente por favor comuníquese al teléfono 01-800-926-3000

www.insignia-products.com

Distribuido por Best Buy Purchasing, LLC
7601 Penn Avenue South, Richfield, Minnesota, 55423-3645 E.U.A.

© 2008 Best Buy Enterprise Services, Inc.

Todos los derechos reservados. INSIGNIA es una marca comercial de Best Buy Enterprise Services, Inc. registrada en algunos países. Todos los otros productos y los nombres de marca son marcas comerciales de sus respectivos dueños.

Dirección del detallista en México:

Best Buy Mundo E
Boulevard Manuel Avila Camacho 1007
Periférico Norte Santa Mónica
Col. San Lucas Tepetlcalco

INSIGNIA™

Si el cordón de alimentación es dañado,
este debe ser reemplazado por el fabricante o su agente
de servicio o por personal calificado para evitar el riesgo.

Para el Soporte técnico de Insignia
en México, favor llame al:
01 800 - 926 - 3000
<http://www.insignia-products.com>

Best Buy Imports, S. de R.L. de C.V.
Av. Santa Fe 485, Segundo Piso,
Colonia Cruz Manca,
Programa Parcial de Desarrollo Santa Fe,
Delegación Cuajimalpa, Distrito Federal, México
05349
RFC#BBI0802114Q2

Se incluye el manual. Favor de leer este
manual antes de usar el producto.

© 2008 Best Buy Enterprise Services, Inc.
Todos los derechos reservados. INSIGNIA es una marca comercial de Best Buy Enterprise Services, Inc. registrada en algunos países.
Todos los otros productos y los nombres de marca son marcas comerciales de sus respectivos dueños.

ESPAÑOL
08-1632