

## **Declaración de conformidad**

Por medio de la presente Sharp Telecommunications of Europe Ltd. declara que el GX15 cumple con los requisitos esenciales y cualesquiera otras disposiciones aplicables o exigibles de la Directiva 1999/5/CE.

Podrá encontrar una copia de la declaración de conformidad original en la siguiente dirección de Internet:  
<http://www.sharp-mobile.com>

# Introducción

Enhorabuena y gracias por haber elegido el GX15.

## **Acerca de esta guía del usuario**

Esta guía del usuario se ha elaborado cuidadosamente para ayudarle a conocer las características y funciones de su teléfono de forma rápida y eficaz.

## **AVISO**

- Recomendamos encarecidamente que conserve en formato escrito todos los datos importantes por separado. En determinadas circunstancias pueden perderse o alterarse datos en prácticamente cualquier producto de memoria electrónica. Por lo tanto, no asumimos responsabilidad alguna de datos perdidos o que se hayan vuelto inservibles de algún otro modo, ya sea como resultado de uso indebido, reparaciones, defectos, sustitución de la batería, uso después de finalizar la duración especificada de la batería o cualquier otra causa.
- No asumimos ninguna responsabilidad, directa o indirecta, de pérdidas financieras o reclamaciones de terceros que resulten del uso de este producto y cualquiera de sus funciones, como números de tarjetas de crédito robados, pérdida o alteración de datos almacenados, etc.
- Todos los nombres de empresa o de productos son marcas comerciales o marcas comerciales registradas de sus respectivos propietarios.
- El diseño de pantalla ilustrado en esta guía del usuario puede diferir del real.  
La información descrita en esta guía del usuario está sujeta a modificaciones sin previo aviso.

- Puede que no todas las funciones descritas en esta guía del usuario sean admitidas en todas las redes.
- No nos responsabilizamos del contenido, la información, etc. que se descargue de la red.
- En ocasiones, podrían aparecer en la pantalla algunos pixels negros o brillantes. Recuerde que esto no afectará a ninguna de las funciones ni al rendimiento del producto.

## **Copyright**

Conforme a las leyes del copyright, sólo se permite la reproducción, la alteración y el uso del material que esté protegido por copyright (música, imágenes, etc.) para uso personal o particular. Si el usuario no está en posesión de derechos de copyright más amplios o no ha recibido el permiso expreso del propietario del copyright para reproducir, alterar o utilizar una copia que se haya hecho o modificado de este modo, se considerará una infracción de las leyes del copyright y el propietario del copyright tendrá derecho a reclamar una indemnización por daños y perjuicios. Por ello se deberá evitar el uso ilegal de material protegido por copyright.

Windows es una marca comercial registrada de Microsoft Corporation en los Estados Unidos y en otros países.

Powered by JBlend™ Copyright 1997-2004 Aplix Corporation. All rights reserved. JBlend and all JBlend-based trademarks and logos are trademarks or registered trademarks of Aplix Corporation in Japan and other countries.



Powered by Mascot Capsule®/Micro3D Edition™  
Mascot Capsule® is a registered trademark of HI Corporation  
©2002-2004 HI Corporation. All Rights Reserved.

Licensed by Inter Digital Technology Corporation under one or more of the following United States Patents and/or their domestic or foreign counterparts and other patents pending, including U.S. Patents: 4,675,863; 4,779,262; 4,785,450 & 4,811,420.

Licensed under U.S. Patent 4,558,302 and foreign counterparts.

T9 Text Input is licensed under one or more of the following: U.S. Pat. Nos. 5,818,437, 5,953,541, 5,187,480, 5,945,928, and 6,011,554; Australian Pat. No. 727539; Canadian Pat. No. 1,331,057; United Kingdom Pat. No. 2238414B; Hong Kong Standard Pat. No. HK0940329; Republic of Singapore Pat. No. 51383; Euro. Pat. No. 0 842 463 (96927260.8) DE/DK, FI, FR, IT, NL,PT,ES,SE,GB; Republic of Korea Pat. Nos. KR201211B1 and KR226206B1; and additional patents are pending worldwide.

Bluetooth is a trademark of the Bluetooth SIG, Inc.



The Bluetooth word mark and logos are owned by the Bluetooth SIG, Inc. and any use of such marks by Sharp is under license. Other trademarks and trade names are those of their respective owners.

#### CP8 PATENT

Este producto está autorizado por la licencia MPEG-4 Visual Patent Portfolio License para el uso privado y sin fines comerciales por parte de los consumidores para (i) codificar videos de acuerdo con la norma MPEG-4 Video Standard ("MPEG-4 Video") o (ii) descodificar MPEG-4 Video que haya sido codificado por consumidores con fines privados o no comerciales, o que se haya obtenido de un proveedor de video autorizado. No se autoriza la utilización con ningún otro fin distinto. Si desea información adicional, la obtendrá de MPEG LA. Consulte la página <http://www.mpegla.com>.

Esta producto está autorizado por la licencia MPEG-4 Systems Patent Portfolio License para la codificación de acuerdo con la norma MPEG-4 Systems Standard, a no ser que sea precisa una licencia adicional o el pago de derechos de autor para la codificación en el caso de (i) datos almacenados o duplicados en soportes físicos por los que se paga en función de cada título de propiedad o (ii) datos por los que se paga en función de cada título de propiedad y que se transmiten a un usuario final para el almacenamiento o el uso permanente. Esta licencia se puede solicitar a MPEG LA, LLC. Si desea información adicional, consulte la página <http://www.mpegla.com>.

## Funciones y servicios útiles

Este teléfono le ofrece las siguientes funciones:

- Se pueden hacer fotografías y grabar clips de vídeo con la cámara digital integrada.
- Es posible leer y crear mensajes SMS con la función de mensajería.
- La función MMS (servicios de mensajes multimedia) permite personalizar el teléfono de varios modos.
- El navegador WAP permite acceder a información en Internet para móviles.
- Aplicaciones Java™. Se pueden descargar también varias aplicaciones de Vodafone por medio de Internet para móviles.
- La función de edición de la melodía permite crear originales tonos de llamada utilizando hasta 32 voces.
- La función de grabador de voz sirve para grabar y reproducir clips de voz.
- La interfaz de tecnología inalámbrica *Bluetooth*® permite establecer contacto y transmitir datos con algunos dispositivos. Se pueden transmitir fotografías, sonidos y clips de vídeo a teléfonos compatibles con el formato OBEX.
- La interfaz de infrarrojos sirve para la comunicación de datos. Se pueden transmitir fotografías, sonidos y clips de vídeo a teléfonos compatibles con el formato OBEX.

- La función de sincronización de datos se usa para sincronizar las entradas de la Lista y del Organizador con Microsoft Outlook o Outlook Express en un PC.
- La alarma del Organizador permite crear y enviar entradas del Organizador con opciones de alarma.

# Tabla de Contenido

<b>Introducción</b> .....	<b>1</b>	<b>Uso del menú</b> .....	<b>27</b>
Funciones y servicios útiles .....	3	Lista de funciones del menú .....	28
<b>Su teléfono</b> .....	<b>7</b>	<b>Lista</b> .....	<b>29</b>
Accesorios opcionales .....	7	Selección de la memoria de almacenamiento .....	29
<b>Funcionamiento básico</b> .....	<b>8</b>	Cambio de la Lista mostrada .....	29
Instalación de la tarjeta SIM y la batería .....	10	Cambio del orden del nombre .....	30
Carga de la batería .....	12	Añadir nuevo contacto .....	30
Encendido y apagado del teléfono .....	13	Copia de entradas de la Lista entre la tarjeta SIM y el teléfono .....	31
Bloqueo de teclado .....	14	Búsqueda de nombres y números .....	31
Indicadores de pantalla .....	15	Marcación desde la Lista .....	32
<b>Funciones de navegación</b> .....	<b>17</b>	Edición de entradas de la Lista .....	32
<b>Funciones de llamada</b> .....	<b>18</b>	Eliminación de entradas de la Lista .....	32
Realización de una llamada .....	18	Visualización de grupos .....	32
Marcación rápida .....	18	Llamada de grupo .....	33
Repetición de llamada .....	19	Cómo asignar un tono de llamada a cada entrada de la Lista .....	33
Respuesta a una llamada .....	19	Estado de la memoria .....	34
Menú de llamada entrante .....	20	Lista de marcación rápida .....	34
<b>Escritura de caracteres</b> .....	<b>24</b>	Envío de una entrada de la Lista .....	34
Cambio de los idiomas de entrada .....	25	Recepción de una entrada de la Lista .....	35
Cambio del método de entrada .....	25		
Uso de las plantillas de texto .....	26		

Marcación de números de teléfono de servicio ...	35	Información Java™ .....	70
<b>Cámara</b> .....	<b>36</b>	<b>Aplicaciones</b> .....	<b>71</b>
Hacer foto .....	36	Vodafone .....	71
Grabar vídeo .....	40	Alarmas .....	71
<b>Mensajes</b> .....	<b>44</b>	Calculadora .....	72
MMS .....	44	Grabador de voz .....	73
SMS .....	49	Editor de melodías .....	74
Difusión celda .....	52	Ayuda del teléfono .....	78
<b>Vodafone live!</b> .....	<b>54</b>	<b>Calendario</b> .....	<b>79</b>
Inicio del navegador WAP .....	54	<b>Contactos</b> .....	<b>82</b>
Navegación por una página WAP .....	55	Registro de llamadas .....	82
<b>Mis Archivos</b> .....	<b>58</b>	Lista marcación rápida .....	83
Imágenes .....	58	Mis números .....	83
Juegos y Humor .....	60	Contadores de llamada .....	83
Sonidos .....	61	Contador de datos .....	83
Vídeos .....	63	Costes de llamada .....	84
Plantillas de texto .....	65	<b>Ajustes</b> .....	<b>85</b>
Estado de la memoria .....	66	Conectividad .....	85
<b>Juegos y Humor</b> .....	<b>67</b>	Perfiles .....	88
Aplicac. guardadas .....	67	Configuración de la pantalla .....	93
Salvapantallas .....	68	Sonido .....	96
Descarga .....	68	Opciones de llamada .....	96
Ajustes .....	69	Fecha y Hora .....	100

Cambio de idioma .....	101
Red .....	101
Seguridad .....	104
Restablecer valores .....	105
<b>Conexión del GX15 a su PC .....</b>	<b>106</b>
Requisitos del sistema .....	106
Módem GSM/GPRS .....	106
Handset Manager .....	107
Instalación del software .....	107
Nota .....	107
<b>Resolución de problemas .....</b>	<b>109</b>
<b>Precauciones de seguridad y condiciones</b>	
<b>de uso .....</b>	<b>111</b>
CONDICIONES DE USO .....	111
ENTORNO .....	114
PRECAUCIONES REFERENTES	
AL USO EN VEHÍCULOS .....	114
SAR .....	115
PRECAUCIONES PARA EL EMPLEO EN	
EE.UU. ....	115
<b>Índice .....</b>	<b>118</b>

## **Su teléfono**

Compruebe que el embalaje del teléfono esté completo y que contenga lo siguiente:

- Teléfono GSM 900/1800/1900 GPRS
- Batería de Li-ion recargable
- Cargador AC
- CD-ROM
- Guía del usuario
- Guía de inicio rápido

### **Accesorios opcionales**

- Batería de repuesto Li-ion (XN-1BT30)
- Cargador de mechero (XN-1CL30)
- Cable de datos USB (XN-1DC30)
- Cargador AC (XN-1QC31)
- Kit personal de manos libres (XN-1ER20)

Puede que los accesorios mencionados anteriormente no estén disponibles en todas las regiones.

Para obtener más información, póngase en contacto con su comerciante.



## Funcionamiento básico

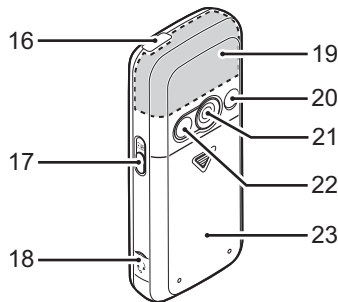
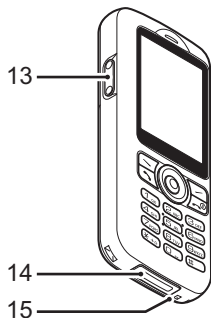
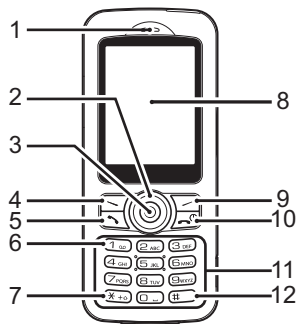

### 1. Auricular

### 2. Teclas de navegación (teclas de flecha):



Mueven el cursor para seleccionar opciones de menú, p. ej.

Teclas de flecha arriba/abajo:

Muestran entradas de la Lista en modo de espera.

Tecla de flecha izquierda: Muestra la lista de Aplicaciones guardadas en modo de espera.

Tecla de flecha derecha: Muestra la lista de Imágenes guardadas en modo de espera.

### 3. Tecla central:



Muestra el menú principal en modo de espera y ejecuta las funciones.

### 4. Tecla de función izquierda:



Ejecuta la función de la parte inferior izquierda de la pantalla.

### 5. Tecla de envío:



Realiza o acepta llamadas, muestra la llamada en modo de espera.

**6. Tecla de buzón de voz:**



Mantenga pulsada esta tecla para conectarse automáticamente al centro de buzón de voz. (Depende de la tarjeta SIM.)

**7. Tecla de \* /mayúsculas:**



Selecciona uno de los cuatro formatos siguientes para los caracteres: Abc, ABC, 123 y abc.

**8. Pantalla**

**9. Tecla de función derecha:**



Ejecuta la función de la parte inferior derecha de la pantalla. Sirve para acceder a “Vodafone live!” abriendo el navegador en el modo de espera.

**10. Tecla de fin/encendido:**



Finaliza una llamada, enciende y apaga el teléfono.



**11. Teclado**

**12. Tecla de #:**



Cambia entre pantallas de símbolos. Mantenga pulsada esta tecla situada en la pantalla de entrada de texto para cambiar el método de entrada de texto entre modo multipulsación y T9. Mantenga pulsada esta tecla estando en espera para cambiar la configuración de

Perfiles entre los modos Normal y Silencio.

Pulse  y luego  estando en espera para activar la función Grabador de voz.

**13. Teclas laterales arriba/abajo:**



Mueven el cursor para seleccionar opciones de menú, ajustar el volumen del auricular, etc.

**14. Conector externo:**

Sirve para conectar el cargador o el cable de datos USB.

**15. Micrófono**

**16. Puerto de infrarrojos:**

Envía y recibe datos por infrarrojos.

**17. Tecla de cámara:**

Inicia la cámara digital en el modo de espera. Hace fotografías o graba vídeos en el modo de visor.

**18. Conector de manos libres**

**19. Antena incorporada:**

Advertencia: No tape con la mano la parte superior del teléfono cuando lo esté utilizando, porque podría interferir en el funcionamiento de la antena incorporada.

**20. Conector de RF**

**21. Cámara**

**22. Espejo de autorretrato:**

Sirve para fotografiar un autorretrato.

**23. Cubierta de la batería**

## Instalación de la tarjeta SIM y la batería

1. Deslice hacia fuera la cubierta de la batería ( ① ② ).

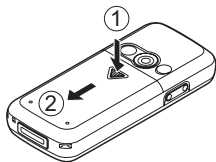

2. Deslice la tarjeta SIM para insertarla en el alojamiento de la tarjeta SIM.

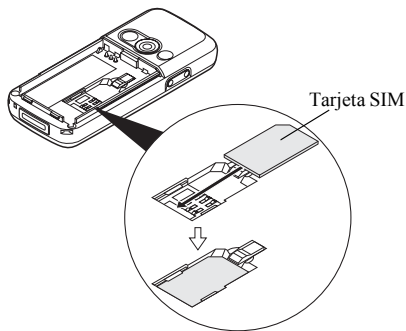

3. Sostenga la batería de forma que los contactos metálicos estén mirando hacia abajo, deslice las guías de la parte superior de la batería en las ranuras para la batería ①, e insértela ②.

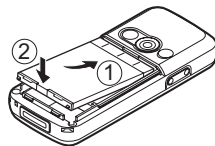

4. Vuelva a colocar la cubierta de la batería y deslícela tal y como se muestra debajo.

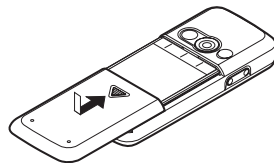

### Nota

- Asegúrese de utilizar sólo tarjetas SIM de 3 V.
- Asegúrese de utilizar la batería estándar (XN-1BT30).

## Desinstalación de la tarjeta SIM y la batería

1. Asegúrese de apagar el teléfono y desconectar el cargador y otros accesorios. Deslice hacia fuera la cubierta de la batería ( ① ② ).

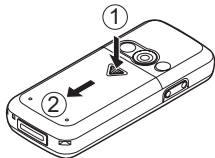

2. Sujete la batería por el extremo saliente y sáquela del teléfono.

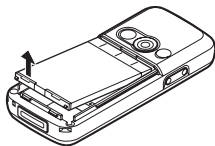

3. Mantenga pulsada con suavidad ① mientras desliza la tarjeta SIM hacia fuera para sacarla de su alojamiento ②.

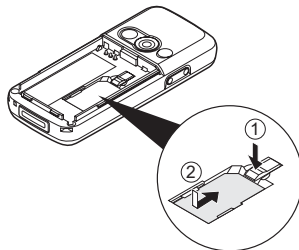

## Eliminación de la batería

Este dispositivo funciona con batería. Para proteger el medio ambiente, tenga en cuenta los siguientes puntos referentes a la eliminación de la batería:

- Lleve a reciclar la batería usada al vertedero, comerciante o centro de servicios al cliente locales.
- No exponga la batería usada a una llama abierta ni al agua, ni la tire con la basura doméstica.

## Carga de la batería

Deberá cargar la batería durante al menos 2 horas antes de utilizar el teléfono por primera vez.

### Uso del cargador

1. Retire la tapa del conector externo y presione el cargador por los dos lados indicados con flechas para conectarlo al zócalo externo ubicado en la parte inferior del teléfono. Enchufe el cargador a una toma de corriente AC. Guarde la tapa en un lugar seguro para no perderla.

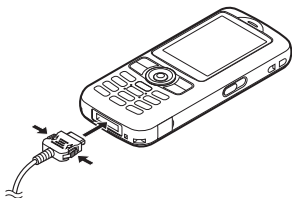

Cuando el teléfono se está cargando, el icono animado de estado de la batería (  ) muestra la carga actual en la parte superior derecha de la pantalla.

Tiempo de carga estándar: aprox. 2 horas.

### Nota

- *El tiempo de carga puede variar según el estado de la batería y otras condiciones. (Véase “Batería” en la página 112.)*

### Cómo desconectar el cargador

Presione los botones laterales del cargador y mientras desconecte el cargador del zócalo externo del teléfono.

2. Cuando se haya completado la carga, el símbolo del indicador de la batería mostrará el estado de carga completa. Desenchufe el cargador de la toma de corriente AC y después desenchufe el conector del cargador del teléfono. Vuelva a colocar la tapa.

### Nota

- *No utilice ningún adaptador no aprobado, ya que ello puede dañar el teléfono e invalidar la garantía; véase “Batería” en la página 112 para más información.*

**Cómo cargar mediante el cargador de mechero**  
El cargador de mechero opcional suministra alimentación para cargar desde el zócalo del mechero de un vehículo.





### Indicador del nivel de la batería

El nivel actual de la batería se muestra en el lado superior derecho de la pantalla.

### Pila agotándose durante el uso

Cuando la batería se está quedando vacía, suena una alarma y aparece “” en la pantalla.

Si está utilizando el teléfono y oye la alarma de “batería baja”, conecte el cargador lo antes posible. Puede que el teléfono no siga funcionando normalmente si continúa utilizándolo. Puede que la batería dure sólo cinco minutos más aproximadamente antes de que el teléfono se apague por sí mismo durante una llamada.

Indicadores de batería	Nivel de carga
	Carga suficiente
	Carga parcial
	Carga recomendada
	Carga insuficiente
	Descargada

## Encendido y apagado del teléfono

Para encender el teléfono, mantenga pulsado  durante aproximadamente 2 segundos.

Aparecerá la pantalla de espera.

Para apagar el teléfono, mantenga pulsado  durante aproximadamente 2 segundos.

### Cómo introducir el código PIN

Si está activado, deberá introducir un código PIN (número de identificación personal) tras encender el teléfono.

1. Introduzca el código PIN.
2. Pulse .

#### **Nota**

- Si introduce el código PIN incorrectamente tres veces seguidas, se bloquea la tarjeta SIM. Véase “Activación/desactivación del código PIN” en la página 104.

## Cómo copiar la Lista de la tarjeta SIM

Si inserta la tarjeta SIM en el teléfono por primera vez e inicia la aplicación Lista, tendrá que confirmar si desea copiar las entradas de la Lista a la tarjeta SIM. En caso afirmativo, siga las instrucciones en pantalla. En caso de que desee hacerlo en otro momento, utilice el menú Lista del siguiente modo:



“Contactos” → “Lista” → [Opciones] → “Avanzado” → “Copiar todos”

1. Seleccione “De SIM a teléfono”.

## Bloqueo de teclado

Es posible bloquear el teclado para evitar pulsarlo sin querer.

### Bloqueo del teclado

1. Pulse  y [Tecl bloq] estando en espera.  
No se muestran las teclas de función ni la tecla central.  
Para desbloquear el teclado, pulse  y luego [Sí].

### Sugerencia

- Incluso si el teclado está bloqueado podrá escribir y marcar números de emergencia (p. ej. 112).
- Para que el bloqueo se desbloquee de forma automática, véase “Bloqueo automático del teclado” en la página 104.



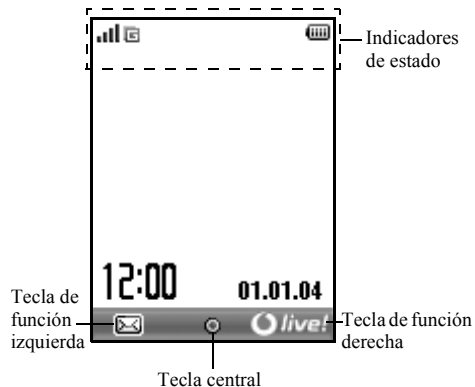















## Indicadores de pantalla



## Indicadores de estado

1. / : Potencia de la señal recibida / Servicio sin cobertura
2. : GPRS activado y con cobertura — parpadea durante la transmisión GPRS.
3. / / : Alertas [SMS / MMS / WAP]
4. / : Aplicación Java™ [ejecutada (de color) / suspendida (gris)]
5. (Sin imagen) / / / / / / : Perfil actual [Normal / Reunión / Activo / Coche / Auriculares / Silencio]
6. : Método de entrada de texto T9 activado
7. / / / : Método actual de entrada de texto [primera letra en mayúscula / mayúsculas / minúsculas / numérico]
8. : “Desvíos de llamadas” (p. 96) ajustado a “Todas las llamadas”



9. : Acceso a una página WAP segura
10. : Llamada entrante
11. : Llamada en curso
12. : Modo de comunicación WAP o MMS actual [CSD / GPRS]
13. : Nivel de batería
14. : Itinerancia fuera de la red
15. : “Volumen del timbre” (p. 88) ajustado a “Silencio”
16. : Alerta de vibración (p. 89) activada
17. : Cable de datos USB conectado
18. : Conexión “Infrarrojos” [activada (gris) / comunicando (rojo)]
19. : Configuración inalámbrica de *Bluetooth* [activado / comunicando]
20. : Modo de comunicación de datos activado
21. : Modo de comunicación de fax activado
22. : La bandeja de salida contiene MMS sin enviar
23. : Alerta de mensaje en el buzón de voz
24. : Alarma diaria activada
25. : Entrada del Organizador activada [con / sin alarma de aviso]
26. : Bloqueo del teclado (p. 14, p. 104) activado

## Funciones de navegación

A todas las aplicaciones se accede desde el menú principal. Para abrir el menú principal, pulse la tecla central (○) estando en espera.

Para ejecutar las aplicaciones deberá resaltar opciones del menú y hacer selecciones. Para seleccionar una opción de menú (entre comillas), desplace el cursor utilizando ▲, ▼, ◀ y ▶ y pulse ○ para confirmar la selección.

En ciertos casos, habrá que pulsar una de las teclas de función (entre corchetes) que aparecen en la parte inferior izquierda y derecha de la pantalla. Pulse la tecla de función correspondiente (☞ o ☜).

Para volver a la pantalla anterior, pulse la tecla de función derecha si se muestra “Atrás”. Para cerrar el menú principal, pulse la tecla de función derecha si se muestra “Salir”.

Al principio de cada apartado de esta guía del usuario aparece una lista de opciones (escritas en cursiva) que habrá que seleccionar por orden antes de realizar los procedimientos descritos. Seleccione cada opción para que aparezca la siguiente serie de opciones que tendrá que seleccionar. Abra las opciones de los subapartados después de abrir las que se indican en el apartado principal.

Ejemplo:

*“Contactos”* → *“Lista”* → *[Opciones]* → *“Avanzado”*

# Funciones de llamada

## Realización de una llamada

1. Introduzca el prefijo local y el número de teléfono que desee marcar y pulse  para llamar.  
Si ha introducido un número incorrecto, pulse [Borrar] para eliminar el número situado a la izquierda del cursor.



## Llamadas de emergencia

1. Escriba 112 o 911 (número internacional de emergencias) con el teclado y pulse  para marcarlo.



### Nota

- *Puede que las llamadas de emergencia no estén disponibles en todas las redes de telefonía móvil cuando determinados servicios de red y/o funciones del teléfono están en uso. Póngase en contacto con su operador de red para más información.*
- *Por lo general, este número de emergencia se puede utilizar para realizar una llamada de emergencia en cualquier país, con o sin tarjeta SIM insertada, si hay una red GSM con cobertura.*



## Llamadas internacionales

1. Mantenga pulsado  hasta que aparezca un signo “+” (prefijo de marcación internacional).
2. Escriba el código del país seguido por el prefijo local (sin el cero inicial) y el número de teléfono, y pulse  para marcarlo.

## Marcación rápida





Pueden asignarse hasta 9 números de teléfono de la memoria de la Lista (microteléfono y SIM) a números de marcación rápida. Podrá marcar los números mediante las teclas de dígitos (de  a  y .

Para obtener más información sobre cómo definir la Lista de marcación rápida, véase “Lista de marcación rápida” en la página 34.

1. Para marcar un número utilizando la marcación rápida, mantenga pulsada cualquiera de las teclas de dígitos (de  a  y ).  
Se marca el número de teléfono almacenado en la Lista de marcación rápida.

## Repetición de llamada

Se pueden volver a marcar los números del registro de llamadas. Seleccione una categoría concreta, o bien “Todas llamadas”. Una categoría concreta contiene hasta 10 números, y la lista de “Todas llamadas”, hasta 30.

1. Pulse  estando en espera.
2. Seleccione la categoría “Todas llamadas”, “Núm. marcados”, “Llam. perdidas” o “Llam. recibidas”.  
Para pasar de un registro a otro, pulse  o .
3. Seleccione el número de teléfono al que desea llamar.
4. Pulse  para repetir la llamada.

## Rellamada automática

Esta opción permite volver a marcar automáticamente el número si no ha funcionado bien el primer intento porque la línea a la que se llama estaba ocupada.

Si desea detener la repetición de llamada, pulse  o [Fin].

Cómo activar la función de rellamada automática  
“Ajustes” → “Opciones llamada” → “Rellamada autom.”



1. Seleccione “Activado” o “Desactivado”.

### Nota

- Si recibe una llamada entrante, la función de rellamada automática se interrumpirá.
- La rellamada automática no está disponible para llamadas de fax y datos.

## Respuesta a una llamada

Cuando se detecta una llamada entrante, suena el teléfono.

1. Pulse ,  o [Rspnder] para responder a la llamada.

También puede pulsar cualquier tecla excepto  y [Ocupado] si está activada la función “Cualq Tecla Resp”. Defina la función de “Cualq Tecla Resp” en el perfil de cada modo. (p. 92)

### Sugerencia

- Cuando el Kit personal de manos libres (opcional) está conectado al teléfono, puede responder las llamadas pulsando el botón Contestar.
- Si está abonado al servicio de identificación de llamadas (CLI) y la red del que llama envía el número, aparecerá en la pantalla el número de la persona que llama. Si el nombre y el número de la persona que llama están almacenados en la Lista, aparecerán ambos en la pantalla.

- Si el número es un número restringido, la pantalla muestra “Ident. oculta”.
- Si recibe una llamada de una persona cuya imagen esté registrada en la Lista, aparecerán alternativamente la pantalla de recepción y la imagen.

### Rechazo de una llamada entrante

1. Pulse  o mantenga pulsada la tecla lateral arriba o abajo mientras suena el teléfono para rechazar las llamadas que no desee responder.

### Cómo informar a la persona que llama de que no estamos disponibles





1. Pulse [Ocupado] mientras suena el teléfono para enviar un tono de ocupado a una llamada entrante para informar a la persona que llama de que usted no puede responder la llamada.

## Menú de llamada entrante

El teléfono tiene funciones adicionales disponibles mientras una llamada está en curso.

### Ajuste del volumen del auricular

Durante una llamada puede ajustar el volumen del auricular (y el volumen del kit de manos libres, si está conectado).

1. Durante una llamada, pulse la tecla lateral arriba o abajo para que aparezca la pantalla de volumen del auricular.
2. Pulse la tecla lateral arriba (o /) para subir el volumen de la llamada, o bien la tecla lateral abajo (o /) para bajarlo.  
Se puede seleccionar de entre cinco niveles (niveles 1 a 5).
3. Pulse  cuando el volumen esté ajustado en el nivel deseado.

Si no lo utiliza, el teléfono volverá a la pantalla de la llamada en curso de forma automática.

## Retención de una llamada

Esta función permite realizar dos llamadas al mismo tiempo. Si desea hacer otra llamada mientras está hablando con alguien, puede retener la llamada actual para llamar a otra persona.

### Cómo realizar otra llamada durante una llamada

1. Durante una llamada, pulse [Opciones].
2. Seleccione “Retención llamadas”.  
Así se retiene la llamada actual.
3. Para recuperar una llamada, pulse [Opciones] y seleccione “Recuperar”.
4. Introduzca el número de teléfono al que desea llamar y pulse .

### Sugerencia

- También se puede realizar otra llamada introduciendo el número de teléfono durante una llamada en lugar de seguir los pasos 1 y 2. Así se retiene automáticamente la llamada actual.

## Llamada en espera

Este servicio le avisa de otra llamada entrante mientras tiene una llamada en curso.

1. Durante una llamada, pulse [Opciones] y seleccione “Retener y resp.” para responder a la segunda llamada. La primera llamada se retendrá y podrá hablar con el segundo llamante.
2. Pulse [Opciones] y seleccione “Cambiar llamadas” para cambiar de una llamada a otra.
3. Pulse [Opciones] y seleccione “Liberar llamada” para finalizar la llamada actual y volver a la llamada retenida.

### Nota

- Deberá configurar “Llamada en espera” en “Activado” si utiliza el servicio de llamada en espera (p. 97).
- Puede que el servicio de llamada en espera no esté disponible en todas las redes. Póngase en contacto con su operador de red para más información.
- Si no desea responder a la segunda llamada, pulse [Ocupado], o pulse [Opciones] y seleccione “Ocupado” o “Rechazar” en el paso 1. Si se selecciona “Rechazar”, el registro de la segunda llamada se guardará como llamada perdida.

## Acceso al menú SMS durante una llamada

1. Durante una llamada, pulse [Opciones] y seleccione “SMS”.

Están disponibles las siguientes opciones: “Crear mensaje” para escribir un SMS, o “Band. entrad”, “Enviados” o “Borradores” para acceder a estas carpetas. Para obtener más información sobre SMS, véase “SMS” en la página 49.

## Multiconferencia

Una multiconferencia es una llamada con más de 2 participantes. Puede incluir hasta 5 participantes en una multiconferencia.

### Cómo realizar una multiconferencia

Para realizar una multiconferencia, deberá tener una llamada activa y una llamada retenida.

1. Durante una llamada, pulse [Opciones] y seleccione “Multillamada” para responder a la segunda llamada.
2. Seleccione “Todos en confer.” para unirse a la multiconferencia.
3. Pulse  para finalizar la multiconferencia.

### Nota

- *Puede que el servicio de multiconferencia no esté disponible en todas las redes. Póngase en contacto con su operador de red para más información.*
- *Dispone de más opciones para la multiconferencia en el paso 2:*
  - *Para retener a todos los participantes, seleccione “Retener confer.”.*
  - *Para retener a todos los participantes a excepción de la llamada actual, seleccione “Particular”.*
  - *Para finalizar la llamada con todos los participantes, seleccione “Liberar todas”.*
  - *Para desconectarse de la multiconferencia, pero permitiendo que los demás participantes continúen conversando juntos, seleccione “Transferir”.*
  - *Para retener la llamada actual y continuar con la multiconferencia con el resto de participantes, seleccione “Excluir”.*
  - *Para rechazar la inclusión de más participantes a la multillamada, puede seleccionar “Rechazar”, o puede enviar el tono de ocupado seleccionando “Ocupado”.*

## Cómo incluir nuevos participantes en la multiconferencia

1. Pulse [Opciones] y seleccione “Llamar”.
2. Escriba el número que desea incluir en la multiconferencia y pulse  para marcarlo.
3. Pulse [Opciones] y seleccione “Multillamada”.
4. Seleccione “Todos en confer.” para unirse a la multiconferencia.

Si desea añadir otros participantes, repita los pasos del 1 al 4.

## Cómo finalizar la llamada con un participante de la multiconferencia

1. Durante una multiconferencia, resalte a la persona que desea desconectar de la multiconferencia.
2. Pulse [Opciones] y seleccione “Liberar llamada”.

## Cómo sostener una conversación privada con uno de los participantes

Si desea sostener una conversación privada con uno de los participantes, puede seleccionar al participante en la lista de la multiconferencia y retener al resto de participantes.

1. Durante una multiconferencia, seleccione a la persona con la que desea hablar.
2. Pulse [Opciones] y seleccione “Multillamada”.
3. Seleccione “Particular”.
4. Una vez que haya terminado con la conversación privada, pulse [Opciones] y resalte “Multillamada”.
5. Seleccione “Todos en confer.” para volver a la multiconferencia.

## Enmudecimiento del micrófono

1. Durante una llamada, pulse [Sin Voz] para silenciar el micrófono.  
Para recuperar el sonido del micrófono, pulse [Con Voz].



## Escritura de caracteres







Al escribir caracteres para crear entradas en la Lista, SMS o MMS, etc., pulse las teclas correspondientes.







En el método de entrada de multipulsación, pulse cada tecla hasta que aparezca el carácter deseado. Por ejemplo, pulse  una vez para la letra “A” o dos veces para la letra “B”.



### Tabla de caracteres

Al pulsar cada una de las teclas se pasa de un carácter a otro en el siguiente orden. El orden varía según el idioma seleccionado.

#### Modo español

Tecla	Caracteres en mayúscula	Caracteres en minúscula	Número
	. (punto) , (coma) - (guión) ¿ ? ¡ ! @ 1		1
	ABCÁÃÇ2	abcáãç2	2
	DEFÉ3	defé3	3
	GHIÍ4	ghii4	4
	JKL5	jkl5	5
	MNOÓÑ6	mnoóñ6	6

Tecla	Caracteres en mayúscula	Caracteres en minúscula	Número
	PQRS7	pqrs7	7
	TUVÚ8	tuvú8	8
	WXYZ9	wxyz9	9
	(espacio) += <> € £ \$ ¥ % & 0		0
	Selecciona uno de los cuatro formatos siguientes para los caracteres: Abc, ABC, 123 y abc.		
	. , ? ! : ; - + # * @ ' " ( ) _ & € £ \$ % / ~ < > § = \   ¥ ¿ i ^ [ ] { } □ Å Ä Æ å ä æ à Ç È é é i Ñ ñ Ò Ó ô õ ø ò ß Û ü ù Δ Φ Γ Λ Ω Π Ψ Σ Θ ☐ (espacio) ↵		

 -  : Mantenga estas teclas pulsadas para introducir números del 0 al 9.

 : Mantenga esta tecla pulsada para introducir \*.

 : Mantenga esta tecla pulsada para cambiar entre modo multipulsación y modo T9.

## Cambio de los idiomas de entrada

Se puede cambiar el idioma de entrada de la pantalla de entrada de texto.





1. En la pantalla de entrada de texto, pulse [Opciones].
2. Seleccione “Idioma de entrada”.  
Si no se muestra “Idioma de entrada”, seleccione “Opciones de texto” y luego “Idioma de entrada”.
3. Seleccione el idioma deseado.



## Cambio del método de entrada

### Entrada de texto T9

El método de entrada de texto T9 es un acceso directo para escribir texto de modo fácil y rápido.

1. En la pantalla de entrada de texto, mantenga pulsada la tecla  para acceder al modo T9.
2. Pulse [Opciones].
3. Seleccione “Método de entrada”.  
Si no se muestra “Método de entrada”, seleccione “Opciones de texto” y luego “Método de entrada”.
4. Seleccione el modo de entrada (Abc, ABC, abc, 123).
5. Pulse cada tecla una vez para cada letra que necesite de la tecla en cuestión.

Para escribir la palabra “Como”, pulse    .

6. Si la palabra que aparece no es la que desea, pulse  o  hasta resaltar la correcta.
7. Pulse  para seleccionar la palabra.

### Nota

- Si no aparece la palabra correcta en el paso 6, introduzca de nuevo la palabra correcta tras cambiar al método de entrada multipulsación.

### Sugerencia

- Si pulsa  en lugar del paso 7, se inserta un espacio junto a la palabra seleccionada.

## Símbolos y signos de puntuación

1. En la pantalla de entrada de texto, pulse [Opciones].
2. Seleccione “Añadir símbolo”.  
Si no se muestra “Añadir símbolo”, seleccione “Opciones de texto” y luego “Añadir símbolo”.
3. Seleccione el símbolo deseado.

## Mi diccionario

Esta opción le permite crear su propia lista de palabras para la entrada de texto T9.

1. En la pantalla de entrada de texto del modo T9, pulse [Opciones].
2. Seleccione “Mi diccionario”.  
Si no se muestra “Mi diccionario”, seleccione “Opciones de texto” y luego “Mi diccionario”.
3. Seleccione “Añadir palabra nueva” y escriba la nueva palabra.

Edición de palabras de la lista

1. En la pantalla de entrada de texto del modo T9, pulse [Opciones].
2. Seleccione “Mi diccionario”.  
Si no se muestra “Mi diccionario”, seleccione “Opciones de texto” y luego “Mi diccionario”.
3. Resalte la palabra deseada.
4. Pulse [Opciones] y seleccione “Editar”.
5. Modifique la palabra.

## Uso de las plantillas de texto

Puede utilizar las frases registradas en Plantillas de texto al escribir caracteres.

Para obtener más información sobre la creación de plantillas de texto, véase “Adición de frases a plantillas de texto” en la página 65.

1. En la pantalla de entrada de texto, desplace el cursor hasta la posición en la que desea insertar la plantilla.
2. Pulse [Opciones].
3. Seleccione “Plantillas texto”.  
Si no se muestra “Plantillas texto”, seleccione “Opciones de texto” y luego “Plantillas texto”.
4. Seleccione la plantilla de texto deseada.  
Se insertará la plantilla de texto seleccionada.

# Uso del menú

## Acceso a las aplicaciones



1. Pulse  estando en espera.  
Aparecerá el menú principal.
2. Navegue hasta la posición deseada.
3. Pulse  para acceder a la función.

## Teclas de acceso directo

Para acceder directamente a los menús especificados, pulse  y las teclas de dígitos para el número correspondiente al menú en el menú principal. Véase la siguiente tabla como referencia.

En los títulos del presente manual se especifican las teclas de acceso directo. Por ejemplo: “M 9-7”.

Ejemplo: Cómo acceder al submenú “Idioma” mediante teclas de acceso directo

Pulse   .

### Nota

- Las teclas de acceso directo funcionan sólo para los tres primeros niveles de menú.

## Lista de funciones del menú

Nº de menú / Menú principal	Nº de menú / Submenú 1
<b>1</b> Juegos y Humor	<b>1</b> Aplicac.guardadas <b>2</b> Salvapantallas <b>3</b> Descarga <b>4</b> Ajustes <b>5</b> Información Java™
<b>2</b> Vodafone live!	<b>1</b> Vodafone live! <b>2</b> Juegos y Humor <b>3</b> Descarga melodía <b>4</b> Descarga imagen <b>5</b> Noticias y Tiempo <b>6</b> Deportes <b>7</b> Cerca de mí <b>8</b> Chatea <b>9</b> Buscador
<b>3</b> Aplicaciones	<b>1</b> Vodafone* <b>2</b> Alarmas <b>3</b> Calculadora <b>4</b> Grabador de voz <b>5</b> Editor de melodías <b>6</b> Ayuda del teléfono
<b>4</b> Mensajes	<b>1</b> Crear mensaje <b>2</b> MMS <b>3</b> SMS <b>4</b> Album MMS <b>5</b> Vodafone Mail <b>6</b> Messenger <b>7</b> Difusión celda <b>8</b> Información de área

Nº de menú / Menú principal	Nº de menú / Submenú 1
<b>5</b> Cámara	<b>1</b> Hacer foto <b>2</b> Grabar vídeo
<b>6</b> Mis Archivos	<b>1</b> Imágenes <b>2</b> Juegos y Humor <b>3</b> Sonidos <b>4</b> Vídeos <b>5</b> Plantillas texto <b>6</b> Marcadores <b>7</b> Estado memoria
<b>7</b> Calendario	
<b>8</b> Contactos	<b>1</b> Lista <b>2</b> Añad nuev contcto <b>3</b> Registro llamadas <b>4</b> Lista marc. rápida <b>5</b> Mis números <b>6</b> Contadores llmada <b>7</b> Contador de datos <b>8</b> Costes de llamada <b>9</b> Nº marc. de servic.*
<b>9</b> Ajustes	<b>1</b> Conectividad <b>2</b> Perfiles <b>3</b> Pantalla <b>4</b> Sonido <b>5</b> Opciones llamada <b>6</b> Fecha y Hora <b>7</b> Idioma <b>8</b> Red <b>9</b> Seguridad <b>0</b> Rstablecer valores

\* Depende del contenido de la tarjeta SIM.

## **Lista (M 8-1)**

Puede almacenar los números de teléfono y las direcciones de correo electrónico de sus amigos, familiares y colegas en Lista.

Este teléfono puede almacenar hasta 640 números de teléfono, dependiendo del tamaño de las entradas. En una Lista se pueden almacenar los siguientes datos.

### **Datos almacenados en la memoria del microteléfono**

Nombre

Apellidos

Tel móvil privado

Tel privado

Tel oficina

Correo electr privado

Correo electr oficina

Grupo

Dirección

Nota

### ***Sugerencia***

- *No hay límite de caracteres para escribir texto en los campos anteriores cuando se utiliza la memoria interna.*

### **Datos almacenados en la memoria de la tarjeta SIM**

Nombre: El número de caracteres que se puede almacenar varía según la tarjeta SIM que utilice.

Nº de teléfono: Hasta 40 dígitos

Con la función de infrarrojos o la función inalámbrica de *Bluetooth*, se puede enviar la entrada de la Lista a un ordenador para compartir las mismas entradas.

## **Selección de la memoria de almacenamiento**

**“Contactos” → “Lista” → [Opciones] → “Avanzado” → “Guardar nuevo”**

1. Seleccione como ubicación de los de contactos “Memoria teléfono”, “Memoria SIM” o “Elegir y guardar”.

### ***Sugerencia***

- *Cada vez que guarde una entrada nueva, aparecerá “Elegir y guardar” para seleccionar la memoria.*

## **Cambio de la Lista mostrada**

**“Contactos” → “Lista” → [Opciones] → “Avanzado” → “Ubicac. contactos”**

1. Seleccione “Memoria teléfono”, “Memoria SIM” o “Ambos”.

## Cambio del orden del nombre

“Contactos” → “Lista” → [Opciones] → “Avanzado” → “Orden del nombre”

1. Seleccione “Nombre Apellidos” o “Apellidos Nombre”.

## Añadir nuevo contacto (M 8-2)

Para almacenar la nueva entrada se pueden elegir ubicaciones de la memoria del teléfono o de la tarjeta SIM. Para cambiar entre las ubicaciones, véase “Selección de la memoria de almacenamiento” en la página 29.

La cantidad de números de teléfono que se pueden almacenar en la tarjeta SIM depende de su capacidad.

Póngase en contacto con su operador de red para obtener más información.

“Contactos” → “Añadir nuev contcto”

Si selecciona la opción “Elegir y guardar” para la memoria en uso, seleccione “Teléfono” o “SIM”.

1. Seleccione el campo que desea rellenar y escriba la información relevante.
2. Pulse [Guardar] cuando haya terminado.

### Sugerencia

- Para crear una entrada, es necesario rellenar al menos un campo. Si crea una nueva entrada en la tarjeta SIM, deberá introducir un número de teléfono.

## Adición de una miniatura a las entradas

“Contactos” → “Lista”

1. Resalte la entrada deseada.
2. Pulse [Opciones] y seleccione “Editar”.
3. Pulse [Opciones] y seleccione “Miniatura”.
4. Seleccione la imagen deseada.
5. Pulse [Guardar] cuando haya terminado.

### Nota

- Si elimina una imagen guardada en Imágenes guardadas, se eliminará también la miniatura correspondiente.
- Si el tamaño de la imagen supera los 120 puntos [ancho] o los 160 puntos [alto], especifique el área que desea mostrar.

## Copia de entradas de la Lista entre la tarjeta SIM y el teléfono

“Contactos” → “Lista” → [Opciones] → “Avanzado” → “Copiar todos”

1. Seleccione “De SIM a teléfono” o “De teléfono a SIM”.

### Nota

- Cuando instale la tarjeta SIM por primera vez en el teléfono e inicie la aplicación Lista, aparecerá automáticamente una pantalla de confirmación preguntando si desea copiarlas o no. El número de entradas de la Lista que se vaya a copiar varía dependiendo la capacidad de la tarjeta SIM.

## Copia de una entrada del microteléfono a la tarjeta SIM

“Contactos” → “Lista”

1. Seleccione la entrada deseada.
2. Resalte el número de teléfono deseado.
3. Pulse [Opciones] y seleccione “Copiar a SIM”.

## Búsqueda de nombres y números

“Contactos” → “Lista”

1. Escriba las primeras letras del nombre.  
Los resultados de la búsqueda aparecerán por orden alfabético.

### Sugerencia

- Antes de iniciar la búsqueda se puede seleccionar como ubicación de los contactos “Memoria teléfono”, “Memoria SIM” o “Ambos”.
- Para ver los detalles de la entrada, por ejemplo la dirección, resalte el elemento deseado, pulse [Opciones] y seleccione “Ver”.





## Marcación desde la Lista

“Contactos” → “Lista”

1. Resalte la entrada deseada y pulse .

### Sugerencia

- Si hay más de un número de teléfono registrado en esa entrada, seleccione el número deseado tras el paso 1 y pulse . También puede marcar el número de teléfono deseado pulsando la tecla del dígito correspondiente a la posición de la entrada en la lista.
- También puede marcar el número desde la pantalla de detalles de la Lista. En la pantalla de detalles, seleccione el número de teléfono deseado y pulse .
- Si se selecciona “Memoria SIM” para la opción “Ubicac. contactos” en el menú Lista (p. 29), sólo se mostrará una entrada de número de teléfono.

## Edición de entradas de la Lista

“Contactos” → “Lista” → [Opciones] → “Editar”

1. Seleccione el campo que desee editar y modifique la información.
2. Pulse [Guardar] cuando haya terminado.

## Eliminación de entradas de la Lista

Eliminación de todas las entradas de la Lista

“Contactos” → “Lista” → [Opciones] → “Avanzado” → “Borrar todas entr.”

1. Introduzca el código de su microteléfono.
2. Seleccione “Entradas teléfono” o “Entradas de SIM”. El código predeterminado del microteléfono es “0000”. Para obtener más información sobre cómo cambiar el código del microteléfono, véase “Cómo cambiar el código del teléfono” en la página 105.

Eliminación de una sola entrada de la Lista

“Contactos” → “Lista”

1. Resalte la entrada deseada.
2. Pulse [Opciones] y seleccione “Eliminar”.

## Visualización de grupos

Puede configurar iconos de grupo al almacenar las entradas de Contactos, de forma que pueda encontrarlas y editarlas con facilidad.

“Contactos” → “Lista” → [Opciones] → “Avanzado” → “Grupo” → “Ver grupos”

1. Seleccione el grupo deseado. Junto al grupo seleccionado aparece el símbolo . Vuelva a seleccionar el grupo para cancelarlo, y la casilla de verificación se quedará en blanco.

### *Sugerencia*

- Pulse [Opciones] y seleccione “*Selec. sólo actual*” para ver sólo el grupo seleccionado, o “*Seleccionar todos*” para ver todos los grupos.

## **Llamada de grupo**

Pueden configurarse distintos tonos de llamada para cada grupo. Al comprar este teléfono, los grupos están desactivados. Si no configura un tono de llamada de grupo, se utilizará el tono asignado en el menú de Ajustes.

“*Contactos*” → “*Lista*” → [Opciones] → “*Avanzado*” → “*Grupo*” → “*Llamada grupo*”

1. Seleccione el grupo deseado.
2. Seleccione “Activar/desactivar”.
3. Seleccione “Activado” o “Desactivado”.
4. Seleccione “Asignar tono llamada”.
5. Seleccione “Seleccionar melodía” o “Mis sonidos”.
6. Seleccione el tono de llamada deseado.  
Para obtener más información sobre la selección de tonos de llamada, véase “Asignación del tono de llamada” en la página 89.
7. Seleccione “Activar vibración” y escoja “Activar”, “Desactivar” o “Activ./Acces. sonid.”.  
Para obtener más información sobre cómo seleccionar un tipo de vibración, véase “Vibración” en la página 89.
8. Pulse [Aceptar].

## **Cómo asignar un tono de llamada a cada entrada de la Lista**

Puede asociarse un tono de llamada o un tipo de vibración específico a una entrada previamente registrada.

“*Contactos*” → “*Lista*”

1. Seleccione la entrada deseada.
2. Pulse [Opciones] y seleccione “Editar”.
3. Pulse [Opciones] y seleccione “Tono llamada”.
4. Seleccione “Activar/desactivar”.
5. Seleccione “Activado” o “Desactivado”.
6. Seleccione “Asignar tono llamada”.
7. Seleccione “Seleccionar melodía” o “Mis sonidos”.
8. Seleccione el tono de llamada deseado.  
Para obtener más información sobre la selección de tonos de llamada, véase “Asignación del tono de llamada” en la página 89.

9. Seleccione “Activar vibración” y escoja “Activar”, “Desactivar” o “Activ./Acces. sonid.”.
- Para obtener más información sobre cómo seleccionar un tipo de vibración, véase “Vibración” en la página 89.
10. Pulse [Aceptar].
11. Pulse [Guardar].

## Estado de la memoria

Esta función sirve para comprobar la memoria utilizada en la Lista.

*“Contactos” → “Lista” → [Opciones] → “Avanzado” → “Estado memoria”*

## Lista de marcación rápida

Se pueden configurar un máximo de 9 números de teléfono en la Lista de marcación rápida (página 83).

### Configuración de entradas de la Lista en la Lista de marcación rápida

*“Contactos” → “Lista”*

1. Seleccione la entrada deseada.
2. Resalte el número de teléfono deseado.
3. Pulse [Opciones] y seleccione “Añadir a Marc rápida”.
4. Seleccione el número deseado.

### *Sugerencia*

- Las nueve teclas de dígitos corresponden a números de la lista.
- Para ver la lista de marcación rápida, consulte la página 83.

## Envío de una entrada de la Lista

*“Contactos” → “Lista”*

1. Resalte la entrada deseada.
2. Pulse [Opciones] y seleccione “Enviar contacto”.
3. Seleccione “Por Bluetooth” o “Por infrarrojos”.

Con la opción “Por Bluetooth”.

El teléfono comienza a buscar los dispositivos activados para la tecnología inalámbrica *Bluetooth* situados a un máximo de 10 metros.

Cuando los detecta, se muestra una lista con los dispositivos activados para que pueda seleccionar el que desee. Ahora puede establecerse la conexión y enviarse la entrada.

### Con la opción “Por infrarrojos”

El teléfono comienza a buscar algún dispositivo activado para infrarrojos que esté situado a menos de 20 centímetros. Cuando lo detecta, se establece la conexión por infrarrojos y se envía la entrada.

#### **Nota**

- *En la función de emparejamiento se tiene que escribir la contraseña si se establece contacto por primera vez con un dispositivo activado para la tecnología inalámbrica Bluetooth.*

## Recepción de una entrada de la Lista

Cuando el teléfono recibe una entrada de la Lista, se muestra un mensaje de confirmación en la pantalla del modo de espera.

### 1. Pulse [Sí].

La entrada recibida se graba en la Lista. Pulse [No] para rechazar la entrada.

#### **Sugerencia**

- *Para obtener más información sobre la configuración inalámbrica de Infrarrojos o de Bluetooth, véase “Conectividad” en la página 85.*

## Marcación de números de teléfono de servicio

Algunas tarjetas SIM cuentan con números de teléfono de servicio que se pueden marcar. Si desea más información, consulte al vendedor de su tarjeta SIM. En la pantalla Contactos se mostrará “Nº marc. de servic.” en la parte inferior de la lista.

#### **“Contactos”**

1. Seleccione “Nº marc. de servic.”.
2. Seleccione el número de teléfono de servicio deseado.

#### **Sugerencia**

- *Si la tarjeta SIM contiene sólo un número de teléfono de servicio, podrá marcarlo en el paso 1 pulsando .*
- *Si no hay ningún número de teléfono de servicio almacenado en la tarjeta SIM, no aparecerá este menú.*



## **Cámara (M 5)**

El teléfono tiene una cámara digital integrada.

Así podrá tomar fotografías o grabar clips de vídeo y enviarlos dondequiera que esté.

### **Hacer foto (M 5-1)**



Para sacar fotografías, acceda al modo de cámara digital del teléfono. Las imágenes se guardan en Imágenes guardadas en el formato JPEG y en los tres tamaños siguientes.

-  Grande: 480 × 640 puntos
-  Normal: 240 × 320 puntos
-  Pequeño: 120 × 160 puntos

### **Toma de fotografías**

“Cámara” → “Hacer foto”

La vista preliminar se muestra por la pantalla.

1. Pulse  o la tecla de cámara para hacer la fotografía. El obturador suena y se muestra la imagen fija de la fotografía que se ha tomado. Pulse [Cancelar] para volver a hacer la fotografía.
2. Pulse [Guardar]. Aparece “Guardar (nombre de archivo) en Mis Archivos...” y después se registra la fotografía.
3. Pulse  para volver al modo de espera.

Indicador de disparos restantes

123: Indica el número restante de fotografías que se pueden tomar.

### **Sugerencia**

- Si pulsa la tecla de cámara estando en espera, se activará también el modo de cámara digital.
- Si desea enviar una fotografía por MMS, pulse  antes del paso 2. A continuación, seleccione “MMS” o “Postal Multimedia”. Si los mensajes MMS son de gran tamaño, podría reducirse el tamaño de las fotografías adjuntas.

### **Uso de la pantalla completa**

La vista preliminar se puede mostrar en la pantalla completa sin la zona de la tecla de función ni los indicadores.

“Cámara” → “Hacer foto” → [Opciones] → “Pantalla compl.”

1. Seleccione “Activado” o “Desactivado”.



### **Sugerencia**

- Para activar o desactivar el modo de pantalla completa basta con pulsar .



## Fotografía de autorretratos

Para fotografiar un autorretrato, sujete el teléfono a una distancia de al menos 40 cm y con el espejo dirigido hacia usted. Pulse  o la tecla de cámara para hacer la fotografía.

## Uso de la función de zoom

Pulse  o  para cambiar la relación de zoom.

Indicadores de relación de zoom

   : Tamaño de ampliación.

### Nota

- Cuando se selecciona “P” en “Tamaño imagen”, la función de zoom dispone de 3 tamaños de ampliación ( $\times 1$ ,  $\times 2$ ,  $\times 4$ ).
- Cuando se selecciona “N” en “Tamaño imagen”, la función de zoom dispone de 2 tamaños de ampliación ( $\times 1$ ,  $\times 2$ ).

## Selección del tamaño de la fotografía

“Cámara” → “Hacer foto” → [Opciones] → “Tamaño imagen”

1. Seleccione el tamaño de imagen deseado.

## Selección de la calidad de la imagen

“Cámara” → “Hacer foto” → [Opciones] → “Calidad de imagen”

1. Seleccione “Normal” o “Fina”.

Indicadores de calidad de imagen

 : Fina

 : Normal

## Selección del Modo antiparpadeo

“Cámara” → “Hacer foto” → [Opciones] → “Antiparpadeo”

1. Seleccione “Modo 1: 50Hz” o “Modo 2: 60Hz”.

### Nota



- En la fotografía podrían aparecer rayas verticales causadas por la fuente de luz. Para corregirlo, cambie el modo antiparpadeo.
- La cámara digital dispone de un sensor C-MOS. Aunque esta cámara ha sido fabricada con las especificaciones más elevadas, puede que aun así algunas fotografías aparezcan demasiado brillantes o demasiado oscuras.
- Si el teléfono se ha dejado en un lugar caliente durante mucho tiempo antes de tomar o registrar una fotografía, la calidad de la foto puede ser baja.

### En el caso de que no haya memoria disponible

Si el número de fotografías que se pueden tomar es de 3 o menos, se enciende en rojo el indicador de disparos restantes del lado superior izquierdo de la pantalla. (El número de fotografías que se pueden tomar es aproximado.)

Cuando el número de fotografías que se pueden tomar es 0 y se intenta tomar otra fotografía, aparece “No está registrado. Memoria llena.”.

### Ajuste del brillo de la fotografía dependiendo de las condiciones de iluminación

Pulse  o  para ajustar el brillo de la fotografía.

Indicadores de brillo de la imagen (nivel de exposición)

: (Brillante → Normal → Oscuro)

Una vez que el teléfono haya vuelto a la pantalla de espera, la configuración del brillo volverá a los valores predeterminados.

### Visualización de las fotografías tomadas

“Cámara” → “Hacer foto” → [Opciones] → “Mis imágenes”

Aparecerá la lista de fotografías.



1. Seleccione la imagen deseada.  
Se mostrará la imagen seleccionada.

#### Sugerencia

- A las fotografías se les asigna un nombre del tipo “pictureNNN.jpg” (NNN es un número consecutivo). El nombre de archivo (sin extensión), la fecha y el tamaño de las fotografías se muestran en la lista.





### Uso del temporizador (Temporizador Demora)

“Cámara” → “Hacer foto” → [Opciones] → “Temporiz. demora”

1. Seleccione “Activado” o “Desactivado”.  
En la pantalla aparecen “” o “” y el teléfono vuelve al modo de cámara digital.

2. Pulse  o la tecla de cámara para poner en marcha el temporizador de demora.  
10 segundos después de que suene el temporizador, suena el obturador y la cámara toma una fotografía.

#### Nota

- *Mientras está en marcha el temporizador de demora suena la cuenta atrás.*
- *Si se pulsa  o la tecla de cámara mientras el temporizador de demora está en marcha, se toma la fotografía al instante.*
- *La función de zoom con  o , o el ajuste del brillo de la fotografía con  o , no están disponibles durante el funcionamiento del temporizador de demora.*
- *Si desea dejar de tomar fotografías con el temporizador, pulse [Cancelar] mientras el temporizador de demora está en marcha.*

#### Fotos continuas

Se toman cuatro fotografías seguidas. Están disponibles las opciones Foto automática y Foto manual.



Indicadores de fotos continuas



Cuando se toman fotografías en modo de fotos continuas aparecen estos indicadores en la pantalla.

- \* Cuando se seleccionan al mismo tiempo las funciones de temporizador de demora y de fotos continuas, aparece en la pantalla .

“Cámara” → “Hacer foto” → [Opciones] → “Fotos continuas”

1. Seleccione “Foto automat.” o “Foto manual”.  
Seleccione “Desactivado” para cancelar la operación.
2. Pulse  o la tecla de cámara para iniciar la toma de fotos continuas.  
Foto automat.: Se toman cuatro fotografías seguidas.  
Foto manual: Se toman fotografías de una en una pulsando  o la tecla de cámara.  
Las fotografías tomadas se guardan automáticamente.  
Para detener la función de fotos continuas, pulse [Cancelar].

#### Nota

- *Cuando se selecciona “G” o “N” en “Tamaño imagen”, no se puede utilizar la función Fotos continuas.*
- *Cuando se selecciona un marco para tomar fotografías, no se puede utilizar la función Fotos continuas.*
- *En la opción Foto manual no se puede utilizar el temporizador de demora.*



## Selección de un marco

Podrá elegir el marco de entre varios diseños preestablecidos. También puede seleccionar un marco en Imágenes guardadas.

**“Cámara”** → **“Hacer foto”** → **[Opciones]** → **“Añadir marco”**

1. Seleccione “Marcos preestabl.” o “Mis imágenes”.
2. Seleccione el marco deseado.  
El marco seleccionado se confirmará en la pantalla.
3. Pulse .

### Nota

- Cuando se selecciona “G” o “N” en “Tamaño imagen”, no se puede utilizar la función Marco.
- Cuando se activa la función Fotos continuas no se puede utilizar la función Marco.
- Sólo las imágenes en formato PNG se pueden seleccionar como marco si selecciona “Mis imágenes” en el paso 1. Sin embargo, no se pueden utilizar imágenes de tamaño superior a 120 [ancho] × 160 [alto].

## Selección del sonido de obturador

Podrá elegir el sonido de obturador de entre 3 diseños preestablecidos.

**“Cámara”** → **“Hacer foto”** → **[Opciones]** → **“Sonido obturador”**

1. Seleccione el sonido de obturador deseado  
Para que suene el sonido de obturador, pulse [Reprod.].

### Nota



- La función Fotos continuas utiliza el sonido de obturador especial que no se puede modificar para la configuración anterior.

## Grabar vídeo (M 5-2)

Ponga el teléfono en el modo de videocámara para grabar un vídeo.

Los clips de vídeo se guardan en formato “.3gp”, en los dos modos siguientes:

Indicadores de tiempo de grabación



-  : Modo de envío de mensajes activado
-  : Modo de vídeo extenso activado

## Grabación de clips de vídeo

Se puede grabar sonido con el clip de vídeo.

**“Cámara”** → **“Grabar vídeo”**

La vista preliminar se muestra por la pantalla.

1. Pulse  o la tecla de cámara para iniciar la grabación del clip de vídeo.  
Se emite el sonido para grabar el clip de vídeo.  
Si pulsa de nuevo  o la tecla de cámara, o cuando haya terminado la grabación, se emitirá el sonido de fin de grabación del clip de vídeo y la pantalla pasará al paso 2.



## 2. Seleccione “Guardar”.

Aparece “Guardar (nombre de archivo) en Mis Archivos...” y después se registra el clip de vídeo.  
Para acceder a la vista previa de un clip de vídeo antes de guardarlo, seleccione “Vista preliminar”.  
Para enviar un clip de vídeo por MMS tras grabarlo, seleccione “Guardar y Enviar”.  
Para volver a grabar un clip de vídeo, pulse [Cancelar].



Indicador de clips restantes

123 : Indica el número restante de clips de vídeo que se pueden grabar.

## Uso de la función de zoom

Pulse  o  para cambiar la relación de zoom.

Indicadores de relación de zoom

   : Tamaño de ampliación.

## Selección del modo de tiempo de grabación

Se puede seleccionar el modo de tiempo de grabación.

“Cámara” → “Grabar vídeo” → [Opciones] → “Tiempo grab.”

1. Seleccione “Vídeo extenso” o “Para mensaje”.

## Nota



- Si se selecciona “Para mensaje”, el tamaño del clip de vídeo que puede grabarse dependerá del tamaño de mensaje seleccionado en los ajustes de MMS (p. 48).
- Cuando en el tamaño del mensaje descrito en la página 48 se selecciona “100 KB”, no se muestra “Tiempo grab.”.
- La opción “Guardar y Enviar” no se muestra en pantalla tras la grabación en el modo de vídeo extenso.

## Selección de la calidad de película

“Cámara” → “Grabar vídeo” → [Opciones] → “Calidad película”

1. Seleccione “Normal” o “Fina”.

Indicadores de calidad de película

 : Fina  
 : Normal

## Selección del Modo antiparpadeo

“Cámara” → “Grabar vídeo” → [Opciones] → “Antiparpadeo”

1. Seleccione “Modo 1: 50Hz” o “Modo 2: 60Hz”.

### Nota



- En la pantalla de vista preliminar podrían aparecer rayas verticales causadas por la fuente de luz. Para corregirlo, cambie el modo antiparpadeo.

## En el caso de que no haya memoria disponible





Si el número de clips de vídeo que se pueden grabar es de 3 o menos, se enciende en rojo el indicador de clips restantes del lado superior izquierdo de la pantalla. (El número de clips que se pueden grabar es aproximado.)

Cuando el número de clips de vídeo que se pueden grabar es 0 y se intenta grabar otro clip de vídeo, aparece “No está registrado. Memoria llena.”.

## Ajuste del brillo de los clips de vídeo dependiendo de las condiciones de iluminación

Pulse  o  para ajustar el brillo del clip de vídeo.

Indicadores de brillo de la imagen (nivel de exposición)

    : (Brillante → Normal → Oscuro)

Una vez que el teléfono haya vuelto a la pantalla de espera, la configuración del brillo volverá a los valores predeterminados.

## Visualización de los clips de vídeo grabados

“Cámara” → “Grabar vídeo” → [Opciones] → “Mis vídeos”

Aparecerá la lista de clips de vídeo.

1. Seleccione el archivo que desee ver.

2. Pulse .

Se reproducirá el clip de vídeo seleccionado.

Para poner en pausa la reproducción, pulse .





Para reanudar la reproducción, pulse  de nuevo.

Para detener la reproducción, pulse [Atrás].

### Sugerencia

- A los clips de vídeo se les asigna un nombre de archivo del tipo “videoNNN.3gp” (NNN es un número consecutivo).

*El nombre de archivo (sin extensión), la fecha y el tamaño de los clips de vídeo se muestran en la lista.*



- Si el clip de vídeo se ha grabado con sonido, el volumen puede ajustarse pulsando  (o /la tecla lateral arriba), o bien  (o /la tecla lateral abajo).

- El volumen depende de la configuración de Volumen multimedia (p. 91). El sonido se desactiva cuando “Volumen multimedia” está configurado en “Silencio”.





## Uso del temporizador (Temporizador Demora)

Cómo grabar un clip de vídeo con el temporizador

“Cámara” → “Grabar vídeo” → [Opciones] → “Temporiz. demora”

1. Seleccione “Activado” o “Desactivado”.  
“” aparece en la pantalla y el teléfono vuelve al modo de videocámara.
2. Pulse  o la tecla de cámara para poner en marcha el temporizador de demora.  
10 segundos después de que suene el temporizador, la cámara empieza a grabar el clip de vídeo.

### Nota

- *Mientras está en marcha el temporizador de demora suena la cuenta atrás.*
- *Si se pulsa  o la tecla de cámara mientras el temporizador de demora está en marcha, se graba el clip de vídeo al instante.*
- *La función de zoom con  o , o el ajuste del brillo de la fotografía con  o , no están disponibles durante el funcionamiento del temporizador de demora.*
- *Si desea dejar de grabar clips de vídeo con el temporizador, pulse [Cancelar] mientras el temporizador de demora está en marcha.*

## Grabación de clips de vídeo con sonido

“Cámara” → “Grabar vídeo” → [Opciones] → “Grabar voz”

1. Seleccione “Activado” o “Desactivado”.

## **Mensajes (M 4)**

Este teléfono permite enviar y recibir SMS o MMS y recibir alertas WAP.

### **MMS (M 4-2)**

#### **Acerca de MMS**

Con el servicio de mensajes multimedia (MMS) podrá enviar y recibir MMS con imágenes gráficas, fotografías, sonido, animaciones o clips de vídeo adjuntos.

#### *Nota*

- **Puede que algunas funciones de MMS no siempre estén disponibles dependiendo de la red. Póngase en contacto con su operador de red para más información.**

#### **Creación de un nuevo MMS (M 4-2-1)**

☐ → “MMS” → “Crear mensaje”

##### **1.** Escriba el mensaje.

Para usar la plantilla de texto, desplace el cursor hasta la posición en la que desea insertarla. Pulse [Opciones] y seleccione “Opciones de texto”. Seleccione “Plantillas texto” y a continuación la plantilla deseada.

##### **2.** Introduzca el número de teléfono o la dirección de correo electrónico del destinatario.

##### **3.** Seleccione “Enviar”.

Después de que se haya enviado el mensaje, éste se mueve a la bandeja de Enviados.

#### *Nota*

- *El tamaño de mensaje que se muestra mientras se está creando el mensaje es aproximado.*
- *Si por cualquier razón no se pudiera enviar el mensaje, permanecerá en la Bandeja de salida y se mostrará el símbolo “✉” en la pantalla de espera.*

#### *Sugerencia*

- *Es posible utilizar el número de teléfono o la dirección de correo electrónico de la Lista. (p. 31)  
Para utilizar un número de teléfono o una dirección de correo electrónico de la Lista, pulse [Opciones] y seleccione “Lista” en el paso 2.*
- *Para guardar el mensaje sin enviarlo, seleccione “Guardar” en vez del paso 3.*
- *Para especificar el asunto, seleccione “Asunto” en el paso 3 y escríbalo. Se pueden escribir como asunto hasta 40 caracteres (y hasta 20 destinatarios en los campos Para y Cc). No obstante, esto puede estar limitado en función de su red. En tal caso, quizá no pueda enviar MMS. Póngase en contacto con su operador de red para más información.*

- Para agregar más destinatarios, seleccione “Añadir destinatario” en el paso 3. Seleccione “Para” o “Cc” y, a continuación, el número deseado del destinatario. Por último, introduzca el número de teléfono o la dirección de correo electrónico.

### Cómo enviar una plantilla de mensajes MMS

El teléfono dispone de plantillas que le permitirán crear de forma sencilla mensajes con imágenes y voz adjuntos.

☐ → “MMS” → “Crear mensaje” → [Opciones] → “Plantilla mensajes”

Se mostrará una pantalla de confirmación preguntando si desea descartar el texto actual.

1. Confirme seleccionando [Si] o [No].
2. Seleccione la plantilla deseada.
3. Escriba el mensaje.
4. Introduzca el número de teléfono o la dirección de correo electrónico del destinatario.
5. Seleccione “Enviar”.

#### Nota

- Si se selecciona “Plantilla mensajes”, se eliminan los mensajes o las imágenes que haya introducido o adjuntado. Si no desea eliminarlos, seleccione primero “Plantilla mensajes”, y luego introduzca los mensajes.

### Activación o desactivación de la presentación de diapositivas

☐ → “MMS” → “Ajustes” → “Present. diapositiva”

1. Seleccione “Activado” o “Desactivado”.

Si selecciona “Activado”

- Se pueden crear mensajes que tengan hasta 10 diapositivas. Cada diapositiva puede contener una imagen, un archivo de sonido y hasta 1000 caracteres de texto (hasta un límite máximo de 30 o 100 Kbytes por mensaje).
  - Si desea añadir una diapositiva a una única diapositiva, pulse [Opciones] y seleccione “Añadir diapositiva”. Si desea efectuar operaciones con diapositivas para varias diapositivas, pulse [Opciones] y seleccione “Control diapo.”.
- Éstas son las opciones disponibles de control de diapositivas:
- Añadir: Para añadir una nueva diapositiva.
  - Eliminar: Para eliminar la diapositiva activa.
  - Anterior: Para ir a la diapositiva anterior.
  - Siguiente: Para ir a la diapositiva siguiente.
- Los datos de clip de vídeo no se pueden adjuntar como diapositiva al mensaje.

### Si selecciona “Desactivado”

- *Se pueden adjuntar un máximo de 20 fotografías, sonidos o clips de vídeo, y hasta 2000 caracteres de texto (hasta un límite máximo de 30 o 100 Kbytes por mensaje).*

### Inserción de datos adjuntos

Se pueden enviar adjuntos a MMS fotografías, sonidos y clips de vídeo grabados en la memoria del microteléfono.

Si se adjuntan clips de vídeo, seleccione “Desactivado” en “Present. diapositiva”.

 → “MMS” → “Crear mensaje” → [Opciones]

1. Seleccione “Imagen”, “Sonido” o “Vídeo”.
2. Seleccione “Imágenes guaddas.”, “Sonidos guardados” o “Vídeos guardados”.
3. Seleccione el archivo deseado.

Se adjunta la imagen, el sonido o el clip de vídeo seleccionados.

Cuando haya terminado de adjuntar, pulse [Atrás] para volver a la pantalla de creación de mensajes.

- Para añadir más archivos, pulse [Opciones] y seleccione “Añadir imagen”, “Añadir sonido” o “Añadir vídeo”. A continuación, seleccione “Imágenes guaddas.”, “Sonidos guardados” o “Vídeos guardados” y seleccione el archivo deseado.
- Para eliminar los archivos adjuntos, pulse [Opciones] y seleccione “Eliminar”.

### Nota

- *No es posible adjuntar a un mensaje fotografías, sonidos o clips de vídeo protegidos con copyright.*
- *En vez de realizar el paso 2, podrá enviar los datos grabados con las opciones “Hacer foto”, “Grabar voz” o “Grabar vídeo”.*

### Lectura de MMS

Los mensajes recibidos se almacenan en la Bandeja de entrada.

### Mensajes entrantes

El indicador de MMS () aparecerá cuando esté recibiendo un mensaje entrante.

 → “MMS” → “Bandeja de entrada”

1. Seleccione el mensaje que desee ver.  
Aparecerá el mensaje.
2. Desplácese por la ventana para leer el mensaje.
3. Pulse  cuando haya terminado.

### Sugerencia

- *El volumen depende de la configuración de Volumen multimedia (p. 91). El sonido se desactiva cuando “Volumen multimedia” está configurado en “Silencio”.*

## Almacenamiento del número de teléfono o la dirección de correo electrónico de un remitente en la Lista

 → “MMS” → “Bandeja de entrada”

1. Resalte el mensaje del que desea almacenar el número de teléfono o la dirección de correo electrónico.
2. Pulse [Opciones] y seleccione “Guardar remitente”. Para obtener más información sobre la introducción de un nombre, véase “Añadir nuevo contacto” en la página 30.

## Recuperación de MMS

 → “MMS” → “Bandeja de entrada”

Cuando  aparece en la Bandeja de entrada, se puede hacer lo siguiente.

1. Resalte la alerta que desea descargar.
2. Pulse [Opciones] y seleccione “Descarga”.

### Sugerencia

- Para iniciar la descarga, puede pulsar  en lugar de realizar el paso 2.

## Confirmación de la recepción del informe de entrega

 → “MMS” → “Enviados”

1. Resalte el mensaje para el que desee confirmar la recepción del informe de entrega.

2. Pulse [Opciones] y seleccione “Informe entrega”. Este menú sólo está disponible cuando se envían mensajes para los que se haya seleccionado “Activado” en “Informe entrega”. Para obtener más información sobre la selección de “Informe entrega”, véase “Configuración de MMS”.

## Configuración de MMS

 → “MMS” → “Ajustes”

1. Seleccione la opción que desee configurar.
  - Descarga Roaming (Inmediato, Aplazado): Controla el tiempo de descarga de MMS cuando itinera fuera de su red.
    - Inmediato: Descarga el MMS del servidor de forma inmediata.
    - Aplazado: Le pregunta si desea iniciar la descarga del servidor.
  - Inf. entrega admit. (Activado, Desactivado): Activa el Informe de entrega al recibir un mensaje que se aplica a la función de Informe de entrega.
  - Rechazar anónimo (Activado, Desactivado): Rechaza un mensaje procedente de un nombre de dirección desconocido o vacío.
  - Eliminación autom. (Desactivado, Bandeja de entrada, Enviados, Ambos): Elimina automáticamente el mensaje más antiguo cuando están llenas la Bandeja de entrada, Enviados o Ambos (Bandeja de entrada y Enviados).



- Present. diapositiva (Activado, Desactivado):  
Activa la presentación de diapositivas al enviar un mensaje.
  - Tamaño del mensaje (30 KB, 100 KB):  
Selecciona el tamaño máximo de mensaje que se puede enviar.  
El tamaño máximo de mensaje que se puede enviar varía dependiendo del operador de red. Póngase en contacto con su operador de red para más información.
  - Avanzado
    - Prioridad:  
Da prioridad a los mensajes escritos.
    - Informe entrega:  
Activa el informe de entrega.
    - Validez del mensaje:  
Ajusta la caducidad de un mensaje al estar almacenado en el servidor.
    - Enviar número:  
Muestra la información del remitente.
    - Intervalo diapositivas:  
Ajusta el tiempo de visualización de diapositivas al enviar un mensaje.
2. Cambie cada opción.

## Envío de un archivo de imagen con Postal Multimedia

Este teléfono permite enviar MMS a un centro de servicios de postales específico de Vodafone que imprime la fotografía y la envía por correo a la dirección del destinatario incluida en el MMS. (El teléfono se suministra en un principio con la dirección de un centro de servicios de postales específico de Vodafone, y esa dirección no se puede cambiar.)

### Creación de una nueva Postal Multimedia

 → “MMS” → “Postal Multimedia”

1. Seleccione “Imágenes guaddas.”.
2. Seleccione la fotografía que desee usar para la postal.
3. Escriba el mensaje.
4. Especifique la siguiente información del destinatario.  
Para más información, véase la nota de más abajo.
  - Destinatario
  - C.Postal y Localidad
  - Destinatario(cont.)
  - Provincia
  - Dirección
  - País
5. Pulse [Opciones] y seleccione “Enviar”.

## **Nota**

- *En vez de realizar el paso 1, podrá utilizar los datos registrados con la opción “Hacer foto”.*
- *Las opciones Destinatario, Dirección y C.Postal y Localidad son necesarias para enviar postales multimedia.*
- *Información del destinatario*  
*Destinatario (obligatorio):*  
*Nombre del destinatario de la postal, de hasta 50 caracteres*  
*Destinatario(cont.) (opcional):*  
*Información adicional sobre el destinatario, de hasta 50 caracteres*  
*Dirección (obligatorio):*  
*Calle y número, hasta 50 caracteres*  
*C.Postal y Localidad (obligatorio):*  
*Código postal y localidad, de hasta 60 caracteres*  
*Provincia (opcional):*  
*Provincia, de hasta 50 caracteres*  
*País (opcional):*  
*País de hasta 20 caracteres*
- *La opción “País” podría no mostrarse; en ese caso, no podrá enviar postales multimedia al extranjero desde este teléfono.*
- *Los archivos en formato de animación GIF no se pueden usar para el servicio de postal multimedia.*
- *La calidad de la imagen de la postal multimedia varía dependiendo del tamaño de la imagen.*

## **SMS (M 4-3)**

### **Acerca de SMS**

El Servicio de mensajes cortos (SMS) permite enviar mensajes de texto de hasta 1024 caracteres a otros usuarios de GSM.

### **Cómo utilizar el SMS con el teléfono**

Pueden componerse mensajes con más de 160 caracteres. Durante el envío se dividen los mensajes. Si el destinatario tiene un teléfono adecuado, los mensajes se volverán a combinar durante la recepción; si no, el mensaje aparecerá en forma de varios mensajes de hasta 152 caracteres. Se pueden enviar o recibir SMS incluso mientras se habla por teléfono. También se pueden utilizar plantillas de texto para escribir SMS.

## Creación y envío de un nuevo SMS (M 4-3-1)

 → “SMS” → “Crear mensaje”

### 1. Escriba el mensaje.

Para usar la plantilla de texto, desplace el cursor hasta la posición en la que desea insertarla. Pulse [Opciones] y seleccione “Plantillas texto” y a continuación la plantilla deseada.

### 2. Introduzca el número de teléfono del destinatario.

### 3. Seleccione “Enviar”.

El teléfono iniciará el proceso de envío y se enviará el SMS. Después de que se haya enviado el mensaje, éste se añade a la bandeja de Enviados.

Para guardar el mensaje en la bandeja de Borradores sin enviarlo, seleccione “Guardar”.

### Nota

- Si envía un mensaje de más de 160 caracteres, aparecerá el mensaje de confirmación.

### Sugerencia

- Es posible utilizar el número de teléfono de la Lista. (p. 31)  
Para utilizar un número de teléfono de la Lista, pulse [Contctos] en el paso 2.
- Para añadir más destinatarios, seleccione “Añadir destinatario” en el paso 3. Seleccione un número de elemento para añadir el número de teléfono del destinatario. Por último, introduzca el número de teléfono.



## Lectura de SMS

### Mensajes entrantes

El indicador de SMS () aparecerá cuando llegue un mensaje entrante.

### 1. Cuando reciba un SMS, pulse estando en espera.

### 2. Seleccione el mensaje que desee ver.

Aparecerá el número de teléfono del remitente y una parte del mensaje. Si el número de teléfono del remitente está almacenado en la Lista, aparecerá el nombre del remitente en lugar del número de teléfono. Los mensajes marcados con “” denotan mensajes no leídos. Si la Bandeja de entrada, la bandeja de Enviados o la bandeja de Borradores están llenas, aparecerá “”. Elimine los mensajes innecesarios.

### 3. Desplácese por la ventana para leer el mensaje.

### 4. Pulse cuando haya terminado.

## Extracción de números de teléfono de los mensajes recibidos y realización de una llamada

Se puede realizar una llamada utilizando un número de teléfono integrado en el mensaje SMS recibido.

☐ → “SMS” → “Bandeja de entrada”

1. Seleccione el mensaje del que desee extraer los números de teléfono.
2. Pulse [Opciones] y seleccione “Extraer números”.  
Se mostrarán los números de teléfono integrados en el mensaje.
3. Resalte el número de teléfono.
4. Pulse [Opciones] y seleccione “Llamar”.  
Para guardar este número de teléfono en la Lista, seleccione “Guardar número”.

## Configuración de SMS (M 4-3-5)

Cómo configurar la dirección del centro de servicios

☐ → “SMS” → “Ajustes” → “Centro de mensajes”

1. Introduzca el número de teléfono del centro.  
Si desea introducir un código de país para un mensaje dirigido a un número internacional, mantenga pulsado ☒ hasta que aparezca un signo “+”.

## Validez del mensaje

Indica el número de días y horas que un mensaje que haya enviado puede permanecer sin ser entregado al destinatario del mensaje.

Durante este período, el centro de servicios de mensajes intentará continuamente entregar el mensaje al destinatario.

☐ → “SMS” → “Ajustes” → “Validez del mensaje”

1. Seleccione el período de validez.

## Formato del mensaje

☐ → “SMS” → “Ajustes” → “Formato de mensaje”

1. Seleccione el formato del mensaje.

## Tipo de conexión

☐ → “SMS” → “Ajustes” → “Tipo de conexión”

1. Seleccione el tipo de conexión.

## Optimización

Si se selecciona “Activado” (valor predeterminado), los caracteres de doble byte, como los caracteres europeos que llevan acento, se convertirán en caracteres de un solo byte y se enviarán.

Si se selecciona “Desactivado”, se enviarán los caracteres de doble byte tal como se muestran.

Tenga en cuenta que puede que le cobren el doble por caracteres de doble byte enviados en un SMS cuando la Optimización está “desactivada”.

☑ → “SMS” → “Ajustes” → “Optimización”

1. Seleccione “Activado” o “Desactivado”.

## Difusión celda (M 4-7)

Se pueden recibir mensajes de difusión celular o mensajes generales, como previsiones meteorológicas e informes de tráfico. Esta información se difunde a los abonados de determinadas áreas de la red.

Puede que esta función no esté disponible en todas las redes de telefonía móvil. Póngase en contacto con su operador de red para más información.

## Activación/desactivación de los mensajes de difusión celular (M 4-7-1)

☑ → “Difusión celda” → “Activar/desactiv.”

1. Seleccione “Activado” o “Desactivado”.

## Lectura de mensajes de difusión celular (M 4-7-2)

☑ → “Difusión celda” → “Leer mensajes”

1. Seleccione el tema deseado.
2. Desplácese por la ventana para leer el mensaje.
3. Pulse [Atrás].

## Selección de idiomas

Permite seleccionar el idioma preferido para ver los mensajes de difusión celular.

☑ → “Difusión celda” → “Ajustes” → “Idioma”

Se mostrará el idioma seleccionado en ese momento.

1. Pulse .  
Aparecerá la lista de idiomas.
2. Seleccione el idioma deseado.
3. Pulse [Atrás].

## Suscripción a la difusión celular

Seleccione la página del mensaje de difusión celular que desee.

 → “*Difusión celda*” → “*Ajustes*” → “*Establecer temas*” → “*Añadir/Eliminar*”

1. Seleccione “Añadir/Eliminar”.
2. Seleccione la página deseada.
3. Pulse [Atrás].

### **Sugerencia**

- *Si no encuentra la página deseada en la lista que aparece en el paso 2, seleccione “Crear Asunto” en el paso 1 y especifique el código del asunto para agregar una página. Para obtener más información sobre el código de asunto, consulte a su proveedor de servicios.*

## Vodafone live! (M 2)

Este teléfono ya está configurado para acceder a Vodafone live! y a Internet para móviles\*.

Personalizado  
para



Vodafone live! es un nuevo portal de Internet para móviles que le brinda acceso a un nuevo mundo de información, juegos, música y servicios.

Porque su teléfono usa GPRS, un sistema que es mucho más rápido que anteriores formas de acceder a la información para móviles. Además, la conexión es ininterrumpida, lo que significa que no necesita esperar a que se marque ningún número. Sólo deberá pagar por los datos enviados o recibidos, no por el tiempo de conexión.

\* Si tiene dificultades a la hora de conectarse, llame al servicio de atención al cliente de Vodafone.

El teléfono cuenta con un navegador WAP que sirve para navegar por Internet para móviles, donde podrá encontrar numerosa información útil. Normalmente, las páginas están diseñadas para un teléfono móvil.

El teléfono ya está configurado para los ajustes de WAP/MMS del sitio de Vodafone.

BROWSER BY



OPENWAVE











## Inicio del navegador WAP

1. Pulse  estando en espera.

## Cómo salir del navegador WAP

1. Pulse  para salir del navegador.

## Navegación por una página WAP

- : Sirven para moverse por los elementos de la pantalla resaltándolos.
- : Sirve para ejecutar la opción que aparece en la parte inferior central de la pantalla.
- : Sirve para iniciar el menú de opciones del navegador.
- : Sirve para seleccionar la acción que aparece en la esquina inferior derecha de la pantalla. Sirve para acceder a “Vodafone live!” abriendo el navegador.
-  (mantener pulsado): Sirve para iniciar “Ir a URL”.
-  a  (mantener pulsado): Sirve para iniciar Marcadores (WAP).
- : Sirve para salir del navegador (pulsación breve).  
Apaga el teléfono (mantener pulsado).

## Menú Navegador

Cuando se ha empezado a navegar, se puede acceder a opciones de navegación pulsando [Opciones].

- Selección:  
Se selecciona el vínculo al que se desea acceder (“Selección” se muestra sólo cuando está resaltado el vínculo.)
- Inicio:  
Se va a la página de inicio configurada en Ajustes de WAP.
- Añadir marcador:  
Se añade a la lista de marcadores el sitio por el que se está navegando.
- Ver marcadores:  
Se ve una lista de marcadores.
- Guardar elementos:  
Se guardan fotografías, sonidos o clips de vídeo en la carpeta apropiada de Mis Archivos.
- Ir a URL:  
Se introduce la dirección URL del sitio al que se desea ir.
- Historial:  
Se ve la lista del historial.
- Remitir:  
Se va a la siguiente URL del historial.



- Recargar página:  
Se renueva el contenido de la página WAP.
- Avanzado...:
  - Mostrar URL:  
Se muestra la dirección URL del sitio por el que se está navegando.
  - Guardar página:  
Se guarda en la lista de instantáneas la página por la que se está navegando.
  - Instantáneas:  
Se ve la lista de instantáneas.
  - Alerta de Push WAP:  
Se ve la lista de mensajes Push WAP. Se pueden recibir mensajes Push mediante servicios WAP. Significa que un proveedor de servicios le envía contenido WAP al teléfono sin tener que realizar ninguna configuración.
  - Ajustes:  
Incluye “Descargas”, etc.
  - Seguridad:  
Se configura la seguridad.
  - Borrar...:  
Se borra el historial, la caché, etc.
  - Reiniciar navegador:  
Se reinicia el navegador.

## **Marcadores**

Mientras está navegando, pulse [Opciones] y seleccione la opción apropiada.



### **Cómo añadir un marcador**

1. Seleccione “Añadir marcador”.

### **Cómo acceder a páginas con marcador**

1. Seleccione “Ver marcadores”.
2. Seleccione el marcador deseado.

### **Cómo editar marcadores**

1. Seleccione “Ver marcadores”.
2. Seleccione “Más...”.
3. Resalte la página con marcador que desea editar.
4. Pulse [Opciones] y seleccione “Detalles”.
5. Edite el título y pulse .
6. Edite la URL y pulse .
7. Seleccione “Guardar”.

## Cómo eliminar marcadores

1. Seleccione “Ver marcadores”.
2. Seleccione “Más...”.
3. Resalte la página con marcador que desea eliminar.
4. Pulse [Opciones] y seleccione “Eliminar”.
5. Pulse [Opciones] y seleccione “Aceptar”.

## Cómo asignar teclas de emergencia (hotkeys) a marcadores de páginas web

Si desea acceder a las páginas web de forma más rápida, puede pulsar las teclas de acceso directo (hotkeys). Para asignar las teclas de acceso directo, realice los pasos siguientes:

1. Seleccione “Ver marcadores”.
2. Seleccione “Más...”.
3. Resalte la página con marcador que desea editar.
4. Pulse [Opciones] y seleccione “Teclas de emergencia”.  
Aparecerá la lista de teclas de emergencia (hotkeys).
5. Seleccione el número al que desea asignar teclas de emergencia.  
Aparecerá la lista de marcadores registrados.
6. Seleccione el marcador deseado.

## **Mis Archivos (M 6)**

La opción Mis Archivos contiene varios tipos de datos de imagen, sonido y clip de vídeo. También se incluyen en Mis Archivos frases de mensajes de texto utilizadas frecuentemente y páginas (direcciones) WAP a las que se haya accedido, todo lo cual se puede utilizar. También se pueden transmitir datos de imagen, sonido y clip de vídeo por infrarrojos o por medio de la tecnología inalámbrica *Bluetooth* a teléfonos compatibles con el formato OBEX.

### **Nota**

- *El teléfono puede almacenar unos 1,8 Mbytes de datos entre Imágenes, Juegos y Humor, Sonidos y Vídeos.*

## **Imágenes (M 6-1)**

Es posible gestionar fotografías tomadas por una cámara digital o imágenes descargadas desde sitios de Internet para móviles. Se pueden registrar fotografías en los siguientes formatos: JPEG, PNG, BMP, GIF, WBMP y WPNG.

### **Visualización de imágenes**

*“Mis Archivos” → “Imágenes” → “Imágenes guardadas”*

1. Seleccione el archivo que desee ver.  
Se mostrará la imagen seleccionada.

### **Utilización de imágenes como papel tapiz**

*“Mis Archivos” → “Imágenes” → “Imágenes guardadas”*

Aparecerá la lista de fotografías.

1. Resalte el archivo que desee utilizar como papel tapiz.
2. Pulse [Opciones] y seleccione “Usar de papel tapiz”.
3. Especifique el área que desea mostrar con las teclas de navegación.

## Guardar en Lista

Esta opción sólo se puede utilizar con las fotografías grabadas en la memoria del teléfono.

**“Mis Archivos” → “Imágenes” → “Imágenes guardadas”**

1. Resalte el archivo que desee añadir a la Lista.
2. Pulse [Opciones] y seleccione “Añadir a contacto”. Seleccione “Entrada existente” para sobrescribirla y seleccione los datos que desee guardar. Si el tamaño de la imagen supera los 120 puntos de ancho o los 160 puntos de alto, especifique el área que desea mostrar. Para guardarla como una entrada nueva, seleccione “Nueva entrada”. Para obtener más información sobre la introducción de un nombre, véase “Añadir nuevo contacto” en la página 30.

## Edición de imágenes

**“Mis Archivos” → “Imágenes” → “Imágenes guardadas”**

1. Resalte el archivo que desee editar.
2. Pulse [Opciones] y seleccione “Editar”.
3. Seleccione la opción deseada:
  - “Rotar”: La imagen rotará 90° en sentido inverso al de las agujas del reloj. Vuelva a pulsar [Rotar] para que rote otros 90°.
  - “Ajustar tamaño”: Sirve para seleccionar la opción deseada.

- “Retocar”: Sirve para seleccionar la opción de retoques.
- “Añadir marco”: Sirve para seleccionar el diseño de marco deseado.
- “Añadir indicación”: Pulse [Indic.] y seleccione el diseño de indicación deseado. Repita este paso para añadir más diseños.

### Nota

- *Se pueden retocar las imágenes con un tamaño mínimo de 52 puntos [ancho] × 52 puntos [alto].*
- *Se pueden añadir indicaciones a las imágenes con un tamaño mínimo de 24 puntos [ancho] × 24 puntos [alto].*
- *Las imágenes con un tamaño superior a 120 [ancho] o 160 [alto] se guardan como 120 [ancho] × 160 [alto], independientemente del tamaño original.*
- *Puede que no esté disponible “Ajustar tamaño” dependiendo de la imagen original y el copyright concedido.*

## Envío de un archivo de imagen

**“Mis Archivos” → “Imágenes” → “Imágenes guardadas”**

1. Resalte el archivo que desee enviar.
2. Pulse [Opciones] y seleccione “Enviar”.
3. Seleccione “Como MMS” o “Como Postal MMS”. Para obtener más información sobre la creación de un mensaje, véase “Creación de un nuevo MMS” en la página 44.

### **Nota**

- *Las imágenes protegidas con copyright no se pueden enviar anexadas a un mensaje.*

### **Sugerencia**

- *Para obtener más información sobre la transmisión de datos de Mis opciones, véase “Envío de datos de Mis Archivos” en la página 64.*

### **Carga de archivos de imágenes**

Las fotografías se pueden cargar al Album MMS.

### **Nota**

- *Este servicio no está disponible con algunos proveedores de servicios. Póngase en contacto con su proveedor de servicios para más información.*

**“Mis Archivos” → “Imágenes” → “Imágenes guardadas”**

1. Resalte el archivo que desee cargar.
2. Pulse [Opciones] y seleccione “Enviar”.
3. Seleccione “A Álbum”.
4. Pulse [Sí].

### **Nota**

- *Las imágenes protegidas con copyright no se pueden cargar.*

### **Descarga de archivos de imágenes (M 6-1-3)**

**“Mis Archivos” → “Imágenes” → “Descargar fotos”**

Aparecerá el sitio de descarga de archivos de imagen.

### **Juegos y Humor (M 6-2)**

Junto con la aplicación precargada, las aplicaciones descargadas se almacenan en Aplicac. guardadas.

### **Nota**

- *En Aplicac. guardadas se pueden almacenar hasta 50 aplicaciones.*

### **Uso de Aplicac. guardadas**

En este teléfono se pueden utilizar varios tipos de aplicaciones específicas de Vodafone.

Para utilizar aplicaciones, descárguelas de Internet para móviles.

Algunas aplicaciones ofrecen la posibilidad de conectarse a una red dentro de un juego o de una aplicación de red.

### **Nota**

- *Las aplicaciones pueden ser locales (sin conectividad) y de red (utilizan Internet para móviles para actualizar información o jugar). Puede que en la red se le cobre más por utilizar aplicaciones de red. Póngase en contacto con su proveedor de servicios para más información.*

## Descarga de aplicaciones

### Pantalla de confirmación

Antes de descargar la aplicación, tendrá que confirmar lo que está a punto de recibir.

Tras comprobar la información en la pantalla de confirmación, se podrá descargar la aplicación.

#### Nota

- *Puede que sea necesario autenticar el usuario antes de descargar la aplicación en algunas pantallas de información.*

## Ejecución de aplicaciones (M 6-2-1)



“Mis Archivos” → “Juegos y Humor” → “Aplicac. guardadas”

Las aplicaciones descargadas se muestran por orden, empezando por la última.

1. Seleccione el título de la aplicación que desee ejecutar. Se ejecutará la aplicación seleccionada. Cuando se utilizan aplicaciones de tipo conexión de red, se puede seleccionar la conexión a la red.
2. Para finalizar la aplicación, pulse  y seleccione “Fin”.

## Descargar juegos (M 6-2-2)

“Mis Archivos” → “Juegos y Humor” → “Descargar juegos”

1. Seleccione la aplicación que desea descargar. Después de que aparezca un navegador WAP de forma diversa, aparecerá la pantalla de confirmación transcurrido cierto tiempo.
2. Pulse  para iniciar la descarga.
3. Pulse  cuando haya terminado.

## Sonidos (M 6-3)

Los tonos de llamada creados con el editor de melodías y los datos AMR grabados por el grabador de voz se organizan en Sonidos guardados. Los tonos de llamada predeterminados no están incluidos en Sonidos guardados.



SMF: Formato SMAF



\*: Tono de llamada original (compuesto en el Editor de melodías)



MID: Formato MIDI estándar



IMV: Formato i Melody



WAV: Formato WAVE



AMR: Formato AMR



: Clip de voz original (formato AMR grabado en el Grabador de voz)

### **Sugerencia**

- *SMAF (Synthetic Music Mobile Application Format) es un formato de datos de música para teléfonos móviles.*

### **Reproducción de archivos de sonido**

**“Mis Archivos” → “Sonidos” → “Sonidos guardados”**

1. Seleccione el archivo que desee reproducir.  
Para detener la reproducción, pulse .

### **Nota**

- *Puede que esta opción no esté disponible en todas las zonas.*
- *El volumen depende de la configuración de Volumen multimedia (p. 91). El sonido se desactiva cuando “Volumen multimedia” está configurado en “Silencio”.*

### **Uso de los archivos de sonido como tono de llamada**

**“Mis Archivos” → “Sonidos” → “Sonidos guardados”**

1. Resalte el archivo que desee utilizar como tono de llamada.
2. Pulse [Opciones] y seleccione “Usar de t. llamada”.  
El sonido seleccionado se utiliza automáticamente para tono de llamada de los Perfiles actuales.

### **Nota**

- *Los archivos en formato AMR o WAVE no se pueden utilizar como tono de llamada.*

### **Envío de un archivo de sonido con MMS**

**“Mis Archivos” → “Sonidos” → “Sonidos guardados”**

1. Resalte el archivo que desee enviar.
2. Pulse [Opciones] y seleccione “Enviar”.
3. Seleccione “Como MMS”.  
Si selecciona el tono de llamada original en el paso 1, realice lo siguiente.
4. Seleccione el formato de archivo “SMAF”, “MIDI” o “i Melody”.  
Para obtener más información sobre la creación de un mensaje, véase “Creación de un nuevo MMS” en la página 44.

### **Nota**

- *Los sonidos protegidos con copyright no se pueden enviar anexados a un mensaje.*
- *Sólo se convertirá la primera parte de los datos si selecciona “i Melody” en el paso 4.*

## Carga de archivos de sonido

Los sonidos se pueden cargar al Album MMS.

### Nota

- *Este servicio no está disponible con algunos proveedores de servicios. Póngase en contacto con su proveedor de servicios para más información.*

“Mis Archivos” → “Sonidos” → “Sonidos guardados”

1. Resalte el archivo que desee cargar.
2. Pulse [Opciones] y seleccione “Enviar”.
3. Seleccione “A Álbum”.  
Si selecciona el tono de llamada original en el paso 1, realice el siguiente paso; si no selecciona ningún tono, salte directamente al paso 5.
4. Seleccione el formato de archivo “SMAF”, “MIDI” o “Melody”.
5. Pulse [Sí].

### Nota

- *Los sonidos protegidos con copyright no se pueden cargar.*

## Descarga de archivos de sonido (M 6-3-4)

“Mis Archivos” → “Sonidos” → “Descargar sonidos”



Aparecerá el sitio de descarga de archivos de sonido.

## Vídeos (M 6-4)





Es posible gestionar clips de vídeo grabados por una videocámara o clips de vídeo descargados desde sitios de Internet para móviles.

## Reproducción de archivos de clips de vídeo

“Mis Archivos” → “Vídeos” → “Vídeos guardados”

1. Seleccione el archivo que desee reproducir.
2. Pulse .  
Para reanudar la reproducción, pulse  de nuevo.  
Para detener la reproducción, pulse [Atrás].

### Nota

- *El volumen depende de la configuración de Volumen multimedia (p. 91). El sonido se desactiva cuando “Volumen multimedia” está configurado en “Silencio”. Para ajustar el volumen, pulse  (o /la tecla lateral arriba), o bien  (/la tecla lateral abajo).*
- *Los clips de vídeo de un tamaño superior a 128 puntos [ancho] o 96 puntos [alto] se muestran en el tamaño original o en la mitad del tamaño pulsando [ $\times 1/2$ ].*



## Envío de un archivo de clip de vídeo con MMS

“**Mis Archivos**” → “**Vídeos**” → “**Vídeos guardados**”

1. Resalte el archivo que desee enviar.
2. Pulse [Opciones] y seleccione “Enviar”.
3. Seleccione “Como MMS”.

Para obtener más información sobre la creación de un mensaje, véase “Creación de un nuevo MMS” en la página 44.

### Nota

- *Los clips de vídeo protegidos con copyright no se pueden enviar anexados a un mensaje.*

## Carga de archivos de clips de vídeo

Los clips de vídeo se pueden cargar al Album MMS.

### Nota

- *Este servicio no está disponible con algunos proveedores de servicios. Póngase en contacto con su proveedor de servicios para más información.*

“**Mis Archivos**” → “**Vídeos**” → “**Vídeos guardados**”

1. Resalte el archivo que desee cargar.
2. Pulse [Opciones] y seleccione “Enviar”.
3. Seleccione “A Álbum”.
4. Pulse [Sí].

### Nota

- *Los clips de vídeo protegidos con copyright no se pueden cargar.*

## Descarga de archivos de clips de vídeo (M 6-4-3)

“**Mis Archivos**” → “**Vídeos**” → “**Descargar vídeos**”

Aparecerá el sitio de descarga de archivos de clips de vídeo.

## Envío de datos de Mis Archivos

Elija el menú apropiado.

“**Mis Archivos**” → “**Imágenes**” → “**Imágenes guardadas**”

“**Mis Archivos**” → “**Sonidos**” → “**Sonidos guardados**”

“**Mis Archivos**” → “**Vídeos**” → “**Vídeos guardados**”

1. Resalte el archivo deseado.
2. Pulse [Opciones] y seleccione “Enviar”.
3. Seleccione “Por Bluetooth” o “Por infrarrojos”.

### Con la opción “Por Bluetooth”.

El teléfono comienza a buscar los dispositivos activados para la tecnología inalámbrica *Bluetooth* situados a un máximo de 10 metros.

Cuando los detecta, se muestra una lista con los dispositivos activados para que pueda seleccionar el que desee. Ahora puede establecerse la conexión y enviarse la entrada.

### Con la opción “Por infrarrojos”

El teléfono comienza a buscar algún dispositivo activado para infrarrojos que esté situado a menos de 20 centímetros. Cuando lo detecta, se establece la conexión por infrarrojos y se envía el archivo.

#### **Nota**

- *No es posible enviar fotografías, sonidos o clips de vídeo protegidos con copyright.*
- *En la función de emparejamiento se tiene que escribir la contraseña si se establece contacto por primera vez con un dispositivo activado para la tecnología inalámbrica Bluetooth.*

### Recepción de datos de Mis Archivos

Cuando el teléfono recibe los datos de Mis Archivos, se muestra un mensaje de confirmación en la pantalla del modo de espera.

1. Pulse [Sí].

Los datos recibidos se registran en la carpeta correspondiente de Mis Archivos.

#### **Sugerencia**

- *Para obtener más información sobre la configuración inalámbrica de Infrarrojos o de Bluetooth, véase “Conectividad” en la página 85.*

### Plantillas de texto (M 6-5)

Se pueden registrar hasta 20 plantillas de texto para utilizarlas en SMS y MMS.

Pueden registrarse 120 caracteres en cualquier plantilla de texto.

#### **Adición de frases a plantillas de texto**

“*Mis Archivos*” → “*Plantillas texto*”

1. Seleccione el número que desea registrar.
2. Escriba el texto y pulse .

#### **Edición de plantillas de texto**

“*Mis Archivos*” → “*Plantillas texto*”

1. Resalte la plantilla de texto que desee editar.
2. Pulse [Opciones] y seleccione “Editar”.
3. Escriba el texto nuevo y pulse .

#### **Visualización de plantillas de texto**

“*Mis Archivos*” → “*Plantillas texto*”

Aparecerá la lista de plantillas de texto.

1. Resalte la plantilla de texto que desee ver.
2. Pulse [Opciones] y seleccione “Ver”.

## **Eliminación de plantillas de texto**

*“Mis Archivos” → “Plantillas texto”*

1. Resalte la plantilla de texto que desea eliminar.
2. Pulse [Opciones] y seleccione “Eliminar”.

## **Estado de la memoria (M 6-7)**

Esta función le permite comprobar el estado de la memoria de Mis Archivos. El estado de la memoria incluye Aplicaciones, Imágenes, Sonidos y Vídeos.

*“Mis Archivos” → “Estado memoria”*

# Juegos y Humor (M 1)

## **Aplicac. guardadas (M 1-1)**

Aparecerá la lista de aplicaciones Java™.

Las aplicaciones descargadas se muestran por orden, empezando por la última.

### **Ejecución de Aplicac. guardadas**

Para obtener más información sobre la ejecución de aplicaciones, véase “Ejecución de aplicaciones” en la página 61.

### **Configuración del permiso**

Al utilizar aplicaciones Java™ que accedan a la red, esta opción permite activar medidas de seguridad en línea para las transacciones monetarias.

Selección de la función y del método de confirmación

*“Juegos y Humor”* → *“Aplicac. guardadas”*

1. Resalte la aplicación Java™ deseada.
2. Pulse [Opciones] y seleccione “Permiso”.
3. Seleccione “Acceso a la red” para configurar el modo de acceso a la red de la aplicación Java™.
4. Seleccione el método de confirmación deseado.

Conectar siempre:

Permite acceder a la aplicación Java™ sin necesidad de confirmación.

General:

Informa al usuario cuando la aplicación Java™ accede a la red por primera vez. Si está permitido el acceso, no se efectúan más confirmaciones hasta que se elimina la aplicación.

Sesión:

Informa al usuario cuando la aplicación Java™ accede a la red por primera vez. Si está permitido el acceso, no se efectúan más confirmaciones hasta que finaliza la aplicación.

Instantáneo:

Informa al usuario cada vez que la aplicación Java™ accede a la red, independientemente de si está permitido o no el acceso.

No conectar:

Impide que la aplicación Java™ acceda a la red, y no se efectúa ninguna confirmación.

## Cómo reiniciar los permisos

Se pueden reiniciar todos los permisos configurados.

**“Juegos y Humor”** → **“Aplicac. guardadas”**

1. Resalte la aplicación Java™ deseada.
2. Pulse [Opciones] y seleccione “Permiso”.
3. Seleccione “Reiniciar permisos”.

## Salvapantallas (M 1-2)

Es posible descargar aplicaciones para utilizarlas como salvapantallas en la pantalla de espera.

**“Juegos y Humor”** → **“Salvapantallas”** → **“Activar/desactivar”**

1. Seleccione “Activado” o “Desactivado”.

### Nota

- Si selecciona “Activado” y no se activa ninguna aplicación de salvapantallas, aparecerá una lista con los salvapantallas disponibles para que elija uno.

## Seleccionar aplicación (M 1-2-2)

**“Juegos y Humor”** → **“Salvapantallas”** → **“Selecc. aplicación”**

Se mostrarán las aplicaciones descargadas.

1. Seleccione la aplicación de salvapantallas deseada.

## Tiempo reanudación (M 1-2-3)

Es posible configurar el periodo de tiempo que transcurre hasta que se activa la aplicación de salvapantallas.

**“Juegos y Humor”** → **“Salvapantallas”** → **“Tiempo reanudación”**

1. Introduzca el tiempo de reanudación en dos dígitos mediante las teclas de dígitos.

## Descarga (M 1-3)

Puede descargar aplicaciones.

**“Juegos y Humor”** → **“Descarga”**

Aparecerá el sitio de descarga de aplicaciones.

1. Seleccione la aplicación que desea descargar.  
Después de que aparezca un navegador WAP de forma diversa, aparecerá la pantalla de confirmación transcurrido cierto tiempo.
2. Pulse  para iniciar la descarga.
3. Pulse  cuando haya terminado.

## Ajustes (M 1-4)

### Llamadas y alarmas (M 1-4-1)

Se puede configurar la prioridad de entrada de llamadas telefónicas y alarmas mientras se está utilizando una aplicación.

**“Juegos y Humor”** → **“Ajustes”** → **“Llamadas y alarmas”**

1. Seleccione “Llamada Entrante” o “Alarma”.

2. Seleccione los métodos.

• “Prioridad llamada” o “Prioridad de alarma”:

La aplicación se suspende automáticamente para que pueda recibir la llamada o para que suene la alarma. Tras finalizar la llamada o la alarma, aparece el icono de suspender (👉) para que sepa que hay una aplicación suspendida.

• “Avisos de llamada” o “Avisos de alarma”:

La marquesina (desplazamiento de caracteres) aparece en la primera línea de la pantalla mientras la aplicación continúa. Si pulsa (↩), la aplicación se suspende para que pueda recibir la llamada. Tras finalizar la llamada, aparece el icono de suspender (👉) para que sepa que hay una aplicación suspendida.

### Volumen de sonido (M 1-4-2)

Puede establecer el volumen de la aplicación, como el efecto de sonido, en uno de los cinco niveles o en modo de silencio. Cuando el “Volumen multimedia” (p. 91) está configurado en “Silencio”, esta configuración tiene prioridad.

**“Juegos y Humor”** → **“Ajustes”** → **“Volumen de sonido”**

Se mostrará el nivel de volumen actual.

1. Pulse ▲ (o ▶) para subir el volumen, o bien ▼ (o ◀) para bajarlo y luego pulse ●.

### Luz de fondo (M 1-4-3)

**“Juegos y Humor”** → **“Ajustes”** → **“Luz de fondo”** → **“Activar/desactivar”**

1. Seleccione “Siempre encendida”, “Siempre apagada” o “Config. por defecto”.

- “Siempre encendida”: Está encendida mientras la aplicación está funcionando.
- “Siempre apagada”: Está apagada mientras la aplicación está funcionando, aunque se pulse una tecla.
- “Config. por defecto”: Funciona con la configuración de la luz de fondo principal. (p. 95)

## Cómo configurar el funcionamiento del parpadeo

Esta opción permite controlar la luz de fondo con la aplicación. Si se selecciona “Desactivado”, no podrá encenderse la luz de fondo desde la aplicación.

“**Juegos y Humor**” → “**Ajustes**” → “**Luz de fondo**” → “**Parpadeo**”

1. Seleccione “Activado” o “Desactivado”.

## Activar vibración (M 1-4-4)

Si el vibrador está establecido en la aplicación, puede activar o desactivar su funcionamiento.

Si se especifica un archivo SMAF en la aplicación, podrá hacer funcionar el vibrador establecido en el archivo SMAF.

### Nota

- *SMAF (Synthetic music Mobile Application Format) es un formato de datos de música para teléfonos móviles.*

“**Juegos y Humor**” → “**Ajustes**” → “**Activar vibración**”

1. Seleccione “Activado”, “Desactivado” o “Activ./Acces. sonid.”.

Si selecciona “Activ./Acces. sonid.”, la vibración se sincroniza con el sonido del archivo SMAF de la aplicación.

## Seleccionar por defecto (M 1-4-5)

Cómo reiniciar todas las opciones del menú Ajustes

“**Juegos y Humor**” → “**Ajustes**” → “**Selecc. por defecto**”

1. Introduzca el código de su microteléfono.

El código predeterminado del microteléfono es “0000”.

Para obtener más información sobre cómo cambiar el código del microteléfono, véase “Cómo cambiar el código del teléfono” en la página 105.

## Información Java™ (M 1-5)

Se muestra la información sobre las licencias pertenecientes a Java™.

## **Aplicaciones (M 3)**

### **Vodafone (M 3-1)**

Esta opción le permite consultar la información almacenada en la tarjeta SIM. Póngase en contacto con su proveedor de servicios para más información.

### **Alarmas (M 3-2)**

#### **Configuración de las alarmas**

La función de alarma le avisa a una hora especificada. Tenga en cuenta que puede que la alarma no funcione correctamente si no se ha configurado el reloj.

#### **Nota**

- *La alarma funcionará incluso si está apagado el teléfono.*
- *Si prefiere que no suene la alarma, seleccione la opción “Silencio” en “Volumen del timbre” (p. 88).*

#### **“Aplicaciones” → “Alarmas”**

1. Seleccione la opción en blanco.
2. Escriba la hora deseada.

#### **Cómo cambiar el tipo de tono de alarma**

3. Seleccione “Cnfig. tono alarma”.
4. Seleccione “Tono”.
5. Seleccione “Seleccionar melodía” o “Mis sonidos”.

6. Seleccione el tono deseado.

Para obtener más información sobre cómo seleccionar un tono, véase “Asignación del tono de llamada” en la página 89.

#### **Cómo cambiar la vibración del tono de alarma**

7. Seleccione “Activar vibración”.
8. Seleccione “Activar”, “Desactivar” o “Activ./Acces. sonid.”.  
Para obtener más información sobre cómo seleccionar un tipo de vibración, véase “Vibración” en la página 89.

#### **Cómo cambiar la duración del tono de alarma**

9. Seleccione “Duración”.
10. Especifique el tiempo deseado (02-59).
11. Pulse [Atrás].

#### **Configuración de la opción Repetir**

12. Seleccione “Repetir diariamente”.
13. Seleccione “Activado” o “Desactivado”.
14. Pulse [Guardar].



## Edición de la opción de alarma

“Aplicaciones” → “Alarmas”

1. Seleccione la opción deseada y editela.

## Restauración de un ajuste de la alarma

“Aplicaciones” → “Alarmas”

1. Seleccione la alarma que desee restaurar.
2. Seleccione “Restaurar alarma”.

## Restauración de todos los ajustes de alarma

“Aplicaciones” → “Alarmas” → “Borrar todo”

## Calculadora (M 3-3)

La función de calculadora realiza los cuatro cálculos aritméticos utilizando hasta 12 dígitos.

“Aplicaciones” → “Calculadora” → “Calculadora”

La calculadora aparecerá en la pantalla.

El funcionamiento de las teclas para el cálculo es como sigue:



Para introducir un punto decimal, pulse [.] .

Para borrar el número introducido o el operando, pulse [C].

Para realizar los cálculos, pulse [=].

Si desea iniciar un nuevo cálculo, pulse [C].

## Conversión de monedas (M 3-3-2)

También se puede utilizar la calculadora como calculadora de monedas para convertir desde/hacia la moneda local utilizando el tipo de conversión que usted especifique.

Cómo configurar un tipo de conversión de moneda

“Aplicaciones” → “Calculadora” → “Tipo de cambio”

1. Seleccione “Extrnjero->Ncional” o “Ncional->Extrnjero”.
2. Escriba el tipo de conversión de moneda.  
Para borrar todos los dígitos, pulse [Borrar].

Cómo convertir un valor

“Aplicaciones” → “Calculadora” → “Calculadora”

1. Escriba el valor que deba convertirse.
2. Pulse [Opciones] y seleccione “a Nacional” o “a Extranjero”.

Aparecerá el resultado.

Si selecciona “Tipo de cambio” en el paso 2, podrá configurar un tipo de conversión de moneda.

### Nota



- No podrá realizar el paso 2 cuando aparezca un símbolo aritmético (+, -, × o ÷).

## Grabador de voz (M 3-4)

Esta función permite grabar clips de voz de hasta 30 segundos, que pueden utilizarse para recordar entradas de la agenda o enviarse en un MMS. El clip de voz grabado se registra en Sonidos guardados. Los clips de voz se guardan en formato “.amr”.





### Grabación de clips de voz

“Aplicaciones” → “Grabador de voz”



1. Pulse  para empezar a grabar.  
Para dejar de grabar antes de que haya transcurrido el tiempo de grabación, pulse .
2. Seleccione “Guardar” para guardar el clip de voz.  
Para escuchar el clip de voz grabado, seleccione “Reproducir”.  
Para volver a grabar un clip de voz, pulse [Cancelar].

### Nota

- Para variar el tiempo de grabación antes de empezar a grabar, pulse [Opciones] y seleccione “Tiempo grab.”. A continuación, seleccione “Voz extensa” o “Para mensaje”.
- Cuando en el tamaño del mensaje descrito en la página 48 se selecciona “100 KB”, no se muestra “Tiempo grab.”.



- *El volumen varía dependiendo de la configuración de Volumen multimedia (p. 91). El sonido se desactiva cuando “Volumen multimedia” está configurado en “Silencio”. Para ajustar el volumen, pulse  (o /la tecla lateral arriba), o bien  (o /la tecla lateral abajo).*

### **Sugerencia**

- *El grabador de voz se puede activar también pulsando  y luego  estando en espera.*

### **Cómo enviar clips de voz**

“Aplicaciones” → “Grabador de voz”

1. Pulse  para empezar a grabar.
2. Pulse  para detener la grabación.
3. Seleccione “Guardar y Enviar”.

Para obtener más información sobre la creación de un mensaje, véase “Creación de un nuevo MMS” en la página 44.

### **Nota**

- *La opción “Guardar y Enviar” no se muestra en pantalla tras la grabación en el modo de voz extensa.*

## **Editor de melodías (M 3-5)**





Esta función sirve para crear un tono de llamada original o enviar una melodía anexada a un mensaje multimedia. Por cada melodía puede introducir hasta 95 tonos × 32 voces, 190 tonos × 16 voces o 380 tonos × 8 voces. El tono de llamada original se registra en Sonidos guardados.





### **Creación de un tono de llamada original (M 3-5-1)**

“Aplicaciones” → “Editor de melodías” → “Crear Nueva”

1. Escriba el título.  
Pueden introducirse hasta 24 caracteres.
2. Seleccione un tiempo.

A continuación se describe el tiempo de la música.

- “Allegro (Rápido)”:  150
  - “Moderato (Normal)”:  125
  - “Andante (Lento)”:  107
  - “Adagio (Muy Lento)”:  94
3. Seleccione “8 Acordes”, “16 Acordes” o “32 Acordes”.

4. Pulse las teclas de dígitos para especificar la escala musical y el silencio.  
Para obtener más información sobre la especificación del nivel de sonido y los silencios, véase “Cómo especificar la escala musical y el silencio” en la página 76.
5. Pulse  o  para especificar los tipos de notas musicales o los silencios.  
Para obtener más información sobre la especificación de las notas musicales y los silencios, véase “Cómo especificar los tipos de notas y silencios” en la página 76.
6. Pulse  tras introducir una nota.  
Introduzca la siguiente nota después de que el cursor se haya movido a la derecha.
7. Repita los pasos del 4 al 6 para introducir notas.  
Cuando introduzca notas, puede hacer lo siguiente:
  - Pulse  para reproducir todas las notas introducidas.
  - Pulse [Opciones] y seleccione una de las siguientes opciones:
    - “Oír hasta cursor”, para reproducir las notas hasta la posición del cursor.
    - “Seleccionar parte”, para seleccionar otro acorde.
    - “Config. tono”, para configurar o cambiar el tono usando diferentes instrumentos. (p. 77)
    - “Config. volumen” selecciona el volumen del tono. (p. 77)

8. Cuando haya terminado de introducir notas, pulse [Opciones] y seleccione “Guardar”.

9. Seleccione “Guard en Mis Archivos”.

#### **Nota**

- *El volumen varía dependiendo de la configuración de Volumen multimedia (p. 91). El sonido se desactiva cuando “Volumen multimedia” está configurado en “Silencio”.*
- *Si la capacidad o la memoria de Sonidos guardados es insuficiente, aparecerá el mensaje “Capacidad máxima: 200 No se registró.” o “No está registrado. Memoria llena.”. La pantalla vuelve al paso 9. Inténtelo de nuevo tras eliminar datos innecesarios.*
- *Las melodías compuestas por demasiadas notas cortas (semicorcheas y tresillos) no se pueden reproducir en el paso 8, y se mostrará el siguiente mensaje: “No se puede reproducir. Demasiadas notas por segundo.” La pantalla vuelve al paso 5. Es probable que aparezca también el mensaje “No se puede guardar. Demasiadas notas por segundo.”, y la pantalla vuelve al paso 5. Para solucionar este problema, reduzca el número de melodías, sustituya las notas cortas, cancele los tresillos, etc.*

## Cómo especificar la escala musical y el silencio

Utilizando las teclas indicadas a continuación podrá especificar la escala musical y el silencio.

Do	Re	Mi	Fa	Sol	La	Si	Silencio
1	2	3	4	5	6	7	

Al pulsar una vez una de las teclas mostradas arriba, se especifica una negra en la escala media (sin marca).

Al pulsar la misma tecla repetidamente, la nota va pasando por los rangos de octava disponibles.

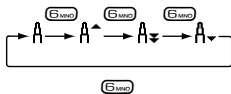

Al pulsar o mientras una nota está seleccionada, ésta sube o baja un semitono.

Al introducir un silencio, se trata de un silencio de negra.

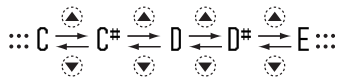

## Cómo especificar los tipos de notas y silencios

Pulse o varias veces.



Al crear una nota con puntillo o un tresillo, pulse tras seleccionar la nota de destino.

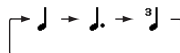



### Nota

- No se puede crear una semicorchea con puntillo (silencio de semicorchea) ni una redonda con puntillo (silencio de redonda).
- Para un tresillo se necesitan tres notas seguidas.

Para especificar una ligadura, pulse tras seleccionar las notas de destino.

Aparece un subrayado ( \_ ) junto a la nota, y ésta se liga con la siguiente.





Para introducir la siguiente nota, pulse para mover el cursor a la derecha. A continuación, repita el procedimiento de las páginas anteriores.

Si el cursor se sitúa junto a una nota, podrá repetir la nota que se encuentra inmediatamente a la izquierda del cursor si pulsa  o .

### Cómo configurar el tono

El teléfono puede reproducir notas con el sonido de distintos instrumentos.

Podrá elegir entre 128 tonos básicos (8 tipos de: Pianos, Campanillas, Órganos, Guitarras, Bajos, Cuerdas 1, Cuerdas 2, Bronces, Tubos, Flautas/gaitas, Tonos sintét., Tecl. sintét., Efectos sint., Étnica, Percusión y Efectos) y 61 tonos extensos (40 tipos de Batería (FM) y 21 tipos de Batería (WT)).

1. Pulse [Opciones] y seleccione “Config. volumen” en el paso 8 de la página 75.
2. Pulse  o  para resaltar una categoría del tono.
3. Pulse  o  para resaltar un tono.
4. Pulse .

Ahora podrá crear un tono de llamada original.

### Sugerencia

- *Es posible reproducir la melodía en el tono elegido pulsando [Opciones] y seleccionando “Repr. parte actual” en el paso 4, o bien reproducir la escala musical en el tono elegido seleccionando “Confirmar tonos”.*

### Cómo configurar el volumen del tono

El volumen del tono se puede configurar en 3 niveles para cada parte.

Al comprar este teléfono, el volumen del tono está en “Alto”.

1. Pulse [Opciones] y seleccione “Config. volumen” en el paso 8 de la página 75.
2. Seleccione un volumen para el tono.  
Ahora podrá crear un tono de llamada original.

### Edición de tonos de llamada originales (M 3-5-2)

“Aplicaciones” → “Editor de melodías” → “Mis sonidos”

1. Resalte el tono de llamada original que desea editar.
2. Pulse [Opciones] y seleccione “Editar melodía”.
3. Edite el título.
4. Seleccione un tempo y un número de voces.

5. Edite los datos.
6. Cuando haya terminado la edición, pulse [Opciones] y seleccione “Guardar”.
7. Seleccione “Guard en Mis Archivos”.
8. Seleccione “Sobrescribir” o “Nuevo”.

#### **Nota**

- Si se modifica el número de voces en el paso 4, puede que aparezca un mensaje de confirmación. Si pulsa [Sí], puede que se elimine una parte de la melodía.

#### **Sugerencia**

- Para eliminar la melodía después o antes del cursor, pulse [Opciones] y seleccione “Borrar desp. cursor” o “Borrar hsta cursor”.

### **Copia y pegado de notas**

Se puede copiar y mover una parte de la melodía a otra posición.

Sólo se pueden copiar o mover los tonos de llamada originales o las melodías editables.



1. En la pantalla de entrada de puntos, pulse [Opciones] y seleccione “Copiar” o “Cortar”.
2. Mueva el cursor hasta la primera nota que debe copiarse o cortarse.

3. Mueva el cursor hasta la última nota para resaltar el área.
4. Pulse [Opciones] y seleccione “Pegar”.
5. Desplace el cursor hasta la posición en la que desea pegar las notas.

### **Ayuda del teléfono (M 3-6)**

Puede ver la lista de ayuda y emplearla como guía de las funciones del teléfono.

“Aplicaciones” → “Ayuda del teléfono”

1. Pulse  o .

## **Calendario (M 7)**

Esta opción le permite programar fácilmente citas o eventos asociados a la fecha y la hora. Estas entradas se pueden enviar también mediante la tecnología inalámbrica de infrarrojos o *Bluetooth* a un PC, para compartir los mismos organizadores.

### **Creación de una nueva entrada**

#### ***“Calendario”***

1. Resalte el día al que desea añadir una cita.
2. Pulse [Opciones] y seleccione “Nueva entrada”.
3. Seleccione “Cita”, “Evento todo el día” o “Aniversario”.

#### **Cómo configurar una cita**

1. Seleccione el campo del asunto y escriba el asunto.
2. Seleccione el campo de la hora de inicio y escriba la hora deseada.
3. Seleccione la hora de finalización.
4. Seleccione el campo del recordatorio y seleccione la opción deseada.  
Si selecciona “Desactivado” para la opción de recordatorio, vaya al paso 10.
5. Seleccione “Tono”.

6. Seleccione “Seleccionar melodía” o “Mis sonidos”.
7. Seleccione el tono deseado.  
Para obtener más información sobre cómo seleccionar un tono, véase “Asignación del tono de llamada” en la página 89.
8. Seleccione “Activar vibración” y escoja “Activar”, “Desactivar” o “Activ./Acces. sonid.”.  
Para obtener más información sobre cómo seleccionar un tipo de vibración, véase “Vibración” en la página 89.
9. Seleccione “Duración” y escriba el tiempo deseado.
10. Seleccione el campo de ubicación y escriba la ubicación.
11. Pulse [Guardar].

#### ***Nota***

- *El recordatorio funcionará incluso si está apagado el teléfono.*
- *Si prefiere que no suene el recordatorio, seleccione la opción “Silencio” en “Volumen del timbre” (p. 88).*



## Cómo configurar un evento de todo el día

1. Seleccione el campo del asunto y escriba el asunto.
2. Seleccione el campo de la fecha y seleccione la fecha deseada.
3. Seleccione el campo de ubicación y escriba la ubicación.
4. Pulse [Guardar].

## Cómo configurar un aniversario

1. Seleccione como opción de aniversario “Anivers. por fecha” o “Anivers. por día”.
2. (Para “Anivers. por fecha”)  
Seleccione el campo del asunto y escriba el asunto.  
Seleccione el campo de la fecha y seleccione la fecha deseada (mes y día).  
Seleccione el campo de ubicación y escriba la ubicación.  
(Para “Anivers. por día”)  
Seleccione el campo del asunto y escriba el asunto.  
Seleccione el campo del día y el día deseado (día de la semana, número de semana y mes)  
Seleccione el campo de ubicación y escriba la ubicación.
3. Pulse [Guardar].

## Envío de una entrada del Organizador “*Calendario*”

1. Seleccione el día que incluya las entradas del Organizador que desee enviar.
2. Pulse [Opciones] y seleccione “Enviar”.
3. Seleccione “Por Bluetooth” o “Por infrarrojos”.

### Con la opción “Por Bluetooth”.

El teléfono comienza a buscar los dispositivos activados para la tecnología inalámbrica *Bluetooth* situados a un máximo de 10 metros.

Cuando los detecta, se muestra una lista con los dispositivos activados para que pueda seleccionar el que desee. Ahora puede establecerse la conexión y enviarse la entrada.

### Con la opción “Por infrarrojos”

El teléfono comienza a buscar algún dispositivo activado para infrarrojos que esté situado a menos de 20 centímetros. Cuando lo detecta, se establece la conexión por infrarrojos y se envía la entrada.

### **Nota**

- *En la función de emparejamiento se tiene que escribir la contraseña si se establece contacto por primera vez con un dispositivo activado para la tecnología inalámbrica Bluetooth.*

## Recepción de una entrada del Organizador

Cuando el teléfono recibe una entrada del Organizador, se muestra un mensaje de confirmación en la pantalla del modo de espera.

1. Pulse [Sí].

La entrada recibida se graba en el Calendario.

Pulse [No] para rechazar la entrada.

### Sugerencia

- *Para obtener más información sobre la configuración inalámbrica de Infrarrojos o de Bluetooth, véase “Conectividad” en la página 85.*

## Visualización de una entrada

### “Calendario”

1. Seleccione el día que desee ver.

Se mostrará la vista diaria.

### Búsqueda por fecha

1. En la agenda mensual o diaria, pulse [Opciones].
2. Seleccione “Ir a”.
3. Seleccione “Hoy” para ver el día actual, o “Introduzca fecha” para escribir la fecha deseada.

### Búsqueda por asunto

1. En la agenda mensual o diaria, pulse [Opciones].
2. Seleccione “Buscar”.
3. Escriba el texto deseado.

## Cómo cambiar el formato semanal

1. En la agenda mensual, pulse [Opciones].
2. Seleccione “Formato semanal”.
3. Seleccione “Lunes-domingo” o “Domingo-sábado”.

## Eliminación de entradas

1. En la agenda mensual o diaria, pulse [Opciones].
2. Seleccione “Eliminar”.
3. Seleccione la opción deseada.
  - “Esta cita” (sólo en la agenda diaria):

Sirve para borrar la cita seleccionada.
  - “Todo este día”:

Sirve para eliminar todas las entradas del día seleccionado.
  - “Todo este mes”:

Sirve para eliminar todas las entradas del mes seleccionado.
  - “Hasta mes pasado”:

Sirve para eliminar todas las entradas anteriores al mes actual.
  - “Toda la agenda”:

Sirve para eliminar todas las entradas de esta aplicación.

## **Contactos (M 8)**

### **Registro de llamadas (M 8-3)**

El teléfono registra las últimas 10 llamadas perdidas, llamadas recibidas y números marcados.

#### **Visualización del registro de llamadas**

**“Contactos” → “Registro llamadas”**

1. Seleccione la categoría “Todas llamadas”, “Núm. marcados”, “Llam. perdidas” o “Llam. recibidas”. Aparecerá la lista del registro de llamadas seleccionado.
2. Seleccione el número de teléfono que desea ver. Si desea marcar el número, pulse .

#### **Sugerencia**

- También se pueden confirmar los registros de llamadas pulsando  en modo de espera.

### **Envío de mensajes**

1. En la lista del registro de llamadas, resalte el registro de llamadas al que desee enviar un mensaje.
2. Pulse [Opciones] y seleccione “Crear mensaje”.
3. Seleccione “MMS”, “SMS” o “Postal Multimedia”. Para obtener más información sobre la creación de un mensaje, véase “Creación de un nuevo MMS” en la página 44 o “Creación y envío de un nuevo SMS” en la página 50.

### **Eliminación de un registro de llamadas**

Cómo eliminar un único registro de llamadas

1. En la lista del registro de llamadas, pulse [Opciones] y seleccione “Eliminar”.

## Lista marcación rápida (M 8-4)

Se pueden ver los números de teléfono registrados en la lista de marcación rápida y realizar otras operaciones con ellos.

*“Contactos”* → *“Lista marc. rápida”*

Los nombres y los números de teléfono almacenados en la lista de marcación rápida se muestran por orden.

## Mis números (M 8-5)

Puede comprobar sus números de teléfono propios para voz, datos y fax.

*“Contactos”* → *“Mis números”*

1. Seleccione el número de teléfono que desea comprobar de “Voz”, “Datos” o “Fax”.

### Nota

- *Puede que no aparezca “Datos” o “Fax” en función de la tarjeta SIM.*

## Contadores de llamada (M 8-6)

Esta función permite comprobar la duración de las llamadas.

### Comprobación de la duración de la última llamada y de todas las llamadas

*“Contactos”* → *“Contadores llamada”*

1. Seleccione “Llam. recibidas” o “Núm. marcados”.  
Aparecerá la duración de la última llamada o de todas las llamadas.

## Contador de datos (M 8-7)

Se puede confirmar la cantidad de bytes utilizados en la transmisión GPRS.

*“Contactos”* → *“Contador de datos”*

1. Seleccione “Último dato” o “Todos los Datos”.

### Restauración de todo el contador de datos

*“Contactos”* → *“Contador de datos”* → *“Borrar contadores”*

## Costes de llamada (M 8-8)

Esta función permite comprobar los precios de las llamadas.

*Algunas redes no admiten el aviso de costes. Consulte su disponibilidad a su proveedor de servicios.*

### Comprobación del coste de la última llamada

*“Contactos” → “Costes de llamada” → “Última llamada”*

Aparecerá el coste de la última llamada.

### Comprobación del coste total de las llamadas

*“Contactos” → “Costes de llamada” → “Todas las llamadas”*

Aparecerá el coste de todas las llamadas.

### Configuración de la tasa

Configure la tasa para calcular el coste de la llamada y establecer el límite máximo para el coste de llamada.

*“Contactos” → “Costes de llamada” → “Unidades de coste” → “Establecer unidades”*

1. Introduzca el código PIN2.
2. Introduzca un coste por unidad.  
Para introducir un punto decimal, pulse  $\text{⌘}$ .
3. Introduzca una unidad monetaria (de hasta 3 caracteres).

### Configuración del límite de coste

Esta función es útil si desea asegurarse de no sobrepasar un determinado límite de coste.

*“Contactos” → “Costes de llamada” → “Coste máximo” → “Configurar límite”*

1. Introduzca el código PIN2.
2. Escriba un valor.  
Para introducir un punto decimal, pulse  $\text{⌘}$ .

### Restauración de todos los costes de llamada

*“Contactos” → “Costes de llamada” → “Eliminar costes”*

1. Introduzca el código PIN2.

### Comprobación del saldo disponible

*“Contactos” → “Costes de llamada” → “Saldo disponible”*

## Ajustes (M 9)

### Conectividad (M 9-1)

Si configura las opciones de este menú podrá conectarse a teléfonos activados para la tecnología inalámbrica *Bluetooth* o para infrarrojos por medio de estas conexiones, o bien a un ordenador por medio de las conexiones con tecnología inalámbrica *Bluetooth*, infrarrojos o USB.

#### Uso de la función inalámbrica de Bluetooth (M 9-1-1)

Activación o desactivación

**“Ajustes” → “Conectividad” → “Bluetooth” → “Activar/desactivar”**

1. Seleccione “Activado” o “Desactivado”.  
Si se ha activado la opción de infrarrojos, se le preguntará si desea desactivarla o no. Pulse [Sí].  
Se activa la configuración inalámbrica *Bluetooth*, y se muestra “”.

Cómo buscar los dispositivos que se desea emparejar

Para utilizar la función inalámbrica de *Bluetooth*, necesitará buscar otros dispositivos activados para la tecnología inalámbrica *Bluetooth* para establecer contacto con el teléfono. Antes de iniciar la búsqueda, mantenga el teléfono a una distancia máxima de 10 metros.

**“Ajustes” → “Conectividad” → “Bluetooth” → “Buscar dispositivos”**

El teléfono empezará a buscar dispositivos situados a menos de 10 metros.

1. Seleccione el dispositivo que desee emparejar.
2. Escriba la contraseña del dispositivo.

**Nota**

- Si la función inalámbrica de *Bluetooth* está desactivada antes de iniciar la búsqueda, el teléfono activa automáticamente la función inalámbrica de *Bluetooth* y comienza la búsqueda.
- Si está activa la función de infrarrojos, se mostrará la pantalla de confirmación para desactivar la función de infrarrojos. Pulse [Sí] para desactivarla.
- Sólo podrá seleccionar un dispositivo para el emparejamiento. Para cambiar el dispositivo emparejado, véase “Dispositivos de manos libres” en la página 86.

## Dispositivos de manos libres

Es posible activar, cambiar el nombre y eliminar el dispositivo de manos libres emparejado de la lista.

### Cómo activar un dispositivo

“Ajustes” → “Conectividad” → “Bluetooth” → “Dispositivos m. libres”

1. Seleccione el dispositivo que desee activar.

#### **Sugerencia**

- *Para ahorrar batería, desactive la función inalámbrica Bluetooth cuando no la esté utilizando. Desactive la función inalámbrica de Bluetooth en “Activación o desactivación” en la página 85 o en “Desactivación automática” en la página 87.*
- *Durante una llamada, podrá desviar la llamada de voz al dispositivo emparejado. Pulse [Opciones] y seleccione “Activar Bluetooth”. Si desea desconectar el dispositivo emparejado, seleccione “Dsactiv. Bluetooth”.*

### Cómo cambiar el nombre de un dispositivo

“Ajustes” → “Conectividad” → “Bluetooth” → “Dispositivos m. libres”

1. Resalte el dispositivo al que desea cambiarle el nombre.
2. Pulse [Opciones] y seleccione “Cambiar nombre”.
3. Cambie el nombre del dispositivo.

### Cómo borrar el nombre de un dispositivo

“Ajustes” → “Conectividad” → “Bluetooth” → “Dispositivos m. libres”

1. Resalte el dispositivo que desee borrar.
2. Pulse [Opciones] y seleccione “Eliminar”.

### Dispositivos emparejados

Es posible cambiar el nombre y eliminar el dispositivo emparejado de la lista.

### **Configuración inalámbrica de Bluetooth**

Con esta opción es posible cambiar el nombre del teléfono, impedir que otros teléfonos GX15 reconozcan el nuestro, desactivar de modo automático la función inalámbrica de Bluetooth para ahorrar batería, etc.

### Cómo cambiar el nombre del teléfono

Es posible cambiar el nombre del teléfono. El nombre aparece en otros dispositivos cuando se detecta el teléfono.

“Ajustes” → “Conectividad” → “Bluetooth” → “Configur. Bluetooth” → “Nombre dispositivo”

1. Escriba el nuevo nombre de dispositivo.

## Cómo mostrar u ocultar el teléfono

“Ajustes” → “Conectividad” → “Bluetooth” → “Configur. Bluetooth” → “Visibilidad”

1. Seleccione las opciones de visibilidad deseadas.  
“Mostrar mi tel.”: Permite que otros dispositivos reconozcan el teléfono.  
“Ocultar mi teléfono”: Oculta el teléfono a otros dispositivos.

## Desactivación automática

“Ajustes” → “Conectividad” → “Bluetooth” → “Configur. Bluetooth” → “Time Out Bluetooth”

1. Seleccione el tiempo deseado.  
El teléfono desactivará la función automáticamente a la hora especificada.

## Uso de la función Infrarrojos (M 9-1-2)

“Ajustes” → “Conectividad” → “Infrarrojos”

1. Seleccione “Activado” o “Desactivado”.  
Si se ha activado la función inalámbrica de *Bluetooth*, se le preguntará si desea desactivarla o no. Pulse [Sí].  
“S” aparecerá en la pantalla.  
Los infrarrojos se desactivarán cuando no se estén transmitiendo/recibiendo datos mediante comunicación por infrarrojos.

## Software para PC (M 9-1-3)

Si se conecta el teléfono a un PC, se podrán transmitir fotografías, sonidos, clips de vídeo y entradas de la Lista. Siga el procedimiento para seleccionar el método de conexión (conexión por *Bluetooth*, por USB o por infrarrojos). Para obtener más información sobre cómo obtener el software de conexión, véase la página 107.

“Ajustes” → “Conectividad” → “Software para PC”

1. Seleccione como tipo de conexión deseada “Cable para datos”, “Infrarrojos” o “Bluetooth”.



## Perfiles (M 9-2)

El sonido del tono y la vibración se pueden personalizar para cada perfil según el entorno.

Hay 6 perfiles, incluido uno definible por el usuario: Normal, Reunión, Activo, Coche, Auriculares y Silencio.

### Activación de un perfil

“Ajustes” → “Perfiles”

1. Seleccione el perfil deseado.

#### Nota

- Cuando se activa un perfil, el icono correspondiente descrito en la páginas 15 aparece en la pantalla de espera.

#### Sugerencia

- Mantenga pulsada la tecla  estando en espera para cambiar la configuración de Perfiles entre los modos Normal y Silencio.

### Personalización de perfiles

“Ajustes” → “Perfiles”

1. Resalte el perfil que desee personalizar.
2. Pulse [Opciones] y seleccione “Personalizar”.

3. Seleccione el ajuste que desea personalizar y cámbielo como desee.

Para obtener información sobre los ajustes, véanse las páginas 88 a 92.

4. Pulse [Guardar] cuando haya terminado.

### Restauración de los ajustes de los perfiles

“Ajustes” → “Perfiles”

1. Seleccione el perfil que desee restaurar.
2. Pulse [Opciones] y seleccione “Config. por defect.”.
3. Introduzca el código de su microteléfono.  
El código predeterminado del microteléfono es “0000”.  
Para obtener más información sobre cómo cambiar el código del microteléfono, véase “Cómo cambiar el código del teléfono” en la página 105.

### Volumen del timbre

Se puede ajustar el volumen del timbre en uno de 6 niveles o en un tono aumentado.

“Ajustes” → “Perfiles”

1. Resalte el perfil que desee personalizar.
2. Pulse [Opciones] y seleccione “Personalizar”.

3. Seleccione “Volumen del timbre”.  
Se mostrará el nivel de volumen actual.
4. Pulse (o ) para subir el volumen del timbre, o bien (o ) para bajarlo y luego pulse .  
Para seleccionar “Aumentar tono”, pulse (o ) en el nivel 5.  
Para seleccionar “Silencio”, pulse (o ) en el nivel 1.

### Asignación del tono de llamada

Puede seleccionar el tono de llamada de entre 28 tonos, incluidos 5 diseños, 13 efectos de sonido y 10 melodías. También puede seleccionar un sonido en Sonidos guardados como tono de llamada predeterminado, excluido el formato AMR o WAVE.

#### “Ajustes” → “Perfiles”

1. Resalte el perfil que desee personalizar.
2. Pulse [Opciones] y seleccione “Personalizar”.
3. Seleccione “Asignar tono llamada”.
4. Seleccione “Seleccionar melodía” o “Mis sonidos”.
5. Seleccione el tono de llamada que desea utilizar.  
Si desea escuchar la demostración, pulse . Para detener la reproducción, vuelva a pulsar .
6. Pulse [Opciones] y seleccione “Asignar”.

#### Nota

- Si elimina un tono de llamada de los que utilizan un sonido de Sonidos guardados, se configurará el tono de llamada predeterminado.

### Vibración

Cuando la opción del vibrador está activada, el teléfono vibra al recibir llamadas, independientemente de la configuración del volumen del timbre y el tono.

#### “Ajustes” → “Perfiles”

1. Resalte el perfil que desee personalizar.
2. Pulse [Opciones] y seleccione “Personalizar”.
3. Seleccione “Activar vibración”.
4. Seleccione “Activar”, “Desactivar” o “Activ./Acces. sonid.”.

#### Sugerencia

- Cuando se selecciona la opción “Activ./Acces. sonid.” en el paso 4, el vibrador se sincroniza con la melodía seleccionada para sonar al ritmo de la melodía. Recuerde que no todas las melodías son compatibles con la opción “Activ./Acces. sonid.”. Si seleccionara una de esas melodías, sólo se activará la opción de vibración con la opción “Activar” en el paso 4.
- Cuando se selecciona “Activar” o “Activ./Acces. sonid.” en el paso 4, aparece en la pantalla de espera.

## Alertas

Es posible personalizar perfiles para alertas que incluyan un tono de aviso, un aviso de mensaje y un aviso de batería baja.

### Tonos de aviso

Este teléfono emite el tono de aviso cuando se produce un error.

#### *“Ajustes”* → *“Perfiles”*

1. Resalte el perfil que desee personalizar.
2. Pulse [Opciones] y seleccione “Personalizar”.
3. Seleccione “Alertas”.
4. Seleccione “Tonos de aviso”.
5. Seleccione “Activar/desactivar”.
6. Seleccione “Activado” o “Desactivado”.
7. Seleccione “Volumen” y a continuación “Alto”, “Medio” o “Bajo”.
8. Seleccione “Tono” y a continuación “Seleccionar melodía” o “Mis sonidos”.
9. Seleccione el tono deseado.  
Para obtener más información sobre cómo seleccionar un tono, véase “Asignación del tono de llamada” en la página 89.
10. Seleccione “Duración” y el tiempo deseado.

## Aviso de mensaje

Se pueden configurar tonos de llamada especiales para cuando se reciben mensajes.

#### *“Ajustes”* → *“Perfiles”*

1. Resalte el perfil que desee personalizar.
2. Pulse [Opciones] y seleccione “Personalizar”.
3. Seleccione “Alertas”.
4. Seleccione “Aviso de mensaje”.
5. Seleccione “MMS”, “SMS” o “WAP”.
6. Seleccione “Volumen” y, a continuación, el volumen deseado.
7. Seleccione “Melodía” y a continuación “Seleccionar melodía” o “Mis sonidos”.
8. Seleccione el tono de llamada deseado.  
Para obtener más información sobre la selección de tonos de llamada, véase “Asignación del tono de llamada” en la página 89.
9. Seleccione “Activar vibración” y escoja “Activar”, “Desactivar” o “Activ./Acces. sonid.”.  
Para obtener más información sobre cómo seleccionar un tipo de vibración, véase “Vibración” en la página 89.
10. Seleccione “Duración” y escriba el tiempo deseado.

## Aviso de batería baja

Ajuste el volumen del aviso cuando la batería esté baja.

*“Ajustes”* → *“Perfiles”*

1. Resalte el perfil que desee personalizar.
2. Pulse [Opciones] y seleccione “Personalizar”.
3. Seleccione “Alertas”.
4. Seleccione “Aviso batería baja”.
5. Seleccione “Alto”, “Bajo” o “Silencio”.

## Sonido del teclado

Cuando está activado el sonido del teclado, se oye un tono de confirmación cada vez que se pulsa alguna tecla.

*“Ajustes”* → *“Perfiles”*







1. Resalte el perfil que desee personalizar.
2. Pulse [Opciones] y seleccione “Personalizar”.
3. Seleccione “Sonido del teclado”.
4. Seleccione “Activar/desactivar”.
5. Seleccione “Activado” o “Desactivado”.
6. Seleccione “Volumen” y a continuación “Alto”, “Medio” o “Bajo”.

7. Seleccione “Tono” y a continuación “Seleccionar melodía”, “Mis sonidos” o “Tono por defecto”.  
Cuando seleccione “Tono por defecto”, vaya al paso 9.
8. Seleccione el tono deseado.  
Para obtener más información sobre cómo seleccionar el tono, véase “Asignación del tono de llamada” en la página 89.
9. Seleccione “Duración” y seleccione el tiempo deseado.

## Volumen multimedia

Esta opción permite seleccionar el volumen para las aplicaciones Videocámara, Grabador de voz, Editor de melodías, Mis Archivos, navegador y MMS.

*“Ajustes”* → *“Perfiles”*

1. Resalte el perfil que desee personalizar.
2. Pulse [Opciones] y seleccione “Personalizar”.
3. Seleccione “Volumen multimedia”.  
Se mostrará el nivel de volumen actual.
4. Pulse  (o ) para subir el volumen, o bien  (o ) para bajarlo y luego pulse .  
Para seleccionar “Silencio”, pulse  (o ) en el nivel 1.

## Tono de encendido/Tono de apagado

Se puede configurar el teléfono para que emita un sonido cuando se encienda o se apague. Para esta tarea se puede definir el volumen, la duración y la melodía.

### “Ajustes” → “Perfiles”

1. Resalte el perfil que desee personalizar.
2. Pulse [Opciones] y seleccione “Personalizar”.
3. Seleccione “Tono de encendido” o “Tono de apagado”.
4. Seleccione “Activar/desactivar”.
5. Seleccione “Activado” o “Desactivado”.
6. Seleccione “Volumen” y, a continuación, el volumen deseado.
7. Seleccione “Melodía” y a continuación “Seleccionar melodía” o “Mis sonidos”.
8. Seleccione la melodía deseada.  
Para obtener más información sobre cómo seleccionar una melodía, véase “Asignación del tono de llamada” en la página 89.
9. Seleccione “Duración” y escriba el tiempo deseado.

## Reducción del eco

Esta función sirve para reducir el molesto efecto del eco, sobre todo al utilizar el kit de manos libres de coche.

### “Ajustes” → “Perfiles”

1. Resalte el perfil que desee personalizar.
2. Pulse [Opciones] y seleccione “Personalizar”.
3. Seleccione “Reducción del eco”.
4. Seleccione “Activado” o “Desactivado”.

## Cualquier tecla responde

También se puede responder una llamada pulsando cualquier tecla excepto  o [Ocupado]. Para obtener más información, véase la página 19.

### “Ajustes” → “Perfiles”

1. Resalte el perfil que desee personalizar.
2. Pulse [Opciones] y seleccione “Personalizar”.
3. Seleccione “Cualq Tecla Resp”.
4. Seleccione “Activado” o “Desactivado”.

## Respuesta automática (sólo para el kit de manos libres de coche)

La función de respuesta automática permite contestar automáticamente las llamadas conectando el kit de manos libres de coche para Bluetooth al teléfono por medio de la tecnología inalámbrica Bluetooth.

Se puede seleccionar el tiempo que desee que transcurra hasta que responda el teléfono.

**“Ajustes”** → **“Perfiles”**

1. Resalte el perfil que desee personalizar.
2. Pulse [Opciones] y seleccione “Personalizar”.
3. Seleccione “Respuesta automática”.
4. Seleccione el tiempo deseado.  
    Seleccione “Desactivado” para desactivar esta opción.

## Configuración de la pantalla (M 9-3)

Se puede cambiar la configuración de la pantalla.

### Papel tapiz (M 9-3-1)

Para la pantalla de espera están disponibles 3 imágenes.

Se pueden emplear como papel tapiz fotos tomadas con la cámara digital o imágenes descargadas desde un sitio WAP.

### Configuración de Mis imágenes

**“Ajustes”** → **“Pantalla”** → **“Papel tapiz”** → **“Mis imágenes”**

1. Seleccione la imagen deseada.
2. Cuando se haya mostrado la imagen, pulse .
3. Especifique el área que desea mostrar con las teclas de navegación.

#### *Nota*

- *Algunas imágenes no se pueden utilizar a causa de su tipo de imagen y de datos.*

### Asignación de imágenes (M-9-3-2)

Pueden mostrarse imágenes al encender o apagar el teléfono, al recibir una llamada entrante o al ponerse en marcha la alarma.

Pueden emplearse fotografías tomadas con una cámara digital o imágenes descargadas desde un sitio WAP.

#### Cómo configurar imágenes integradas

**“Ajustes”** → **“Pantalla”** → **“Gráficos”**

1. Seleccione la ubicación en la que desea activar la imagen.
2. Seleccione “Animación predef.” cuando seleccione “Al encender” o “Al apagar” en el paso 1.  
Seleccione “Diseño 1”, “Diseño 2” o “Diseño 3” cuando seleccione “Llamada Entrante” o “Alarma” en el paso 1.

#### Cómo configurar Mis imágenes

**“Ajustes”** → **“Pantalla”** → **“Gráficos”**

1. Seleccione la ubicación en la que desea activar la imagen.
2. Seleccione “Mis imágenes”.
3. Seleccione la imagen deseada.
4. Cuando se haya mostrado la imagen, pulse .
5. Especifique el área que desea mostrar con las teclas de navegación.

#### Nota

- *Algunas imágenes no se pueden utilizar a causa de su tipo de imagen y de datos.*

### Configuración del mensaje de bienvenida (M 9-3-3)

Se puede configurar el mensaje que aparecerá al encender el teléfono.

**“Ajustes”** → **“Pantalla”** → **“Mensaje bienvenida”**

1. Seleccione “Activar/desactivar”.
2. Seleccione “Activado” o “Desactivado”.
3. Seleccione “Editar mensaje” y escriba el mensaje.  
Pueden almacenarse hasta 16 caracteres en el mensaje. Para obtener más información sobre la escritura de caracteres, véase “Escritura de caracteres” en la página 24.

### Cómo mostrar el reloj (M 9-3-4)

Se puede mostrar en la pantalla de espera la fecha y/o la hora actual.

**“Ajustes”** → **“Pantalla”** → **“Mostrar reloj”**

1. Seleccione “Hora sólo”, “Fecha y Hora” o “Desactivado”.

### Luz de fondo (M 9-3-5)

Se puede encender o apagar la luz de fondo de la pantalla cuando se pulsa el teclado o cuando el cargador de mechero opcional está conectado al teléfono.

Se puede cambiar la cantidad de tiempo que está activada la luz de fondo, lo cual ayuda a preservar la duración de la batería.

#### Sugerencia

- *En el momento de comprar este teléfono, la opción Luz de fondo está configurada para ponerse en funcionamiento tras 15 segundos.*

### Cómo seleccionar el intervalo de espera (Timeout) de la luz de fondo

**“Ajustes” → “Pantalla” → “Luz de fondo” → “Timeout”**

1. Seleccione el tiempo deseado.  
Seleccione “Desactivado” para que se apague la luz de fondo.

### Cómo encender o apagar la luz de fondo durante la carga con el cargador de mechero

Si se selecciona Activado en esta opción, se encenderá la luz de fondo del teléfono cuando se conecte el cargador de mechero.

**“Ajustes” → “Pantalla” → “Luz de fondo” → “En el coche”**

1. Seleccione “Activado” o “Desactivado”.

### Ajuste del brillo de la luz de fondo (M 9-3-6)

Se puede ajustar el brillo de la luz de fondo de la pantalla en 4 niveles.

**“Ajustes” → “Pantalla” → “Brillo”**

1. Ajuste el brillo pulsando ☀ (Claro) y 🌑 (Oscuro) para una claridad máxima.
2. Pulse .

### Configuración del salvapantallas (M 9-3-7)

La pantalla del teléfono se apagará de modo automático transcurrido un cierto tiempo, y aparecerá el reloj.

Esta opción permite cambiar el tiempo que tarda el salvapantallas en activarse, lo que ayuda a preservar la vida de la batería.

#### Sugerencia

- *En el momento de comprar este teléfono, el salvapantallas está configurado para ponerse en funcionamiento tras 2 minutos.*

**“Ajustes” → “Pantalla” → “Salvapantallas”**

1. Seleccione el tiempo deseado.



### Nota

- *El salvapantallas no funciona mientras se habla por teléfono, se utiliza WAP o se emplea una aplicación.*
- *Para cancelar el salvapantallas: El salvapantallas continúa funcionando hasta que se pulsa una tecla o cuando hay una alerta entrante. La primera tecla que se pulsa sólo cancela esta función. Deberá pulsar otra tecla para poder introducir cualquier valor numérico o de texto.*

### Restauración de la configuración de la pantalla (M 9-3-8)

La configuración de la pantalla se puede restaurar a los ajustes predeterminados.

**“Ajustes”** → **“Pantalla”** → **“Config. por defect.”**

1. Introduzca el código de su microteléfono.  
El código predeterminado del microteléfono es “0000”.  
Para obtener más información sobre cómo cambiar el código del microteléfono, véase “Cómo cambiar el código del teléfono” en la página 105.

### Sonido (M 9-4)

Este menú sirve para comprobar o modificar la configuración actual de Perfiles.

### Opciones de llamada (M 9-5)

Se pueden configurar varios tipos de funciones y servicios.

#### Desvíos de llamadas (M 9-5-1)

Este servicio sirve para desviar llamadas entrantes a su sistema de buzón de voz o a otro número en función de determinadas condiciones en las que no pueda responder a una llamada.

Desvío de llamadas

**“Ajustes”** → **“Opciones llamada”** → **“Desvíos de llamadas”**

1. Seleccione una de las siguientes opciones.
  - “Todas las llamadas”:  
Desvía todas las llamadas de voz sin que suene el teléfono.
  - “Desvío si ocupado”:  
Desvía las llamadas entrantes mientras está atendiendo una llamada.
  - “Desvío si no responde”:  
Desvía las llamadas entrantes si no responde a una llamada antes de un determinado período de tiempo.
  - “No Encontrado”:  
Desvía las llamadas entrantes cuando el teléfono está fuera del servicio de la red o apagado.
2. Seleccione “Activado”.
3. Escriba el número de teléfono al que desea desviar las llamadas, o búsquelo en la Lista. (p. 31)  
Para utilizar un número de teléfono de la Lista, pulse [Contctos].

4. Pulse .  
Si selecciona “Desvío si no responde” en el paso 1.
5. Seleccione el período de tiempo de entre 6 niveles (05 a 30 segundos).

#### **Nota**

- Cuando un desvío está configurado en “Todas las llamadas”,  aparece en la pantalla de espera.

#### **Sugerencia**

- Si selecciona “Por Servicio” en el paso 2, podrá elegir opciones de desvío adicionales.

#### **Comprobación del estado de desvío**

“Ajustes” → “Opciones llamada” → “Desvíos de llamadas”

1. Seleccione la opción de desvío que desee comprobar.
2. Seleccione “Estado”.  
Podrá comprobar el estado de la opción de desvío seleccionada.

#### **Llamada en espera (M 9-5-2)**

Si desea poder recibir otra llamada entrante mientras tiene una llamada en curso, deberá activar el servicio de llamada en espera.

“Ajustes” → “Opciones llamada” → “Llamada en espera”

1. Seleccione “Activado” o “Desactivado”.

#### **Nota**

- Puede que el servicio de llamada en espera no esté disponible en todas las redes de telefonía móvil. Póngase en contacto con su operador de red para más información.

#### **Mostrar su número de teléfono (M 9-5-3)**

Permite controlar si se desea mostrar o no su número de teléfono al llamar a alguien.

“Ajustes” → “Opciones llamada” → “Mostrar el número”

1. Seleccione “Activado” o “Desactivado”.

#### **Nota**

- Algunas redes no admiten este servicio. Consulte su disponibilidad a su proveedor de servicios.

## Restringir llamadas (M 9-5-4)

Esta función permite establecer restricciones en las llamadas entrantes y salientes. Para activar esta opción necesitará la contraseña de restricción de llamadas que le proporcionará su proveedor de servicios.

**“Ajustes” → “Opciones llamada” → “Restringir llamadas”**

**1.** Seleccione “Llamadas salientes” o “Llamada Entrante”.

- Llamadas salientes: Restringe las llamadas salientes.
- Llamada Entrante: Restringe las llamadas entrantes.

**2.** Seleccione una de las siguientes opciones.

(Para “Llamadas salientes”)

- Llamadas internac.: Restringe todas las llamadas internacionales salientes.
- Restringir salientes: Restringe todas las llamadas salientes, excepto las de emergencia.
- Sólo nacional/local: Restringe todas las llamadas internacionales salientes, excepto a su país de residencia.

(Para “Llamada Entrante”)

- Restringir entrantes: Restringe todas las llamadas entrantes.

- Restringir internac.: Restringe todas las llamadas entrantes cuando usted está fuera de la cobertura de su operador de red registrado.

**3.** Seleccione una de las siguientes opciones.

- “Todos los servicios”: Restringe todos los servicios.
- “Llamadas de voz”: Restringe todas las llamadas de voz.
- “Datos”: Restringe todas las llamadas de datos.
- “Fax”: Restringe todas las llamadas de fax.
- “Mensajes”: Restringe todos los mensajes.
- “Todo excepto mnsajes”: Restringe todos los servicios excepto los mensajes.

**4.** Seleccione “Activado” o “Desactivado”.

**5.** Introduzca la contraseña de la red.

## Cómo cancelar los ajustes

**“Ajustes” → “Opciones llamada” → “Restringir llamadas”**

**1.** Seleccione “Llamadas salientes” o “Llamada Entrante”.

**2.** Seleccione “Cancelar todos”.

**3.** Introduzca la contraseña de la red.

## Marcación fija

Cuando la marcación fija está activada, sólo se puede llamar a los números predefinidos.

Cómo activar la marcación fija

*“Ajustes”* → *“Opciones llamada”* → *“Restringir llamadas”* → *“Marcación fija”*

1. Introduzca el código PIN2.
2. Seleccione “Activar/desactiv.”.
3. Seleccione “Activado” o “Desactivado”.

Cómo añadir un nuevo nombre

*“Ajustes”* → *“Opciones llamada”* → *“Restringir llamadas”* → *“Marcación fija”*

1. Introduzca el código PIN2.
2. Seleccione “Editar lista marcado”.
3. Pulse [Opciones] y seleccione “Añad nuev contcto”.
4. Agregue un nombre y un número de teléfono.  
Para obtener más información sobre la adición de un nombre y un número de teléfono, véase “Añadir nuevo contacto” en la página 30.
5. Pulse [Guardar].

## Cambio de la contraseña de red

*“Ajustes”* → *“Opciones llamada”* → *“Restringir llamadas”* → *“Cambiar contraseña”*

1. Introduzca la contraseña de la red.
2. Introduzca una nueva contraseña de red.
3. Vuelva a introducir una nueva contraseña de red.  
Si escribe una contraseña errónea, se le pedirá que la escriba otra vez.
4. Pulse .

## Rellamada automática (M 9-5-5)

Véase “Rellamada automática” en la página 19.

## Aviso de minuto (M 9-5-6)

La función de aviso de minuto le informa del tiempo que lleva conversando emitiendo un tono después de cada minuto.

*“Ajustes”* → *“Opciones llamada”* → *“Aviso de minuto”*

1. Seleccione “Activado” o “Desactivado”.

## Restauración de las opciones de llamada (M 9-5-7)

Las opciones de llamada se pueden restaurar a los ajustes predeterminados.

*“Ajustes” → “Opciones llamada” → “Config. por defect.”*

1. Introduzca el código de su microteléfono.  
El código predeterminado del microteléfono es “0000”.  
Para obtener más información sobre cómo cambiar el código del microteléfono, véase “Cómo cambiar el código del teléfono” en la página 105.

## Fecha y Hora (M 9-6)

Es necesario que ajuste la fecha y la hora correctas para que las distintas funciones del teléfono basadas en el tiempo funcionen correctamente.

*“Ajustes” → “Fecha y Hora” → “Configu. fecha/hora”*

1. Introduzca el día, el mes, el año y la hora mediante las teclas de dígitos.

### Sugerencia

- Si introduce la hora en formato de 12 horas, pulse  para cambiar entre am y pm. El orden en que aparecen la fecha y la hora se basa en la configuración del formato.

## Selección del formato de hora

*“Ajustes” → “Fecha y Hora” → “Formato hora”*

1. Seleccione “12 horas” o “24 horas”.

## Selección del formato de fecha

*“Ajustes” → “Fecha y Hora” → “Formato de Fecha”*

1. Seleccione “D.M.A.”, “M-D-A.” o “A/M/D”



## Configuración del horario de verano

*“Ajustes” → “Fecha y Hora” → “Horario de verano”*

1. Seleccione “Activado” o “Desactivado”.

## Configuración de la zona horaria

*“Ajustes” → “Fecha y Hora” → “Zona horaria” → “Cambiar zona”*

1. Pulse  o  para seleccionar la ciudad de residencia que desee activar.

## Personalización de la zona horaria

*“Ajustes” → “Fecha y Hora” → “Zona horaria” → “Cambiar zona horaria”*

1. Introduzca las diferencias de zona horaria mediante las teclas de dígitos.  
Si se pulsa , se cambia entre – y +.

## Cambio de idioma (M 9-7)

Se puede cambiar el idioma que utiliza el teléfono para mostrar los mensajes.

“Ajustes” → “Idioma”

1. Seleccione el idioma deseado.

### Sugerencia

- También se puede cambiar el idioma de entrada en la pantalla de entrada de texto (p. 25).

### Nota

- Si selecciona “Automático” en el paso 1, se selecciona el idioma prestablecido en la tarjeta SIM.
- Si el idioma prestablecido en la tarjeta SIM no es compatible, se seleccionará el idioma por defecto del teléfono.

## Red (M 9-8)

### Ajustes de red (M 9-8-1)

#### Selección automática de una red

Cada vez que se enciende el teléfono, éste siempre intenta conectarse a la red preferida.

Si no logra conectarse a la red, podrá realizar en seguida las siguientes operaciones para establecer la conexión con la red preferida.

“Ajustes” → “Red” → “Seleccione Red” → “Automática”

#### Cómo configurar la red manualmente

“Ajustes” → “Red” → “Seleccione Red” → “Manual”

1. Seleccione la red deseada.

#### Adición de una nueva red

“Ajustes” → “Red” → “Seleccione Red” → “Añadir nueva red”

Si no hay ninguna entrada, pulse  y vaya al paso 2.

Si hay alguna entrada, pulse  y realice los siguientes pasos.

1. Seleccione “Añadir”.
2. Introduzca el código de país.
3. Introduzca el código de la red.
4. Introduzca un nuevo nombre de red.

Cómo cambiar la posición de una red en la lista de preferidas

**“Ajustes”** → **“Red”** → **“Seleccione Red”** → **“Seleccionar preferida”**

1. Seleccione el nombre de la red para cambiar la posición en la lista.
2. Seleccione “Insertar” o “Agregar hasta el final”.

Cómo eliminar una red de la lista de preferidas

**“Ajustes”** → **“Red”** → **“Seleccione Red”** → **“Seleccionar preferida”**

1. Seleccione el nombre de la red que desea eliminar.
2. Seleccione “Eliminar”

## Ajustes de WAP/MMS

### Nota

- *En el modo de funcionamiento normal no es necesario cambiar los ajustes.*

Ajustes de WAP (\*: Opción que se debe configurar como obligatoria)

- “Nombre del perfil”\*: Nombre del perfil WAP (nombre único)  
“Dirección IP”\*: Dirección IP para WAP  
“Página de inicio”: Página de inicio  
“Número de puerto”\*: Opción de seguridad (1024-65535)  
“Cambio GPRS/CSD”:  
Cambio GPRS/CSD (“Activar” o “Desactivar”)  
“Tipo de conexión”: Tipo de conexión del portador (“GPRS si no CSD”, “GPRS” o “CSD”)

Ajustes de GPRS:

- “APN”\*: Nombre del punto de acceso  
“Nombre del usuario”:  
Nombre del usuario  
“Contraseña”: Contraseña  
“Tiempo desconexión”:  
Tiempo de desconexión (0-99999 seg.)

Ajustes de CSD:

- “Número teléfono”\*:  
Número del punto de acceso  
“Tipo de línea”: Tipo de línea (“RDSI” o “Analógica”)  
“Nombre del usuario”:  
Nombre del usuario  
“Contraseña”: Contraseña  
“Tiempo desconexión”:  
Tiempo de desconexión (0-99999 seg.)

## Ajustes de MMS (\*: Opción que se debe configurar como obligatoria)

- “Nombre del perfil”\*: Nombre del perfil MMS (nombre único)
- “Dirección IP”\*: Dirección IP para MMS
- “Centro servicios”\*: Centro de servicios MMS
- “Número de puerto”\*: Opción de seguridad (1024-65535).
- “Tipo de conexión”: Tipo de conexión del portador (“GPRS si no CSD”, “GPRS” o “CSD”)

### Ajustes de GPRS:

- “APN”\*: Nombre del punto de acceso
- “Nombre del usuario”: Nombre del usuario
- “Contraseña”: Contraseña
- “Tiempo desconexión”: Tiempo de desconexión (0-99999 seg.)

### Ajustes de CSD:

- “Número teléfono”\*: Número del punto de acceso
- “Tipo de línea”: Tipo de línea (“RDSI” o “Analógica”)
- “Nombre del usuario”: Nombre del usuario
- “Contraseña”: Contraseña
- “Tiempo desconexión”: Tiempo de desconexión (0-99999 seg.)

## Activación del perfil WAP/MMS

### “Ajustes” → “Red”

1. Seleccione “Ajustes de WAP” o “Ajustes de MMS”.
2. Seleccione el perfil deseado.

## Edición del perfil WAP/MMS

### “Ajustes” → “Red”

1. Seleccione “Ajustes de WAP” o “Ajustes de MMS”.
2. Resalte el perfil deseado.
3. Pulse [Opciones] y seleccione “Editar”.
4. Edite el elemento deseado.

## Copia del perfil WAP/MMS

### “Ajustes” → “Red”

1. Seleccione “Ajustes de WAP” o “Ajustes de MMS”.
2. Resalte el perfil deseado.
3. Pulse [Opciones] y seleccione “Copiar”.
4. Edite el nuevo nombre de perfil.



## Eliminación del perfil WAP/MMS

*“Ajustes”* → *“Red”*

1. Seleccione “Ajustes de WAP” o “Ajustes de MMS”.
2. Resalte el perfil deseado.
3. Pulse [Opciones] y seleccione “Eliminar”.

## Seguridad (M 9-9)

### Bloqueo automático del teclado (M 9-9-1)

Si selecciona esta opción el teclado del teléfono se bloqueará de modo automático si transcurren 20 segundos sin que se realice ninguna operación.

*“Ajustes”* → *“Seguridad”* → *“Bloqu. autom. teclado”*

1. Seleccione el tiempo deseado.  
Seleccione “Desactivado” para cancelar la operación.

## Activación/desactivación del código PIN (M 9-9-2)

Si el código PIN está activado, deberá introducirlo cada vez que encienda el teléfono. El código PIN está almacenado en la tarjeta SIM y debería haber tenido noticia del código al comprar la tarjeta SIM. Póngase en contacto con su proveedor de servicios para más información.

*“Ajustes”* → *“Seguridad”* → *“Entrada de PIN”*

1. Seleccione “Activado” para activar el código PIN.  
Seleccione “Desactivado” para desactivarla.
2. Introduzca el código PIN.

### Nota

- Si introduce un código PIN erróneo tres veces en el paso 2, la tarjeta SIM se bloqueará. Para desbloquearla, póngase en contacto con su proveedor de servicios o el vendedor de tarjetas SIM.

## Cómo cambiar el código PIN

Se puede cambiar el código PIN almacenado en la tarjeta SIM. Antes de cambiar el código PIN, seleccione “Activado” en el paso 1 de “Activación/desactivación del código PIN” en la página 104.

**“Ajustes” → “Seguridad” → “Entrada de PIN” → “Cambiar PIN”**

1. Escriba el código PIN antiguo.
2. Escriba un código PIN nuevo.
3. Vuelva a escribir el nuevo código PIN.

## Cambio del código PIN2 (M 9-9-3)

El código PIN2 sirve para proteger determinadas funciones del teléfono, como la marcación fija y los límites de coste de llamada. A continuación se indica cómo cambiar el código PIN2.

**“Ajustes” → “Seguridad” → “Cambiar PIN2”**

1. Escriba el código PIN2 antiguo.
2. Escriba un nuevo código PIN2.
3. Vuelva a escribir el nuevo código PIN2.

## Bloqueo teléfono (M 9-9-4)

El bloqueo del teléfono es una función de seguridad adicional que impide el uso no autorizado del teléfono o de determinadas funciones.

**“Ajustes” → “Seguridad” → “Bloqueo teléfono”**

1. Seleccione “Activado” o “Desactivado”.
2. Introduzca el código de su teléfono.

## Cómo cambiar el código del teléfono

Antes de cambiar el código del teléfono, seleccione “Activado” en el paso 1 de “Bloqueo teléfono”. El código predeterminado del teléfono es “0000”.

**“Ajustes” → “Seguridad” → “Bloqueo teléfono” → “Cambiar código”**

1. Escriba el antiguo código del teléfono.
2. Escriba un nuevo código de teléfono.
3. Vuelva a escribir un nuevo código de teléfono.

## Restablecer valores (M 9-0)

Todos los ajustes se pueden restablecer a la configuración predeterminada.

**“Ajustes” → “Restablecer valores”**

1. Introduzca el código de su microteléfono.

## **Conexión del GX15 a su PC**

Si conecta el GX15 a su PC por medio de un puerto de infrarrojos, un puerto USB\* o un puerto de tecnología inalámbrica *Bluetooth*, podrá utilizar las siguientes funciones:

- Módem GSM/GPRS
- Handset Manager para el GX15
- \* Para la conexión al puerto USB se necesita un cable de datos USB opcional XN-1DC30.

### **Requisitos del sistema**

Sistema operativo:

- Windows® 98\*, Windows® Me, Windows® 2000\*\*, Windows® XP\*\*\*
- \* Windows® 98 Second Edition, Windows® 98 Service Pack 1 con Internet Explorer 5.01 o posterior
- \*\* Service Pack 4
- \*\*\*Service Pack 1a

Software compatible:

Microsoft® Outlook/Outlook Express

Interfaz:

Puerto de infrarrojos, puerto USB o puerto inalámbrico *Bluetooth*

Unidad de CD-ROM

## **Módem GSM/GPRS**

Para acceder a Internet desde su PC, puede usar el GX15 como módem GSM/GPRS. Conecte el teléfono al ordenador por medio de la interfaz de tecnología inalámbrica *Bluetooth*, de infrarrojos o USB. Es necesario instalar el software en el ordenador. Para obtener más información, véase la “Instalación del software” en la página 107.

### **Módem por medio de la conexión por infrarrojos**

Para utilizar la función de módem por medio de la conexión por infrarrojos, véase “Uso de la función Infrarrojos” en la página 87 y active la función de módem.

### **Módem por medio del cable USB**

Si desea usar la función de módem por medio de un cable USB, utilice el cable mencionado más arriba y consulte las instrucciones que se adjuntan con el cable.

### **Módem por medio de la conexión Bluetooth**

Para utilizar la función de módem por medio de la interfaz de tecnología inalámbrica *Bluetooth*, véase “Uso de la función inalámbrica de Bluetooth” en la página 85 y active la función de módem.

Para obtener más información sobre soporte del software, consulte el siguiente sitio:

<http://www.sharp-mobile.com>

### **Nota**

- *La comunicación con el módem no es posible mientras se está comunicando con el Handset Manager por medio de la interfaz de tecnología inalámbrica Bluetooth, de infrarrojos o USB.*

## **Handset Manager**

Esta función permite transmitir los siguientes elementos entre el teléfono y su PC, y usar las entradas de la Lista en el PC.

- Archivos de Mis Archivos (fotografías/sonidos/clips de vídeo)
- Entradas de la Lista
- Mensajes cortos
- Entradas del Organizador  
(Es posible enviar entradas del Organizador de Microsoft Outlook al teléfono.)

Para usar la función de Handset Manager, véase “Software para PC” en la página 87 y configure el teléfono para el modo Transfer. de datos.

Para obtener más información sobre soporte del software, consulte el siguiente sitio:

<http://www.sharp-mobile.com>

## **Instalación del software**

1. Introduzca en la unidad de CD-ROM el CD-ROM entregado con el producto.  
Aparecerá la pantalla GX15 CD-ROM.  
Si no se muestra la pantalla GX15 CD-ROM, haga doble clic en [Launcher.exe] en su unidad de CD-ROM.
2. Pulse el botón deseado.  
Se iniciará la instalación.
3. Siga las instrucciones en pantalla para completar la instalación.

### **Nota**

- *El teléfono podría no reconocer el cable de datos USB si se conecta mientras está funcionando una aplicación (Cámara, Mis opciones, etc.). Conecte el cable de datos USB estando en espera.*

### **Comunicación por infrarrojos**

- *Los puertos de infrarrojos tienen que estar alineados entre sí.*

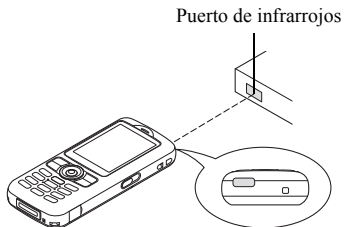

- *Las aplicaciones (Cámara, Mis Archivos, etc.) no funcionan cuando el teléfono se conecta al PC por medio de la interfaz de tecnología inalámbrica Bluetooth, por el puerto de infrarrojos o con el cable de datos USB.*

- *Los puertos de infrarrojos han de estar colocados el uno del otro a una distancia máxima de 20 cm dentro de un ángulo de 30°.*

### **Módem GSM/GPRS**

- *No se recomienda llamar ni responder a una llamada cuando esté utilizando el GX15 como módem GSM/GPRS. Puede interrumpirse la operación.*

### **Handset Manager**

- *Es posible que algunos archivos grandes no se puedan transmitir del PC al teléfono.*
- *Cuando conecte el teléfono al PC, deberá seleccionar el método de conexión de Software para PC. (p. 87)*

## Resolución de problemas

Problema	Solución
El teléfono no se enciende.	<ul style="list-style-type: none"> <li>• Asegúrese de que la batería esté bien insertada y cargada.</li> </ul>
El código PIN o el código PIN2 es rechazado.	<ul style="list-style-type: none"> <li>• Compruebe que ha escrito el código correcto (de 4 a 8 dígitos).</li> <li>• La tarjeta SIM y las funciones protegidas se bloquearán tras 3 intentos fallidos.</li> <li>• Póngase en contacto con el vendedor de su tarjeta SIM si no tiene el código PIN correcto.</li> </ul>
La tarjeta SIM se ha bloqueado.	<ul style="list-style-type: none"> <li>• Introduzca el código PUK (8 dígitos) proporcionado por el proveedor de servicios (si es el caso).</li> <li>• Si el intento es satisfactorio, introduzca el nuevo código PIN y asegúrese de que el teléfono esté de nuevo operativo. De lo contrario, póngase en contacto con su comerciante.</li> </ul>
La pantalla es difícil de leer.	<ul style="list-style-type: none"> <li>• Ajuste el brillo de la luz de fondo de la pantalla.</li> </ul>

Problema	Solución
Las funciones del teléfono no funcionan después de haber encendido el teléfono.	<ul style="list-style-type: none"> <li>• Compruebe el indicador de potencia de la señal de radio, ya que puede que se encuentre fuera del área de servicio.</li> <li>• Compruebe si aparece algún mensaje de error al encender el teléfono. Si es así, póngase en contacto con su comerciante.</li> <li>• Asegúrese de que la tarjeta SIM esté correctamente insertada.</li> </ul>
No se pueden realizar o recibir llamadas.	<ul style="list-style-type: none"> <li>• Si aparece el mensaje "Error de la tarjeta SIM" al encender el teléfono, no puede utilizar su tarjeta SIM o ésta está dañada. Póngase en contacto con su comerciante o proveedor de servicios de red.</li> <li>• Compruebe el servicio de restricción de llamadas, los ajustes de marcación fija, la batería restante y los ajustes del reenvío de llamadas.</li> <li>• Compruebe si su teléfono está realizando una comunicación de datos mediante los infrarrojos (IrDA), la interfaz de tecnología inalámbrica <i>Bluetooth</i> o el cable de datos USB.</li> <li>• Compruebe el saldo restante si utiliza una tarjeta SIM de prepago.</li> </ul>

Problema	Solución
La calidad de las llamadas es mala.	<ul style="list-style-type: none"> <li>• Puede que el lugar en que se encuentra ahora no permita una buena calidad de las llamadas (p.ej., en un coche o tren). Vaya a un lugar donde la potencia de la señal de radio sea mayor.</li> </ul>
No se puede acceder al servicio de red.	<ul style="list-style-type: none"> <li>• Compruebe dónde se ha registrado su cuenta y dónde está disponible el servicio.</li> </ul>
No se pueden enviar ni recibir SMS.	<ul style="list-style-type: none"> <li>• Asegúrese de estar abonado correctamente al Servicio de mensajes cortos, de que la red ofrezca este servicio y de que el número del centro esté bien configurado. Si no, póngase en contacto con su proveedor de servicios de red.</li> </ul>
No es posible conectar con el proveedor de servicios de MMS.	<ul style="list-style-type: none"> <li>• Puede que los ajustes de MMS no se hayan configurado o sean incorrectos, o que la red no los admita. Compruebe el número de punto de acceso de su proveedor de servicios. Póngase en contacto con su proveedor de servicios para confirmar que los ajustes sean correctos.</li> </ul>

Problema	Solución
La memoria disponible es limitada.	<ul style="list-style-type: none"> <li>• Borre datos innecesarios.</li> </ul>
La llamada se interrumpe inesperadamente.	<ul style="list-style-type: none"> <li>• Si hubiera objetos imantados cerca del teléfono, como por ejemplo collares magnéticos, la llamada podría interrumpirse. Mantenga el teléfono alejado de ese tipo de objetos.</li> </ul>
En la Lista no aparece ninguna entrada.	<ul style="list-style-type: none"> <li>• Asegúrese de que la configuración de Ubicac. contactos (Microteléfono o SIM) y Ver grupos es correcta.</li> </ul>
Error en la transmisión del fax	<ul style="list-style-type: none"> <li>• Antes de transmitir los datos de fax, configure el software de fax para utilizar el control de flujo por software.</li> <li>• Para transmitir los datos de fax se recomienda utilizar el cable para datos opcional.</li> </ul>
No se pueden recibir datos OBEX.	<ul style="list-style-type: none"> <li>• Los datos OBEX sólo se pueden recibir estando en espera. Se muestra el mensaje "Vuelva a modo de espera."</li> </ul>

## **Precauciones de seguridad y condiciones de uso**

Este teléfono es conforme a las regulaciones internacionales en la medida en que se utilice en condiciones normales y de acuerdo con las siguientes instrucciones.

### **CONDICIONES DE USO**

#### **Ondas electromagnéticas**

- No encienda el teléfono a bordo de un avión (ya que puede interferir en los sistemas electrónicos del avión). La legislación actual prohíbe este uso y se puede emprender una acción legal contra el usuario.
- No encienda el teléfono en un hospital, excepto en las áreas designadas.
- El uso de las funciones del teléfono puede afectar al funcionamiento de las unidades electrónicas médicas (marcapasos, audífonos, bombas de insulina, etc.). Cuando el teléfono esté en funcionamiento, manténgalo alejado de los equipos médicos o de áreas en que se estén utilizando equipos médicos. Si lleva un audífono o un marcapasos, utilice el teléfono sólo en el lado opuesto del cuerpo de donde se encuentra el dispositivo. El teléfono debería mantenerse al menos a 15,24 cm del marcapasos SIEMPRE que esté encendido el teléfono.

- No encienda el teléfono cerca del gas o de sustancias inflamables.
- Observe las normas referentes al uso de teléfonos móviles en gasolineras, plantas químicas y cualquier lugar donde exista peligro de explosión.

#### **Cuidado del teléfono**

- No permita que los niños utilicen el teléfono sin vigilancia.
- No abra ni intente reparar el teléfono usted mismo. El producto sólo puede ser reparado por personal de mantenimiento autorizado.
- No tire el teléfono ni lo someta a fuertes impactos. Si se dobla la carcasa o se aprieta la pantalla o las teclas con fuerza excesiva, se podría dañar el teléfono.
- No utilice disolventes para limpiar el teléfono. Utilice sólo un paño suave y seco.
- No lleve el teléfono en el bolsillo trasero, ya que podría romperlo al sentarse. La pantalla está hecha de vidrio y es especialmente frágil.
- Evite tocar el conector externo de la parte inferior del teléfono, ya que sus delicados componentes podrían resultar dañados por la electricidad estática.



## **Batería**

- Utilice el teléfono sólo con baterías, cargadores y accesorios recomendados por el fabricante. El fabricante no se hace responsable de daños causados por el uso de otros cargadores, baterías o accesorios.
- **La configuración de la red y el uso del teléfono afectan al tiempo de conversación y de espera.** El uso de los juegos o de la cámara aumentan el consumo de batería.
- **Cuando aparezca en la pantalla la alerta de cargar la batería, cárguela lo antes posible.** Si continúa utilizando el teléfono ignorando la alerta, puede que el teléfono deje de funcionar y en cualquier momento pueden perderse todos los datos y la configuración que haya almacenado.
- Antes de retirar la batería del teléfono, asegúrese de que éste esté desconectado.
- Coloque y cargue la nueva batería lo antes posible tras haber retirado la antigua.
- No toque los terminales de la batería. Las baterías pueden causar daños, heridas o quemaduras si un material conductor entra en contacto con los terminales expuestos. Cuando se saque la batería del teléfono, utilice una cubierta hecha de material no conductor para conservarla y transportarla de forma segura.

- La temperatura recomendada para el uso y el almacenamiento de la batería es aproximadamente de 20°C.
- El rendimiento de la batería es limitado en temperaturas bajas, especialmente por debajo de los 0° C, y el teléfono puede dejar de funcionar de forma temporal independientemente de la carga restante de la batería.
- La exposición del teléfono a temperaturas extremas acortará la vida de la batería.
- La batería se puede cargar y descargar cientos de veces, pero con el tiempo se agota. Si el tiempo de funcionamiento (tiempo de conversación y tiempo de espera) es claramente inferior al normal, es momento de adquirir una nueva batería.

### **PRECAUCIÓN**

**PELIGRO DE EXPLOSIÓN SI SE SUSTITUYE LA BATERÍA  
POR OTRA DEL TIPO INCORRECTO,  
DESECHE LAS BATERÍAS USADAS DE ACUERDO CON  
LAS INSTRUCCIONES**

Véase “Eliminación de la batería” en la página 11.

## **Cuidado de la antena**

- No tape con la mano la parte superior del teléfono (p. 8, n.º 19) cuando lo esté utilizando, porque podría interferir en el funcionamiento de la antena incorporada. La calidad de la llamada podría verse afectada, y el tiempo de conversación y el tiempo de espera podrían reducirse, ya que el teléfono móvil tiene que funcionar a un nivel de potencia mayor del necesario.
- Utilice sólo la antena suministrada o una antena aprobada por Sharp para su teléfono móvil. Si se utilizan antenas no autorizadas o modificadas, puede dañarse el teléfono móvil. Además, dado que el teléfono móvil puede violar las regulaciones pertinentes, puede que pierda rendimiento y supere la limitación de los niveles de SAR.
- Para evitar perjudicar el rendimiento, no dañe la antena del teléfono móvil.
- Mientras habla directamente por el micrófono, sostenga el teléfono móvil de forma que la antena quede arriba, por encima del hombro.
- Para evitar causar interferencias en las operaciones de detonación, apague el teléfono móvil en la zona de detonación o en el lugar donde se indique “apagar aparatos emisores y receptores”.

## **Funcionamiento de la cámara**

- Aprenda de antemano la calidad de foto, los formatos de archivo, etc.  
Las fotografías tomadas se pueden guardar en formato JPEG.

- Procure no mover la mano mientras toma fotografías. Si se mueve el teléfono mientras toma una fotografía, ésta puede salir borrosa. Cuando vaya a tomar una fotografía, sujete el teléfono con firmeza para evitar que se mueva o utilice el temporizador de demora.
- Limpie la cubierta del objetivo antes de tomar una fotografía.  
La existencia de huellas, grasa, etc., en la cubierta del objetivo dificulta un enfoque claro. Elimínelas con un paño suave antes de tomar una fotografía.

## **Otros**

- Igual que con cualquier unidad electrónica de almacenamiento, pueden perderse o dañarse los datos en determinadas circunstancias.
- Antes de conectar el teléfono a un PC o a una unidad periférica, lea atentamente el manual de manejo de tal unidad.
- Si el teléfono ha estado cierto tiempo sin batería o si se ha reiniciado el teléfono, deberán reiniciarse el reloj y el calendario de la unidad. En este caso se deberán actualizar la fecha y la hora.
- Utilice sólo el kit personal de manos libres especificado (opcional). Puede que algunas funciones del teléfono no funcionen si se utiliza un kit de manos libres no autorizado.

## ENTORNO

- Mantenga el teléfono alejado de fuentes de calor extremo. No lo deje en el tablero de mandos de un coche o cerca de un calefactor. No lo deje en ningún sitio extremadamente húmedo o polvoriento.
- Dado que este producto no es resistente al agua, no lo utilice ni almacene en lugares donde líquidos como el agua puedan salpicarlo. Las gotas de lluvia, el rocío, el zumo, el café, el vapor, el sudor, etc., pueden causar también un mal funcionamiento.

## PRECAUCIONES REFERENTES AL USO EN VEHÍCULOS

- Es responsabilidad del usuario informarse de las leyes locales relativas al uso de teléfonos móviles en vehículos. Preste toda su atención a la conducción. Estacione a un lado de la carretera y apague el coche antes de realizar o responder una llamada.
- El uso de las funciones del teléfono puede interferir en los sistemas electrónicos del vehículo, como los frenos antibloqueo ABS o el airbag. Para asegurarse de que no ocurra un problema de este tipo, consulte a su concesionario o fabricante de coches antes de conectar el teléfono.
- Permita sólo a personal de mantenimiento cualificado la instalación de los accesorios del vehículo.

El fabricante no se hace responsable de daños que hayan podido resultar como consecuencia de un uso indebido o contrario a estas instrucciones.

## SAR

Su teléfono móvil Sharp ha sido diseñado, fabricado y probado para que no exceda los límites de exposición a campos electromagnéticos recomendados por el Consejo de la Unión Europea. Estos límites forman parte de un conjunto completo de directrices desarrolladas por organizaciones científicas independientes. Estas directrices incluyen un margen de seguridad importante diseñado para garantizar la seguridad del usuario del teléfono y de los demás, y para tener en cuenta variaciones de edad y salud, sensibilidad individual y condiciones ambientales. Las normas europeas especifican la cantidad de energía electromagnética de radiofrecuencia absorbida por el cuerpo al utilizar un teléfono móvil que se debe medir en relación con la Tasa de Absorción Específica (SAR). El límite SAR para el público general es actualmente de 2 vatios por kilogramo de media sobre 10 gramos de tejido corporal. El valor SAR de su teléfono móvil Sharp es de 0,835 vatios por kilogramo. Se ha comprobado para garantizar que no se exceda este límite aunque el teléfono esté funcionando a su potencia certificada más alta. No obstante, mientras su teléfono móvil Sharp está en uso, puede que funcione a una potencia inferior a la máxima, ya que está diseñado para utilizar sólo la potencia suficiente para comunicarse con la red.

## PRECAUCIONES PARA EL EMPLEO EN EE.UU.

### FCC Declaration of Conformity

This mobile phone GX15 with PC/Data interface cable XN-1DC30 complies with part 15 of the FCC Rules.

Operation is subject to the following two conditions:

- (1) This device may not cause harmful interference, and
- (2) this device must accept any interference received, including interference that may cause undesired operation.

Responsible Party:

SHARP ELECTRONICS CORPORATION  
Sharp Plaza, Mahwah, New Jersey 07430  
TEL: 1-800-BE-SHARP

Tested To Comply With FCC Standards  
FOR HOME OR OFFICE USE



### FCC Notice

The phone may cause TV or radio interference if used in close proximity to receiving equipment. The FCC can require you to stop using the phone if such interference cannot be eliminated.

## **Information To User**

This equipment has been tested and found to comply with the limits of a Class B digital device, pursuant to Part 15 of the FCC Rules. These limits are designed to provide reasonable protection against harmful interference in a residential installation. This equipment generates, uses and can radiate radio frequency energy and, if not installed and used in accordance with the instructions, may cause harmful interference to radio communications.

However, there is no guarantee that interference will not occur in a particular installation; if this equipment does cause harmful interference to radio or television reception, which can be determined by turning the equipment off and on, the user is encouraged to try to correct the interference by one or more of the following measures:

1. Reorient/Relocate the receiving antenna.
2. Increase the separation between the equipment and receiver.
3. Connect the equipment into an outlet on a circuit different from that to which the receiver is connected.
4. Consult the dealer or an experienced radio/TV technician for help.

**CAUTION:** Changes or modifications not expressly approved by the manufacturer responsible for compliance could void the user's authority to operate the equipment.

## **Exposure to Radio Waves**

### **THIS MODEL PHONE MEETS THE GOVERNMENT'S REQUIREMENTS FOR EXPOSURE TO RADIO WAVES.**

Your wireless phone is a radio transmitter and receiver. It is designed and manufactured not to exceed the emission limits for exposure to radio frequency (RF) energy set by the Federal Communications Commission of the U.S. Government. These limits are part of comprehensive guidelines and establish permitted levels of RF energy for the general population. The guidelines are based on standards that were developed by independent scientific organizations through periodic and thorough evaluation of scientific studies. The standards include a substantial safety margin designed to assure the safety of all persons, regardless of age and health.

The exposure standard for wireless mobile phones employs a unit of measurement known as the Specific Absorption Rate, or SAR. The SAR limit set by the FCC is 1.6W/kg.\* Tests for SAR are conducted using standard operating positions specified by the FCC with

the phone transmitting at its highest certified power level in all tested frequency bands. Although the SAR is determined at the highest certified power level, the actual SAR level of the phone while operating can be well below the maximum value. This is because the phone is designed to operate at multiple power levels so as to use only the power required to reach the network. In general, the closer you are to a wireless base station antenna, the lower the power output.

Before a phone model is available for sale to the public, it must be tested and certified to the FCC that it does not exceed the limit established by the government-adopted requirement for safe exposure. The tests are performed in positions and locations (e.g., at the ear and worn on the body) as required by the FCC for each model. The highest SAR value for this model phone when tested for use at the ear is 0.352 W/kg and when worn on the body, as described in this user guide, is 0.544 W/kg. Body-worn Operation; This device was tested for typical body-worn operations with the back of the phone kept 1.5 cm from the body. To maintain compliance with FCC RF exposure requirements, use accessories that maintain a 1.5 cm separation distance between the user's body and the back of the phone. The use of belt-clips, holsters and similar accessories should not contain metallic components in its assembly.

The use of accessories that do not satisfy these requirements may not comply with FCC RF exposure requirements, and should be avoided. While there may be differences between the SAR levels of various phones and at various positions, they all meet the government requirement for safe exposure.

The FCC has granted an Equipment Authorization for this model phone with all reported SAR levels evaluated as in compliance with the FCC RF emission guidelines. SAR information on this model phone is on file with the FCC and can be found under the Display Grant section of <http://www.fcc.gov/oet/fccid> after searching on FCC ID APYHRO00035.

Additional information on Specific Absorption Rates (SAR) can be found on the Cellular Telecommunications & Internet Association (CTIA) web-site at <http://www.phonefacts.net>.

\* In the United States and Canada, the SAR limit for mobile phones used by the public is 1.6 watts/kg (W/kg) averaged over one gram of tissue. The standard incorporates a substantial margin of safety to give additional protection for the public and to account for any variations in measurements.

# Índice

## **A**

Accesorios 7  
Ajustes de red 101  
Alarmas 71  
Aplicaciones Java™ 67  
Archivo de clip de vídeo 63  
Archivo de imagen 58  
Archivo de sonido 61  
Ayuda del teléfono 78

## **B**

Batería 10  
Bloqueo de teclado 14  
Bloqueo del teléfono 105

## **C**

Calculadora 72  
Calendario 79  
Cámara digital 36  
Código del teléfono 105  
Código PIN 104  
Código PIN2 105  
Conexión a PC 106  
Configuración de la pantalla  
    Brillo de la luz de fondo 95  
    Cómo mostrar el reloj 94

Luz de fondo 95  
Mensaje de bienvenida 94  
Papel tapiz 93  
Restauración 96  
Salvapantallas 95

Contador de datos 83  
Contadores de llamada 83  
Costes de llamada 84

## **D**

Difusión celda 52

## **E**

Editor de melodías 74  
Encendido y apagado del teléfono 13  
Espejo de autorretrato 37  
Estado de la memoria 66

## **F**

Fecha y Hora 100  
Función de infrarrojos 87  
Función inalámbrica de Bluetooth 85  
Funciones de llamada 18  
    Enmudecimiento 23  
    Llamada en espera 21  
    Marcación rápida 18  
    Multiconferencia 22

Realización 18  
Repetición de llamada 19  
Respuesta 19  
Retención 21  
Volumen del auricular 20

## **G**

Grabador de voz 73

## **I**

Idioma de pantalla 101  
Idiomas de entrada 25  
Indicadores de pantalla 15

## **L**

Lista 29  
    Búsqueda 31  
    Cambio de la lista 29  
    Cambio del orden del nombre 30  
    Cómo asignar un tono de llamada 33  
    Copia 31  
    Creación 30  
    Edición 32  
    Eliminación 32  
    Envío 34  
    Estado de la memoria 34

Llamada de grupo 33  
Marcación 32  
Recepción 35  
Selección de la memoria de  
almacenamiento 29  
Visualización de grupos 32  
Lista de marcación rápida 83  
Llamadas de emergencia 18  
Llamadas internacionales 18

## **M**

Menú y acceso directo 27  
Método de entrada 25  
Mis números (Voz/Datos/Fax) 83  
MMS 44

Activación o desactivación de la  
presentación de diapositivas  
45  
Almacenamiento del número de  
teléfono o la dirección de  
correo electrónico de un  
remitente en la Lista 47  
Configuración 47  
Confirmación de la recepción del  
informe de entrega 47  
Creación 44  
Envío con Postal Multimedia 48  
Inserción de datos adjuntos 46

Lectura 46  
Recuperación 47

## **O**

Opciones de llamada 96  
Aviso de minuto 99  
Desvíos 96  
Llamada en espera 97  
Mostrar su número 97  
Rellamada automática 99  
Restauración 100  
Restringir llamadas 98

## **P**

Perfiles  
Activación 88  
Alertas 90  
Cualquier tecla responde 92  
Reducción del eco 92  
Restauración 88  
Sonido del teclado 91  
Tono de apagado 92  
Tono de encendido 92  
Tono de llamada 89  
Vibración 89  
Volumen del timbre 88  
Volumen multimedia 91  
Plantilla de texto 65

Puerto de infrarrojos 9

## **R**

Registro de llamadas 82  
Resolución de problemas 109  
Restablecer valores 105

## **S**

Salvapantallas 68  
Seguridad 104  
Activación/desactivación del  
código PIN 104  
Bloqueo automático del teclado  
104  
Bloqueo del teléfono 105  
Cambio del código PIN2 105  
SMS 49  
Configuración 51  
Creación 50  
Extracción de números de teléfono  
51  
Lectura 50  
Software para PC 87

## **T**

Tarjeta SIM 10  
Tecla central 8, 15  
Tecla de buzón de voz 9  
Tecla de función derecha 9



Tecla de función izquierda 8  
Teclas de navegación 8

## **V**

Videocámara 40  
Vodafone 71  
Vodafone live! 54  
Volumen del auricular 20