

HP Photosmart R967

Cámara digital



Guía del usuario

Información legal y advertencias

© Copyright 2006 Hewlett-Packard Development Company, L.P.

La información que aparece en este documento está sujeta a cambios sin previo aviso. Las únicas garantías de los productos y servicios de HP se detallan en las declaraciones de garantía expresa que acompañan a dichos productos y servicios. Nada de lo que aquí se contenga se considerará como garantía adicional. HP no se hará responsable de los errores u omisiones técnicos o editoriales aquí contenidos.

Windows® es una marca registrada de Microsoft Corporation.



El logotipo SD es una marca comercial de su propietario.

Contenido

1	Procedimientos iniciales	6
	Cámara, parte superior y posterior	6
	Parte frontal e inferior de la cámara	7
	Base de acoplamiento de la cámara y adaptador	8
	Antes de tomar imágenes	8
	Instale la pila	8
	Carga de la pila	9
	Encendido de la cámara	9
	Elección del idioma	9
	Selección de la región	9
	Establecimiento de la fecha y hora	9
	Instalación y formato de una tarjeta de memoria opcional	10
	Instale el software	10
	Uso de la cámara	12
2	Toma de imágenes y grabación de videoclips	13
	Toma de imágenes fijas	13
	Grabación de videoclips	14
	Revisión instantánea	14
	Enfoque automático y Exposición	14
	Enfoque del sujeto	14
	Optimización del enfoque	15
	Uso del Bloqueo de enfoque	16
	Optimización de la exposición	16
	Otras recomendaciones	16
	Uso de los ajustes del rango de enfoque	17
	Uso del Enfoque manual	17
	Uso del zoom	17
	Zoom óptico	18
	Zoom digital	18
	Ajuste del flash	18
	Ojos rojos	19
	Uso de los modos de fotografía	19
	Uso del modo Panorama	21
	Uso del modo de fotografía Manual	22
	Uso de Mi modo	22
	Uso del Menú Captura	23
	Uso de los ajustes del Temporizador automático	27
	Uso del ajuste Ráfaga	28
	Compensación de exposición	28
	Iluminación adaptable	29
	Equilibrio de blanco	29
	Velocidad ISO	29

3	Revisión de imágenes y videoclips	30
	Uso de Reproducción.....	30
	Almacenamiento de fotogramas de videoclips.....	31
	Visualización de viñetas.....	31
	Ampliación de imágenes.....	31
	Uso del Menú Reproducción.....	31
	Eliminación de imágenes.....	32
	Visualización de la información de la imagen.....	33
	Visualización de presentaciones.....	33
	Solapamiento de panoramas.....	34
	Grabación de audio.....	34
4	Uso del menú Galería de diseño	35
	Aplicación de efectos artísticos.....	35
	Cambio de colores.....	36
	Agregar bordes.....	36
	Eliminación de ojos rojos.....	37
	Recorte de imágenes.....	38
5	Transferencia e impresión de imágenes	39
	Transferencia de imágenes con el software HP Photosmart.....	39
	Transferencia de imágenes sin el software HP Photosmart.....	39
	Conexión al equipo.....	40
	Uso de un lector de tarjetas.....	40
	Impresión de imágenes desde la cámara.....	41
	Impresión de fotografías panorámicas desde la cámara.....	41
6	Uso de HP Photosmart Express	43
	Uso del menú Photosmart Express.....	43
	Marcado de imágenes como Favoritos.....	44
	Marcado de imágenes para imprimir.....	44
	Comprar copias en línea.....	45
	Compartir imágenes.....	45
	Configuración de destinos en línea en la cámara.....	46
	Enviar imágenes a destinos en línea.....	46
7	Uso del Menú Configurar	48
8	Solución de problemas	50
	Restablecimiento de la cámara.....	50
	Problemas y soluciones.....	50
9	Asistencia técnica para los productos	56
	Sitios Web útiles.....	56
	Obtener asistencia.....	56
A	Administración de la pila	58
	Puntos clave de las pilas.....	58
	Prolongación de la duración de la pila.....	58
	Precauciones de seguridad para las pilas.....	58
	Indicadores de alimentación.....	59
	Número de disparos por tipo de pila.....	59
	Recarga de la pila de ion de litio.....	60
	Precauciones de seguridad para recargar pilas.....	60
B	Especificaciones	62
	Capacidad de memoria.....	64
	Calidad de imagen.....	64

Contenido

Calidad de vídeo.....	65
Índice.....	66

1 Procedimientos iniciales

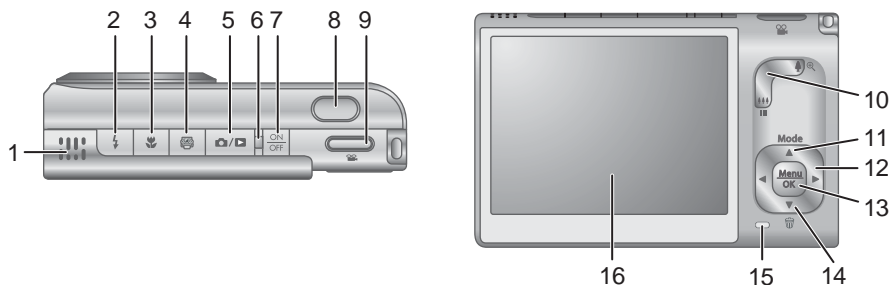

Utilice esta sección para conocer los mandos de la cámara, configurar su cámara digital y empezar a tomar imágenes.

Cámara, parte superior y posterior



1	Altavoz.
2	⚡ Botón Flash : consulte <i>Ajuste del flash</i> en la página 18.
3	🌿 Botón Enfoque : consulte <i>Uso de los ajustes del rango de enfoque</i> en la página 17.
4	📷 Botón Photosmart Express : consulte <i>Uso de HP Photosmart Express</i> en la página 43.
5	📷 / 📺 Botón Vista en directo/Reproducción : alterna entre Vista en directo y Reproducción (consulte <i>Toma de imágenes y grabación de videoclips</i> en la página 13 y <i>Revisión de imágenes y videoclips</i> en la página 30).
6	Indicador luminoso de alimentación.
7	Botón de ON/OFF.
8	Botón del Disparador .
9	📹 Botón Vídeo .
10	Palanca de zoom —Accede a las funciones Zoom (consulte <i>Uso del zoom</i> en la página 17), Viñetas (consulte <i>Visualización de viñetas</i> en la página 31) y Ampliar (consulte <i>Ampliación de imágenes</i> en la página 31).
11	Botón Modo : presione ▲ para acceder al menú Modo de fotografía en la Vista en directo (consulte <i>Uso de los modos de fotografía</i> en la página 19).
12	▲▼ y ◀▶: desplazarse por los menús y las imágenes.

(continúa)

13	 : muestra los menús de la cámara, selecciona opciones y confirma acciones.
14	 Eliminar : presione ▼ para acceder a la función Eliminar desde el modo Reproducción .
15	Indicador luminoso de carga de pila.
16	Pantalla de imagen.

Parte frontal e inferior de la cámara

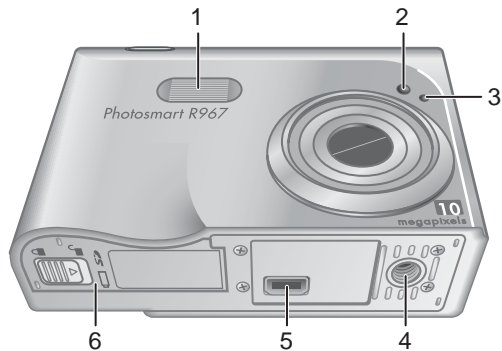

1	Flash.
2	Indicador luminoso de Temporizador automático/Luz ayuda de enfoque: consulte Uso de los ajustes del Temporizador automático en la página 27 .
3	Micrófono.
4	Soporte para trípode.
5	Conector de la base de acoplamiento.
6	Tapa de la pila/tarjeta de memoria.

Base de acoplamiento de la cámara y adaptador

Al instalar la base de acoplamiento para utilizarla con esta cámara, instale el adaptador de la base suministrado en la caja de la cámara. Conecte el adaptador de la base de acoplamiento a la parte superior de esta misma encajándolo en el lugar correspondiente.

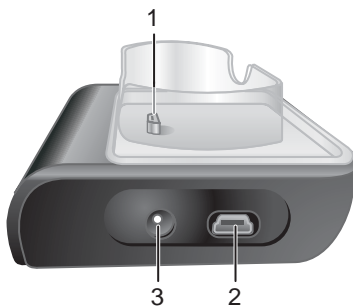

1	Conector de la base de acoplamiento/cámara.
2	Conector USB.
3	Conector del adaptador de alimentación.

Antes de tomar imágenes

Siga estos pasos antes de tomar imágenes o grabar videoclips.

Instale la pila

1. Abra la tapa de la pila y la tarjeta de memoria deslizando el cierre de la tapa tal y como se indica en la misma.
2. Inserte la pila en la ranura más grande, empujándola hasta que la traba quede enganchada.
3. Cierre la tapa de la pila/tarjeta de memoria.



Nota Apague la cámara antes de retirar la pila. Cargue por completo la pila antes de utilizarla por primera vez (consulte [Carga de la pila en la página 9](#)).

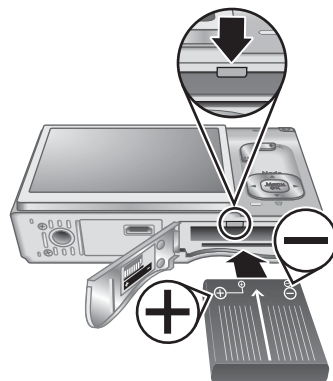

Carga de la pila

Puede cargar una pila en la cámara con el adaptador de alimentación de CA conectado a la base de acoplamiento, o en el compartimento de pila adicional de una base de cámara HP Photosmart Premium opcional.

1. Conecte el adaptador de alimentación de CA a la base de acoplamiento y enchúfelo a una toma de corriente eléctrica.
2. Coloque la cámara en la base de acoplamiento. Si el indicador luminoso de carga de pila de la cámara está parpadeando, significa que se está cargando la pila (si la está cargando en una base de acoplamiento de HP Photosmart Premium opcional, parpadeará el indicador luminoso de carga de pila de la base). La pila está totalmente cargada cuando el indicador luminoso de carga de pila permanece encendido (consulte [Recarga de la pila de ion de litio en la página 60](#) para obtener información sobre el tiempo de carga).

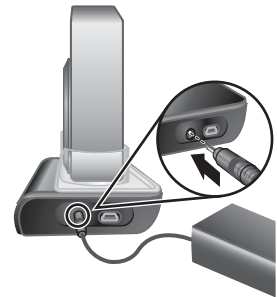

Nota También puede cargar la pila con el cargador rápido opcional HP Photosmart.

Encendido de la cámara

Para encender la cámara, presione el botón ON/OFF.

Elección del idioma

Utilice ▲▼◀▶ para elegir el idioma que desea y presione $\frac{\text{Menu}}{\text{OK}}$.

Para cambiar el idioma más tarde, utilice el menú **Configurar** (consulte [Uso del Menú Configurar en la página 48](#)).



Selección de la región

Los ajustes de **Idioma** y **Región** determinan la configuración predeterminada de la fecha y la hora, y el formato de la señal de vídeo para visualizar las imágenes de la cámara en un televisor cuando está conectada mediante una base de acoplamiento opcional HP Photosmart Premium o una base de acoplamiento inalámbrica (consulte [Uso del Menú Configurar en la página 48](#)).

Utilice ▲▼ para elegir la región que desea y presione

$\frac{\text{Menu}}{\text{OK}}$.



Establecimiento de la fecha y hora

El ajuste preciso de la fecha y la hora le ayudará a localizar las imágenes una vez que las haya transferido al equipo, y le garantizará que éstas queden marcadas con precisión.

si utiliza la función para estampar la fecha y la hora. Consulte **Estampado de fecha y hora** en *Uso del Menú Captura en la página 23*.

1. Utilice ▲▼ para ajustar el valor seleccionado.
2. Presione $\frac{\text{Menu}}{\text{OK}}$ cuando la fecha, la hora y los ajustes de formato sean correctos y vuelva a presionar $\frac{\text{Menu}}{\text{OK}}$ para confirmarlo.
3. Utilice ◀▶ para desplazarse a las otras selecciones y repita el paso 1 hasta que la fecha y la hora sean correctas.

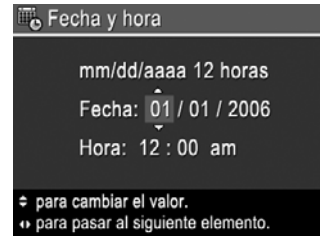

Para cambiar la fecha y hora más tarde, utilice el **Menú Configurar** (consulte *Uso del Menú Configurar en la página 48*).

Instalación y formato de una tarjeta de memoria opcional

Esta cámara admite tarjetas de memoria estándar y de alta velocidad Secure Digital (SD) de HP, de 8 MB a 2 GB.

1. Apague la cámara y abra la tapa de la pila/tarjeta de memoria.
2. Inserte la tarjeta de memoria opcional en la ranura más pequeña como se indica. Asegúrese de que encaja en su sitio.
3. Cierre la tapa y encienda la cámara.

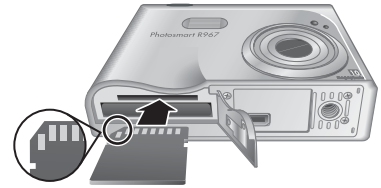

Formatee siempre las tarjetas de memoria

nuevas antes de utilizarlas por primera vez. Si formatea la tarjeta, se eliminarán todas las imágenes almacenadas en la misma; así pues, asegúrese de transferir las imágenes existentes antes de formatear la tarjeta (consulte *Transferencia e impresión de imágenes en la página 39*).

1. Con la cámara encendida, presione $\frac{\text{Cámara}}{\text{Reproducción}}$ hasta que aparezca $\frac{\text{Reproducción}}{\text{Reproducción}}$ brevemente en la esquina superior derecha de la Pantalla de imagen. Esto indica que está en el modo **Reproducción**.
2. Presione ▼ para acceder al submenú $\frac{\text{Eliminar}}{\text{Eliminar}}$ **Eliminar**.
3. Utilice ▼ para seleccionar **Formatear tarjeta** y presione $\frac{\text{Menu}}{\text{OK}}$.
4. Utilice ▼ para seleccionar **Sí** y presione $\frac{\text{Menu}}{\text{OK}}$ para formatear la tarjeta.



Nota Una vez instalada una tarjeta de memoria, se guardarán todas las imágenes y los videoclips nuevos en esa tarjeta, en lugar de almacenarlos en la memoria interna. Para utilizar la memoria interna de la cámara y ver las imágenes guardadas en ella, extraiga la tarjeta de memoria. Para transferir imágenes desde la tarjeta interna a una tarjeta de memoria opcional, consulte **Mover imágenes a tarjeta** en *Uso del Menú Reproducción en la página 31*.

Para obtener información sobre las tarjetas de memoria admitidas, consulte **Almacenamiento** en *Especificaciones en la página 62*.

Instale el software

El software HP Photosmart ofrece funciones para transferir imágenes y videoclips al equipo, además de otras funciones para modificar las imágenes almacenadas (eliminar ojos rojos, rotar, recortar, redimensionar, ajustar la calidad de imagen, etc.) Consulte la función de **Ayuda** en el software de HP Photosmart.



Nota Si tiene dificultades para instalar o utilizar el software HP Photosmart, encontrará más información en el sitio Web de Atención al cliente de HP: www.hp.com/support.

Windows

Si el equipo con Windows:

- Tiene un mínimo de 128 MB de RAM, Windows XP o x64 e Internet Explorer 5.5 Service Pack 2 o superior (se recomienda Internet Explorer 6), puede optar por instalar HP Photosmart Premier o HP Photosmart Essential.
 - Tiene un mínimo de 128 MB de RAM, Windows 2000 e Internet Explorer 5.5 Service Pack 2 o posterior (se recomienda Internet Explorer 6), se instalará HP Photosmart Essential.
1. Cierre todos los programas y deshabilite temporalmente todo el software de protección contra virus.
 2. Inserte HP Photosmart Software CD en la unidad de CD y siga las instrucciones en pantalla. Si no se abre la pantalla de instalación, en el menú **Inicio**, haga clic en **Ejecutar** y escriba **D:\Setup.exe**, donde **D** es la letra de la unidad de CD-ROM y, a continuación, haga clic en **Aceptar**.
 3. Cuando se haya instalado el software, vuelva a habilitar el software de protección contra virus.

Macintosh

Para instalar el software HP Photosmart para Mac, su equipo Macintosh deberá cumplir los requisitos del sistema indicados en el embalaje de la cámara.

1. Inserte HP Photosmart Software CD en la unidad de CD.
2. Haga doble clic en el icono del CD en el escritorio del equipo.
3. Haga doble clic en el icono del instalador y, a continuación, siga las instrucciones mostradas en la pantalla.

Acerca del software HP Photosmart

El CD suministrado con la cámara contiene las siguientes versiones del software HP Photosmart:

- Software HP Photosmart Premier (para sistemas Windows XP y x64 con al menos 128 MB de RAM). Esta versión del software incluye algunas prestaciones adicionales que permiten:
 - Procesar imágenes marcadas como **Favoritos** para imprimir, enviar y comprar copias en línea. Consulte [Marcado de imágenes como Favoritos en la página 44](#).
 - Detener un vídeo e imprimir un fotograma de él.
- Software HP Photosmart Essential (para sistemas Windows 2000, Windows XP y x64 con al menos 128 MB de RAM). Esta versión no incluye las funciones adicionales especificadas en el software HP Photosmart Premier.
- Software HP Photosmart Mac (para sistemas Macintosh).

Para saber más sobre las funciones de software y cómo utilizarlas, consulte la función **Ayuda** en el software HP Photosmart.

Uso de la cámara

Una vez finalizada la configuración, puede tomar y revisar imágenes fijas y videoclips.

Si desea información sobre cómo tomar imágenes fijas y capturar videoclips	Consulte <i>Toma de imágenes fijas</i> en la página 13 y <i>Grabación de videoclips</i> en la página 14.
Si desea información sobre cómo revisar imágenes y videoclips en la cámara	Consulte <i>Revisión de imágenes y videoclips</i> en la página 30.
Si desea información sobre cómo mejorar las imágenes	Consulte <i>Uso del menú Galería de diseño</i> en la página 35.
Si desea información sobre cómo transferir imágenes de la cámara a equipo	Consulte <i>Transferencia de imágenes con el software HP Photosmart</i> en la página 39.
Si desea información sobre cómo imprimir imágenes	Consulte <i>Impresión de imágenes desde la cámara</i> en la página 41.



Sugerencia Para cambiar de **Vista en directo** a **Reproducción** y viceversa, presione  / .

2 Toma de imágenes y grabación de videoclips

Vista en directo permite encuadrar imágenes y videoclips desde la Pantalla de imagen. Para activar **Vista en directo**, presione / hasta que aparezca brevemente en la esquina superior derecha de la Pantalla de imagen. La pantalla **Vista en directo** tiene este aspecto:

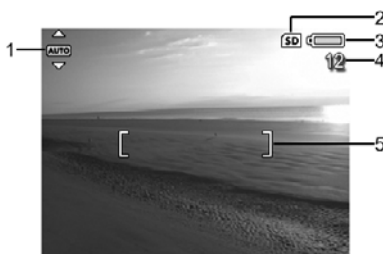

1		Indicador del Modo de fotografía .
2		Indicador de tarjeta de memoria.
3		Indicador del nivel de pila (consulte <i>Indicadores de alimentación en la página 59</i>).
4	12	Recuento de imágenes restantes.
5		Delimitadores de enfoque (consulte <i>Enfoque automático y Exposición en la página 14</i>).

Toma de imágenes fijas

Puede tomar una imagen prácticamente en cualquier momento si la cámara está encendida, independientemente de lo que aparezca en la pantalla de imagen.

1. Presione / hasta que aparezca brevemente en la esquina superior derecha de la Pantalla de imagen. Esto indica que está en el modo **Vista en directo**.
2. Encuadre el sujeto para su imagen.
3. Presione el botón del **Disparador** hasta la mitad de su recorrido para medir y bloquear el enfoque y la exposición. Los delimitadores de enfoque de la Pantalla de imagen cambian a verde cuando el enfoque está bloqueado (consulte *Enfoque automático y Exposición en la página 14*).
4. Presione el botón del **Disparador** hasta el final para tomar la imagen.
5. Para agregar un clip de audio de hasta 60 segundos,

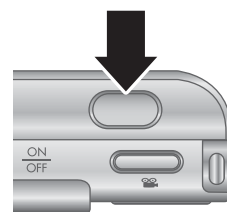

mantenga pulsado el botón del **Disparador** y suéltelo cuando haya acabado.

Grabación de videoclips

1. Presione / hasta que aparezca brevemente en la esquina superior derecha de la Pantalla de imagen. Esto indica que está en el modo **Vista en directo**.
2. Encuadre el sujeto.
3. Presione y libere el botón **Vídeo** .
4. Para dejar de grabar vídeo, vuelva a pulsar y liberar el botón **Vídeo** .

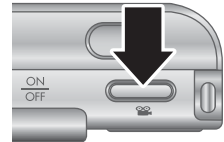

Revisión instantánea

Tras tomar una imagen fija o grabar un videoclip, la cámara muestra el resultado en **Revisión instantánea**. Si desea eliminar la imagen o el videoclip, presione , seleccione **Esta imagen** del submenú **Eliminar** y a continuación presione .

Si aparece en la esquina inferior izquierda, presione para ver **Consejos sobre la imagen** (consulte **Consejos sobre la imagen** en *Uso del Menú Reproducción en la página 31*) para obtener sugerencias sobre cómo mejorar imágenes en ese tipo de condiciones. También puede utilizar esos consejos para volver a tomar la imagen y mejorarla.

Enfoque automático y Exposición

Al presionar el botón del **Disparador** hasta la mitad de su recorrido, la cámara realiza las mediciones y bloquea automáticamente el enfoque y la exposición. Al enfocar automáticamente:

Indicador	Descripción
Delimitadores de enfoque verdes	Enfoque encontrado.
Delimitadores de enfoque rojos	Enfoque no encontrado (consulte <i>Optimización del enfoque en la página 15</i>).
(ícono de mano en movimiento)	Es necesaria una larga exposición (consulte <i>Optimización de la exposición en la página 16</i>).

Enfoque del sujeto

Cuando está establecido en el valor predeterminado del área de enfoque **Múltiple** (consulte **Área de enfoque automático** en *Uso del Menú Captura en la página 23*), la cámara utiliza cinco regiones de enfoque para determinar el enfoque.

Las 5 zonas de enfoque



Al pulsar el botón del **Disparador** hasta la mitad de su recorrido, la cámara enfoca a partir de la distancia más corta y a continuación examina otras zonas de enfoque y muestra los que están enfocados entre delimitadores verdes. La ilustración de ejemplo muestra el enfoque en las zonas uno, dos y cinco.



Si la cámara sigue enfocando algo que no es su sujeto, establezca el **Área de enfoque automático en Punto** (consulte **Área de enfoque automático** en *Uso del Menú Captura* en la página 23) y a continuación utilice **Bloqueo de enfoque** (consulte *Uso del Bloqueo de enfoque* en la página 16).

Optimización del enfoque

Cuando la cámara no puede enfocar automáticamente, los delimitadores de enfoque se vuelven rojos. Esto indica que la imagen puede estar desenfocada porque el sujeto no está dentro del rango del enfoque o la escena presenta un contraste bajo.

Para el rango de Enfoque normal

Si la cámara está ajustada en **Enfoque normal** (consulte *Uso de los ajustes del rango de enfoque* en la página 17) y no puede enfocar, ésta seguirá tomando la imagen.

Intente soltar el botón del **Disparador**, vuelva a encuadrar el sujeto y presione de nuevo el botón del **Disparador** hasta la mitad de su recorrido. Si los delimitadores de enfoque siguen apareciendo en rojo:

- Si el contraste de la escena es bajo, utilice el **Bloqueo de enfoque** (consulte *Uso del Bloqueo de enfoque* en la página 16) y enfoque a un punto del sujeto que presente más colores o bordes definidos.
- Si el sujeto está demasiado cerca (menos de 500 mm), aléjese del sujeto o utilice el rango de enfoque **Macro** o **Macro automático** (consulte *Uso de los ajustes del rango de enfoque* en la página 17).
- Utilice el **MF Enfoque manual** (consulte *Uso del Enfoque manual* en la página 17).

Para el rango de enfoque Macro

Si la cámara está ajustada en **Macro** y no puede enfocar, la cámara no tomará la imagen. Intente una de estas opciones:

- Actúe dentro del rango **Macro** o ajuste la cámara a **Macro automático** o **AF Enfoque normal** (consulte *Uso de los ajustes del rango de enfoque* en la página 17).
- En escenas de bajo contraste, utilice el **Bloqueo de enfoque** (consulte *Uso del Bloqueo de enfoque* en la página 16).
- Utilice el **MF Enfoque manual** (consulte *Uso del Enfoque manual* en la página 17).

Uso del Bloqueo de enfoque

El **Bloqueo de enfoque** permite enfocar un sujeto que no se encuentre en el centro de la imagen o capturar tomas de acción con mayor rapidez enfocando previamente en la zona en la que tendrá lugar la acción.

1. Encadre el sujeto de la imagen en el visor dentro de los delimitadores de enfoque. En situaciones de bajo contraste o poca luz, encuadre un objeto con mayor iluminación o contraste.
2. Presione el botón del **Disparador** hasta la mitad de su recorrido.
3. Mantenga pulsado el botón del **Disparador** hasta la mitad de su recorrido y vuelva a encuadrar.
4. Presione el botón del **Disparador** hasta el final para tomar la imagen.



Optimización de la exposición

Al presionar el botón del **Disparador** hasta la mitad de su recorrido, la cámara medirá el nivel de luz para ajustar la exposición correcta. Si la cámara determina que la escena necesitará una exposición muy larga, aparece (☞). La cámara tomará la imagen, pero puede salir borrosa porque es difícil mantener quieta la cámara durante el tiempo necesario. Intente una de estas opciones:

- Ajuste el flash a **Flash automático** o **Flash encendido** (consulte [Ajuste del flash en la página 18](#)).
- Coloque la cámara en un trípode o sobre una superficie estable.
- Si el sujeto se encuentra fuera del alcance del flash o no dispone de un trípode, ajuste el modo de fotografía en **Foto estable** (consulte [Foto estable en Uso de los modos de fotografía en la página 19](#)).
- Aplique más iluminación.

Otras recomendaciones

Si una imagen no parece estar en el enfoque o la exposición correcta cuando la ve en **Reproducción**, utilice **Consejos sobre la imagen** (consulte **Consejos sobre la imagen** en [Uso del Menú Reproducción en la página 31](#)) para ayudarle a determinar cómo corregir el problema para imágenes similares en el futuro. Si puede volver a tomar una imagen, siga las sugerencias en **Consejos sobre la imagen** para mejorar la imagen que capture.



Como el enfoque y la exposición son fundamentales para obtener imágenes óptimas, puede que le resulten útiles estos otros temas:

- Temas sobre imágenes borrosas, oscuras, claras o granuladas en [Solución de problemas en la página 50](#)
- [Uso de los ajustes del rango de enfoque en la página 17](#)

- **Área de enfoque automático y Medición AE** en *Uso del Menú Captura* en la página 23
- *Compensación de exposición* en la página 28
- *Uso del Enfoque manual* en la página 17

Uso de los ajustes del rango de enfoque







Para seleccionar un ajuste del rango de enfoque, presione , utilice  para resaltar el rango de enfoque deseado y presione .

AF	Enfoque normal (Predeterminado): utilice este ajuste cuando vaya a tomar una imagen de un sujeto situado a una distancia superior a 500 mm.
	Macro : utilice este ajuste para tomar primeros planos de sujetos situados a una distancia de entre 100 mm a 1 m.
	Macro automático : utilice este ajuste cuando no sepa si el sujeto está en el rango de enfoque Macro o Normal .
	Infinito : utilice este ajuste cuando vaya a tomar imágenes de objetos lejanos y paisajes.
MF	Enfoque manual : avanzar gradualmente por todo el rango de enfoque (consulte <i>Uso del Enfoque manual</i> en la página 17).

El ajuste del rango del enfoque se mantendrá activo hasta que vuelva a cambiarse, o se apague la cámara.

Uso del Enfoque manual

Puede que desee utilizar el **Enfoque manual** en condiciones de poca luz o cuando desee afinar el enfoque de sujetos muy cercanos.

1. Al seleccionar **Enfoque manual**, aparecen un medidor de enfoque y una vista magnificada para ayudarle a ajustar el enfoque.
2. Con flechas alrededor del medidor del **Enfoque Manual**, utilice  para ajustar el enfoque. Si las flechas no rodean el medidor del **Enfoque manual**, utilice  hasta que sí aparezcan y utilice  para ajustar el enfoque.
3. Para cambiar los modos de fotografía mientras utiliza el **Enfoque manual**, utilice  hasta que las flechas rodeen el icono del modo de fotografía en la esquina superior izquierda, presione , utilice  para seleccionar el modo de fotografía y presione .

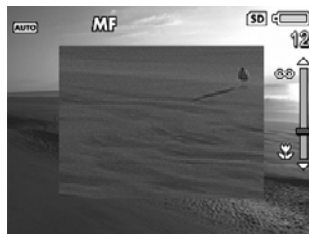

Uso del zoom



La cámara dispone de zoom óptico y zoom digital. El zoom óptico extiende físicamente el objetivo para acercar el sujeto de la imagen. Una vez que haya extendido completamente el objetivo mediante el zoom óptico, la cámara emplea el zoom digital. El zoom digital no utiliza ninguna pieza de objetivo móvil.



Sugerencia Cuanto más se acerque al sujeto de la imagen, más se acentuarán incluso los pequeños movimientos de la cámara (las denominadas "vibraciones de la cámara"). Si aparece  al pulsar el botón del **Disparador** hasta la mitad de su recorrido, puede que la imagen salga borrosa. Asegúrese de mantener quieta la cámara o ilumine más la escena. Intente sostener la cámara más cerca de su cuerpo o apoyándola sobre un objeto firme, o bien colóquela sobre un trípode u otra superficie estable.

Zoom óptico

El zoom óptico desplaza el objetivo entre gran ángulo (1x) y teleobjetivo (3x).



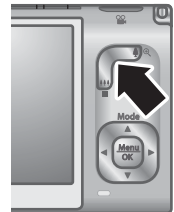

En **Vista en directo**, utilice los botones de la **Palanca de zoom** para controlar el zoom. Presione  para acercar la imagen y  para alejar el sujeto.



Zoom digital

En el zoom digital, la imagen muestra un marco amarillo alrededor de la escena y el valor de calidad de imagen (valor MP). Cuando se acerca, el marco se estrecha para indicar el área de la escena que capturará la cámara, y el valor MP disminuirá para indicar la resolución a la que se capturará la escena.



Cuando capture imágenes con el zoom digital, asegúrese de que el valor MP mostrado en la pantalla de imagen es apropiado para el tamaño al que desea imprimir la imagen capturada. Para ver los valores MP y los tamaños de impresión recomendados correspondientes, consulte **Calidad imagen** en *Uso del Menú Captura* en la página 23.

1. En la **Vista en directo**, presione  de la **Palanca de zoom** para acercar ópticamente hasta el máximo nivel. A continuación, suelte la palanca.
2. Mantenga presionado  hasta que la imagen que desee capturar llene el cuadro amarillo. Si acerca el zoom demasiado, presione .
3. Para volver al zoom óptico, presione  hasta que se detenga el zoom digital. Suelte  y, a continuación, vuelva a presionarlo.



Nota El zoom digital no puede utilizarse en el modo **Panorama** ni para grabar videoclips.



Ajuste del flash

Para seleccionar un ajuste del flash, presione , utilice  para resaltar el flash deseado y presione .



Flash automático (Predeterminado): la cámara utiliza este flash cuando es necesario. Si desea que la cámara elimine el efecto ojos rojos cuando aparece en las imágenes, active **Eliminación de ojos rojos** (consulte **Eliminación**

(continúa)

	de ojos rojos en <i>Uso del Menú Captura en la página 23</i>). Si desea obtener ayuda sobre el efecto ojos rojos, consulte <i>Ojos rojos en la página 19</i> .
	Flash encendido: la cámara siempre utiliza el flash. Si la luz se encuentra detrás del sujeto, utilice este ajuste para aumentar la luz delante del sujeto. Si desea que la cámara elimine el efecto ojos rojos cuando aparece en las imágenes, active Elim. de ojos rojos (consulte Eliminación de ojos rojos en <i>Uso del Menú Captura en la página 23</i>).
	Flash apagado: la cámara no utiliza el flash. Utilice este ajuste para tomar imágenes de sujetos que estén poco iluminados y que se encuentren fuera del alcance del flash, o bien escenas con la luz existente.

El ajuste de **Flash** se mantendrá activo hasta que vuelva a cambiarse, o si apaga la cámara.



Nota El flash no está disponible en los modos de fotografía **Documento**, **Paisaje**, **Escena nocturna**, **Panorama**, **Puesta de sol**, o **Teatro** con el ajuste **Ráfaga**, ni al grabar videoclips. En el modo de fotografía **Retrato nocturno**, el flash está establecido en **Encendido**.



Ojos rojos













El fenómeno de ojos rojos se produce cuando la luz del flash se refleja en los ojos del sujeto de la imagen, lo que provoca en ocasiones que los ojos de las personas aparezcan rojos en la imagen capturada. Si activa  **Eliminación de ojos rojos** (consulte **Eliminación de ojos rojos** en *Uso del Menú Captura en la página 23*), la cámara examina la imagen tras capturarla. Si la cámara detecta el efecto ojos rojos, procesa la imagen para eliminarlo.

Esta examinación y el procesamiento requiere más tiempo. Si le parece que tarda demasiado, puede desactivar la  **Eliminación de ojos rojos** y eliminar el efecto tras capturar la imagen con **Eliminar ojos rojos** (consulte **Eliminar ojos rojos** en *Uso del menú Galería de diseño en la página 35*) o con el software HP Photosmart suministrado con la cámara.

Uso de los modos de fotografía

Los modos de fotografía permiten optimizar los ajustes del disparador para la escena que va a capturar. La mayoría de los modos de fotografía predefinen estos ajustes para ciertos tipos de escenas, de manera que pueda tomar imágenes rápidamente cuando usted no tiene tiempo para especificar los ajustes. Otros ajustes (como **Prioridad de apertura**, **Prioridad de obturador**, y **Manual**) permiten especificar los ajustes, de modo que puede tener el control completo en escenas difíciles o cuando desee aplicar efectos especiales.

Para seleccionar un modo de fotografía, presione ▲ desde **Vista en directo**, utilice ▲▼ para resaltar un modo de disparo y a continuación presione  .

	Modo automático (Predeterminado): para obtener buenas imágenes rápidamente cuando no dispone de tiempo para seleccionar un modo de fotografía específico.
	Paisaje: para escenas con una perspectiva profunda, como escenas de montañas.
	Retrato: para imágenes en las que una o varias personas sean el sujeto principal.
	Foto estable —Para reducir al mínimo el desenfoque de la imagen cuando el sujeto está en movimiento o cuando no puede sostener la cámara firmemente durante el tiempo suficiente en condiciones de poca luz (consulte Optimización de la exposición en la página 16).
	Panorama: para paisajes o imágenes de grupos de gran tamaño donde debe capturar una imagen amplia que no cabe en una sola imagen (consulte Uso del modo Panorama en la página 21).
	Teatro: para capturar imágenes en eventos escolares, conciertos, eventos deportivos desarrollados en interiores sin utilizar el flash.
	Acción: utilice este modo para captar eventos deportivos, vehículos en movimiento o cualquier escena en la que desee detener el movimiento.
	Retrato nocturno: para capturar imágenes de personas de noche. Este modo utiliza el flash y una larga exposición. Por este motivo, debe colocar la cámara en un trípode o una superficie estable.
	Escena nocturna: para capturar escenas nocturnas. Este modo utiliza una exposición larga sin flash. Por este motivo, debe colocar la cámara en un trípode o una superficie estable.
	Playa: para capturar imágenes en la playa.
	Nieve: para capturar escenas en la nieve.
	Puesta de sol: para capturar escenas en exteriores durante la puesta de sol.
	Documento: para capturar piezas planas, de texto o gráficos.
Av	Prioridad de apertura: para especificar el ajuste de apertura. Este modo permite seleccionar el ajuste de valor de diafragma (apertura) utilizando ▲▼, mientras la cámara selecciona la mejor velocidad de obturación. Si la imagen va a resultar con excesiva exposición o con baja exposición en más de 0,5 paradas, el valor de diafragma y la velocidad de obturación se volverán rojos. Ajuste el valor de diafragma hasta que estos elementos se vuelvan

(continúa)

	blancos. Para cambiar a otro modo de fotografía, presione ◀▶ hasta que las flechas rodeen el modo de fotografía, y a continuación presione ▲.
Tv	Prioridad de obturador: para especificar la velocidad de obturación. Este modo permite seleccionar la velocidad de obturación utilizando ▲▼, mientras la cámara selecciona el mejor valor de diafragma. Si la imagen va a resultar con excesiva exposición o con baja exposición en más de 0,5 paradas, el valor de diafragma y la velocidad de obturación se volverán rojos. Ajuste la velocidad de obturación hasta que estos elementos se vuelvan blancos. Para cambiar a otro modo de fotografía, presione ◀▶ hasta que las flechas rodeen el modo de fotografía, y a continuación presione ▲.
M	Manual: para especificar la velocidad de obturación y el valor de diafragma (consulte Uso del modo de fotografía Manual en la página 22).
MIO	Mi modo: para personalizar un modo de fotografía que permite seleccionar y guardar en la cámara una serie de ajustes preferidos para utilizarlos repetidamente (consulte Uso de Mi modo en la página 22).







Nota Los modos de fotografía no funcionan durante la grabación de videoclips.

El modo de fotografía permanecerá activo hasta que vuelva a cambiarse o hasta que se apague la cámara.

Uso del modo Panorama

Con el modo **Panorama**, puede tomar una secuencia de 2 a 5 imágenes que pueden solaparse para capturar una escena demasiado amplia de tal forma que quepa en una sola imagen. Para unir la secuencia panorámica, utilice **Solapar panorama** en la cámara (consulte [Solapamiento de panoramas en la página 34](#)). Si tiene instalado el software HP Photosmart (consulte [Instale el software en la página 10](#)), también puede solapar panoramas automáticamente al transferirlas al ordenador.

1. Desde **Vista en directo**, presione ▲, utilice ▲▼ para seleccionar  **Panorama** (de izquierda a derecha) o  **Panorama** (de derecha a izquierda), y a continuación presione .
2. Presione el botón del **Disparador** para tomar la primera imagen de la secuencia panorámica.
3. Sitúe la cámara para tomar la segunda fotografía. Utilice la capa transparente de la primera imagen superpuesta en un tercio de la pantalla **Vista en directo** para alinear la segunda imagen con la primera.
4. Presione el botón del **Disparador** para tomar la segunda imagen.
5. Siga agregando imágenes a la panorámica, o presione  para finalizar la secuencia panorámica.



Durante la **Revisión instantánea** (consulte [Revisión instantánea en la página 14](#)), aparece cada imagen de la secuencia panorámica. Cuando aparezca la última imagen, puede solapar la secuencia pulsando ◀, y a continuación presione  cuando aparezca

el panorama solapado. También puede eliminar la secuencia panorámica pulsando **▼**, seleccionando **Toda secuencia panorámica**, y pulsando **Menu/OK**.



Nota Para agregar sonido a las imágenes tomadas con el modo **Panorama**, consulte *Grabación de audio* en la [página 34](#).

Uso del modo de fotografía Manual

El modo **Manual** permite especificar el valor de diafragma (apertura) y la velocidad de obturación.

1. Desde **Vista en directo**, presione **▲**, utilice **▲▼** para seleccionar **M**, y presione **Menu/OK**.
2. Encuadre el sujeto para su imagen.
3. Utilice **◀▶** para cambiar entre el valor de diafragma y la velocidad de obturación.
4. Utilice **▲▼** para ajustar el valor de la opción seleccionada. La flecha en el medidor de exposición indica la cantidad de exposición excesiva o insuficiente. Si la imagen va a resultar con excesiva exposición o con baja exposición en más de 3 paradas, el valor de diafragma y la velocidad de obturación se volverán rojos. Ajuste el valor de diafragma o la velocidad de obturación hasta que estos elementos se vuelvan blancos.
5. Si desea cambiar a otro modo de fotografía, utilice **◀▶** para seleccionar **M**, y presione **▲**.



Los ajustes del modo de fotografía **Manual** seguirán activos hasta que vuelvan a cambiarse, incluso si se apaga la cámara.

Uso de Mi modo



Mi modo es un modo de fotografía personalizable que permite seleccionar y guardar en la cámara una serie de ajustes preferidos para volver a utilizarlos. Puede especificar un modo de fotografía (consulte *Uso de los modos de fotografía* en la [página 19](#)), las opciones del **menú Captura** (consulte *Uso del Menú Captura* en la [página 23](#)), y qué ajustes deben guardarse en **Mi modo**.

Los ajustes en **Mi modo** son independientes de los demás ajustes del modo de fotografía y se guardan al apagar la cámara.

Selección y almacenamiento de ajustes preferidos en Mi modo



1. Desde **Vista en directo**, presione **▲**, utilice **▲▼** para seleccionar **MMO** **Mi Modo**, y a continuación presione **Menu/OK** dos veces para mostrar el **Menú Captura de Mi modo**.
2. Utilice **▲▼** para seleccionar **MMO** **Mi modo de foto**, presione **Menu/OK**, utilice **▲▼** para seleccionar un modo de fotografía para **Mi modo**, y a continuación presione **Menu/OK** para volver al **Menú Captura de Mi modo**.



3. Utilice ▲▼ para seleccionar otra opción de menú, presione $\frac{\text{Menu}}{\text{OK}}$, utilice ▲▼ para elegir un ajuste y a continuación presione $\frac{\text{Menu}}{\text{OK}}$ para seleccionar ese ajuste y volver al **Menú Captura de Mi modo**.
4. Repita el paso 3 para especificar otras opciones de menú que desee establecer para **Mi modo**.
5. Presione  /  para salir del **Menú Captura de Mi modo**.



Uso del submenú Ajustes de Mi modo

El submenú **Ajustes de Mi modo** permite especificar qué ajustes se guardan en **Mi modo**. También podrá especificar que la cámara se encienda en **Mi modo**, en lugar de **Modo automático**, cada vez que encienda la cámara.







1. Desde **Vista en directo**, presione ▲, utilice ▲▼ para seleccionar **[MO]**, y presione $\frac{\text{Menu}}{\text{OK}}$.
2. Utilice ▲▼ para desplazarse a la opción de menú **Ajustes de Mi modo** y presione $\frac{\text{Menu}}{\text{OK}}$. Se abre el submenú **Ajustes de Mi modo**. Las opciones con las casillas de verificación activadas serán guardadas en **Mi modo** al apagar la cámara.
3. Para especificar que un ajuste vuelva al ajuste predeterminado cuando apague la cámara o para especificar que la cámara se inicie en **Mi modo** cada vez que se encienda la cámara:
 - a. Utilice ▲▼ para desplazarse al ajuste.
 - b. Utilice ◀▶ para desactivar la casilla de verificación junto a un ajuste o cambiar el ajuste **¿Iniciar en Mi modo?** a **Sí**.
4. Repita el paso 3 para todos los ajustes que desee modificar.
5. Presione $\frac{\text{Menu}}{\text{OK}}$ para volver a **Menú Captura de Mi modo**.
6. Para salir del **Menú Captura de Mi modo**, presione  / .

Uso del Menú Captura





Con el **Menú Captura** puede configurar los ajustes de la cámara que afectan a las características de las imágenes y de los videoclips que capture.

1. Desde **Vista en directo**, presione $\frac{\text{Menu}}{\text{OK}}$ para mostrar el **Menú Captura**.
2. Utilice ▲▼ para seleccionar una opción de menú y presione $\frac{\text{Menu}}{\text{OK}}$ para mostrar el submenú de la opción de menú.
3. Utilice ▲▼ para seleccionar un ajuste y presione $\frac{\text{Menu}}{\text{OK}}$.
4. Presione  /  para salir del **Menú Captura**.





Para obtener información en la cámara sobre una opción, utilice ▲▼ para seleccionar **Ayuda...** en el submenú de la opción y presione ^{Menu}OK.

	<p>Modos de fotografía: para seleccionar un modo de fotografía. Si desea obtener información sobre los modos de fotografía y otra forma de seleccionarlos, consulte <i>Uso de los modos de fotografía en la página 19</i>.</p>
	<p>Temporizador automático: para capturar imágenes o grabar videos con un intervalo de retardo específico (consulte <i>Uso de los ajustes del Temporizador automático en la página 27</i>).</p> <ul style="list-style-type: none"> • Desactivado (Predeterminado): deshabilita el Temporizador automático. • Activado: para tomar una imagen o grabar un videoclip con retardo. • 2 fotografías: para tomar dos imágenes o grabar un videoclip con retardo. <p>Para Activado y 2 fotografías, puede especificar un intervalo de retardo de 2, 5, 10, 20 o 30 segundos.</p>
	<p>Eliminación de ojos rojos: para eliminar automáticamente el efecto ojos rojos cuando el flash está ajustado en Flash Automático o Flash encendido y la cámara detecta ojos rojos. Si desea obtener información sobre el efecto ojos rojos, consulte <i>Ojos rojos en la página 19</i>.</p> <p>Act., Desact. (Predeterminado)</p>
	<p>Compensación de exposición: anula el ajuste de la exposición automática de la cámara. Si desea obtener más información, consulte <i>Compensación de exposición en la página 28</i>.</p> <ul style="list-style-type: none"> • Para aportar más luz a las imágenes que va a capturar, presione ► para aumentar el valor. • Para oscurecer las imágenes que va a capturar, presione ◀ para reducir el valor.
	<p>Iluminación adaptable: equilibra la relación entre las zonas oscuras y las claras. Para obtener más información, consulte <i>Iluminación adaptable en la página 29</i>.</p> <ul style="list-style-type: none"> • Desactivada (Predeterminado): procesa la imagen como normal. • Baja: aclara levemente las zonas oscuras. • Alta: aporta mucha luz a las zonas oscuras.
	<p>Delimitación: Crea un conjunto de tres imágenes, cada una de ellas con un valor diferente.</p> <ul style="list-style-type: none"> • Desactivada (Predeterminado): procesa la imagen como normal. • Iluminación adaptable: imágenes creadas con la Iluminación adaptable Desactivada, Baja, y Alta. • Exposición: imágenes creadas con el valor establecido para Compensación de exposición y puede aumentar o disminuir la exposición según el valor que seleccione con ◀▶. • Color: imágenes creadas a todo color, en blanco y negro o en color sepia. <p>Durante la Revisión instantánea (consulte <i>Revisión instantánea en la página 14</i>), puede eliminar toda la secuencia de delimitación. Para</p>

(continúa)

	eliminar imágenes individuales, consulte Eliminación de imágenes en la página 32 .
	<p>Calidad de imagen: establece la resolución y la compresión para las imágenes. Cuanto mayor sea el número, mayor es la resolución. Cuantas menos estrellas, mayor compresión (consulte Calidad de imagen en la página 64).</p> <ul style="list-style-type: none">● 10MP ★★★: para ampliar o imprimir imágenes con un tamaño superior a 43 por 56 cm.● Normal (10MP ★★) (Predeterminado): para imprimir imágenes con un tamaño máximo de 43 por 56 cm.● 6MP ★★: para imprimir imágenes con un tamaño máximo de 28 por 36 cm.● 3MP ★★: para imprimir imágenes con un tamaño máximo de 20 por 25 cm.● VGA ★★: para enviar imágenes por correo electrónico o publicarlas en Internet.● Personalizar...: para especificar una combinación personalizada de resolución (10MP, 6MP, 3MP, VGA) y compresión (desde ★ hasta ★★★). Utilice ▲▼ para cambiar entre la Resolución y la Compresión, y ◀▶ para especificar un ajuste.
	<p>Calidad de vídeo: establece la resolución y la compresión para los videoclips. Cuantas menos estrellas, mayor es la compresión.</p> <ul style="list-style-type: none">● Normal (VGA) ★★★ (Predeterminado): para videoclips de acción en exteriores o para imprimir fotogramas de hasta 10,2 x 15,2 cm.● VGA ★★: para videoclips en interiores o para imprimir fotogramas de hasta 7,6 x 12,7 cm.● QVGA ★: para capturar videoclips más largos o enviar por correo electrónico videoclips más cortos.
	<p>Ráfaga: para tomar una o varias imágenes sucesivas rápidamente (consulte Uso del ajuste Ráfaga en la página 28).</p> <p>Act., Desact. (Predeterminado)</p>
	<p>Equilibrio de blanco: Equilibra el color según las condiciones de luz. Para obtener más información, consulte Equilibrio de blanco en la página 29.</p> <ul style="list-style-type: none">● Automático (Predeterminado): corrige la iluminación de la escena. Para la captura general de imágenes.● Sol: para escenas en exteriores en un día soleado o nublado.● Sombra: para escenas en exteriores a la sombra o al atardecer.● Tungsteno: para escenas en interiores con luz halógena o incandescente.● Fluorescente: para escenas en interiores con luz fluorescente.● Manual: para personalizar el Equilibrio de blanco según el sujeto que va a capturar. Para fijar el equilibrio de blanco, seleccione Manual, y siga las instrucciones en pantalla.
	<p>Área de enfoque automático: este ajuste permite seleccionar entre una región de enfoque amplia que abarque varias zonas, y una región de enfoque</p>

(continúa)

	<p>puntual. Si desea obtener más información, consulte <i>Enfoque del sujeto</i> en la página 14.</p> <ul style="list-style-type: none"> ● Múltiple (Predeterminado): utilice este ajuste para tomar imágenes de ámbito general o para enfocar a un sujeto que no se encuentre en el centro de la escena. La cámara busca el enfoque en cada una de las cinco zonas. ● Punto: utilice este ajuste cuando la cámara toma como punto de enfoque algo que no es el sujeto. La cámara enfoca una pequeña zona del centro de la escena.
	<p>Medición AE: especifica qué región de una escena utiliza la cámara para calcular la exposición.</p> <ul style="list-style-type: none"> ● Media: esto es útil cuando desea utilizar toda la escena para calcular la exposición. ● Ponderado centro (Predeterminado): este ajuste es útil cuando el sujeto de la imagen está en el centro de la escena. La exposición estará basada más en el sujeto que en su entorno. ● Punto: esto puede resultar útil en escenas retroiluminadas, o cuando el sujeto se aprecia muy oscuro o muy claro en comparación al resto de la escena. Para obtener los mejores resultados, utilice Bloqueo de enfoque (consulte <i>Uso del Bloqueo de enfoque</i> en la página 16) con Punto.
	<p>Velocidad ISO: ajusta la sensibilidad de la cámara a la luz. Si desea obtener más información, consulte <i>Velocidad ISO</i> en la página 29.</p> <ul style="list-style-type: none"> ● Automática (Predeterminado): la cámara selecciona la mejor velocidad ISO para la escena. ● ISO 100: para obtener la mejor calidad. ● ISO 200: para situaciones con poca luz. ● ISO 400: en situaciones con poca luz y/o sujetos en movimiento donde es necesaria una velocidad de obturación más corta.
	<p>Saturación: controla la saturación de los colores en las imágenes.</p> <ul style="list-style-type: none"> ● Baja: atenúa los colores, confiriendo al sujeto un aspecto más suave y natural. ● Mediana (Predeterminado): deja los colores con la saturación normal. ● Alta: enfatiza los colores más intensos.
	<p>Nitidez: controla la precisión de los detalles en las imágenes.</p> <ul style="list-style-type: none"> ● Baja: utilice este ajuste para fotografiar retratos, con bordes más suaves y naturales. ● Mediana (Predeterminado): produce bordes con nitidez normal. ● Alta: para imágenes con bordes muy definidos.

(continúa)











	<p>Contraste: controla la cantidad de contraste entre los colores claros y los oscuros.</p> <ul style="list-style-type: none">● Bajo: los colores oscuros y claros en la imagen se distinguen menos, y las sombras y luces presentan más detalle.● Mediano (Predeterminado): la imagen presenta un contraste normal.● Alto: los colores oscuros y claros en la imagen se distinguen más, y las sombras y luces presentan menos detalle.
	<p>Estampado de fecha y hora: estampa la fecha en la esquina inferior izquierda de la imagen.</p> <ul style="list-style-type: none">● Desactivado (Predeterminado): no se estampan ni la fecha ni la hora en la imagen.● Sólo fecha: siempre se estampa la fecha.● Fecha y hora: siempre se estampa la fecha y hora.



Nota Algunas opciones del **Menú captura** no están disponibles en ciertos modos de fotografía o en combinación con otras opciones del **Menú captura**. Así mismo, algunos no se aplican al grabar videoclips.

Uso de los ajustes del Temporizador automático

El Temporizador automático le permite tomar una imagen fija o un videoclip con retardo. Puede especificar el tiempo de retardo entre la pulsación del **disparador** o el botón  el botón **Vídeo** cuando la cámara toma la fotografía o empieza a grabar el videoclip.

1. Mientras esté en **Vista en directo**, presione  para mostrar el **Menú Captura**, utilice  para resaltar  **Temporizador automático** y, a continuación, presione .
2. En el submenú **Temporizador automático**, utilice  para seleccionar **Activo** (para un disparo) o **2 fotografías**, utilice  para seleccionar un tiempo de retardo en segundos, presione  y, a continuación, presione  / . Si desea más información sobre cómo seleccionar opciones en el **Menú Captura**, consulte [Uso del Menú Captura en la página 23](#).
3. Coloque la cámara en un trípode o sobre una superficie estable.
4. Encuadre en la Pantalla de imagen el sujeto que desee fotografiar.
5. Los pasos siguientes dependen de si se toman una o dos imágenes fijas, o de si se está grabando un videoclip.
 - a. Para imágenes fijas, presione el botón del **Disparador** hasta la mitad de su recorrido para bloquear el enfoque y la exposición. Cuando los delimitadores de enfoque aparezcan en verde, presione el botón del **Disparador** hasta el final.
 - b. Para videoclips, presione el botón  **Vídeo**, y libérela.
6. La cámara hace una cuenta atrás con el tiempo de retardo seleccionado y toma la imagen fija o empieza la grabación del videoclip. Si selecciona **2 fotografías** y va a tomar una imagen fija, la cámara captura la segunda imagen fija unos segundos después de la primera.
7. Si está grabando un videoclip, presione el botón  **Vídeo** para dejar de grabar.



Sugerencia Si desea aparecer en la imagen, presione el botón del **Disparador** hasta el final de su recorrido y coloque la cámara en un trípode o una superficie estable. La cámara bloquea el enfoque y la exposición justo antes de acabar la cuenta atrás, para que tenga tiempo para colocarse en la escena.















Nota Para agregar sonido a las imágenes que haya tomado con el ajuste **Temporizador automático**, consulte [Grabación de audio en la página 34](#).

El ajuste **Temporizador automático** restaura al ajuste predeterminado **Desactivado** después de haber tomado la imagen o el videoclip.

Uso del ajuste Ráfaga

Ráfaga permite tomar dos o tres imágenes lo más rápido posible al presionar el **Disparador** hasta el final de su recorrido.

1. Desde **Vista en directo**, presione  para ver el **Menú captura**, utilice   para seleccionar  **Ráfaga**, presione  , utilice   para seleccionar **Activada**, presione  , a continuación presione  / . Si desea más información sobre cómo seleccionar opciones en el **Menú Captura**, consulte [Uso del Menú Captura en la página 23](#).
2. Encuadre el sujeto y presione el botón del **Disparador** hasta la mitad de su recorrido para bloquear el enfoque y la exposición. A continuación, presione el **Disparador** hasta el final de su recorrido, sin soltarlo. La cámara tomará las imágenes a máxima velocidad hasta que suelte el **Disparador** o hasta que se agote la memoria de la cámara.

La pantalla de imagen permanece apagada durante la captura en modo ráfaga. Una vez tomadas las imágenes en modo ráfaga, cada imagen aparece una por una en **Revisión instantánea** (consulte [Revisión instantánea en la página 14](#)). Puede eliminar toda la secuencia de la ráfaga desde **Revisión instantánea**. Para eliminar imágenes individuales, consulte [Eliminación de imágenes en la página 32](#).

Para agregar sonido a las imágenes que haya tomado con el ajuste **Ráfaga**, consulte [Grabación de audio en la página 34](#).

El ajuste de **Ráfaga** se mantendrá hasta que lo modifique, o bien hasta que vuelva al ajuste predeterminado **Desactivada** al apagar la cámara.

Compensación de exposición

Puede utilizar la **Compensación de exposición** para anular los ajustes de exposición automática de la cámara. **Compensación de exposición** resulta útil en escenas que contienen muchos objetos claros (como un objeto blanco sobre un fondo claro) o muchos objetos oscuros (como un sujeto negro sobre un fondo oscuro). Estas escenas podrían resultar grises sin el uso de la **Compensación de exposición**. Para una escena con muchos objetos claros, aumente la **Compensación de exposición** a un número positivo. En una escena con muchos objetos oscuros, disminuya la **Compensación de exposición**.



Sugerencia Para ver el efecto de la variación que los ajustes de la **Compensación de exposición** pueden tener en una escena, utilice la opción **Exposición** en **Delimitación** (consulte **Delimitación** en [Uso del Menú Captura en la página 23](#)).

Iluminación adaptable

Este ajuste equilibra la relación entre las partes claras y oscuras de la imagen, manteniendo un contraste adecuado pero reduciendo los contrastes agudos. Cuando se utiliza con el flash, la **Iluminación adaptable** hace más claras las zonas a las que el flash no llega. La **Iluminación adaptable** resulta útil en las situaciones siguientes:

- Escenas en exteriores cuando se mezclan sol y sombra
- Escenas de alto contraste que contienen tanto objetos claros como oscuros.
- Escenas en interiores en las que se utiliza el flash (para suavizar o igualar el efecto del flash)
- Escenas iluminadas desde atrás en las que los sujetos están demasiado lejos para que llegue el flash o si reciben mucha luz desde atrás (por ejemplo, delante de una ventana)

Utilice la **Iluminación adaptable** con o sin el flash, aunque no lo recomendamos como sustituto del mismo. A diferencia del flash, la **Iluminación adaptable** no afecta a la exposición, por lo que las áreas que aclare pueden aparecer pixeladas o granuladas y, en interiores o imágenes nocturnas, incluso borrosas si no se toman con un flash o un trípode.



Sugerencia Para ver el efecto de la variación que los ajustes de la **Iluminación adaptable** pueden tener en una escena, utilice la opción **Illum. adaptable** en **Delimitación** (consulte **Delimitación** en [Uso del Menú Captura](#) en la página 23).

Equilibrio de blanco

Con diferentes tipos de condiciones de iluminación se obtienen diferentes colores. Con este ajuste, puede hacer que la cámara lo compense, para que reproduzca los colores con mayor precisión y se asegure de que el blanco aparece blanco en la imagen final. También puede ajustar el equilibrio de blanco para producir efectos creativos. Por ejemplo, el ajuste **Sol** aporta un aspecto más cálido a la imagen.

Velocidad ISO

Este ajuste controla la sensibilidad de la cámara a la luz. Cuando la **Velocidad ISO** está en el modo **Auto**, predeterminado, la cámara selecciona la velocidad ISO más adecuada para la escena.









Con velocidades ISO menores, se obtienen imágenes con la mínima cantidad de grano (o ruido), pero da lugar a velocidades de obturación más lentas. Si se toma una imagen sin flash en condiciones de iluminación escasa con **ISO 100**, utilice un trípode.

Unas velocidades ISO más elevadas permiten velocidades de obturación más rápidas y se pueden utilizar para tomar fotos sin flash en ambientes oscuros o para tomar fotos de objetos en movimiento rápido. Las velocidades ISO más elevadas producen imágenes con más grano (o ruido) y, por lo tanto, pueden ser de menor calidad.

3 Revisión de imágenes y videoclips







Puede revisar y manipular imágenes y videoclips en el modo **Reproducción** como se indica aquí. Si desea información sobre cómo mejorar imágenes, consulte [Uso del Menú Reproducción](#) en la página 31 y [Uso del menú Galería de diseño](#) en la página 35.

Uso de Reproducción



1. Presione  /  hasta que aparezca  brevemente en la esquina superior derecha de la Pantalla de imagen.
2. Utilice  para desplazarse entre las imágenes o los videoclips (se reproducen los videoclips automáticamente).
Al ver un videoclip, presione  para pararlo y con  desplácese de un fotograma a otro.
3. Para cambiar a **Vista en directo** presione  / .

Durante la **Reproducción**, la pantalla de imagen también muestra información adicional acerca de cada imagen o videoclip.



1		Indicador de tarjeta de memoria.
2		Indicador de pila (consulte Indicadores de alimentación en la página 59).
3		Posición de la imagen en una secuencia panorámica.
4		Número de imágenes para imprimir (consulte Marcado de imágenes para imprimir en la página 44).
5		Número de destinos electrónicos en Photosmart Share (consulte Compartir imágenes en la página 45).
6		Las imágenes marcadas para pedir copias en línea (consulte Comprar copias en línea en la página 45).
7		Imagen marcada como Favorito (consulte Marcado de imágenes como Favoritos en la página 44).

(continúa)

8	0:15  	<ul style="list-style-type: none">• Duración grabada de un clip de audio o videoclip concreto.• Indicador del clip de audio adjunto.• Indicador de videoclip.
9	1 de 30	Número de esta imagen o videoclip en relación con el número total de imágenes y videoclips guardados.

Almacenamiento de fotogramas de videoclips

Si desea imprimir un fotograma de un videoclip, puede guardar un fotograma individual como imagen fija.

1. Durante la reproducción del vídeo, presione $\frac{\text{Menu}}{\text{OK}}$ para detener el vídeo.
2. Utilice \blacktriangleleft para desplazarse de un fotograma a otro.
3. Presione \blacktriangle para guardar el fotograma mostrado.
4. Presione $\text{📷} / \text{▶}$ para reanudar la reproducción del videoclip.

Visualización de viñetas

1. Desde el modo **Reproducción**, presione 📺 **Ver viñetas** (igual que 🔍 **Alejar** en la **Palanca de zoom**) para ver viñetas.
2. Utilice \blacktriangle y \blacktriangledown y \blacktriangleleft para desplazarse por las viñetas.
3. Presione $\frac{\text{Menu}}{\text{OK}}$ para salir de las **Viñetas** y ver la imagen seleccionada en la Pantalla de imagen.



Ampliación de imágenes





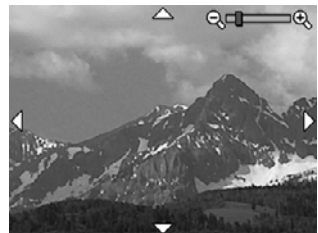

Esta función sirve únicamente para visualizar imágenes; no las altera de forma permanente.

1. En modo **Reproducción**, presione 🔍 (igual que 📏 **Acercar** en la **Palanca de zoom**). La imagen mostrada se amplía al doble de tamaño.
2. Utilice \blacktriangle y \blacktriangledown y \blacktriangleleft para desplazarse por la imagen ampliada.
3. Utilice 📏 y 🔍 para cambiar la ampliación.
4. Presione $\frac{\text{Menu}}{\text{OK}}$ para volver al modo **Reproducción**.















Uso del Menú Reproducción

1. Desde el modo **Reproducción**, presione $\frac{\text{Menu}}{\text{OK}}$.
2. Utilice \blacktriangle y \blacktriangledown para seleccionar una opción.
3. Utilice \blacktriangleleft para seleccionar una imagen o un videoclip, presione $\frac{\text{Menu}}{\text{OK}}$, y siga las instrucciones de la pantalla.
4. Presione $\text{📷} / \text{▶}$ para salir del **Menú Reproducción**.



	Eliminar: consulte <i>Eliminación de imágenes</i> en la página 32.
	Consejos sobre la imagen: analiza el enfoque, la exposición y demás ajustes de la imagen.
	Información de la imagen: consulte <i>Visualización de la información de la imagen</i> en la página 33.
	Ver presentación: consulte <i>Visualización de presentaciones</i> en la página 33.
	Solapar panorama: consulte <i>Solapamiento de panoramas</i> en la página 34.
	Grabar audio: consulte <i>Grabación de audio</i> en la página 34.
	Mover imágs. a tarjeta: transfiere imágenes de la memoria interna a la tarjeta de memoria. Esta opción sólo está disponible si hay imágenes en la memoria interna y si se ha insertado una tarjeta de memoria. Para desplazar imágenes, seleccione esta opción y siga las instrucciones en pantalla.

Eliminación de imágenes

Para eliminar una imagen con la opción  **Eliminar** en el **Menú Reproducción**:

- Desde el modo **Reproducción**, utilice   para desplazarse hasta la imagen que desea eliminar y presione  **Menú**  para ver el **Menú Reproducción**.
- Presione  para seleccionar  **Eliminar** y, a continuación, presione  **Menú** .
- Utilice   para seleccionar una opción y presione  **Menú** .
 - Cancelar:** vuelve a **Reproducción** sin eliminar la imagen mostrada.
 - Esta imagen:** elimina la imagen o videoclip.
 - Todas excepto favoritos:** elimina todas las imágenes excepto las marcadas como **Favoritos**. Esta opción de menú aparece sólo si existen imágenes marcadas como **Favoritos** (consulte *Marcado de imágenes como Favoritos* en la página 44).
 - Toda secuencia panorámica:** si la imagen actual es parte de una secuencia panorámica, elimina todas las imágenes asociadas con esa secuencia.
 - Todas las imágenes (de la memoria/tarjeta):** elimina todas las imágenes y todos los videoclips almacenados.
 - Recuperar última:** recupera la última imagen eliminada. Esta opción está sólo disponible hasta que se capture otra imagen.
 - Formatear (memoria/tarjeta):** elimina todos los archivos almacenados y a continuación formatea la memoria interna o la tarjeta de memoria.



Sugerencia Para eliminar una imagen mostrada desde el modo **Reproducción**, presione , seleccione una opción y, a continuación, presione  **Menú** .

Visualización de la información de la imagen

La pantalla **Información de la imagen** muestra los ajustes utilizados al capturar la imagen o el videoclip que aparece en la pantalla.



1	Velocidad de obturación y valor de diafragma (apertura).
2	Velocidad ISO.
3	Modo de fotografía no predeterminado (consulte Uso de los modos de fotografía en la página 19), ajuste Flash (consulte Ajuste del flash en la página 18), y ajuste Enfoque (consulte Uso de los ajustes del rango de enfoque en la página 17).
4	Todos los ajustes no predeterminados del Menú Captura excepto Calidad imagen .
5	Histograma que muestra, de izquierda a derecha, la distribución de píxeles oscuros, de media gama y claros en la imagen capturada.
6	Indicador de tarjeta de memoria.
7	Nombre de archivo de la imagen.
8	Tamaño de archivo de la imagen.
9	Fecha y hora en que se capturó la imagen.
10	Calidad de imagen establecida al capturar la imagen.
11	La información mostrada en las dos filas de la esquina inferior derecha de la imagen es la misma facilitada en el modo Reproducción .

Visualización de presentaciones

Seleccione **Ver presentación** para configurar y ejecutar una presentación de imágenes y/o videoclips en la Pantalla de imagen de la cámara o en una televisión (si la cámara está colocada en la base de acoplamiento opcional HP Photosmart Premium o en una base de acoplamiento inalámbrica y conectada a la televisión).

- **SALIR:** vuelve al **Menú Reproducción** sin ver la presentación.
- **Iniciar presentación:** inicia la presentación de imágenes.
- **Imágenes:** reproduce las imágenes especificadas: **Todas** (predeterminado), **Favoritos**, **Sólo imágenes fijas**, **Sólo vídeos**, **Esta imagen**.







- **Intervalo:** establece la cantidad de tiempo que se debe mostrar cada imagen: **2 s.**, **5 s.** (predeterminado), **10 s.**, **15 s.**, **60 s.**, **Manual** (presione ◀▶ para avanzar manualmente las imágenes de la presentación con diapositivas).
- **Bucle:** Especifica cuántas veces se debe repetir la presentación: **Una vez** (predeterminado), **2 veces**, **3 veces**, **Continuo**.
- **Audio:** reproduce los clips de audio asociados con el volumen especificado: **Desact.**, **Bajo**, **Alto**.

Solapamiento de panoramas

Cuando aparece una imagen de una secuencia panorámica y selecciona **Solapar panorama**, la cámara muestra una vista preliminar de la secuencia panorámica solapada.







Nota Si realiza el solapamiento en la cámara obtendrá una imagen más pequeña que si la solapa al transferir imágenes al equipo. Para solapar una imagen panorámica con la misma resolución con la que tomó la secuencia panorámica, transfiera la secuencia de imágenes al equipo (consulte *Transferencia de imágenes con el software HP Photosmart en la página 39*).

1. Desplácese a una de las imágenes de una secuencia panorámica.
2. Utilice ▲▼ para seleccionar **Solapar panorama** y, a continuación, presione   para ver una presentación preliminar de la imagen solapada. Puede utilizar ↕ para ampliar la vista previa panorámica solapada, y ▲▼ ◀▶ para desplazarse por la imagen y examinar el solapamiento.
3. Presione   para solapar y guardar una imagen panorámica solapada; presione  /  para cancelar el solapamiento panorámico.

Al solapar una imagen panorámica, se retienen imágenes individuales en la secuencia panorámica.

Grabación de audio

 **Grabar audio** permite grabar un clip de audio y asociarlo a una imagen existente o a una secuencia panorámica.

1. Seleccione  **Grabar audio** para empezar a grabar inmediatamente.
2. Para dejar de grabar y asociar el clip de audio a la imagen mostrada, presione  .



Nota Puede adjuntar clips de audio a imágenes individuales en una secuencia panorámica. Cuando solapa la secuencia panorámica (en la cámara o en un equipo), no se adjunta audio a la imagen solapada. No obstante, puede agregar audio a una imagen panorámica solapada, tal y como se describe anteriormente.







Si la imagen mostrada en ese momento ya tiene adjunto un clip de audio, aparece el submenú **Grabar audio**, al seleccionar  **Grabar audio**.

- **Mantener clip actual:** conserva el clip de audio actual y vuelve al **Menú Reproducción**.
- **Grabar nuevo clip:** graba un nuevo clip de audio, sustituyendo al clip de audio anterior.
- **Eliminar clip:** elimina el clip de audio actual y vuelve al **Menú Reproducción**.

4 Uso del menú Galería de diseño

Puede utilizar las funciones de **Galería de diseño** para mejorar las imágenes capturadas.

1. Desde el menú **Reproducción**, utilice ◀▶ para buscar una imagen y presione ^{Menu}OK.
2. Utilice ◀▶ para resaltar la ficha de  **Menú Galería de diseño**.
3. Utilice ▲▼ para seleccionar una opción y presione ^{Menu}OK y siga las instrucciones de la pantalla.

	Aplicar efectos artísticos: consulte <i>Aplicación de efectos artísticos en la página 35</i> .
	Modificar el color: consulte <i>Cambio de colores en la página 36</i> .
	Agregar bordes: consulte <i>Agregar bordes en la página 36</i> .
	Eliminar ojos rojos: consulte <i>Eliminación de ojos rojos en la página 37</i> .
	Rotar: gira la imagen mostrada. Utilice ◀▶ para girar la imagen en el sentido de las agujas del reloj o en sentido contrario en incrementos de 90 grados. Presione ^{Menu} OK para guardar la imagen con la nueva orientación.
	Recortar: consulte <i>Recorte de imágenes en la página 38</i> .





Aplicación de efectos artísticos



Sugerencia Si necesita recortar una imagen (consulte *Recorte de imágenes en la página 38*), hágalo antes de aplicar los efectos artísticos o agregar bordes. Si tiene pensado aplicar efectos artísticos o modificar colores, hágalo antes de agregar un borde.

 **Aplicar efectos artísticos** permite crear una copia de una imagen seleccionada y aplicarle efectos creativos. Para aplicar efectos artísticos:









1. Presione ▼ para seleccionar  **Aplicar efectos artísticos** y, a continuación, presione ^{Menu}OK.
2. Utilice ▲▼ para seleccionar una opción y obtener una presentación preliminar del efecto en la imagen.
 - **Cancelar:** vuelve al **Menú Galería de diseño** sin guardar cambios.
 - **Punteado:** utiliza puntos para simular la técnica artística del puntillismo.
 - **Dibujado:** simula una imagen gráfica de un cómic.
 - **Acuarela:** simula un dibujo de acuarela.
 - **Enfoque realzado:** crea desenfoque de fundido desde el centro enfocado hacia un borde difuminado.
 - **Efecto póster:** crea un efecto de tonos uniformes de fuerte contraste.
 - **Retro:** crea un efecto bicolor de fuerte contraste de estilo años setenta.
 - **Resplandor suave:** agrega un fuerte brillo etéreo y difuso.

- **Antiguo:** confiere un aspecto envejecido y cuarteado.
 - **Estilizado:** comprime los sujetos centrados para dar un aspecto estilizado.
 - **Color del cielo:** realza el cielo con un color de fundido que se atenúa de arriba abajo.
 - **Color del suelo:** realza los paisajes con un color de fundido que se atenúa de abajo arriba.
 - **Caleidoscopio:** refleja la imagen en cuatro direcciones.
 - **Asolear:** crea una inversión parcial de los tonos y realza los contornos.
 - **Ilustración:** crea una ilustración usando los bordes de la imagen.
3. Presione  para seleccionar el efecto artístico y mostrar el submenú creativo. Siga las instrucciones que aparecen en la pantalla para ajustar el efecto artístico.
 4. Presione  para guardar una copia de la imagen con el efecto artístico y volver al **Menú Galería de diseño**. Presione  /  para salir sin guardar y volver al submenú **Aplicar efectos artísticos**.

Cambio de colores

 **Modificar el color** permite aplicar esquemas de colores a la imagen mostrada. Para modificar colores:









 **Sugerencia** Si tiene pensado aplicar efectos artísticos o modificar colores, hágalo antes de agregar un borde.

1. Presione  para seleccionar  **Modificar el color** y, a continuación, presione  .
2. Utilice  para seleccionar un esquema de colores y obtener una presentación preliminar del efecto en la imagen.
 - **Cancelar:** vuelve al **Menú Galería de diseño** sin guardar cambios.
 - **Blanco y negro:** convierte imágenes a color en imágenes en blanco y negro.
 - **Sepia:** convierte la imagen a un tono marrón, para dar una sensación de antigua.
 - **Tintas B y N:** aplica tonos de color a una versión en blanco y negro de una imagen.
 - **Tintas de color:** añade una capa de color adicional para crear un estado de ánimo o un sentimiento.
3. Presione  para seleccionar el esquema de color y mostrar el submenú creativo. Siga las instrucciones que aparecen en la pantalla para ajustar el color.
4. Presione  para guardar una copia de la imagen con el esquema de color especificado y devolverlo al **Menú Galería de diseño**. Presione  /  para salir sin guardar y volver al submenú **Modificar el color**.

Agregar bordes

 **Sugerencia** Si necesita recortar una imagen (consulte [Recorte de imágenes en la página 38](#)), hágalo antes de aplicar los efectos artísticos o agregar bordes. Si tiene pensado aplicar efectos artísticos o modificar colores, hágalo antes de agregar un borde.

 **Agregar bordes** permite agregar uno o más bordes predefinidos a la imagen mostrada. Para agregar un borde:

1. Presione  para seleccionar  **Agregar bordes** y, a continuación, presione .
2. Utilice  para seleccionar un tipo de borde y obtener una presentación preliminar del efecto en la imagen.
 - **Cancelar**: vuelve al **Menú Galería de diseño** sin guardar cambios.
 - **Borde suavizado**: aplica a la imagen un marco suavizado, de viñeta.
 - **Borde superpuesto**: la imagen se extiende más allá del marco.
 - **Borde quebrado**: crea rasgones aleatorios para dar un efecto de borde irregular.
 - **Borde quemado**: aplica un borde con áreas oscurecidas que parecen quemadas.
 - **Borde salpicado**: crea un borde que parece disolverse en el papel, como un spray.
 - **Ovalado**: agrega un borde mate ovalado y biselado.
 - **Circular**: agrega un borde mate circular y biselado.
 - **Enmarcado**: agrega un borde mate rectangular con esquinas muy definidas.
 - **Esquinas redondeadas**: utiliza un rectángulo con esquinas suavizadas para el borde mate.
 - **Cuadrado**: agrega un borde mate cuadrado y biselado.
3. Presione  para seleccionar el borde y mostrar el submenú creativo. Siga las instrucciones que aparecen en la pantalla para ajustar el borde.
4. Presione  para guardar una copia de la imagen con el borde especificado y devolverlo al **Menú Galería de diseño**. Presione / para salir sin guardar y volver al submenú **Agregar bordes**.

Eliminación de ojos rojos

Si selecciona  **Eliminar ojos rojos**, la cámara procesa la imagen fija actual para eliminar el efecto ojos rojos de los sujetos.



Nota Para evitar el efecto ojos rojos en las imágenes, consulte [Ojos rojos en la página 19](#).

El proceso de eliminación de ojos rojos tarda unos segundos, después de lo cual, la imagen corregida aparece con cuadros verdes alrededor de las áreas corregidas, además del submenú **Eliminar ojos rojos**:

- **Guardar cambios** (Predeterminado): sobrescribe la imagen original y vuelve al **Menú Galería de diseño**.
- **Ver cambios**: muestra una vista ampliada de la imagen con cuadros verdes alrededor de las áreas corregidas.
- **Cancelar**: regresa al **Menú Galería de diseño** sin guardar los cambios realizados a los ojos rojos.



Para deshacer la eliminación de ojos rojos, seleccione **Deshacer elim. de ojos rojos** del **Menú Galería de diseño** y presione .



Nota Deshacer elim. de ojos rojos sólo aparece en el **Menú Galería de diseño** si está viendo una imagen a la que se ha aplicado la eliminación de ojos rojos, o en una imagen tomada con **Elim. de ojos rojos** activado. Consulte **Elim. de ojos rojos** en *Uso del Menú Captura en la página 23*.





La función **Eliminar ojos rojos** sólo puede utilizarse en imágenes fijas que se hayan tomado con flash.

Recorte de imágenes

 **Recortar** permite recortar la imagen mostrada con la orientación seleccionada y utilizar la **Palanca de zoom** y   para asegurarse de que se imprime el contenido que desea de la imagen.





Sugerencia Asegúrese de que recorta las imágenes como desee antes de agregar bordes o aplicar efectos artísticos.

1. Presione  para seleccionar  **Recortar** y, a continuación, presione .
2. Utilice  para seleccionar una orientación de recorte y obtener una presentación preliminar del efecto en la imagen.
 - **Cancelar:** vuelve al **Menú Galería de diseño** sin guardar cambios.
 - **Paisaje** (Predeterminado): recorta horizontalmente la imagen mostrada con una proporción de 3:2 (un tercio más ancha que alta).
 - **Retrato:** recorta verticalmente la imagen mostrada con una proporción de 3:2 (un tercio más alta que ancha).
 - **Ayuda:** proporciona más ayuda para la función **Recortar**.

Siga las instrucciones en pantalla para utilizar la **Palanca de zoom** y ajustar lo que aparece en la imagen recortada.

Al imprimir, la proporción normal es el recorte de la parte superior e inferior (paisaje) o de los lados (retrato). El recorte ayuda a garantizar que se imprime el contenido que desea.

3. Presione  para guardar una copia de la imagen recortada y volver al **Menú Galería de diseño**. Presione  /  para salir sin guardar y volver al submenú **Recortar**.

5 Transferencia e impresión de imágenes

Puede transferir imágenes y videoclips con o sin el software HP Photosmart suministrado con la cámara. Sin embargo, el software HP Photosmart tiene varias opciones para transferir y gestionar las imágenes y también le orienta en el proceso de transferencia.

Transferencia de imágenes con el software HP Photosmart

Si ha instalado el software HP Photosmart (consulte [Instale el software en la página 10](#)), utilice este método para transferir imágenes y videoclips a su equipo. También puede utilizar este método para transferir, solapar e imprimir panoramas.

1. Si ha seleccionado imágenes para compartir, imprimir o pedir copias en línea (consulte [Uso de HP Photosmart Express en la página 43](#)), compruebe que el equipo está conectado a una impresora y/o a Internet.
2. Conecte la base de acoplamiento al equipo mediante el cable USB suministrado con la cámara.
3. Coloque la cámara en la base.
4. Encienda la cámara y siga las instrucciones en la pantalla del equipo para transferir las imágenes. Para obtener más información, consulte la Ayuda del software HP Photosmart.



Transferencia de imágenes sin el software HP Photosmart

Si no instala el software HP Photosmart:

- No puede utilizar las funciones **Compartir** o **Comprar copias en línea** del **Menú Photosmart Express** de la cámara (consulte [Uso de HP Photosmart Express en la página 43](#)).
- Las secuencias panorámicas no se solapan automáticamente cuando las transfiere al equipo.
- Las imágenes marcadas para la impresión no se imprimen automáticamente cuando la cámara está conectada al equipo.

Sin embargo, puede transferir imágenes y videoclips a su equipo:

- Conectando la cámara directamente al equipo (consulte [Conexión al equipo en la página 40](#))
- Utilizando un lector de tarjetas de memoria (consulte [Uso de un lector de tarjetas en la página 40](#))

Conexión al equipo

1. Apague la cámara, conecte base de acoplamiento al equipo y coloque la cámara en la base, después encienda la cámara.
 - En equipos Windows, la cámara aparece como un dispositivo en Explorer, lo que permite copiar imágenes de la cámara al equipo.
 - En equipos Macintosh, se abre automáticamente Image Capture o iPhoto para que pueda transferir las imágenes al equipo.
2. Cuando haya terminado de transferir imágenes, retire la cámara de la base de acoplamiento. Si su equipo tiene instalado Windows 2000 o XP y recibe un mensaje de advertencia **Extracción no segura**, ignórelo.

Si surgen problemas, establezca la **Configuración USB** de la cámara en **Unidad de disco** (consulte **Configuración USB** en *Uso del Menú Configurar en la página 48*) y vuelva a conectar el equipo.



Nota En equipos Macintosh, si establece la cámara en **Unidad de disco** y ni Image Capture ni iPhoto se inician automáticamente, busque en el escritorio el icono de la unidad de disco con la etiqueta **HP_R967** y copie las imágenes manualmente. Para obtener más información sobre cómo copiar archivos, consulte la ayuda de Mac.

Uso de un lector de tarjetas

Puede poner la tarjeta de memoria opcional de la cámara en un lector de tarjetas de memoria (se adquiere por separado). Algunos equipos e impresoras HP Photosmart disponen de ranuras de tarjetas de memoria integradas que actúan como un lector de tarjetas de memoria.

Para equipos con Windows:

1. Inserte la tarjeta de memoria de la cámara en el lector de tarjetas de memoria (o en la ranura de tarjetas de memoria del equipo).
2. Haga clic con el botón derecho del ratón en **Mi PC** en el escritorio, y seleccione **Explorar**.
3. Amplíe la carpeta de la unidad extraíble, amplíe la carpeta **DCIM**, y a continuación haga clic en la carpeta de la cámara.
4. Seleccione y copie todas las imágenes a una carpeta del equipo.
5. Tras comprobar que las imágenes se han transferido correctamente, vuelva a colocar la tarjeta de memoria en la cámara.

Para equipos Macintosh:

1. Inserte la tarjeta de memoria de la cámara en el lector de tarjetas de memoria (o en la ranura de tarjetas de memoria del equipo).
2. Se inicia automáticamente el software HP Photosmart, Image Capture o iPhoto y le guía en el proceso de transferencia de imágenes.

Si ninguna aplicación se inicia automáticamente, o si desea copiar las imágenes manualmente, busque en el escritorio un icono de unidad de disco que represente la tarjeta de memoria y copie las imágenes a la unidad de disco duro local. Para obtener más información sobre cómo copiar archivos, consulte la ayuda de Mac.

Impresión de imágenes desde la cámara

Puede conectar la cámara con la base de acoplamiento a cualquier impresora con certificado PictBridge para imprimir imágenes fijas y fotogramas guardados a partir de un videoclip (consulte [Almacenamiento de fotogramas de videoclips en la página 31](#)). Para obtener información sobre la impresión de panoramas directamente en una impresora, consulte [Impresión de fotografías panorámicas desde la cámara en la página 41](#).



1. Compruebe que la impresora esté encendida, que hay papel y que no hay mensajes de error en la impresora.
2. Compruebe que la **Configuración USB** de la cámara está establecida en **Cámara digital** (consulte **Configuración USB** en [Uso del Menú Configurar en la página 48](#)).
3. Conecte la base de acoplamiento a la impresora mediante el cable USB suministrado con la cámara.
4. Coloque la cámara en la base de acoplamiento y enciéndala.
5. Cuando la cámara está conectada a la impresora, aparece el menú **Configurar impresión** en la cámara.
 - Para cambiar el conjunto de imágenes que desea imprimir, utilice los ◀▶ y siga las instrucciones de la cámara.
 - Para editar la selección, presione y siga las instrucciones de la cámara.
 - Para cambiar otros ajustes, utilice ▲▼ de la cámara para seleccionar una opción de menú y utilice ◀▶ de la cámara para cambiar el ajuste.
6. Presione para iniciar la impresión.

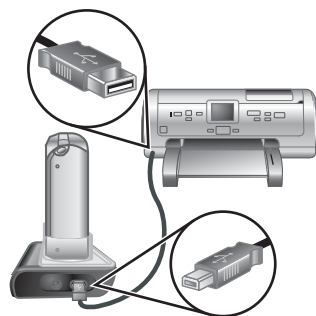





Nota Si conecta la cámara a una impresora que no sea HP y tiene problemas para imprimir, consulte al fabricante de la impresora. HP no ofrece asistencia técnica impresoras de otras marcas.

Impresión de fotografías panorámicas desde la cámara

Puede imprimir fotografías panorámicas solapadas en la cámara (consulte [Solapamiento de panoramas en la página 34](#)) directamente en impresoras HP con certificado PictBridge que puedan imprimir fotografías panorámicas en papel de 10 x 30 cm. También puede imprimir partes de imágenes fijas como fotografías panorámicas.

1. Siga los pasos 1 a 4 en [Impresión de imágenes desde la cámara en la página 41](#), comprobando que ha insertado papel panorámico en la impresora.
2. Cuando aparezca el **menú Configurar impresión** en la cámara, utilice ◀▶ para seleccionar una opción en **Imágenes** o presione y siga las instrucciones en pantalla para seleccionar un conjunto de imágenes.
3. En el **menú Configurar impresión**, seleccione **Tmñ. impresión.**, utilice ◀▶ para seleccionar **Panorama**, y presione .

4. En el **menú Impresión panorámica**, seleccione una opción.
 - **Imprimir como aparece:** imprime el área mostrada en el cuadro verde.
 - **Seleccionar área de recorte:** permite ajustar la parte de la imagen seleccionada que va a imprimir. Para seleccionar el área, presione Menu
OK, utilice , , , , y  para colocar el cuadro verde sobre el área y por último Menu
OK para volver al **menú Impresión panorámica**.
 - **Saltar esta imagen:** avanza a la siguiente imagen sin imprimir la imagen mostrada.
 - **Cancelar:** sale del **menú Impresión panorámica**, cancela todos los trabajos de impresión pendientes y en curso y vuelve al **menú Configurar impresión**.
5. Cuando haya terminado de imprimir, retire la cámara de la base de acoplamiento.

6 Uso de HP Photosmart Express

Con **HP Photosmart Express**, puede seleccionar imágenes fijas en la cámara para imprimirlas automáticamente (consulte *Marcado de imágenes para imprimir en la página 44*), para pedir copias en línea (consulte *Comprar copias en línea en la página 45*), o para enviar a destinos personalizados (consulte *Compartir imágenes en la página 45*) la próxima vez que conecte la cámara al equipo o a la impresora. También puede marcar imágenes en la cámara como **Favoritos** e imprimir, pedir copias en línea o enviarlas a destinos personalizados como un grupo (consulte *Marcado de imágenes como Favoritos en la página 44*).





Debe haber instalado el software HP Photosmart, ya sea HP Photosmart Premier (Windows) o HP Photosmart Mac (Macintosh), en el equipo para utilizar algunas funciones del **Menú Photosmart Express**. Si desea obtener información sobre este software, consulte *Acerca del software HP Photosmart en la página 11*.



Nota Los servicios en línea disponibles varían por país o por región. Visite www.hp.com/go/sharing para obtener más información.



Uso del menú Photosmart Express

Para ver el **Menú Photosmart Express**, presione . Utilice  y  para resaltar una opción de menú y después presione .

	Imprimir: permite seleccionar imágenes y especificar el número de copias que desea imprimir. Consulte <i>Marcado de imágenes para imprimir en la página 44</i> .
	Compartir: le permite agregar destinos personalizados en línea y compartir imágenes con uno o más destinos. Consulte <i>Compartir imágenes en la página 45</i> .
	Comprar copias: especifica las imágenes que desea que un servicio de impresión en línea le imprima. Consulte <i>Comprar copias en línea en la página 45</i> .
	Favoritos: le permite marcar imágenes como Favoritos . Consulte <i>Marcado de imágenes como Favoritos en la página 44</i> .
	Ayuda: ofrece información acerca del Menú Photosmart Express y sus opciones.

Marcado de imágenes como Favoritos

Marcar una imagen como **Favorito** le permite imprimir, compartir o pedir copias en línea rápidamente, para un grupo de imágenes marcadas como **Favoritos**.

1. Mientras esté en **Reproducción**, utilice ◀▶ para mostrar una imagen que desee marcar como **Favorito**, a continuación, presione .
2. Utilice ▲▼ y ◀▶ para resaltar **Favoritos**, y presione $\frac{\text{Menu}}{\text{OK}}$.
3. Resalte **Esta imagen**, y presione $\frac{\text{Menu}}{\text{OK}}$. Para anular la selección de **Esta imagen**, presione $\frac{\text{Menu}}{\text{OK}}$ de nuevo.
4. Para cada imagen adicional que desee marcar como **Favorito**, utilice ◀▶ para mostrar la imagen, y después repita el Paso 3.
5. Cuando termine de marcar las imágenes como **Favoritos**, presione .



Sugerencia Para ver sólo las imágenes marcadas como **Favoritos**, seleccione **Favoritos** en **Ver presentación** (consulte [Visualización de presentaciones](#) en la página 33).

Marcado de imágenes para imprimir

Puede marcar para imprimir imágenes individuales, grupos de imágenes marcadas como **Favoritos** o todas las imágenes de la cámara. La próxima vez que conecte la cámara a través de la base de acoplamiento a una impresora con certificado PictBridge o un equipo con el software HP Photosmart instalado, las imágenes marcadas se imprimirán automáticamente.

1. Presione , utilice ▲▼ y ◀▶ para resaltar **Imprimir**, y presione $\frac{\text{Menu}}{\text{OK}}$.
2. En el menú **Imprimir**, resalte una opción, y presione $\frac{\text{Menu}}{\text{OK}}$.
 - **Esta imagen**: selecciona la imagen mostrada actualmente. Puede desplazarse hasta una imagen diferente con ◀▶.
 - **Todos los favoritos...**: muestra el submenú **Imprimir todos los favoritos**. Seleccione **Imprimir todos los favoritos** y después presione $\frac{\text{Menu}}{\text{OK}}$. Esta opción sólo está disponible si ha marcado más de una imagen como **Favorito** (consulte [Marcado de imágenes como Favoritos](#) en la página 44).
 - **Todas las imágenes...**: muestra el submenú **Imprimir todas las imágenes**. Seleccione **Imprimir todas las imágenes** y después presione $\frac{\text{Menu}}{\text{OK}}$. Esta opción sólo está disponible si tiene más de una imagen en la cámara.



- Si desea imprimir más de una copia, seleccione **Cambiar número de copias** y después presione $\frac{\text{Menu}}{\text{OK}}$. En el submenú **Imprimir** para cambiar el número de copias, utilice $\blacktriangle/\blacktriangledown$ para especificar el número de copias que desea imprimir y, a continuación, presione $\frac{\text{Menu}}{\text{OK}}$.
- Desde el menú **Imprimir** principal, puede seleccionar otras imágenes adicionales para imprimir, con $\blacktriangleleft/\blacktriangleright$ para mostrar una imagen, seleccione **Esta imagen** en el menú **Imprimir**, presionando $\frac{\text{Menu}}{\text{OK}}$ y, a continuación, repita el paso 3.
- Cuando termine de marcar las imágenes para imprimir, presione $\frac{\text{Menu}}{\text{OK}}$.
- Para imprimir las imágenes seleccionadas, conecte la cámara a través de la base a una impresora con certificación PictBridge o a un equipo con el software HP Photosmart instalado y, a continuación, encienda la cámara.

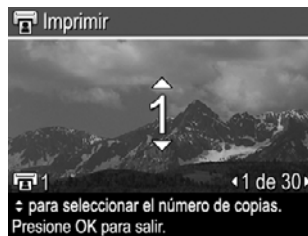

Comprar copias en línea

Puede seleccionar las imágenes de las que desea copias. La siguiente vez que conecte la cámara a través de la base a un equipo con el software HP Photosmart instalado, podrá pedir copias de las imágenes seleccionadas en línea.







- Presione $\frac{\text{Menu}}{\text{OK}}$, utilice $\blacktriangle/\blacktriangledown$ y $\blacktriangleleft/\blacktriangleright$ para resaltar **Comprar copias** y, a continuación, presione $\frac{\text{Menu}}{\text{OK}}$.
- En el submenú **Comprar copias**, seleccione una opción y presione $\frac{\text{Menu}}{\text{OK}}$.
 - Esta imagen:** selecciona la imagen mostrada actualmente. Puede desplazarse hasta una imagen diferente con los $\blacktriangleleft/\blacktriangleright$.
 - Todos los favoritos...:** muestra el submenú **Comprar copias de todos los favoritos**. Seleccione **Comprar copias de todos los favoritos**, presione $\frac{\text{Menu}}{\text{OK}}$ y, a continuación, seleccione **SALIR** y vuelva a presionar $\frac{\text{Menu}}{\text{OK}}$. Esta opción sólo está disponible si ha marcado más de una imagen como **Favorito** (consulte *Marcado de imágenes como Favoritos en la página 44*).
 - Todas las imágenes...:** muestra el submenú **Comprar copias de todas las imágenes**. Seleccione **Comprar copias de todas las imágenes**, presione $\frac{\text{Menu}}{\text{OK}}$ y, a continuación, seleccione **SALIR** y vuelva a presionar $\frac{\text{Menu}}{\text{OK}}$. Esta opción sólo está disponible si tiene más de una imagen en la cámara.
- Para seleccionar imágenes adicionales, utilice $\blacktriangleleft/\blacktriangleright$ para mostrar una imagen, presione $\frac{\text{Menu}}{\text{OK}}$ y después repita el paso 2.
- Cuando termine de marcar las imágenes de las que desea comprar copias, presione $\frac{\text{Menu}}{\text{OK}}$.
- Para comprar las copias de las imágenes seleccionadas, compruebe que el equipo esté conectado a Internet y, a continuación, conecte la cámara al equipo a través de la base de acoplamiento y encienda la cámara. Siga las instrucciones de la pantalla para comprar copias.

Compartir imágenes

También podrá personalizar el submenú **Compartir** para agregar direcciones de correo electrónico, listas de distribución, álbumes en línea y otros servicios en línea. Puede seleccionar imágenes para enviar a estos destinos.

Configuración de destinos en línea en la cámara





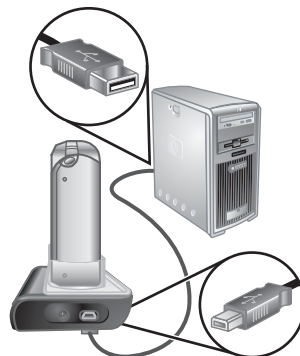









Puede especificar hasta 34 destinos personalizados (como direcciones de correo electrónico individuales o listas de distribución) en el **Menú Photosmart Express**.

1. Asegúrese de que el equipo está conectado a Internet.
2. Encienda la cámara y, a continuación, presione .
3. Seleccione  **Compartir** y después presione . Si ya ha creado destinos, seleccione **Config. menú Compartir** y vuelva a presionar .
4. Conecte la cámara al equipo mediante la base de acoplamiento. Siga las instrucciones de la pantalla para configurar los destinos en su cámara.
5. Desconecte la cámara del equipo, presione  y, a continuación, seleccione **Compartir** y presione  para comprobar que los nuevos destinos se encuentran ahora en la cámara.



Enviar imágenes a destinos en línea

Una vez configurados los destinos en línea en la cámara, puede marcar las imágenes que se van a enviar a dichos destinos personalizados la siguiente vez que conecte la cámara al equipo a través de la base de acoplamiento.

1. Presione , utilice   y   para resaltar **Compartir**, y presione .
2. En el submenú **Compartir**, resalte una opción, y presione .
 - Destinos personalizados: selecciona el destino para enviar la imagen mostrada en el fondo. Puede haber varios destinos en función del número de ellos que haya creado (consulte [Configuración de destinos en línea en la cámara en la página 46](#)). Puede desplazarse hasta una imagen diferente con  .
 - **Todos los favoritos...:** muestra el submenú **Compartir todos los favoritos**. Para seleccionar esta opción, presione  en el submenú y después seleccione cada uno de los destinos a los que desea enviar todos los **Favoritos**, presionando  para seleccionar cada destino. Después de seleccionar los destinos, resalte **SALIR** y presione . Esta opción sólo está disponible si ha marcado más de una imagen como **Favorito** (consulte [Marcado de imágenes como Favoritos en la página 44](#)).
 - **Todas las imágenes...:** muestra el submenú **Compartir todas las imágenes**. Para seleccionar esta opción, presione  en el submenú y después seleccione cada uno de los destinos a los que desea enviar todas las imágenes, presionando  para seleccionar cada destino. Después de

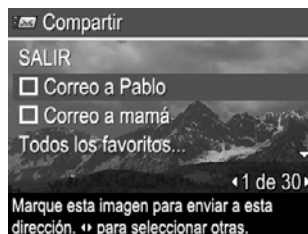



seleccionar los destinos, resalte **SALIR** y presione $\frac{\text{Menu}}{\text{OK}}$. Esta opción sólo está disponible si tiene más de una imagen en la cámara.







3. Para seleccionar otras imágenes adicionales para compartir, utilice ◀▶ para mostrar una imagen y después repita el paso 2.
4. Cuando termine de marcar las imágenes para compartir, presione .
5. Para enviar las imágenes a los destinos seleccionados, compruebe que el equipo esté conectado a Internet y, a continuación, conecte la cámara al equipo a través de la base de acoplamiento y encienda la cámara.

7 Uso del Menú Configurar





El **Menú Configurar** permite establecer las preferencias para el funcionamiento de la cámara.

1. Desde **Vista en directo** o **Reproducción**, presione $\frac{\text{Menu}}{\text{OK}}$, y a continuación utilice $\blacktriangleleft \blacktriangleright$ para seleccionar .
2. Utilice $\blacktriangle \blacktriangledown$ para seleccionar una opción de menú y presione $\frac{\text{Menu}}{\text{OK}}$ para mostrar el submenú de la opción de menú.
3. Utilice $\blacktriangle \blacktriangledown$ para seleccionar un ajuste y presione $\frac{\text{Menu}}{\text{OK}}$.
4. Para salir del **Menú Configurar**, presione el botón  / .

Las ajustes que especifique no variarán hasta que los cambie.

	<p>Brillo de pantalla: ajusta el brillo de la Pantalla de imagen.</p> <ul style="list-style-type: none">• Bajo: para prolongar la duración de la pila.• Mediano (Predeterminado): para condiciones normales de visualización.• Alto: para condiciones de iluminación muy intensa.
	<p>Volumen de sonidos: ajusta el volumen del altavoz para los sonidos de la cámara (como al pulsar un botón o el chasquido del obturador) y el audio grabado.</p> <p>Desact., Bajo (Predeterminado), Alto.</p>
	<p>Luz ayuda enfoque: activa la luz de ayuda de enfoque en situaciones con poca luz. Puede que desee apagar esta función para no distraer al sujeto de la imagen.</p> <p>Auto. (Predeterminado), Desact.</p>
	<p>Mostrar tiempo de espera: especifica el tiempo que tarda en apagarse la Pantalla de imagen si no pulsa ningún botón.</p> <p>Nunca, 15, 30, 45 (Predeterminado), 60 segundos.</p>
	<p>Revisión instantánea: ajusta el tiempo que se muestra una imagen o un videoclip en Revisión instantánea.</p> <p>Desact., 1, 2 (Predeterminado), y, 4 segundos.</p>
	<p>Zoom digital: activa o desactiva el zoom digital.</p> <p>Activado (Predeterminado), Desact..</p>
	<p>Fecha y hora: ajusta la fecha y hora. Consulte Establecimiento de la fecha y hora en la página 9.</p>

(continúa)

	<p>Configuración USB: determina cómo reconoce la cámara un equipo. Consulte Conexión al equipo en la página 40.</p> <ul style="list-style-type: none">● Cámara digital (Predeterminado): reconoce la cámara como una cámara digital mediante el PTP (protocolo de transferencia de imágenes).● Unidad de disco: reconoce la cámara como una unidad de disco mediante MSDC (clase de dispositivo de almacenamiento masivo).
	<p>Configuración TV: establece el formato de la señal de vídeo para ver las imágenes de la cámara por televisión.</p> <ul style="list-style-type: none">● NTSC: utilizado principalmente en América del Norte, algunas regiones de América del Sur, Japón, Corea y Taiwán.● PAL: se utiliza fundamentalmente en Europa, Argentina, Uruguay, Paraguay y algunas regiones de Asia.
	<p> (Idioma): establece el idioma. Consulte Elección del idioma en la página 9.</p>
	<p>Restablecer ajustes...: restablece la cámara a los valores predeterminados de fábrica.</p> <ul style="list-style-type: none">● Cancelar: sale del menú sin restablecer los ajustes.● Sí: restablece todos los ajustes de la cámara a sus valores predeterminados (excepto Fecha y hora, Idioma, Configuración TV, y Configuración USB).

8 Solución de problemas

Utilice esta sección para obtener información sobre:

- Restauración de la cámara (consulte [Restablecimiento de la cámara en la página 50](#)).
- Posibles problemas y soluciones (consulte [Problemas y soluciones en la página 50](#)).

Restablecimiento de la cámara

Si la cámara no responde al pulsar los botones, restablezca la cámara.

1. Apague la cámara.
2. Retire la tarjeta de memoria y la pila.
3. Empuje el extremo enderezado de un clip en el interruptor **Restablecer** (el pequeño orificio situado junto a la ranura de la pila, como se muestra), manténgalo presionado entre 3 y 6 segundos y libérela.
4. Vuelva a insertar la pila y cierre la tapa de la pila y de la tarjeta de memoria.
5. Compruebe que la cámara funciona sin una tarjeta de memoria opcional y vuelva a insertar la tarjeta.

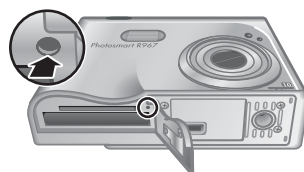

Cuando se restaura la cámara, se conservan todas las imágenes y videoclips almacenados en la memoria.

Problemas y soluciones

Utilice esta información para encontrar soluciones a problemas habituales que pudieran surgir al utilizar la cámara.

La cámara no se enciende.

- Instale una pila nueva o recargada y asegúrese de que la pila está insertada correctamente (consulte [Instale la pila en la página 8](#)) y que utiliza una pila recargable de iones de litio HP Photosmart R07 para las cámaras HP Photosmart serie R (L1812A/L1812B).
- Asegúrese de que el adaptador de alimentación CA de HP está conectado a la cámara mediante la base de acoplamiento y enchufado a una toma eléctrica que funcione. Asegúrese de que el adaptador de corriente de CA HP no está dañado ni es defectuoso.
- Restablezca la cámara (consulte [Restablecimiento de la cámara en la página 50](#)).
- Asegúrese de que la tarjeta de memoria es del tipo adecuado (consulte [Almacenamiento en la página 63](#)). Si es así, extraiga la tarjeta de memoria y encienda la cámara; si la cámara se enciende, formatee la tarjeta de memoria (consulte [Instalación y formato de una tarjeta de memoria opcional en la página 10](#)). Si aun así la cámara no se enciende, formatee la tarjeta de memoria con un lector de tarjetas o sustituya la tarjeta de memoria.

El indicador de la pila sube y baja con frecuencia.

Consulte *Indicadores de alimentación* en la página 59.

Tengo que recargar con frecuencia la pila de iones de litio.

- Consulte *Prolongación de la duración de la pila* en la página 58.
- Una pila nueva o que no haya sido cargada recientemente debe recargarse hasta su máxima capacidad.
- Si no ha utilizado la pila durante dos meses o más, recárguela.

La pila de iones de litio no se carga.

- Intente recargarla después de haberla descargado un poco.
- Utilice únicamente el adaptador de alimentación de CA aprobado por HP.
- Si cargar la pila en el cargador rápido HP o en el soporte de carga de pila de repuesto de una base de acoplamiento HP Photosmart, no funciona, sustituya la pila.

La cámara no se enciende cuando la conecto a la alimentación de CA, la desconecto y la vuelvo a conectar.

- Inserte una pila en la cámara.
- Restablezca la cámara (consulte *Restablecimiento de la cámara* en la página 50).
- Puede que no funcione correctamente el adaptador de alimentación de CA. Intente conectarla a otro adaptador de alimentación de CA compatible.
- Intente conectar el adaptador de alimentación de CA a otra toma eléctrica.

La cámara tarda mucho tiempo en encenderse.

Si hay un gran número de archivos (más de 300) almacenados en una tarjeta de memoria opcional, la cámara tardará más tiempo en encenderse. Transfiera los archivos almacenados al equipo y después formatee la tarjeta de memoria.

La cámara no responde cuando se presiona un botón.

- Encienda la cámara.
- La mayoría de los botones de la cámara no responden cuando la cámara está conectada a un equipo a través de la base de acoplamiento.
- Sustituya o recargue la pila.
- Restablezca la cámara (consulte *Restablecimiento de la cámara* en la página 50).
- La tarjeta de memoria puede tener algún defecto. Retire la tarjeta de memoria y pruebe la cámara; si ésta funciona, sustituya la tarjeta de memoria.
- Formatee la memoria interna y/o la tarjeta de memoria (consulte *Instalación y formato de una tarjeta de memoria opcional* en la página 10).







La cámara no toma una imagen al presionar el disparador.

- Presione el **disparador** hasta el fondo.
- Puede que la tarjeta de memoria o la memoria interna estén llenas. Transfiera las imágenes de la cámara al equipo y, a continuación, formatee la memoria interna o la tarjeta de memoria (consulte *Instalación y formato de una tarjeta de memoria opcional* en la página 10). También puede sustituir la tarjeta por una nueva.
- Puede que la cámara esté procesando. Espere unos segundos para que la cámara acabe de procesar la última imagen antes de tomar otra.

La Pantalla de imagen no funciona.

- Puede que se haya agotado el tiempo de espera de la Pantalla de imagen. Presione cualquier botón de la cámara que activarla.
- Sustituya o recargue la pila. Si la Pantalla de imagen no se enciende, retire la pila y conéctela a la alimentación de CA mediante la base de acoplamiento. Si sigue sin encenderse, restablezca la cámara (consulte *Restablecimiento de la cámara en la página 50*).

La imagen es borrosa.

- Utilice **Bloqueo de enfoque** (consulte *Uso del Bloqueo de enfoque en la página 16*).
- Utilice el modo de fotografía **Foto estable** (consulte **Foto estable** en *Uso de los modos de fotografía en la página 19*).
- Utilice un trípode para mantener fija la cámara y mejorar las condiciones de iluminación.
- Establezca la cámara en el enfoque  **Macro**,  **Macro automático**, **Normal**, o  **Infinito** y vuelva a intentar tomar la imagen (consulte *Uso de los ajustes del rango de enfoque en la página 17*).
- Establezca el flash en  **Flash automático** o  **Flash encendido** y establezca el modo de fotografía en  **Acción**.
- Consulte los **Consejos sobre la imagen** para sugerencias específicas (consulte **Consejos sobre la imagen** en *Uso del Menú Reproducción en la página 31*).

La imagen es demasiado brillante.

- Apague el flash (consulte *Ajuste del flash en la página 18*).
- Aléjese del sujeto y utilice el zoom.
- Ajuste la **Compensación de exposición** (consulte **Compensación de exposición** en *Uso del Menú Captura en la página 23*).
- Utilice **Delimitación** para la exposición (consulte la **Delimitación** en *Uso del Menú Captura en la página 23*).
- Consulte los **Consejos sobre la imagen** para sugerencias específicas (consulte **Consejos sobre la imagen** en *Uso del Menú Reproducción en la página 31*).

La imagen es demasiado oscura.

- Espere a que mejoren las condiciones de luz natural, utilice el flash (consulte *Ajuste del flash en la página 18*) o añada iluminación indirecta.
- Ajuste la **Compensación de exposición** (consulte **Compensación de exposición** en *Uso del Menú Captura en la página 23*).
- Utilice **Delimitación** para la exposición (consulte la **Delimitación** en *Uso del Menú Captura en la página 23*).
- Utilice **Ilum. adaptable** (consulte **Iluminación adaptable** en *Uso del Menú Captura en la página 23*).
- Utilice el ajuste **Punto** para **Medición AE** (consulte **Medición AE** en *Uso del Menú Captura en la página 23*).

- Si el sujeto que está intentando captar se encuentra fuera del alcance del flash (consulte **Distancia de funcionamiento del flash** en *Especificaciones en la página 62*), apague el flash. Esto dará lugar a un mayor tiempo de exposición, por lo que deberá utilizar un trípode o sostener la cámara firmemente.
- Consulte los **Consejos sobre la imagen** para sugerencias específicas (consulte **Consejos sobre la imagen** en *Uso del Menú Reproducción en la página 31*).



La imagen aparece granulada.

- Espere a que mejoren las condiciones de luz natural, utilice el flash (consulte *Ajuste del flash en la página 18*) o añada iluminación indirecta.
- Utilice un ajuste de **Velocidad ISO** inferior (consulte **Velocidad ISO** en *Uso del Menú Captura en la página 23*).
- Puede que haya ampliado la imagen demasiado con el zoom digital (consulte *Zoom digital en la página 18*).
- Si la cámara está caliente, el efecto desaparecerá cuando se enfríe. Para obtener una mejor calidad de imagen, evite almacenar la cámara en lugares donde haga calor.
- Utilice **Consejos sobre la imagen** (consulte **Consejos sobre la imagen** en *Uso del Menú Reproducción en la página 31*).

Faltan imágenes de la cámara.

Retire la tarjeta de memoria y compruebe si las imágenes están almacenadas en la memoria interna. Si es así, transfiera las imágenes a la tarjeta de memoria (consulte **Mover imágenes a tarjeta** en *Uso del Menú Reproducción en la página 31*).

El indicador luminoso de alimentación está encendido pero la Pantalla de imagen está apagada, o la cámara parece estar bloqueada y no funciona.

- Presione **Vista en directo/Reproducción**  /  para volver a activar la Pantalla de imagen.
- Restablezca la cámara (consulte *Restablecimiento de la cámara en la página 50*).

La cámara funciona lentamente al intentar ver las imágenes.

Consulte en *Almacenamiento en la página 63* y en *Capacidad de memoria en la página 64* consejos sobre las tarjetas de memoria.

La grabación de vídeo se detiene repentinamente. El vídeo se ha grabado correctamente, pero es más corto de lo esperado.

- Elija una combinación inferior de resolución/compresión para el vídeo (consulte **Calidad de vídeo** en *Uso del Menú Captura en la página 23*).
- Sustituya la tarjeta de memoria por una más rápida. Busque tarjetas que lleven un indicativo de alto rendimiento, Pro, Ultra o de alta velocidad.

La grabación de vídeo se detiene súbitamente y el vídeo no se reproduce.

Vuelva a formatear la tarjeta (consulte *Instalación y formato de una tarjeta de memoria opcional en la página 10*).

La cámara está caliente al tacto.

Esto es normal. Sin embargo, si hay algo que le resulte extraño, apague la cámara, extraígalas de la base de acoplamiento y deje que se enfríe. A continuación, revise la cámara y la pila para comprobar si se han producido daños.

Para obtener la mejor calidad de imagen, apague la cámara cuando no la utilice. Almacene siempre la cámara en un lugar fresco.

La cámara se bloquea al intentar establecer una conexión con un PC o Mac.

- Asegúrese de que el cable USB esté correctamente conectado a la base de acoplamiento.
- Intente conectar el cable USB a otro puerto USB en el equipo.
- Apague la cámara y vuelva a encenderla. Si no consigue resolver el problema, intente restaurar la cámara (consulte [Restablecimiento de la cámara en la página 50](#)).
- Si el problema persiste, llame a la asistencia técnica de HP (consulte [Asistencia técnica para los productos en la página 56](#)).

No puedo transferir imágenes de la cámara al equipo.

- Instale el software HP Photosmart (consulte [Instale el software en la página 10](#)) o consulte [Transferencia de imágenes sin el software HP Photosmart en la página 39](#).
- Configure la cámara como una **Unidad de disco** (consulte [Conexión al equipo en la página 40](#)).

Al transferir imágenes al equipo, aparece un mensaje de error.

Puede que un pico de tensión o descarga electrostática haya afectado a la cámara. Cierre el software Transferencia de HP Photosmart, extraiga la cámara de la base de acoplamiento y restablezca la cámara (consulte [Restablecimiento de la cámara en la página 50](#)). A continuación, vuelva a iniciar el proceso de transferencia de imágenes (consulte [Transferencia de imágenes con el software HP Photosmart en la página 39](#)).

Mi cámara se apaga sin avisar o muestra el mensaje "Bad Data Access Error" (error de acceso de datos fallido) en la Pantalla de imagen.

- Puede que un pico de tensión o descarga electrostática haya afectado a la cámara. Extraiga la pila y restablezca la cámara (consulte [Restablecimiento de la cámara en la página 50](#)). Vuelva a instalar la pila y encienda la cámara.
- Si esto no funciona, intente sustituir la pila.

Tengo dificultades para instalar o usar el software HP Photosmart.

- Asegúrese de que el equipo cumple los requisitos mínimos del sistema (consulte [Acerca del software HP Photosmart en la página 11](#)).
- Consulte el sitio Web de asistencia técnica al cliente de HP: www.hp.com/support.

¿Cómo puedo obtener impresiones de calidad profesional si no dispongo de una impresora fotográfica?

Utilice la opción **Comprar copias en línea** del **Menú Photosmart Express** (consulte *Comprar copias en línea* en la página 45).

9 Asistencia técnica para los productos

Utilice esta sección para obtener información sobre la asistencia técnica para su cámara digital, incluidos los enlaces a sitios Web útiles y una descripción general del proceso de asistencia técnica.

Sitios Web útiles

Sugerencias para la cámara, registro del producto, suscripciones a boletines, actualizaciones de software y controladores, compra de suministros y accesorios HP	www.hp.com www.hp.com/photosmart (sólo en inglés)
Clientes con minusvalías	www.hp.com/hpinfo/community/accessibility (sólo en inglés)
Servicio de asistencia completa de HP, actualizaciones de software y controladores, información sobre compatibilidades	www.hp.com/support

Obtener asistencia

Para obtener los mejores resultados de su producto HP, consulte los siguientes recursos estándar de asistencia de HP:

1. Consulte la documentación del producto.
 - Consulte *Solución de problemas en la página 50* en este documento.
 - Consulte la sección de Ayuda electrónica incluida en el software.
 - Consulte las pantallas de Ayuda de la cámara.
2. Visite el sitio Web de asistencia técnica al cliente de HP www.hp.com/support o póngase en contacto con el establecimiento donde adquirió la cámara. El sitio Web de asistencia técnica al cliente de HP está disponible para todos los clientes de HP. El sitio Web de asistencia técnica al cliente de HP es el recurso más rápido para obtener información actualizada y la asistencia de expertos como:
 - Rápido acceso por correo electrónico a especialistas cualificados en asistencia técnica en línea.
 - Actualizaciones de software y controladores para la cámara.

- Información valiosa sobre el producto y la resolución de problemas en cuanto a temas técnicos.
 - Actualizaciones del producto proactivas, avisos de asistencia técnica, y boletines de HP (disponibles al registrar su cámara).
3. Asistencia técnica de HP por teléfono. Las opciones de asistencia y las tarifas varían en función del producto, país/región e idioma. Para obtener una lista de las condiciones de asistencia técnica y los números de teléfono, visite www.hp.com/support.
 4. Después del período de garantía. Tras el período de garantía limitado, dispone de ayuda en línea en www.hp.com/support.
 5. Prolongación o ampliación de la garantía. Si desea ampliar o prolongar la garantía de la cámara, póngase en contacto con la tienda donde la compró o consulte las ofertas de HP Care Pack en www.hp.com/support.
 6. Si ya ha adquirido un servicio HP Care Pack, compruebe las condiciones de asistencia técnica en su contrato.

A Administración de la pila

La cámara funciona con una pila de ion de litio recargable HP Photosmart R07 (L1812A/L1812B).

Puntos clave de las pilas

Inserte siempre la pila en la cámara correctamente (consulte [Instale la pila en la página 8](#)). Si no la inserta correctamente, es posible que la tapa del compartimento se cierre, pero la cámara no funcionará.

- Las pilas recargables nuevas de ion de litio se entregan parcialmente cargadas. Cárguelas por completo antes de utilizarlas por primera vez.
- Si no tiene previsto utilizar la cámara durante más de dos meses y utiliza una pila de ion de litio, deje la cámara conectada al adaptador de CA de HP a través de la base de acoplamiento. La cámara recargará la pila periódicamente para garantizar que siempre esté lista para usarse.
- Se puede dejar una pila recargable de ion de litio en la cámara o en la base de acoplamiento o el cargador rápido opcionales durante cualquier periodo de tiempo sin que se produzcan daños.
- Si una pila de ion de litio recargable no se ha utilizado en más de dos meses, recárguela antes de volverla a utilizar. Recargue por completo las pilas de ión de litio cada seis meses al año para prolongar su vida útil.
- El rendimiento de las pilas de ion de litio se degrada con el tiempo, sobre todo si se almacenan y se utilizan a altas temperaturas. Si la duración de la pila es demasiado corta, sustitúyala.
- El rendimiento de las pilas de ion de litio disminuirá a medida que descienda la temperatura. Para mejorar el rendimiento de la pila en ambientes fríos, guarde la cámara y las pilas en un bolsillo interior.

Prolongación de la duración de la pila

Para conservar la energía de las pilas, la Pantalla de imagen se apaga al cabo de 45 segundos de manera predeterminada. Si presiona cualquier botón, se activará la cámara. Tras cinco minutos de inactividad, la cámara se apaga.

Para prolongar aún más la duración de la pila:

- Establezca **Brillo de pantalla** en **Bajo** (consulte **Brillo de pantalla** en [Uso del Menú Configurar en la página 48](#)).
- Reduzca el valor de **Mostrar tiempo de espera** (consulte **Mostrar tiempo de espera** en [Uso del Menú Configurar en la página 48](#)).
- Establezca la cámara en **Flash automático** (consulte **Flash automático** en [Ajuste del flash en la página 18](#)).
- Utilice el zoom óptico con moderación.
- Si desea encender la cámara sólo para ver imágenes, mantenga pulsado  /  mientras enciende la cámara para empezar en el modo **Reproducción** sin extender el zoom.
- Conecte la cámara al adaptador de alimentación de CA de HP mediante la base de acoplamiento al transferir o imprimir imágenes.

Precauciones de seguridad para las pilas

- No coloque las pilas cerca del fuego ni las caliente. Guarde siempre las pilas cargadas en un lugar fresco.
- No conecte entre sí los terminales positivo y negativo de la pila con objetos metálicos.
- No lleve o almacene la pila con objetos metálicos. No introduzca la pila en un bolsillo repleto de monedas.
- No perforo la pila ni la someta a fuertes impactos o golpes.
- No realice soldaduras directamente en la pila.

- No permita que se moje la pila.
- No desmonte ni modifique la pila.
- Deje de utilizar la pila inmediatamente si, durante su uso, carga o almacenamiento, la pila emite un olor raro, parece demasiado caliente (aunque recuerde que es normal que la pila se caliente un poco), cambia de color o forma, o presenta cualquier otro tipo de anomalía.
- En el caso de producirse fugas en la pila y de que el líquido entre en contacto con los ojos, no se los frote. Enjuáguelos bien con agua y acuda al médico de inmediato. Si no lo hace, el líquido de la pila puede dañar los ojos.



Precaución Si la pila se sustituye por otra que resulte inadecuada, existe el riesgo de explosión. Deshágase de las pilas utilizadas según las instrucciones.

Indicadores de alimentación

Los indicadores de alimentación son más exactos tras unos pocos minutos de uso. En la siguiente tabla se explica el significado de estos indicadores.

Icono	Descripción
	La pila tienen todavía más de un 70% de energía.
	La pila tiene todavía entre un 30 y un 70% de energía.
	La pila tiene todavía entre un 10 y un 30% de energía.
	El nivel de carga de la pila es bajo. Vista en directo está desactivada pero puede seguir viendo imágenes en Reproducción y utilizar los menús.
Parpadeando	La pila está agotada. La cámara se apagará.
	La cámara está funcionando con alimentación de CA
Carga de pilas animada	La cámara funciona con alimentación de CA y está cargando la pila.
	La cámara ha terminado de cargar correctamente las pilas y está funcionando con alimentación de CA.



Nota Si la cámara está sin pilas durante un período de tiempo prolongado, puede que el reloj vuelva a 00:00 H y deba actualizar la hora la próxima vez que encienda la cámara.

Número de disparos por tipo de pila

En la siguiente tabla se indica el número de fotografías mínimo, máximo y promedio que se puede obtener utilizando la pila de ion de litio recargable HP Photosmart R07.

Número de disparos			
Mínimo	Máximo	Promedio	CIPA
90	190	140	160

Para obtener las cifras de Mínimo, Máximo y Promedio, se toman cuatro imágenes por sesión con un descanso de al menos cinco minutos entre cada sesión. Asimismo:

- El número mínimo de disparos se obtiene utilizando de manera intensiva los modos **Vista en directo** (30 segundos por imagen), **Reproducción** (15 segundos por imagen) y **Flash encendido**. El zoom óptico (ambas direcciones) se utiliza en el 75% de las fotos.
- El número máximo de disparos se obtiene usando de manera restringida el modo **Vista en directo** (10 segundos por imagen) y **Reproducción** (4 segundos por imagen). El flash y el zoom óptico (ambas direcciones) se utilizan en el 25% de las fotos.
- El número promedio de disparos se obtiene con el modo **Vista en directo** durante 15 segundos por imagen y **Reproducción** durante 8 segundos por imagen. El flash y el zoom óptico (ambas direcciones) se utilizan en el 50% de las fotos.
- Se obtiene la cifra del CIPA con los estándares establecidos por la Camera and imaging Products Association (Asociación de cámaras y productos de tratamiento de imágenes).

Recarga de la pila de ion de litio

Puede recargar la pila de ion de litio HP Photosmart R07 cuando la cámara está en la base de acoplamiento con el adaptador de CA o con el cargador rápido opcional. También puede cargar la pila en una base de acoplamiento HP Photosmart opcional con compartimento para pilas.

La siguiente tabla muestra el tiempo de recarga media de una pila totalmente descargada, en función del lugar de recarga.

Lugar de recarga	Tiempo medio de carga	Señales
En cámara conectada al adaptador de energía de CA de HP mediante la base de acoplamiento	2 a 3 horas	Cargando: el indicador luminoso de carga de la pila parpadea y aparece el icono de una pila que parpadea. Carga finalizada: el indicador luminoso de carga de la pila permanece fija y el indicador de nivel de la pila cambia a  en la Pantalla de imagen.
En la cámara conectada al adaptador de energía de CA de HP a través de la base de acoplamiento de HP Photosmart	2 a 3 horas	Cargando: el indicador luminoso de carga de pila de la cámara parpadea en la base de acoplamiento. Carga finalizada: el indicador luminoso de carga de pila de la cámara permanece fija en la base de acoplamiento.
En el compartimento para pilas de la base de acoplamiento para cámaras HP Photosmart 6221 Premium	2,5 a 3,5 horas	Cargando: parpadea el indicador luminoso del compartimento para pilas de la base. Carga finalizada: el indicador luminoso del compartimento para pilas de la base permanece fijo.
En un cargador rápido HP Photosmart serie R	1 hora	Cargando: el indicador luminoso del cargador rápido se enciende en amarillo. Carga finalizada: el indicador luminoso del cargador rápido se enciende en verde.

Precauciones de seguridad para recargar pilas

Puede recargar una pila de ion de litio en la cámara o comprar una base de acoplamiento opcional con compartimento para pilas o un cargador rápido. Estos dispositivos pueden calentarse mientras

recarga una pila de ion de litio. Esto es normal. No obstante, siga las precauciones de seguridad que se indican a continuación.

- No cargue en la cámara, la base de acoplamiento o el cargador rápido ninguna pila que no sea la de ion de litio HP Photosmart R07.
- Inserte la pila de ion de litio con la orientación correcta.
- Utilice la cámara, la base de acoplamiento o el cargador rápido solamente en lugares secos.
- No cargue las pilas de iones de litio en lugares expuestos a altas temperaturas, como la luz solar directa o cerca de fuego.
- Al recargar las pilas de iones de litio, no cubra la cámara, la base de acoplamiento ni el cargador rápido.
- No haga funcionar la cámara, la base de acoplamiento ni el cargador rápido si las pilas de ion de litio presentan cualquier tipo de daños.
- No desmonte la cámara, la base de acoplamiento ni el cargador rápido.
- Desenchufe el adaptador de energía de CA de HP o el cargador rápido de la toma de corriente eléctrica antes de limpiarlos.
- Tras un uso intensivo, la pila de iones de litio puede comenzar a hincharse. Si resulta difícil insertar o extraer la pila en o de la cámara, la base de acoplamiento o el cargador rápido, deje de utilizarla y sustitúyala por una pila nueva. Recicle las pilas usadas.

B Especificaciones

Resolución	<p>Imágenes fijas:</p> <ul style="list-style-type: none"> ● Recuento efectivo de píxeles de 10 MP (3.664 x 2.752) ● Recuento total de píxeles de 10,5 MP (3.766 x 2.801) <p>Videoclips (VGA tiene un número total de píxeles de 640 x 480; QVGA tiene un número total de píxeles de 320 x 240):</p> <ul style="list-style-type: none"> ● VGA ★★★ (Predeterminado): 24 fotogramas/s. ● VGA ★★: 24 fotogramas/s. ● QVGA ★: 24 fotogramas/s.
Sensor	CCD diagonal de 9,47 mm (tipo 1/17, formato 4:3)
Profundidad de color	42 bits (14 bits por 3 colores). Las imágenes de 42 bits se transforman en imágenes optimizadas de 24 bits y se guardan en formato JPEG. Esta transformación no conlleva ningún cambio perceptible en los colores ni en el nivel de detalle de la imagen almacenada, y permite su lectura por equipos PC o Mac.
Objetivo	<p>Distancia focal:</p> <ul style="list-style-type: none"> ● Gran angular: 7,78 mm ● Teleobjetivo: 22,06 mm ● Equivalente a 35 mm: de 35 a 104 mm <p>Valor de diafragma:</p> <ul style="list-style-type: none"> ● Gran angular: de f/2,8 a f/7,8 ● Teleobjetivo: de f/5 a f/8,5
Visor	Ninguno
Zoom	<ul style="list-style-type: none"> ● zoom óptico de 3 aumentos con 10 posiciones entre gran angular y teleobjetivo ● Zoom digital de 10 aumentos
Enfoque	<p>Ajustes del enfoque: Enfoque normal (predeterminado), Macro, Macro automático, Infinito, Enfoque manual</p> <p>Enfoque normal (predeterminado):</p> <ul style="list-style-type: none"> ● Gran angular: de 500 mm a infinito ● Teleobjetivo, de 600 mm (23,6 pulgadas) hasta el infinito <p>Macro: gran angular, de 100 mm a 1 m</p> <p>Macro automático: cambia automáticamente a Macro cuando encuentra el ajuste óptimo</p> <p>Infinito: enfoque fijado en infinito</p> <p>Manual: enfoque ajustable por el usuario</p>
Velocidad de obturación	1/2000 a 16 segundos
Flash incorporado	Sí, recarga normal en 6 segundos (tiempo de recarga máxima de 8 segundos en encendido)

(continúa)

Rango de funcionamiento del flash	<ul style="list-style-type: none">• Posición de zoom de gran ángulo: máximo con Velocidad ISO en Automática: 4,75 m• Posición de zoom de teleobjetivo: máximo con Velocidad ISO en Automática: 4,75 m• Uniformidad: intensidad de esquinas > 55% de intensidad de centro (segundos lux)
Pantalla de imagen	LCD TFT LTIPS en color de 7,62 cm (3 pulgadas) con retroiluminación, 230.400 píxeles (960 x 240) recuento total de píxeles
Almacenamiento	<ul style="list-style-type: none">• 32 MB de memoria flash interna; no toda esta capacidad está disponible para el almacenamiento de imágenes y videoclips (consulte <i>Capacidad de memoria en la página 64</i>).• Ranura para tarjeta de memoria.• Esta cámara admite tarjetas de memoria de alta velocidad y estándar, Secure Digital (SD) de marca HP, de 8 MB a 2 GB.• El número de imágenes o videoclips que pueden guardarse en la memoria dependerá de los ajustes de Calidad imagen y Calidad de vídeo (consulte <i>Capacidad de memoria en la página 64</i>).
Formato de compresión	<ul style="list-style-type: none">• JPEG (EXIF) para imágenes fijas• EXIF 2.2 para imágenes fijas con audio incorporado• MPEG1 para videoclips
Interfaces	Conector de base de acoplamiento: Foxlink FPA25420-HP, que se conecta a: <ul style="list-style-type: none">• Base de acoplamiento HP Photosmart 6220 (suministrado con cámara)• Base de acoplamiento para cámara HP Photosmart 6221 Premium
Normas	<ul style="list-style-type: none">• PTP• USB: MSDC y SIDC• JPEG• MPEG1• DPOF• EXIF• DCF• DPS
Dimensiones externas	Medidas con la cámara apagada y el objetivo replegado (ancho, profundidad, altura): <ul style="list-style-type: none">• 96 mm (ancho) x 25,6 mm (profundidad) x 62 mm (alto)• 9,60 cm (ancho) x 25,40 mm (profundidad) x 6,20 cm (alto)
Peso	170 gr. sin pila

(continúa)

Alimentación	<p>Uso normal de energía: 2,1 W (con Pantalla de imagen encendida). 7,6 W de consumo máximo.</p> <p>Fuentes de alimentación:</p> <ul style="list-style-type: none"> • una pila de ion de litio recargable HP Photosmart R07 para las cámaras HP Photosmart serie R • Adaptador de energía de CA HP (5 V de CC, 2000 mA, 10 W) con la base de acoplamiento HP Photosmart 6220 (incluida) o base de acoplamiento (opcional) HP Photosmart 6221 o 6222
Intervalo de temperatura	<p>En funcionamiento: de 0° a 50° C (de 32 a 122° F) con una humedad relativa del 15 al 85%</p> <p>Almacenamiento: de -30° a 65° C (de -22° a 149° F) con una humedad relativa del 15 al 90%</p>

Capacidad de memoria

Los 32 MB de la memoria interna no están disponibles en su totalidad para guardar imágenes, ya que parte de la memoria se utiliza para operaciones internas de la cámara. El tamaño real de los archivos y el número de imágenes fijas que se pueden almacenar en la memoria interna o en una tarjeta de memoria depende del contenido de cada imagen fija y la longitud del clip de audio asociado.

Calidad de imagen

La siguiente tabla refleja el número aproximado y el tamaño medio de las imágenes fijas que se pueden guardar en la memoria interna cuando la cámara se configura con ajustes de **Calidad imagen** distintos (consulte **Calidad imagen** en *Uso del Menú Captura en la página 23*).

10MP ★★★	7 imágenes (4,44 MB cada una)
Normal (10MP ★★) (predeterminado)	10 imágenes (2,93 MB cada una)
6MP ★★	16 imágenes (1,78 MB cada una)
3MP ★★	28 imágenes (918 KB cada una)
VGA ★★	201 imágenes (145 KB cada una)
Personalizado...	El número de imágenes depende de las selecciones de resolución y de compresión



Nota Los valores se muestran para imágenes sin clips de audio. Cada 60 segundos de audio suman 330 KB al tamaño del archivo.

Calidad de vídeo

La siguiente tabla refleja el número aproximado de segundos de videoclips que pueden almacenarse en la memoria interna cuando en la cámara se fijan diferentes ajustes de **Calidad de vídeo** (consulte **Calidad de vídeo** en *Uso del Menú Captura* en la página 23).

Normal (VGA ★★★) (Predeterminado): 24 fotogramas/s.	24 segundos
VGA ★★: 24 fotogramas/s.	53 segundos
QVGA ★: 24 fotogramas/s.	108 segundos

Índice

A

- Acción, modo 20
- agregar bordes 36
- ajuste de fecha y hora 9
- Ajustes de Mi modo 23
- alimentación
 - Botón de encendido/apagado 6
 - indicadores 59
 - indicador luminoso 6
 - uso 64
- almacenamiento 63
- ampliación de imágenes 31
- Ampliar, control 6
- aplicar efectos artísticos 35
- Área de enfoque automático 26
- asistencia 56
- Auto Macro, ajuste 17
- Automático, modo 20

B

- base de acoplamiento 8
- bordes 36
- Brillo de pantalla 48

C

- Calidad de imagen 25, 64
- Calidad de vídeo 25, 65
- cámara
 - dimensiones 63
 - encender/apagar 9
 - especificaciones 62
 - partes 6, 7, 8
 - peso 63
 - restablecer 50
- cambio de colores 36
- clips de audio 14, 34
- color de las imágenes 24, 26
- colores 36
- Compartir, botón 6
- compartir imágenes 43
- Compensación de exposición 24, 28
- configuración de destinos 45, 46
- Configuración TV 49
- Configuración USB 40, 49

- Contraste 27
- copias, comprar en línea 45

D

- Delimitación 24
- dimensiones 63
- Disparador, botón 6, 14
- distancia focal 62
- Documento, modo 20

E

- efectos artísticos 35
- eliminación de imágenes 32
- eliminación de ojos rojos 19, 24, 37
- eliminar imágenes 7
- encendido/apagado 9
- encendido/apagado, botón 6
- encendido/apagado de la alimentación 9
- enfoque
 - ajustes 17, 62
 - Área de enfoque
 - automático 26
 - bloqueo de enfoque 16
 - delimitadores 14
 - enfoque automático 14
 - Enfoque manual 17
 - optimización 15
- Enfoque, botón 6
- Enfoque infinito 17
- Enfoque macro 15, 17
- Enfoque manual 17
- Enfoque normal 15, 17
- en línea
 - destinos 45, 46
- enviar imágenes individuales 46
- enviar imágenes por correo electrónico 45, 46
- envío de imágenes individuales 45
- Equilibrio de blanco 25, 29
- equipo, conexión a 39, 40
- Escena nocturna, modo 20
- espacio libre en memoria 13
- especificaciones 62

- Estampado de fecha y hora 27
- exposición 16, 21, 22

F

- Favoritos 44
- Fecha y hora 9, 48
- flash
 - eliminación de ojos rojos 19, 24
 - rango de funcionamiento 63
- Flash, botón 6
- flecha, botones 6
- formateo de tarjeta de memoria 10
- formato de compresión 63
- Foto estable, modo 20

G

- Galería de diseño 35
- grabación
 - clips de audio 34
 - videoclips 14

H

- HP Photosmart, software 10, 11
- HP Photosmart Express 43, 44

I

- Idioma 9, 49
- Iluminación adaptable 24, 29
- imágenes
 - ampliación 31
 - Calidad de imagen 25, 64
 - Contraste 27
 - eliminación 32
 - enviar 46
 - Equilibrio de blanco 25
 - Estampado de fecha y hora 27
 - modos de fotografía 19
 - Nitidez 26
 - número restante 13
 - Panorama, modo 21

Índice

por pila 59
transferencia a un equipo 39
impresión de imágenes 41, 43

impresión directa 41
indicadores luminosos en la cámara 6, 7
indicadores luminosos intermitentes en la cámara 6, 7
Información de la imagen 33
instalación de software 10
instalación de tarjeta de memoria 10
interfaces 63

L
LED 6, 7
Luz ayuda enfoque 48

M
Manual, modo 21, 22
Medición AE 26
memoria
capacidad 64
tapa de la tarjeta 7
tarjeta 13
memoria interna 13, 64
Menú/OK, botón 7
Menú Captura 23
Menú Configurar 48
Menú Photosmart Express
compartir imágenes 45
comprar copias en línea 45
marcado de imágenes como Favoritos 44
marcado de imágenes para imprimir 44
Menú Reproducción 31
menús
Captura 23
Configurar 48
Galería de diseño 35
Photosmart Express 43
Reproducción 31
micrófono 7
Mi modo 21, 22, 23
modo de fotografía 19
Mostrar tiempo de espera 48
Mover imágs. a tarjeta 32

N
Nieve, modo 20

Nitidez 26
número de
imágenes fijas 64
imágenes restantes 13

O
obtener asistencia 56
ojos rojos, eliminación 24, 37
online
compra de copias 45

P
Paisaje, modo 20
Palanca de zoom 6
Panorama, modo 20, 21, 34
Pantalla de imagen 7
partes de la cámara 6, 7, 8
peso 63
pila
carga 9
conservación 58
disparos por 59
instalación 8
puntos clave acerca del uso 58
tapa 7
pila de ion de litio 58, 60
Playa, modo 20
precauciones de seguridad para las pilas 58, 60
presentación 33
Prioridad de apertura, modo 21
Prioridad de obturador, modo 21
problemas y soluciones 50
proceso de asistencia técnica 56
productos, asistencia técnica para 56
profundidad de color 62
Puesta de sol, modo 20

R
Ráfaga, ajuste 25, 28
rango, ajustes de enfoque 17
recuento de imágenes restantes 13
Región 9
Reproducción 30
resolución 62
restablecer ajustes 49
Restablecer ajustes 49

restablecer la cámara 50
Retrato, modo 20
Retrato nocturno, modo 20
revisión de imágenes 30
Revisión instantánea 14, 22, 28, 48

S
Saturación 26
seleccionar imágenes para destinos 46
seleccionar imágenes para imprimir 44
selección de imágenes para destinos 45
sitios Web 56
software, instalación 10
Solapar panorama 34
solucionar problemas 50
solución de problemas 50
sonidos de la cámara 48

T
tarjeta de memoria 10, 63
Teatro, modo 20
Temporizador automático
ajustes 24, 27
indicador luminoso 7
transferencia de imágenes 39

V
Valor de diafragma 62
velocidad de obturación 21, 22, 62
Velocidad ISO 26, 29
Ver presentación 33
Vídeo, botón 6
videoclips 14, 25, 65
Viñetas 31
Viñetas, control 6
Vista en directo/Reproducción, botón 6
vista preliminar de panorama 34
visualización de viñetas 31
Volumen de sonidos 48

Z
zoom 17, 18, 62
zoom digital 18, 48
zoom óptico 18

